

取扱いガイド

リモートオペレーションパネル

品番 **AK-HRP1000**

リモートオペレーションパネルAK-HRP1000を4KインテグレートドカメラAW-UE100と接続してご使用になる場合にご覧ください。

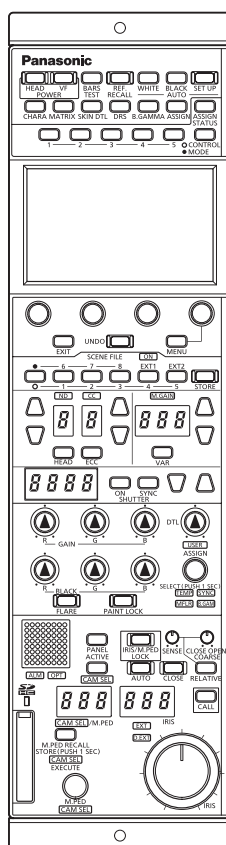

リモートオペレーションパネルAK-HRP1000の詳しい取扱い方法は、当社Webサイト (<https://pro-av.panasonic.net/manual/jp/index.html>) に掲載されている取扱説明書 (HTMLまたはPDF) をご覧ください。

Panasonic

JAPANESE

DVQP2487ZA

目次

本機をAW-UE100と接続してご使用になる場合	3
接続例	3
接続について	4
対応機能一覧	5
ROPメニュー（AW-UE100接続時）	9
ROPメニュー一覧	9
01 SHUTTER SPEED	15
02 PEDESTAL	16
03 CHROMA	17
04 GAIN	18
05 WHITE BALANCE	19
06 GAMMA	20
07 BLACK GAMMA	21
08 KNEE	22
09 WHITE CLIP	23
10 DRS	24
11 DETAIL	25
12 MATRIX	26
13 COLOR CORRECTION	27
14 DNR	30
15 BRIGHTNESS	31
16 LENS CONTROL	32
17 SYSTEM CAM	33
18 CAMERA MENU CONTROL	34
19 ROP SETTING	35
20 CONNECT SETTING	36
21 ROP IP SETTING	37
22 CAMERA IP SETTING	37
23 AUTO IRIS SETTING	38
24 SWITCHER LINK	39
25 AW CONTROLLER LINK	39

本機をAW-UE100と接続してご使用になる場合

接続例

■ AW-UE100とシリアル接続した場合

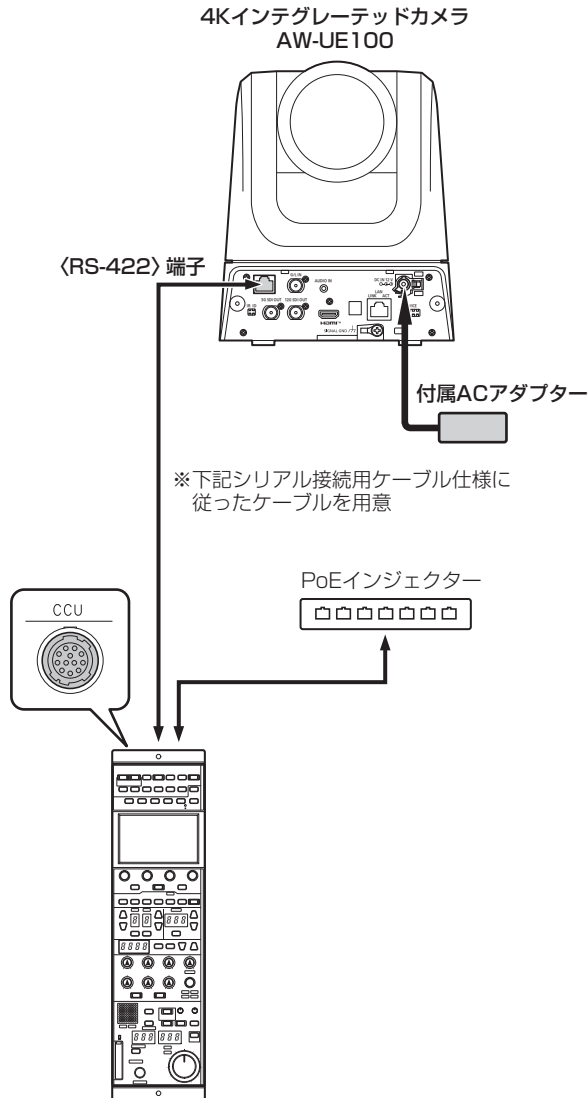

■ AW-UE100とIP接続した場合

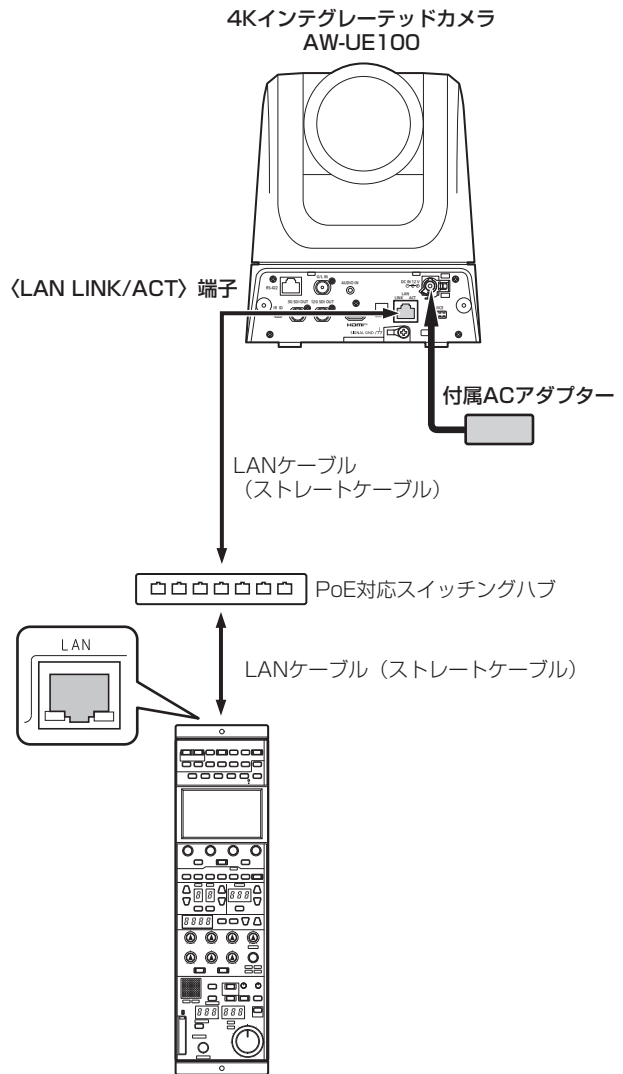

■ シリアル接続用ケーブル仕様

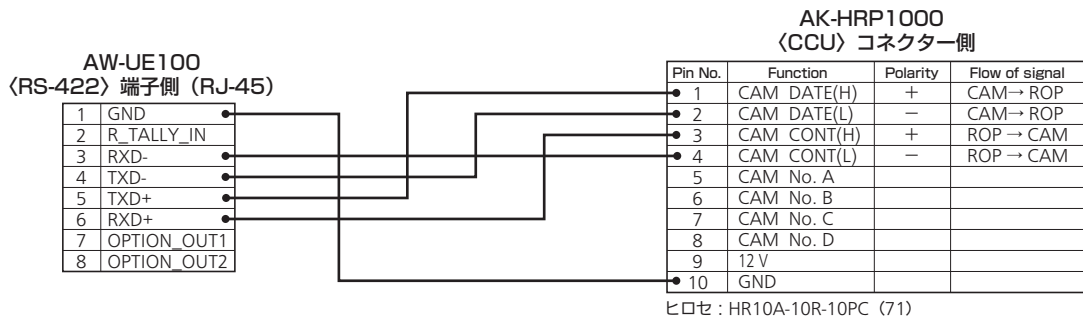

接続について

- [CONNECT SETTING]メニューで、接続設定を「Serial(AW5)」もしくは「LAN(AW5)」に設定してください。

CONNECT SETTING			1 / 11
CONNECT MODE(push)			
CAM1	CAM2	CAM3	
Serial (AW5)	LAN (AW5)	NON	
CONNECT MODE(push)			
CAM4	CAM5	CAM6	
NON	NON	NON	
CONNECT MODE(push)			
CAM7	CAM8	CAM9	
NON	NON	NON	

- 接続時には、以下の点にご注意ください。

シリアル接続の場合

- 本機の〈CCU〉コネクタとAW-UE100の〈RS-422〉端子を専用のケーブルで接続してください。
- 給電には、PoEインジェクターを使用してください。

LAN接続の場合

- 本機の〈LAN〉コネクタとAW-UE100の〈LAN LINK/ACT〉端子をLANケーブル（別売品）で接続してください。
- [CAMERA IP SETTING]で接続先のカメラのIPアドレスとポート番号の設定も併せて行ってください。
- 本機はPoE給電で動作します。PoE対応スイッチングハブを使用してください。
- LANケーブル（STP）はストレートケーブル（カテゴリー5e以上）を使用してください（最大100 m）。
- 動作確認済みPoE対応スイッチングハブ、およびPoEインジェクターについては、販売店にお問い合わせください。

対応機能一覧

本機を4KインテグレートドカメラAW-UE100と接続してご使用になる場合、本機の一部のボタンやダイヤルなどで、制限される/無効になる機能があります。下表をもとに、ご確認ください。

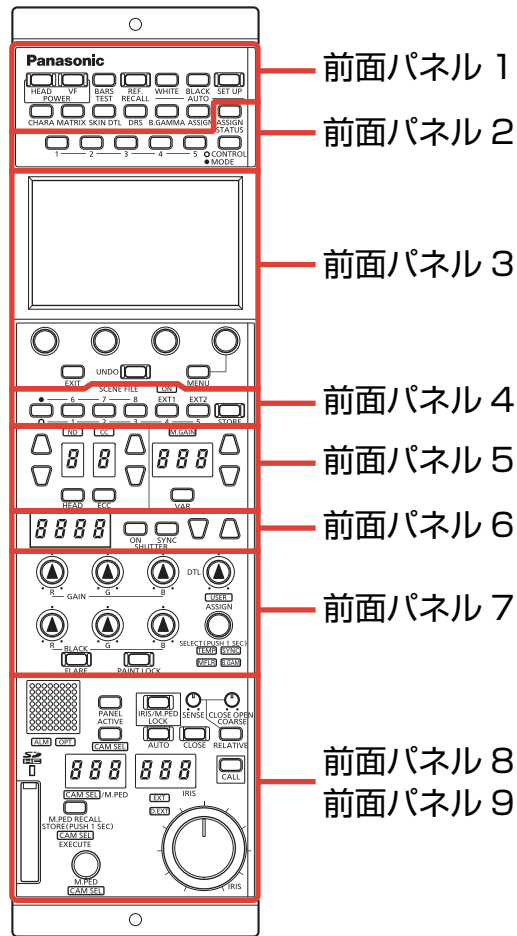

番号	各部の名称	○: 有効 ×: 無効	備考
前面パネル1	[POWER HEAD]ボタン	○	
	[POWER VF]ボタン	×	
	[BARS/TEST]ボタン	○	カラーバー信号出力のON/OFFのみ機能します。
	[REF. RECALL]ボタン	×	
	[AUTO WHITE]ボタン	○	
	[AUTO BLACK]ボタン	○	
	[AUTO SET UP]ボタン	×	
	[CHARA]ボタン	×	
	[MATRIX]ボタン	○	
	[SKIN DTL]ボタン	○	[DETAIL] > [DTL SW]が「ON」のときに有効です。
	[DRS]ボタン	○	
	[B.GAMMA]ボタン	×	
	[ASSIGN]ボタン	○	「W.CLIP」、 「UHD.D」 が割り当てられているときのみ機能します。

番号	各部の名称	○: 有効 ×: 無効	備考
前面パネル2	[ASSIGN STATUS]ボタン	○	
	[1]～[5](CONTROL/MODE)ボタン	○	下記の機能が割り当てられているときのみ機能します。 CONTROL(MENU)1～5 SHUT PED U.CHRM GAIN GAMMA B.GAM KNEE W.CLIP DRS UHD.D MATRIX C.CORR DNR A.IRIS CAM_MN MODE(ON/OFF)1～5 W.CLIP UHD.D D.EXT UP DOWN D.EXT2
	[CONTROL/MODE]ボタン	○	
前面パネル3	液晶パネル	○	
	[MENU]ダイヤル	○	
	[EXIT]ボタン	○	
	[UNDO]ボタン	○	
	[MENU]ボタン	○	
前面パネル4	[(SCENE FILE) ON]インジケータ	○	常に点灯します。
	シーンファイルページ切り替えボタン	○	
	[1/6], [2/7], [3/8], [4/EXT1], [5/EXT2](SCENE FILE)ボタン	○	シーン1～4のみ有効です。
	[STORE]ボタン	×	
前面パネル5	[ND]インジケータ	○	
	[ND]セットボタン	○	
	[ND]ディスプレイ	○	
	[CC]インジケータ	×	
	[CC]セットボタン	×	
	[CC]ディスプレイ	×	
	[HEAD]ボタン	×	
	[ECC]ボタン	×	
	[M.GAIN]インジケータ	○	
	[M.GAIN]セットボタン	○	
	[M.GAIN]ディスプレイ	○	
	[VAR]ボタン	○	スーパーゲインのON/OFFとして機能します。

番号	各部の名称	○: 有効 ×: 無効	備考
前面パネル6	[SHUTTER]ディスプレイ	○	ELCが選択されているときは、[SHUTTER]ディスプレイに「ELC」が表示されます。
	[(SHUTTER) ON]ボタン	○	
	[(SHUTTER) SYNC]ボタン	○	
	[SHUTTER]セットボタン	○	
前面パネル7	[GAIN R], [GAIN B]ダイヤル	○	
	[GAIN G]ダイヤル	×	
	[BLACK R], [BLACK G], [BLACK B]ダイヤル	○	ペダスタルのみ調整できます。
	[FLARE]ボタン	○	フレア調整は行えません。
	[PAINT LOCK]ボタン	○	
	[DTL]ダイヤル	○	
	[USER]インジケータ	○	下記の機能が割り当てられているときのみ機能します。 GAIN M.GAMM U.CHRM KNEE.S
	[SELECT]ダイヤル	○	
	[TEMP]インジケータ	○	
	[SYNC]インジケータ	○	
	[MFLR]インジケータ	×	
	[B.GAM]インジケータ	○	
前面パネル8	[EXT]インジケータ	×	
	[D.EXT]インジケータ	○	
	[IRIS]ダイヤル	○	
	[M.PED/CAM SEL]ダイヤル	○	
	[CAM SEL]ボタン	○	
	[RELATIVE]ボタン	○	
	[SENSE]ダイヤル	○	
	[COARSE]ダイヤル	○	
	[IRIS]ディスプレイ	○	
	[AUTO]ボタン	○	
	[CLOSE]ボタン	×	
	[M.PED/CAM SEL]ディスプレイ	○	
	[IRIS/M.PED LOCK]ボタン	○	
	[M.PED RECALL STORE/CAM SEL EXECUTE]ボタン	×	

番号	各部の名称	○: 有効 ×: 無効	備考
前面パネル9	カメラナンバー/タリーディスプレイ	○	
	[ALM]インジケータ	○	
	[OPT]インジケータ	×	
	[PANEL ACTIVE]ボタン	○	
	[CALL]ボタン	×	
	メモリーカードスロット	○	
	メモリーカードアクセスインジケータ	○	

ROPメニュー (AW-UE100接続時)

ROPメニュー一覧

4KインテグレートドカメラAW-UE100と接続しているときのROPメニューです。

NOTE

- メニュー操作を行うには、本機のシステムバージョンをV5.00-00-0.00以降にアップグレードしてください。

メニューの操作方法については、取扱説明書の下記の項目をご覧ください。

- ➡ 「メニュー表示のしかた」
- ➡ 「基本的なメニュー操作のしかた」

01 SHUTTER SPEED	MODE	➡ 「MODE」 (15ページ参照)
	SPEED	➡ 「SPEED」 (15ページ参照)
	ELC	➡ 「ELC」 (15ページ参照)
02 PEDESTAL	M.PED	➡ 「M.PED」 (16ページ参照)
	OFFSET	➡ 「OFFSET」 (16ページ参照)
	PED R	➡ 「PED R」 (16ページ参照)
	PED G	➡ 「PED G」 (16ページ参照)
	PED B	➡ 「PED B」 (16ページ参照)
03 CHROMA	LEVEL	➡ 「LEVEL」 (17ページ参照)
	PHASE	➡ 「PHASE」 (17ページ参照)
04 GAIN	SUPER GAIN	➡ 「SUPER GAIN」 (18ページ参照)
	GAIN	➡ 「GAIN」 (18ページ参照)
	AGC MAX GAIN	➡ 「AGC MAX GAIN」 (18ページ参照)
05 WHITE BALANCE	MODE	➡ 「MODE」 (19ページ参照)
	COLOR TEMP	➡ 「COLOR TEMP」 (19ページ参照)
	GAIN OFFSET	➡ 「GAIN OFFSET」 (19ページ参照)
	GAIN R	➡ 「GAIN R」 (19ページ参照)
	GAIN B	➡ 「GAIN B」 (19ページ参照)
	ATW SPEED	➡ 「ATW SPEED」 (19ページ参照)
	ATW TRGT R	➡ 「ATW TRGT R」 (19ページ参照)
	ATW TRGT B	➡ 「ATW TRGT B」 (19ページ参照)
06 GAMMA	MODE	➡ 「MODE」 (20ページ参照)
	GAMMA	➡ 「GAMMA」 (20ページ参照)
07 BLACK GAMMA	BLACK GAMMA	➡ 「BLACK GAMMA」 (21ページ参照)
	RANGE	➡ 「RANGE」 (21ページ参照)
08 KNEE	MODE	➡ 「MODE」 (22ページ参照)
	A.KNEE RESPONSE	➡ 「A.KNEE RESPONSE」 (22ページ参照)
	POINT	➡ 「POINT」 (22ページ参照)
	SLOPE	➡ 「SLOPE」 (22ページ参照)
09 WHITE CLIP	WHITE CLIP	➡ 「WHITE CLIP」 (23ページ参照)
	WHITE CLP LV	➡ 「WHITE CLP LV」 (23ページ参照)

10 DRS	DRS	➡ 「DRS」 (24ページ参照)
11 DETAIL	MASTER DTL	➡ 「MASTER DTL」 (25ページ参照)
	CORING	➡ 「CORING」 (25ページ参照)
	V DTL LEVEL	➡ 「V DTL LEVEL」 (25ページ参照)
	FREQ	➡ 「FREQ」 (25ページ参照)
	LEVEL DEPEND.	➡ 「LEVEL DEPEND.」 (25ページ参照)
	KNEE APE.LEVEL	➡ 「KNEE APE.LEVEL」 (25ページ参照)
	GAIN(+)	➡ 「GAIN(+)」 (25ページ参照)
	GAIN(-)	➡ 「GAIN(-)」 (25ページ参照)
	SKIN DTL	➡ 「SKIN DTL」 (25ページ参照)
	SKIN DTL EFFECT	➡ 「SKIN DTL EFFECT」 (25ページ参照)
	DTL SW	➡ 「DTL SW」 (25ページ参照)
12 MATRIX	TYPE	➡ 「TYPE」 (26ページ参照)
	ADAPTIVE MATRIX	➡ 「ADAPTIVE MATRIX」 (26ページ参照)
	R-G	➡ 「R-G」 (26ページ参照)
	R-B	➡ 「R-B」 (26ページ参照)
	G-R	➡ 「G-R」 (26ページ参照)
	G-B	➡ 「G-B」 (26ページ参照)
	B-R	➡ 「B-R」 (26ページ参照)
	B-G	➡ 「B-G」 (26ページ参照)

13 COLOR CORRECTION	TYPE	➡ 「TYPE」 (28ページ参照)
	ADAPTIVE MATRIX	➡ 「ADAPTIVE MATRIX」 (28ページ参照)
	COLOR CORRECT	➡ 「COLOR CORRECT」 (28ページ参照)
	SAT	➡ 「SAT」 (28ページ参照)
	PHASE	➡ 「PHASE」 (28ページ参照)
	SAT B_Mg	➡ 「SAT B_Mg」 (28ページ参照)
	PHASE B_Mg	➡ 「PHASE B_Mg」 (28ページ参照)
	SAT Mg	➡ 「SAT Mg」 (28ページ参照)
	PHASE Mg	➡ 「PHASE Mg」 (28ページ参照)
	SAT Mg_R	➡ 「SAT Mg_R」 (28ページ参照)
	PHASE Mg_R	➡ 「PHASE Mg_R」 (28ページ参照)
	SAT Mg_R_R	➡ 「SAT Mg_R_R」 (28ページ参照)
	PHASE Mg_R_R	➡ 「PHASE Mg_R_R」 (28ページ参照)
	SAT R	➡ 「SAT R」 (28ページ参照)
	PHASE R	➡ 「PHASE R」 (28ページ参照)
	SAT R_R_YI	➡ 「SAT R_R_YI」 (28ページ参照)
	PHASE R_R_YI	➡ 「PHASE R_R_YI」 (28ページ参照)
	SAT R_YI	➡ 「SAT R_YI」 (28ページ参照)
	PHASE R_YI	➡ 「PHASE R_YI」 (28ページ参照)
	SAT R_YI_YI	➡ 「SAT R_YI_YI」 (28ページ参照)
	PHASE R_YI_YI	➡ 「PHASE R_YI_YI」 (28ページ参照)
	SAT YI	➡ 「SAT YI」 (28ページ参照)
	PHASE YI	➡ 「PHASE YI」 (28ページ参照)
	SAT YI_YI_G	➡ 「SAT YI_YI_G」 (28ページ参照)
	PHASE YI_YI_G	➡ 「PHASE YI_YI_G」 (28ページ参照)
	SAT YI_G	➡ 「SAT YI_G」 (28ページ参照)
	PHASE YI_G	➡ 「PHASE YI_G」 (28ページ参照)
	SAT G	➡ 「SAT G」 (28ページ参照)
	PHASE G	➡ 「PHASE G」 (28ページ参照)
	SAT G_CY	➡ 「SAT G_CY」 (29ページ参照)
	PHASE G_CY	➡ 「PHASE G_CY」 (29ページ参照)
	SAT CY	➡ 「SAT CY」 (29ページ参照)
	PHASE CY	➡ 「PHASE CY」 (29ページ参照)
SAT CY_B	➡ 「SAT CY_B」 (29ページ参照)	
PHASE CY_B	➡ 「PHASE CY_B」 (29ページ参照)	
SAT B	➡ 「SAT B」 (29ページ参照)	
PHASE B	➡ 「PHASE B」 (29ページ参照)	
14 DNR	DNR	➡ 「DNR」 (30ページ参照)

15 BRIGHTNESS	PICTURE LEVEL	➡ 「PICTURE LEVEL」 (31ページ参照)
	FRAME MIX	➡ 「FRAME MIX」 (31ページ参照)
	DAY/NIGHT	➡ 「DAY/NIGHT」 (31ページ参照)
	A.F.MIX GAIN	➡ 「A.F.MIX GAIN」 (31ページ参照)
16 LENS CONTROL	FOCUS MODE	➡ 「FOCUS MODE」 (32ページ参照)
	FOCUS SPEED	➡ 「FOCUS SPEED」 (32ページ参照)
	FOCUS	➡ 「FOCUS」 (32ページ参照)
	ZOOM TELE	➡ 「ZOOM TELE」 (32ページ参照)
	ZOOM SPEED	➡ 「ZOOM SPEED」 (32ページ参照)
	ZOOM WIDE	➡ 「ZOOM WIDE」 (32ページ参照)
	DIGITAL ZOOM SW	➡ 「DIGITAL ZOOM SW」 (32ページ参照)
	DIGITAL ZOOM MAX	➡ 「DIGITAL ZOOM MAX」 (32ページ参照)
	DIGITAL ZOOM D.EXT	➡ 「DIGITAL ZOOM D.EXT」 (32ページ参照)
17 SYSTEM CAM	FORMAT	➡ 「FORMAT」 (33ページ参照)
	FREQUENCY	➡ 「FREQUENCY」 (33ページ参照)
	12G 3G SDI	➡ 「12G 3G SDI」 (33ページ参照)
	3G 3G SDI	➡ 「3G 3G SDI」 (33ページ参照)
	I.S.	➡ 「I.S.」 (33ページ参照)
	OSD 12G	➡ 「OSD 12G」 (33ページ参照)
	OSD 3G	➡ 「OSD 3G」 (33ページ参照)
	OSD MONI	➡ 「OSD MONI」 (33ページ参照)
	OSD HDMI	➡ 「OSD HDMI」 (33ページ参照)
	OSD IP	➡ 「OSD IP」 (33ページ参照)
	OSD STATUS	➡ 「OSD STATUS」 (33ページ参照)
	AUDIO	➡ 「AUDIO」 (33ページ参照)
	GENLOCK PHASE	➡ 「GENLOCK PHASE」 (33ページ参照)
18 CAMERA MENU CONTROL	MENU ON/OFF	➡ 「MENU ON/OFF」 (34ページ参照)
	CURSOR/PARAMETER	➡ 「CURSOR/PARAMETER」 (34ページ参照)
	EXECUTE	➡ 「EXECUTE」 (34ページ参照)

19 ROP SETTING	CONTROL(MENU)1	取扱説明書の下記の項目をご覧ください。 ➡ 「34 ROP SETTING」
	CONTROL(MENU)2	
	CONTROL(MENU)3	
	CONTROL(MENU)4	
	CONTROL(MENU)5	
	B.GAMMA SW	
	MODE(ON/OFF)1	
	MODE(ON/OFF)2	
	MODE(ON/OFF)3	
	MODE(ON/OFF)4	
	MODE(ON/OFF)5	
	ECC BTN CTRL	
	ASSIGN BUTTON	
	USER ASSIGN	
	IRIS LEV MODE	
	CAM SEL	
	DTL VOL	
	SKIN DTL SW	
	LCD BRIGHT	
	PANEL LED BRIGHT	
	7SEG BRIGHT GROUP1	
	7SEG BRIGHT GROUP2	
	BUZZER	
	PERIOD	
	CYCLE	
	STD POSITION M.GAIN	
	STD POSITION VAR	
	IRIS/PED LOCK	
	STD POSITION ND	
	STD POSITION CC	
	IRIS PRIORITY	
	ROP DATA SAVE	
	ROP DATA LOAD	
	SD CARD FORMAT	
INITIAL with NW		
INITIAL		
POWER BUTTON		
UPGRADE		
PAINT VOL CO		
SYSTEM VERSION		

20 CONNECT SETTING	CONNECT MODE(push) CAM1	➡ 「CONNECT MODE(push) CAM1」 (36ページ参照)
	CONNECT MODE(push) CAM2~CAM99	➡ 「CONNECT MODE(push) CAM2~CAM99」 (36ページ参照)
21 ROP IP SETTING	ROP IP ADDRESS	取扱説明書の下記の項目をご覧ください。 ➡ 「36 ROP IP SETTING」
	ROP PORT	
	UPLOAD	
	ROP SUBNET MASK	
	UPLOAD	
	ROP DEFAULT GATEWAY	
	UPLOAD	
22 CAMERA IP SETTING	CAM1~CAM99 IP ADDRESS	取扱説明書の下記の項目をご覧ください。 ➡ 「37 CAMERA IP SETTING」
	CAM1~CAM99 PORT	
	CAM1~CAM99 INF UPLOAD	
23 AUTO IRIS SETTING	IRIS SPEED	➡ 「IRIS SPEED」 (38ページ参照)
	IRIS WINDOW	➡ 「IRIS WINDOW」 (38ページ参照)
24 SWITCHER LINK	SWITCHER IP ADDRESS	「バージョンアップによる機能追加」の下記の項目をご覧ください。 ➡ 「AV-HS6000との連携機能」
	RECEIVE UDP PORT	
	INFO UPLOAD	
	SWITCHER LINK	
	TALLY RECEIVE	
	PREVIEW	
	TALLY ACTION MATERIAL	
	TALLY ACTION CAM No.	
25 AW CONTROLLER LINK	RECEIVE PORT	「バージョンアップによる機能追加」の下記の項目をご覧ください。 ➡ 「AW-RP150との連携機能」
	INFO UPLOAD	
	AW CONT LINK	

01 SHUTTER SPEED

SHUTTER SPEED			1 / 1
MODE	SPEED	ELC	
OFF	-	-	

項目	設定内容
MODE	シャッターの動作モードを選択します。
SPEED	シャッタースピードを設定します。
ELC	ELCの動作時の最大シャッター値を設定します。

02 PEDESTAL

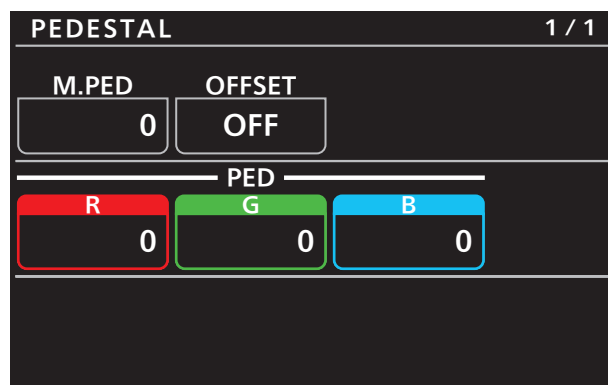

項目	設定内容
M.PED	マスターペダスタルの黒レベルを調整します。
OFFSET	オートブラックバランスの調整を行ったときの、[PED R]、[PED G]、[PED B]のペダスタルレベルを設定します。
PED R	マスターペダスタルに対して赤色の補正レベルを設定します。
PED G	マスターペダスタルに対して緑色の補正レベルを設定します。
PED B	マスターペダスタルに対して青色の補正レベルを設定します。

03 CHROMA

CHROMA		1 / 1
LEVEL	PHASE	
0	0	

項目	設定内容
LEVEL	映像の色の濃淡を設定します。
PHASE	映像の色の位相の微調整を行います。

04 GAIN

GAIN		1 / 1
SUPER GAIN	GAIN	AGC MAX GAIN
OFF	0	18

項目	設定内容
SUPER GAIN	スーパーゲイン（感度アップ）のON/OFFを設定します。
GAIN	映像のゲイン調整を行います。
AGC MAX GAIN	[GAIN]で「AUTO」を選択した場合の最大ゲインアップ量を設定します。

05 WHITE BALANCE

WHITE BALANCE			1 / 1
MODE	COLOR TEMP	GAIN OFFSET	
AWB A	3200K	OFF	
GAIN			
R		B	
0		0	
ATW			
SPEED	TRGT R	TRGT B	
NORMAL	0	0	

項目	設定内容
MODE	ホワイトバランス（白バランス）のモードを設定します。
COLOR TEMP	色温度の設定を行います。
GAIN OFFSET	[MODE]を「AWB A」、「AWB B」にしたときの、[GAIN R]と[GAIN B]の値を設定します。
GAIN R	Rゲインを調整します。
GAIN B	Bゲインを調整します。
ATW SPEED	ATW機能の制御スピードを設定します。
ATW TRGT R	オートトラッキングホワイトバランス動作で収束したときに、[GAIN R]の出力を微調整します。
ATW TRGT B	オートトラッキングホワイトバランス動作で収束したときに、[GAIN B]の出力を微調整します。

06 GAMMA

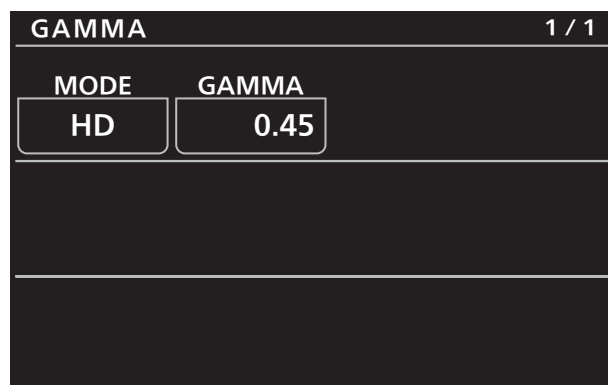

項目	設定内容
MODE	ガンマカーブのタイプを選択します。
GAMMA	ガンマの設定を行います。

07 BLACK GAMMA

BLACK GAMMA		1 / 1
BLACK GAMMA	RANGE	
0	1	

項目	設定内容
BLACK GAMMA	暗部のガンマカーブを設定します。
RANGE	圧縮/伸張を行う上限レベルを設定します。

08 KNEE

KNEE		1 / 1
MODE	A.KNEE RESPONSE	
AUTO	4	
POINT	SLOPE	
93.0	99	

項目	設定内容
MODE	階調圧縮（ニー）の動作モードを設定します。 <ul style="list-style-type: none"> • [DRS]を有効にしているときは、ニーの設定が無効になります。
A.KNEE RESPONSE	オートニー応答速度を設定します。
POINT	高輝度映像信号の圧縮レベル（ニーポイント）の位置設定を行います。
SLOPE	ニーの傾きを設定します。

09 WHITE CLIP

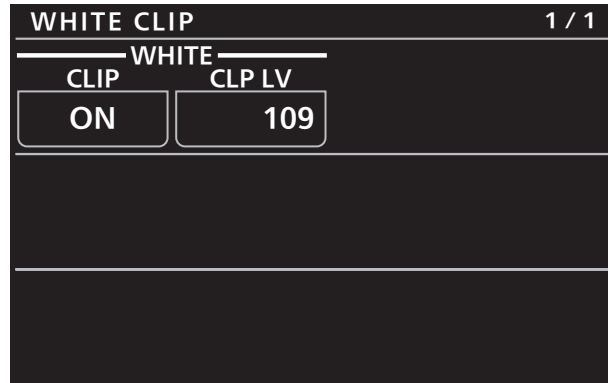

項目	設定内容
WHITE CLIP	ホワイトクリップ機能のON/OFFを設定します。
WHITE CLP LV	ホワイトクリップレベルを設定します。

10 DRS

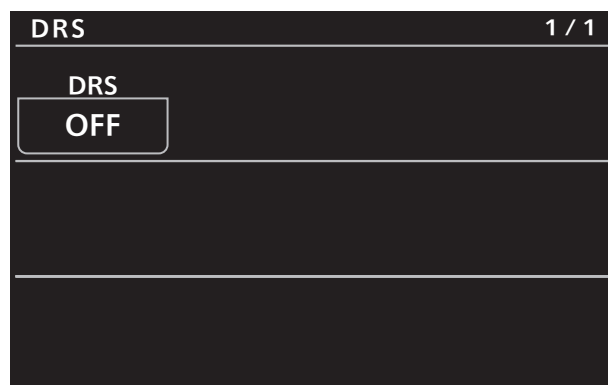

項目	設定内容
DRS	明暗差の大きな映像を映したときに、適正に補正を行うDRS機能のON/OFFを設定します。

11 DETAIL

DETAIL			1 / 2
MASTER DTL	CORING	V DTL LEVEL	
0	15	0	
FREQ	LEVEL DEPEND.	KNEE APE. LEVEL	
0	0	2	
GAIN(+)	GAIN(-)		
0	0		

DETAIL		2 / 2
SKIN DTL	SKIN DTL EFFECT	
OFF	16	
DTL SW		
OFF		

項目	設定内容
MASTER DTL	輪郭補正レベル（マスター）の調整を行います。
CORING	ディテール効果を働かせないようにする信号（ノイズを含む）のレベルを設定します。
V DTL LEVEL	垂直方向の輪郭補正レベルの調整を行います。
FREQ	ディテールのブースト周波数を設定します。
LEVEL DEPEND.	輝度信号のディテールを強調しているときは暗部のディテールを圧縮しています。
KNEE APE.LEVEL	高輝度部（非常に明るい部分）のディテールレベルを設定します。
GAIN(+)	プラス方向（明るくする方向）のディテールレベルを設定します。
GAIN(-)	マイナス方向（暗くする方向）のディテールレベルを設定します。
SKIN DTL	人の肌を滑らかに、よりきれいに映す機能のON/OFFを設定します。
SKIN DTL EFFECT	設定値が大きいほど、人物の肌をより滑らかに撮影できます。
DTL SW	映像の輪郭（映像のシャープさ）の調整のON/OFFを設定します。

12 MATRIX

MATRIX			1 / 1
TYPE	ADAPTIVE MATRIX		
NORMAL	OFF		
R-G	R-B	G-R	
0	0	0	
G-B	B-R	B-G	
0	0	0	

項目	設定内容
TYPE	カラーマトリックスのタイプを選択します。
ADAPTIVE MATRIX	撮影状況に応じてリニアマトリックスを抑制する機能のON/OFFを設定します。
R-G	赤と緑の間のリニアマトリックスを調整します。
R-B	赤と青の間のリニアマトリックスを調整します。
G-R	緑と赤の間のリニアマトリックスを調整します。
G-B	緑と青の間のリニアマトリックスを調整します。
B-R	青と赤の間のリニアマトリックスを調整します。
B-G	青と緑の間のリニアマトリックスを調整します。

13 COLOR CORRECTION

COLOR CORRECTION			1 / 6
TYPE	ADAPTIVE MATRIX		
NORMAL	OFF		
COLOR CORRECT	SAT	PHASE	
B_Mg	0	0	
SAT B_Mg	PHASE B_Mg		
0	0		

COLOR CORRECTION			2 / 6
SAT Mg	PHASE Mg		
0	0		
SAT Mg_R	PHASE Mg_R		
0	0		
SAT Mg_R_R	PHASE Mg_R_R		
0	0		

COLOR CORRECTION			3 / 6
SAT R	PHASE R		
0	0		
SAT R_R_YI	PHASE R_R_YI		
0	0		
SAT R_YI	PHASE R_YI		
0	0		

COLOR CORRECTION			4 / 6
SAT R_YI_YI	PHASE R_YI_YI		
0	0		
SAT YI	PHASE YI		
0	0		
SAT YI_YI_G	PHASE YI_YI_G		
0	0		

COLOR CORRECTION		5 / 6
SAT YI_G	PHASE YI_G	
0	0	
SAT G	PHASE G	
0	0	
SAT G_CY	PHASE G_CY	
0	0	

COLOR CORRECTION		6 / 6
SAT CY	PHASE CY	
0	0	
SAT CY_B	PHASE CY_B	
0	0	
SAT B	PHASE B	
0	0	

項目	設定内容
TYPE	カラーマトリックスのタイプを選択します。
ADAPTIVE MATRIX	撮影状況に応じてリニアマトリックスを抑制する機能のON/OFFを設定します。
COLOR CORRECT	12軸マトリックスメモリの調整する色成分を選択します。
SAT	[COLOR CORRECT]で選択した色成分の飽和度を調整します。
PHASE	[COLOR CORRECT]で選択した色成分の色相を調整します。
SAT B_Mg	青とマゼンタの間の色飽和度を調整します。
PHASE B_Mg	青とマゼンタの間の色相を調整します。
SAT Mg	マゼンタの色飽和度を調整します。
PHASE Mg	マゼンタの色相を調整します。
SAT Mg_R	マゼンタと赤の間の色飽和度を調整します。
PHASE Mg_R	マゼンタと赤の間の色相を調整します。
SAT Mg_R_R	マゼンタと赤の比率が1:3の色飽和度を調整します。
PHASE Mg_R_R	マゼンタと赤の比率が1:3の色相を調整します。
SAT R	赤の色飽和度を調整します。
PHASE R	赤の色相を調整します。
SAT R_R_YI	赤と黄の比率が3:1の色飽和度を調整します。
PHASE R_R_YI	赤と黄の比率が3:1の色相を調整します。
SAT R_YI	赤と黄の間の色飽和度を調整します。
PHASE R_YI	赤と黄の間の色相を調整します。
SAT R_YI_YI	赤と黄の比率が1:3の色飽和度を調整します。
PHASE R_YI_YI	赤と黄の比率が1:3の色相を調整します。
SAT YI	黄の色飽和度を調整します。
PHASE YI	黄の色相を調整します。
SAT YI_YI_G	黄と緑の比率が3:1の色飽和度を調整します。
PHASE YI_YI_G	黄と緑の比率が3:1の色相を調整します。
SAT YI_G	黄と緑の間の色飽和度を調整します。
PHASE YI_G	黄と緑の間の色相を調整します。
SAT G	緑の色飽和度を調整します。
PHASE G	緑の色相を調整します。

項目	設定内容
SAT G_CY	緑とシアンの間の色飽和度を調整します。
PHASE G_CY	緑とシアンの間の色相を調整します。
SAT CY	シアンの色飽和度を調整します。
PHASE CY	シアンの色相を調整します。
SAT CY_B	シアンと青の間の色飽和度を調整します。
PHASE CY_B	シアンと青の間の色相を調整します。
SAT B	青の色飽和度を調整します。
PHASE B	青の色相を調整します。

14 DNR

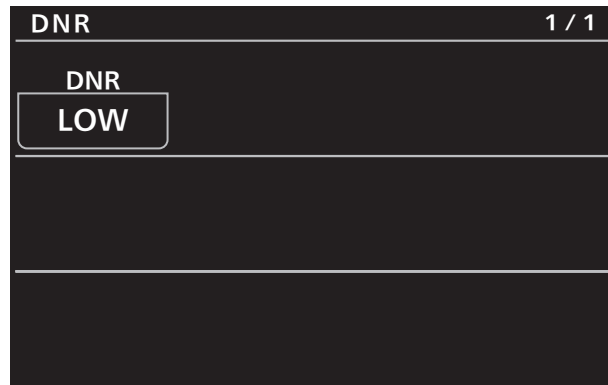

項目	設定内容
DNR	ノイズリダクションのレベルを設定します。

15 BRIGHTNESS

BRIGHTNESS			1 / 1
PICTURE LEVEL	FRAME MIX	DAY/NIGHT	
0	OFF	Day	
A.F.MIX GAIN			
18dB			

項目	設定内容
PICTURE LEVEL	自動露出補正の目標映像レベルを設定します。
FRAME MIX	フレーム加算（センサー蓄積によるゲインアップ）の量を設定します。
DAY/NIGHT	通常撮影（デイモード）と暗視撮影（ナイトモード：赤外線照射による暗視撮影）を切り替えます。
A.F.MIX GAIN	[FRAME MIX]が「AUTO」で動作する場合の、フレーム加算の最大量を設定します。

16 LENS CONTROL

LENS CONTROL			1 / 1
FOCUS MODE	FOCUS SPEED	FOCUS	
AUTO	25	(turn)	
TELE	ZOOM SPEED	WIDE	
(push)	25	(push)	
SW	DIGITAL ZOOM MAX	D.EXT	
OFF	x10	OFF	

項目	設定内容
FOCUS MODE	フォーカス調整 (ピント合わせ) 機能の自動/手動を選択します。
FOCUS SPEED	フォーカスの動作速度を調整します。
FOCUS	手動でレンズのフォーカスを調整します。
ZOOM TELE	望遠 (Tele) へレンズのズームを調整します。
ZOOM SPEED	ズームの動作速度を調整します。
ZOOM WIDE	広角 (Wide) へレンズのズームを調整します。
DIGITAL ZOOM SW	デジタルズーム機能のON/OFFを設定します。
DIGITAL ZOOM MAX	デジタルズームの倍率の上限を設定します。
DIGITAL ZOOM D.EXT	デジタルエクステンダー機能の「OFF」、「1.4倍」、「2倍」を設定します。

17 SYSTEM CAM

SYSTEM CAM			1 / 2
FORMAT			
2160/59.94p			
FREQUENCY	12G 3G SDI	3G 3G SDI	
59.94	LV A	LV A	
I.S.	OSD 12G	OSD 3G	
OFF	OFF	OFF	

SYSTEM CAM			2 / 2
OSD MONI	OSD HDMI	OSD IP	
OFF	OFF	ON	
OSD STATUS	AUDIO	GENLOCK PHASE	
OFF	OFF	0	

項目	設定内容
FORMAT	システムフォーマットを表示します。
FREQUENCY	フレーム周波数を表示します。
12G 3G SDI	12G SDI/OPTICALの映像フォーマットが「1080/59.94p」または「1080/50p」のときに、3G SDI信号を出力するときのフォーマットを選択します。
3G 3G SDI	3G SDIの映像フォーマットが「1080/59.94p」または「1080/50p」のときに、3G SDI信号を出力するときのフォーマットを選択します。
I.S.	画揺れ補正のON/OFFを設定します。
OSD 12G	〈12G SDI OUT〉端子から出力する、カメラメニューやステータスなどの表示のON/OFFを選択します。
OSD 3G	〈3G SDI OUT〉端子から出力する、カメラメニューやステータスなどの表示のON/OFFを選択します。
OSD MONI	〈MONITOR OUT〉端子から出力する、カメラメニューやステータスなどの表示のON/OFFを選択します。
OSD HDMI	〈HDMI〉端子から出力する、カメラメニューやステータスなどの表示のON/OFFを選択します。
OSD IP	〈LAN LINK/ACT〉端子から出力する、カメラメニューやステータスなどの表示のON/OFFを選択します。
OSD STATUS	AWBおよびABB実行時の、ステータス表示とエラー表示のON/OFFを設定します。
AUDIO	音声入力のON/OFFを設定します。
GENLOCK PHASE	ゲンロック時の水平位相の調整を行います。

18 CAMERA MENU CONTROL

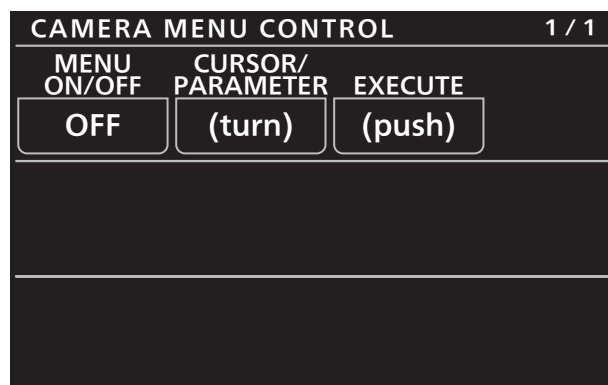

項目	設定内容
MENU ON/OFF	メニューのON/OFFを行います。
CURSOR/PARAMETER	メニューのカーソル移動もしくは設定値変更の操作を行います。
EXECUTE	選択された処理を決定します。

19 ROP SETTING

操作、設定方法については、取扱説明書の下記の項目をご覧ください。

➡ 「34 ROP SETTING」

20 CONNECT SETTING

CONNECT SETTING			1 / 11
CONNECT MODE(push)			
CAM1	CAM2	CAM3	
Serial (AW5)	LAN (AW5)	NON	
CONNECT MODE(push)			
CAM4	CAM5	CAM6	
NON	NON	NON	
CONNECT MODE(push)			
CAM7	CAM8	CAM9	
NON	NON	NON	

CONNECT SETTING			2 / 11
CONNECT MODE(push)			
CAM10	CAM11	CAM12	
NON	NON	NON	
CONNECT MODE(push)			
CAM13	CAM14	CAM15	
NON	NON	NON	
CONNECT MODE(push)			
CAM16	CAM17	CAM18	
NON	NON	NON	



CONNECT SETTING			11 / 11
CONNECT MODE(push)			
CAM91	CAM92	CAM93	
NON	NON	NON	
CONNECT MODE(push)			
CAM94	CAM95	CAM96	
NON	NON	NON	
CONNECT MODE(push)			
CAM97	CAM98	CAM99	
NON	NON	NON	

項目	設定内容
CONNECT MODE(push) CAM1	<p>カメラ1の接続方式を設定します。 設定変更後に、[MENU]ダイヤルを押すことで変更内容を反映します。 AW-UE100と接続するときには、「LAN(AW5)」、「Serial(AW5)」を選択します。</p> <ul style="list-style-type: none"> 「Serial(AW5)」は複数のカメラに設定を行えません。
CONNECT MODE(push) CAM2~CAM99	<p>カメラ2~99の接続方式を設定します。 設定変更後に、[MENU]ダイヤルを押すことで変更内容を反映します。 AW-UE100と接続するときには、「LAN(AW5)」、「Serial(AW5)」を選択します。</p> <ul style="list-style-type: none"> 「Serial(AW5)」は複数のカメラに設定を行えません。

21 ROP IP SETTING

操作、設定方法については、取扱説明書の下記の項目をご覧ください。

➡ 「36 ROP IP SETTING」

22 CAMERA IP SETTING

操作、設定方法については、取扱説明書の下記の項目をご覧ください。

➡ 「37 CAMERA IP SETTING」

23 AUTO IRIS SETTING

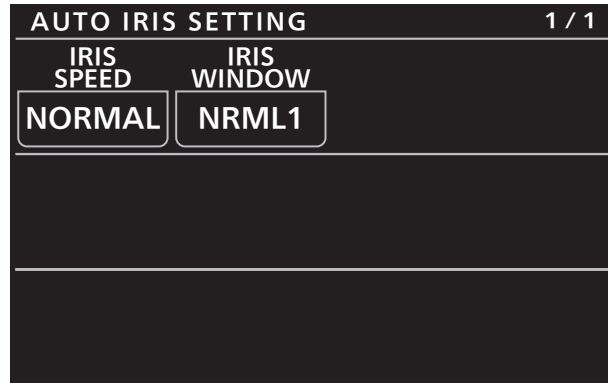

項目	設定内容
IRIS SPEED	オートアイリス機能の制御スピードを設定します。
IRIS WINDOW	オートアイリス検出ウィンドウを選択します。

24 SWITCHER LINK

操作、設定方法については、「バージョンアップによる機能追加」の下記の項目をご覧ください。

➡ 「AV-HS6000との連携機能」

25 AW CONTROLLER LINK

操作、設定方法については、「バージョンアップによる機能追加」の下記の項目をご覧ください。

➡ 「AW-RP150との連携機能」