

取扱説明書

カメラコントロールユニット

品番 **AK-UCU700**
品番 **AK-UCU700S**
品番 **AK-UCU710**
品番 **AK-UCU710S**

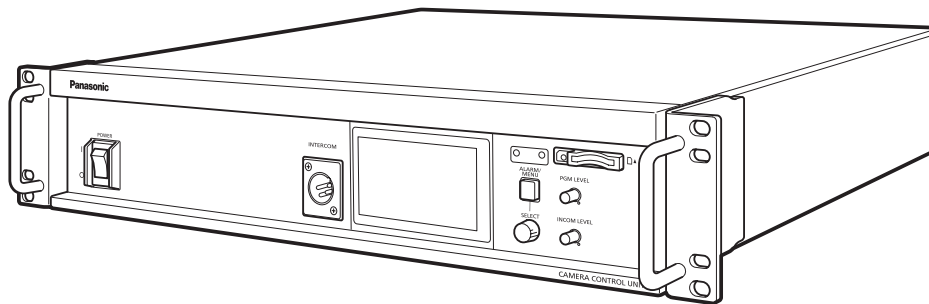

このたびは、パナソニック製品をお買い上げいただき、まことにありがとうございます。

- 取扱説明書をよくお読みのうえ、正しく安全にお使いください。
- ご使用前に、「安全上のご注意」(3～5ページ)を必ずお読みください。
- 保証書は「お買い上げ日・販売店名」などの記入を確かめ、取扱説明書とともに大切に保管してください。

目次

安全上のご注意 (必ずお守りください).....	3	PGM.....	63
はじめに.....	6	MoIP FORMAT.....	63
本書の見方.....	6	NETWORK.....	64
商標および登録商標について.....	6	LAN.....	65
著作権について.....	6	TALLY IN SETTING.....	66
本書内のイラストや画面表示について.....	6	PTP SETTING.....	67
個人情報の保護について.....	6	ST2110 SETTING.....	68
概要.....	7	SFP1 (PRIMARY).....	69
お知らせ.....	8	SFP1 (PRIMARY)TX.....	70
必要なパーソナルコンピューター的环境.....	8	SFP1 (PRIMARY)RX.....	72
免責について.....	8	SFP2(SECONDARY).....	75
ネットワークに関するお願い.....	9	SFP2(SECONDARY)TX.....	76
メモリーカードについて.....	9	SFP2(SECONDARY)RX.....	78
付属品.....	10	NMOS SETTING.....	81
使用上のお願い.....	11	NDI/SRT SETTING.....	82
設置上のお願い.....	12	DNS SETTING.....	83
ラックに取り付ける場合.....	13	MAINTENANCE.....	84
各部の名前とはたらき.....	14	START UP.....	85
前面パネル 1.....	14	SETUP.....	85
前面パネル 2.....	15	ND/CC NAME.....	87
背面パネル 1.....	16	CCU VERSION.....	88
背面パネル 2.....	17	OPTION VERSION.....	88
背面パネル 3 (AK-NP701/AK-NP702/ AK-NP703 オプション装着時).....	18	PM VIEW SETTING.....	89
ピクチャーモニター (PM).....	19	PM OPERATION STATUS.....	90
ピクチャーモニターの表示.....	19	SYSTEM.....	91
表示遷移.....	20	SD CARD.....	93
表示情報.....	21	リファレンスファイルとシーンファイルの 保存 / 読み込みについて.....	94
WARNING 表示.....	21	Web 画面.....	95
アイリス表示.....	22	ネットワークの設定.....	95
状態表示.....	23	ソフトウェアについて.....	95
オペレーション表示.....	35	EasyIP Setup Tool Plus を使用して 本機の設定を行う.....	95
AUTO 表示.....	36	Web 画面の表示.....	97
液晶パネル.....	37	Web 画面に関するお知らせ.....	97
液晶パネルのボタンについて.....	38	パーソナルコンピューターによる Web 画面の表示.....	97
文字入力について.....	41	Web 画面へのログイン.....	100
CCU メニュー.....	42	Web 設定画面.....	100
メニュー操作について.....	42	製品情報確認画面 [PRODUCT INFO.].....	101
メニューの表示と非表示.....	43	システム設定確認画面 [SYSTEM MODE].....	103
基本的なメニュー操作のしかた.....	44	ネットワーク設定画面 [NETWORK].....	110
一行に複数の設定項目がある.....	44	ROP アカウント設定画面 [ROP ACCOUNT SETTING].....	137
メニュー項目の操作.....	46	ユーザー管理画面 [USER MNG.].....	138
文字の入力.....	47	トラブルシューティング.....	139
CCU MENU.....	48	操作関係.....	139
OPERATION.....	49	Web 画面.....	141
SYSTEM MODE.....	50	資料.....	142
OUTPUT FORMAT.....	52	コネクターピンアサイン表.....	142
SETTING.....	54	前面パネル.....	142
HD PHASE.....	55	背面パネル.....	142
BAR ID.....	56	前面部 G/L インジケーター表示仕様.....	147
SOURCE SETTING.....	57	外形寸法図.....	148
AUDIO.....	58	保証とアフターサービス (よくお読みください) ...	149
MIC OUT.....	58	修理を依頼される時.....	149
CCU INTERCOM TALK.....	59	定格.....	150
CCU INTERCOM RECEIVE.....	59	さくいん.....	152
COMMUNICATION.....	60		
INTERCOM1.....	61		
INTERCOM2.....	62		

安全上のご注意（必ずお守りください。）

人への危害、財産の損害を防止するため、必ずお守りいただくことを説明しています。

■ 誤った使い方をしたときに生じる危害や損害の程度を区分して、説明しています。

 **警告** 「死亡や重傷を負うおそれがある内容」です。

 **注意** 「軽傷を負うことや、財産の損害が発生するおそれがある内容」です。

■ お守りいただく内容を次の図記号で説明しています。

     してはいけない内容です。

  実行しなければならない内容です。

警告

 ■ **本機の設置や接続工事は販売店に依頼する**
 （設置や接続工事には技術と経験が必要です。火災、感電、けが、器物損壊の原因となります。）
 ⇒必ず販売店に依頼してください。

 ■ **電源を入れたまま設置や接続工事、配線をしない**
 （火災や感電の原因となります。）

異常、故障時には直ちに使用を中止する







 ■ **異常があったときは、電源プラグを抜く**
 [内部に金属や水などの液体、異物が入ったとき、落下などで外装ケースが破損したとき、煙や異臭、異音などが出たとき]
 （そのまま使用すると、火災や感電の原因になります。）
 ⇒本機を電源コンセントの近くに設置し、電源プラグに簡単に手が届くようにしてください。
 ⇒本機を電源から完全に遮断するには、電源プラグを抜く必要があります。
 ⇒お買い上げの販売店にご相談ください。







 ■ **電源プラグは、根元まで確実に差し込む**
 （差し込みが不完全ですと、感電や発熱による火災の原因になります。）
 ⇒傷んだプラグやゆるんだコンセントのまま使用しないでください。

■ **電源プラグのほこりなどは、定期的にとる**
 （プラグにほこりなどがたまると、湿気などで絶縁不良となり、火災や感電の原因になります。）
 ⇒半年に一度はプラグを抜いて、乾いた布で拭いてください。

■ **付属品・オプションは、指定の製品を使用する**
 （本体に誤って指定外の製品を使用すると、火災や事故を起こす原因になります。）

■ **高精度な制御や微弱な信号を扱う電子機器の近くでは、電源を切る**
 （ペースメーカーや医療機器等の医療現場で使用するときには、本機からの電波が電子機器に影響をおよぼす場合があります、誤動作による事故の原因になります。）

 警告	
	<p>■電源コード・プラグが破損するようなことはしない [傷つける、加工する、高温部や熱機器に近づける、無理に曲げる、ねじる、引っ張る、重いものを載せる、束ねるなど] (傷んだまま使用すると、火災・感電・ショートの原因になります。) ⇒電源コードやプラグの修理は、お買い上げの販売店にご相談ください。</p>
	<p>■コンセントや配線機器の定格を超える使い方や、交流 100 V - 240 V 以外での使用はしない (たこ足配線等で、定格を超えると、発熱による火災の原因になります。)</p>
	<p>■内部に金属物を入れたり、水などの液体をかけたりぬらしたりしない (ショートや発熱により、火災・感電・故障の原因になります。) ⇒機器の上や近くに液体の入った花瓶などの容器や金属物を置かないでください。</p>
	<p>■不安定な場所に置かない (落ちたり、倒れたりして、けがの原因になります。)</p>
 分解禁止	<p>■分解や改造をしない (内部には電圧の高い部分があり、感電や火災の原因になります。また、使用機器を損傷することがあります。) ⇒内部の点検や修理などは、お買い上げの販売店にご相談ください。</p>
 接触禁止	<p>■雷が鳴り出したら、本機や接続ケーブルには触れない (感電の原因になります。)</p>
 水場使用禁止	<p>■水場で使用しない (火災や感電の原因になります。)</p>
 ぬれ手禁止	<p>■ぬれた手で接続ケーブルやコネクタに触れない (感電の原因になります。)</p>
	<p>■振動や強い衝撃を与えない (火災や感電の原因となります。)</p>
	<p>■光コネクタや光ファイバーの先端を直視しない (内部のレーザー光源を直視すると、視力障害の原因になることがあります。)</p>
	<p>■メモリーカード（別売品）、オプションボード（別売品）に付属のねじは乳幼児の手の届くところに置かない (誤って飲み込むと、身体に悪影響を及ぼします。) ⇒万一、飲み込んだと思われるときは、すぐに医師にご相談ください。</p>

 注意	
	<p>■ 本機の放熱を妨げない [押し入れや本箱など狭いところに入れない、テーブルクロスを掛けたりじゅうたんや布団の上に置かない、通風孔は、ふさがない、横倒し、逆さまにしない] (内部に熱がこもり、火災の原因になります。)</p>
	<p>■ 油煙や湯気の当たるところ、湿気やほこりの多いところに置かない (電気が油や水分、ほこりを伝わり、火災・感電の原因になることがあります。たばこの煙なども製品の故障の原因になることがあります。)</p>
	<p>■ 直射日光の当たる場所や異常に温度が高くなる場所に置かない (特に真夏の車内、車のトランクの中は、想像以上に高温(約 60℃以上)になりますので、外装ケースや内部部品が劣化するほか、火災の原因になります。) ⇒本機を絶対に放置しないでください。</p>
	<p>■ ろうそく等の炎を機器の近くに置かない (火災の原因になります。)</p>
	<p>■ 電源プラグやコネクターを抜くときは、コードを引っ張らない (コードが傷つき、火災や感電の原因になります。) ⇒必ずプラグやコネクターを持って抜いてください。</p>
	<p>■ 本機の上に重いものを置いたり、乗ったりしない (落下したり倒れたりして壊れ、けがの原因になります。また、重さで外装ケースが変形し、内部部品が破損すると、火災・故障の原因になります。)</p>
 電源プラグを抜く	<p>■ 長期間使用しないときや、お手入れのときは、電源プラグをコンセントから抜く (火災や感電の原因になります。)</p>
	<p>■ コードを接続した状態で移動しない (コードが傷つき、火災や感電の原因になります。また、コードが引っかかって、けがの原因になります。)</p>
	<p>■ 1年に1度ぐらいは、販売店に内部の掃除の相談をする (本機の内部にほこりがたまったまま使用すると、火災や故障の原因になります。)</p>
	<p>■ 落としたり、破損させたりしない (本機を落としたり、破損させたりしたまま使用すると、火災や感電の原因となります。) ⇒直ちに電源プラグを抜いて、販売店に連絡してください。</p>

はじめに

本書の見方

商標および登録商標について

- Microsoft®、Windows®、Windows® 10、Windows® 11、Microsoft Edge、ActiveX® および DirectX® は、米国 Microsoft Corporation の、米国、日本およびその他の国における登録商標または商標です。
- Apple、Mac、OS X、macOS、Safari は、米国 Apple Inc. の米国および他の国で登録された商標です。
- Intel®、Intel® Core™ は、アメリカ合衆国およびその他の国におけるインテルコーポレーションまたはその子会社の商標または登録商標です。
- SDXC ロゴは SD-3C, LLC の商標です。
- Dante® は、Audinate Pty Ltd の登録商標です。
- NDI® は NewTek, Inc. の米国およびその他の国における登録商標です。
- その他、本文中の社名や商品名は、各社の登録商標または商標です。

著作権について

本機に含まれるソフトウェアの譲渡、コピー、逆アセンブル、逆コンパイル、リバースエンジニアリング、並びに輸出法令に違反した輸出行為等は禁じられています。

本書内のイラストや画面表示について

- イラストや画面表示は、実際と異なる場合があります。
- Microsoft Corporation のガイドラインに従って画面写真を使用しています。
- Windows のみ利用可能な機能には、【Windows】を付けて記載しています。

個人情報の保護について

本機を使用したシステムで撮影された本人が判別できる映像情報は、「個人情報の保護に関する法律」で定められた個人情報に該当しません。^{*1}

法律に従って、映像情報を適正にお取り扱いください。

*1：経済産業省「個人情報の保護に関する法律についての経済産業分野を対象とするガイドライン」における【個人情報に該当する事例】を参照してください。

概要

本機は、当社製 4K スタジオカメラ（AK-UC4000：別売品、AK-UC3300：別売品、AK-PLV100：別売品）専用のカメラコントロールユニット（CCU）です。

本機と 4K スタジオカメラ（以降カメラと記載）を光ファイバermalチケーブル（別売品）で接続して使用します。

マルチフォーマットに対応し、UHD/HD、HDR/SDR、BT.2020/BT.709、ハイスピード/1x スピードのサイマル出力が可能です。

複数系統のカメラ出力およびリターン入力に加え、独立した TRUNK 入出力を装備しています。

フロントパネルにタッチ操作可能なカラー液晶を配置しており、操作性と情報アクセス性が向上しています。

リモートオペレーションパネルインターフェースおよびマスターセットアップユニットインターフェースは、専用の ROP と MSU 端子を装備し、LAN での接続も可能です。

本機は IP 運用可能な次のオプションを用意しています。

- AK-NP701：SMPTE ST2110 機能
- AK-NP702：Dante audio 機能
- AK-NP703：STREAM (High band NDI と SRT) 機能

お知らせ

必要なパーソナルコンピュータの環境

下記の条件を満たすホストコンピュータをご使用ください。

CPU	CPU Intel® Core™2 DUO 2.4 GHz 以上推奨
メモリー	<ul style="list-style-type: none"> • Windows Microsoft® Windows® 10 Pro 32 ビット：1 GB 以上 Microsoft® Windows® 10 Pro 64 ビット：2 GB 以上 Microsoft® Windows® 11 Pro：4 GB 以上 • Mac 2 GB 以上
ネットワーク機能	100BASE-TX 1 ポート
画像表示機能	解像度：1024 × 768 ピクセル以上、 発色：True Color 24 ビット以上
対応 OS と Web ブラウザー	<ul style="list-style-type: none"> • Windows <ul style="list-style-type: none"> • Microsoft® Windows® 10 Pro 64 ビット / 32 ビット Microsoft Edge • Microsoft® Windows® 11 Pro Microsoft Edge • Mac <ul style="list-style-type: none"> • OS X 10.12 Safari 10

免責について

当社はいかなる場合も以下に関して一切の責任を負わないものとします。

- 本機に関連して直接または間接に発生した、偶発的、特殊、または結果的損害・被害
- お客様の誤使用や不注意による障害または本機の破損など
- お客様による本機の分解、修理または改造が行われた場合
- 本機の故障・不具合を含む何らかの理由または原因により、映像が表示できないことによる不便・損害・被害
- 第三者の機器などと組み合わせたシステムによる不具合、あるいはその結果被る不便・損害・被害
- 取り付け方法の不備など、本商品の不良によるもの以外の事故に対する不便・損害・被害
- 登録した情報内容が何らかの原因により、消失してしまうこと
- 本体やメモリーカードまたはパーソナルコンピュータに保存された画像データ、設定データの消失あるいは漏えいなどによるいかなる損害、クレームなど

ネットワークに関するお願い

本機はネットワークへ接続して使用する機能もあります。

ネットワークへ接続して使用する際には、以下のような被害を受けることが考えられます。

- 本機を経由した情報の漏えいや流出
- 悪意を持った第三者による本機の不正操作
- 悪意を持った第三者による本機の妨害や停止

このような被害を防ぐため、お客様の責任の下、下記のような対策も含め、ネットワークセキュリティ対策を十分に行ってください。

- ファイアーウォールなどを使用し、安全性の確保されたネットワーク上で本機を使用する。
- パーソナルコンピューターが接続されているシステムで本機を使用する場合、コンピューターウイルスや不正プログラムの感染に対するチェックや駆除が定期的に行われていることを確認する。

また、以下の点にもご注意ください。

- 本機やケーブルなどが容易に破壊されるような場所には設置しない。

メモリーカードについて

本機で使用するメモリーカードは、SD 規格、SDHC 規格、または SDXC 規格に準拠したものをお使いください。

また、メモリーカードのフォーマットは、必ず本機で行ってください。

本機では、下記の容量のメモリーカードが使用できます。

SD:	2 GB
SDHC:	4 GB ~ 32 GB まで
SDXC:	64 GB

取扱説明書に記載された情報以外の最新情報は、下記の Web サイトのサポートサイトをご覧ください。

(日本語) https://connect.panasonic.com/jp-ja/products-services_proav

(英語) <https://pro-av.panasonic.net/en/>

使用時、保管時は次の点にお気をつけください。

- 高温・多湿を避ける。
- 水滴を付けない。
- 帯電を避ける。

付属品

- 電源コードキャップ（付属している場合）および包装材料は、商品を取り出したあと、適切に処理してください。

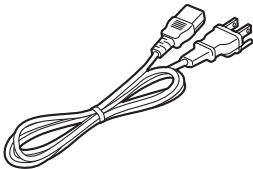
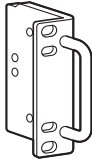
<p>電源コード……………1</p> 	<p>ラックマウントアダプター *1……………2</p> <p>➡ 「ラックマウントアダプターの取り付け」（13 ページ参照）</p> 
--	---

*1：ラックマウントアダプターの取り付けねじは本体から取り外して使用します。

使用上のお願い

「安全上のご注意」に記載されている内容とともに、以下の事項をお守りください。

■ 取り扱いにはいねいに

- 落としたり、強い衝撃を与えたりしないでください。故障や事故の原因になります。

■ 屋外での使用は避けてください

- 使用温度範囲は、0℃～40℃でお使いください。0℃以下の寒い所や、40℃以上の暑い所では内部の部品に悪影響を与えるおそれがあります。

■ ケーブルの抜き差しは電源を切って

- ケーブルの抜き差しは、必ず機器の電源を切ってから行ってください。

■ 湿気、ほこりの少ないところで

- 湿気、ほこりの多いところは、内部の部品がいたみやすくなりますので避けてください。

■ お手入れは

- 電源を切って乾いた布で拭いてください。
- 汚れが取れにくいときは、うすめた台所用洗剤（中性）を布にしみ込ませ、よく絞り、軽く拭いた後、水拭きしてから、乾いた布で拭いてください。

NOTE

- ベンジンやシンナーなど揮発性のものは使用しないでください。
- 化学ぞうきんを使用するときは、その注意事項をよくお読みください。

■ 光ファイバーマルチケーブルについて

- 光ファイバーマルチケーブル（別売品）内の光ファイバーコネクタが汚れている場合は、光信号の送信状態が低下します。市販の光コネクタークリーナーで、指示通りに光コネクタ端面を清掃してください。

■ LAN ケーブルについて

- LAN ケーブルは、カテゴリ 5e 以上の STP (Shielded Twisted Pair) をご使用ください。

■ 消耗品について

- 冷却ファンは消耗品です。約 10 年（1 日に 8 時間使用時）を目安に交換してください。冷却ファンの交換は、取扱店へご依頼ください。

■ 廃棄のときは

- 本機のご使用を終え、廃棄されるときは環境保全のため、専門の業者に廃棄を依頼してください。

■ 本製品に関するソフトウェア情報

本製品には、GNU General Public License (GPL)、ならびに GNU Lesser General Public License (LGPL) に基づきライセンスされるソフトウェアが含まれており、お客様は、これらのソフトウェアのソースコードの入手・改変・再配布の権利があることをお知らせいたします。

- 本製品には、MIT-License に基づきライセンスされるソフトウェアが含まれています。
- 本製品には、The BSD License に基づきライセンスされるソフトウェアが含まれています。
- ソースコードの入手については、下記の Web サイトをご覧ください。
https://connect.panasonic.com/jp-ja/products-services_proav
 なお、お客様が入手されたソースコードの内容等についてのお問い合わせは、ご遠慮ください。

■ JPEG XS patent pool licensing

This product or service includes JPEG XS compliant features that are covered by patents in the United States and in other jurisdictions owned by intoPIX SA ("intoPIX") and/or Fraunhofer-Gesellschaft zur Foerderung der angewandten Forschung E.V. ("Fraunhofer") and listed at www.jpegxspool.com. Additional patents may be pending in United States and elsewhere.

設置上のお願い

「安全上のご注意」に記載されている内容とともに、以下の事項をお守りください。

本機を設置するときや接続工事を行うときは、必ず、販売店に依頼してください。

■ 電源の接続について

- 付属の電源コードを必ず使用してください。
- 背面の [SIGNAL GND] 端子は、システムのグラウンドに接続してください。
- 長時間使用しないときは、節電のため [POWER] スイッチを切り、電源プラグをコンセントから抜いてください。

■ 電源プラグの接地について

- 付属の電源コードはアース端子付き 3 芯プラグです。接地端子を備えた 3 ピンのコンセントに接続してください。

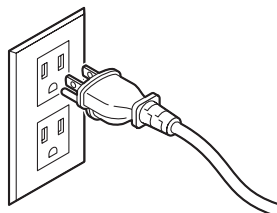

NOTE

- 海外で使用する場合は、その国に合った接地端子付電源コードを準備してください。

■ 接地について

- 本体の [SIGNAL GND] 端子から接地を行ってください。

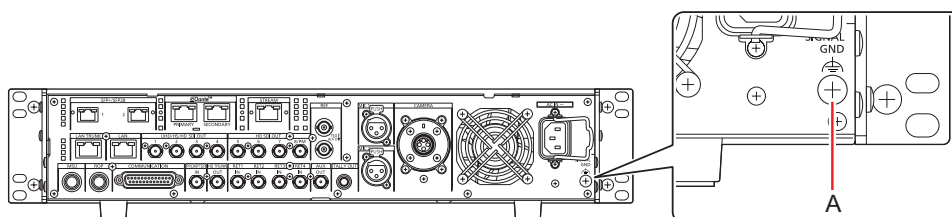

A. [SIGNAL GND] 端子

■ 取り扱いはいわいに

- 落としたり、強い衝撃や振動を与えたりすると、故障や事故の原因になります。
- 内部に異物を入れないでください。
水や金属、飲食物などの異物が内部に入ると、火災や感電の原因になります。

■ 設置場所について

- 本機は、屋内専用の機器です。
- 0℃以下の寒いところや、40℃以上の暑いところに設置しないでください。
- 直射日光の当たるところや温風の吹き出し口付近への設置は避けてください。
- 湿気やほこり、振動の多い場所に設置すると、故障の原因となります。

ラックに取り付ける場合

ラックマウントアダプターの取り付け

1. 本体に固定されているセット脚 (A) を外す
プラスドライバーで取り外してください。
2. 付属のラックマウントアダプター (B) を取り付ける
 - 取り付け用のねじは付属していません。本体から取り付け用ねじをプラスドライバーで取り外して使用してください。ラックマウントアダプターを取り付けるねじは、110 N・m 以上のトルクで締め付けてください。

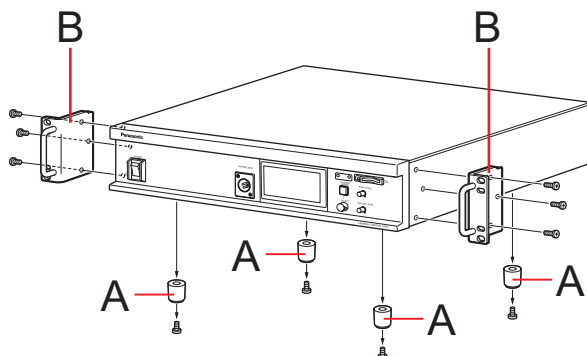

- A. セット脚
B. ラックマウントアダプター

ラックへの取り付け

- EIA 規格または JIS 規格相当品の 19 型標準ラック（奥行寸法：600 mm 以上）に確実に取り付け使用してください。
- 収納するラックに適したねじで、確実に固定してください。
- 本機の後部を支えるサポートガイド (A) を必ず取り付けてください。（サポートガイドは、ラックに適合するものを用意してください。）

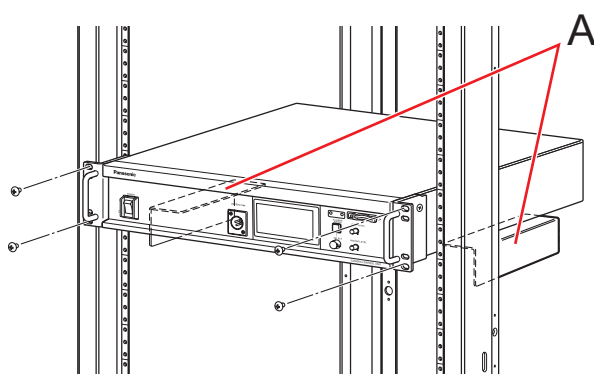

- A. サポートガイド

取り付け位置

EIA 規格ラックの場合

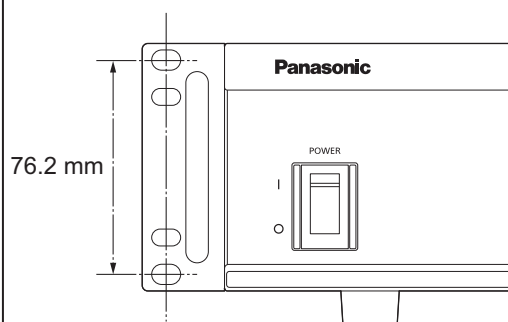

JIS 規格ラックの場合

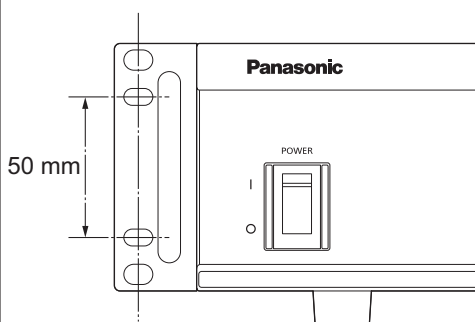

NOTE

- 設置の際、通風孔を塞がないようにしてください。

各部の名前とはたらき

前面パネル 1

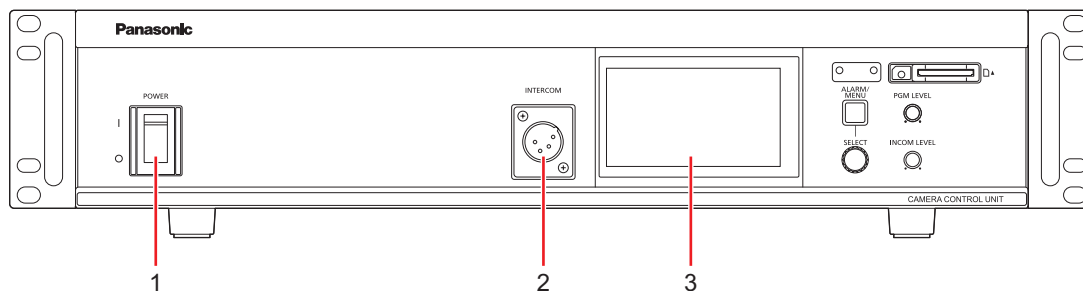

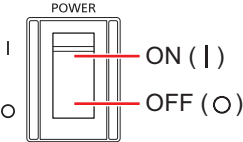
1	[POWER] スイッチ	<p>本機の電源スイッチです。 電源を入れるときは、ON のポジションにしてください。</p> 
2	[INTERCOM] コネクター	<p>インターカムを接続するコネクターです。 カメラのインターカムラインと通話できます。 カメラの電源が OFF のときも、カメラとの通話が可能です。</p>
3	液晶パネル	<p>LCD 表示画面、または [HD SDI OUT(8/PM)] コネクターの SDI 出力映像を表示します。</p>

前面パネル 2

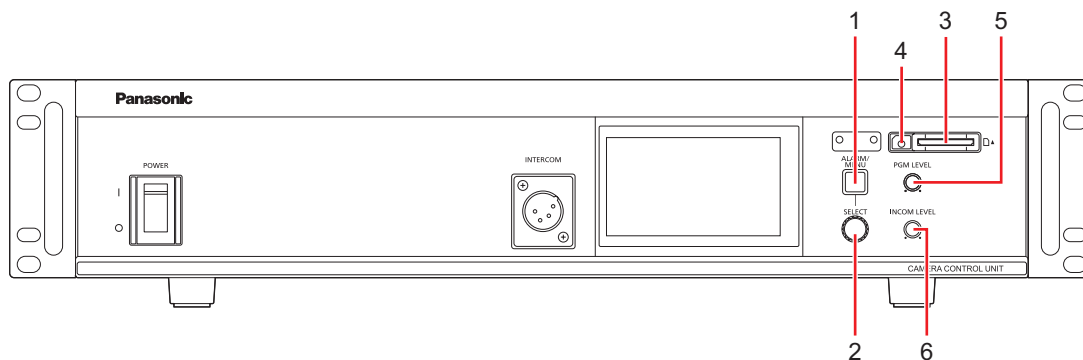

1	[MENU] ボタン / [ALARM] ランプ	[MENU] ボタンを押すと、[HD SDI OUT(8/PM)] コネクターから出力するSDI出力にメニューが表示されます。再度押すとメニュー表示が終了します。 [MENU] ボタンを長押しすると、液晶パネルに [HD SDI OUT(8/PM)] コネクターのSDI出力と同じ映像が表示されます。再度長押しするとLCD表示画面に戻ります。 また、本機に異常が発生したときに [ALARM] ランプとして赤色に点灯します。 ➡ 「メニュー操作について」(42 ページ参照)
2	[SELECT] ダイアル	メニュー画面操作用のジョグダイヤルです。 [SELECT] ダイアルを右に回すとカーソルが下に移動し、左に回すとカーソルが上に移動します。 メニュー項目を選択するときは、[SELECT] ダイアルを押します。 ➡ 「メニュー操作について」(42 ページ参照)
3	メモリーカードスロット	メモリーカード(別売品)を挿入します。 本機の設定を、メモリーカードを使って行うことができます。 ➡ 「SD CARD」(93 ページ参照)
4	メモリーカードアクセスランプ	メモリーカードにアクセスしているときに点灯します。
5	[PGM LEVEL] 調整ダイアル	インターカムのプログラムミックス音声の音量を調整するつまみです。
6	[INCOM LEVEL] 調整ダイアル	インターカムの受話音量を調整するつまみです。

背面パネル 1

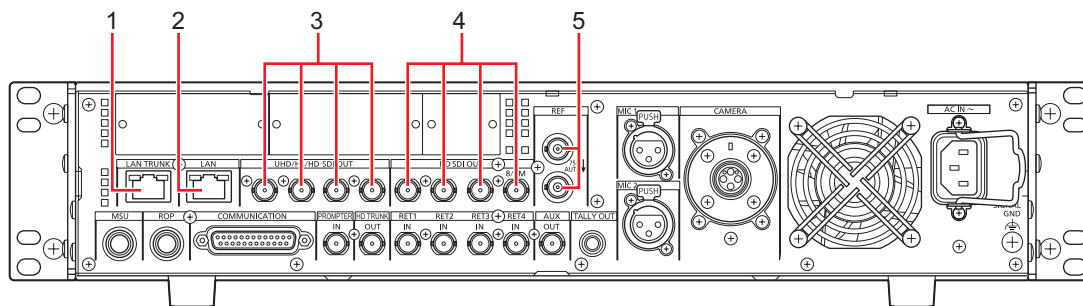

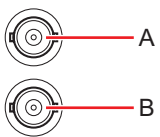
1	[LAN TRUNK] コネクター	カメラと CCU 間の光伝送を利用して、LAN 通信を伝送します。
2	[LAN] コネクター	ROP (AK-HRP1010) と IP 接続する LAN コネクター (RJ45) です。スイッチングハブを使用して 10BASE-T/100BASE-TX のストレートケーブルで接続します。Web 設定をする際には、この端子にパーソナルコンピューターを接続します。 ➡ [Web 画面] (95 ページ参照)
3	[UHD/HS/HD SDI OUT(1 ~ 4)] コネクター	UHD (AK-UC4000 / AK-UC3300 / AK-PLV100 を接続)、HS、3G-HD、HD 映像信号出力コネクター (BNC) です。CCU メニューの設定で、出力する信号を選択できます。 ➡ [OUTPUT FORMAT] (52 ページ参照)
4	[HD SDI OUT(5 ~ 7, 8/PM)] コネクター	HDTV の SDI 信号出力コネクター (BNC) です。CCU メニューの設定で、3G-HD/HD の出力モードを選択できます。 [HD SDI OUT8/PM] コネクターから出力する SDI 出力は、CCU メニューの設定または ROP の制御で、本線映像の出力とピクチャーモニターの出力に切り替えが可能です。 ➡ [OUTPUT FORMAT] (52 ページ参照)
5	[REF] コネクター	基準信号入力コネクター (BNC) です。BB (ブラックバースト) 信号と 3 値同期信号が入力可能で、自動認識します。ループスルー出力 (B) にケーブルを接続しないときは、自動的に 75 Ω 終端になります。ケーブルを接続すると、75 Ω 終端は解除されます。ループスルー出力 (B) にケーブルを接続したときは、ケーブルの他方の端子をオープンのままにしないでください。 REF  A. 基準信号入力コネクター B. ループスルー出力

背面パネル 2

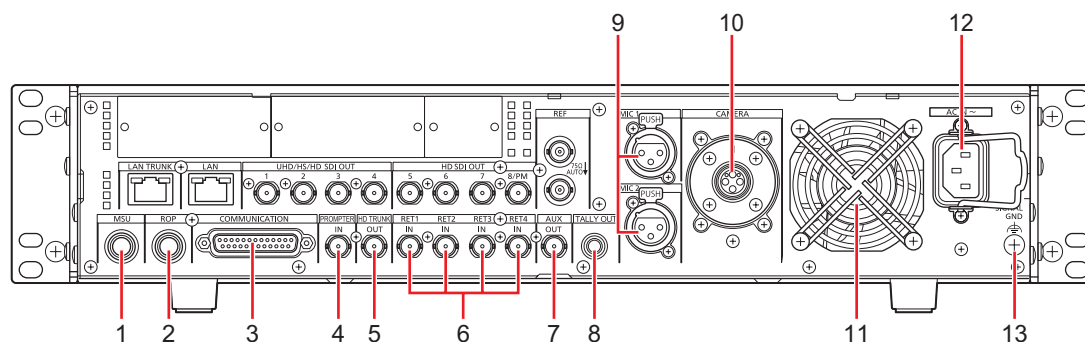

1	[MSU] コネクター	MSU (別売品) を接続するコネクターです。
2	[ROP] コネクター	ROP (別売品) を接続するコネクターです。
3	[COMMUNICATION] コネクター	インターカム信号とタリー信号を外部システムと接続するコネクターです。
4	[PROMPTER IN] コネクター	HD-SDI のプロンプター信号入力コネクター (BNC) です。
5	[HD TRUNK OUT] コネクター	カメラに入力された HD SDI TRUNK 信号が出力されます。
6	[RET1 IN] ~ [RET4 IN] コネクター	HDTV のリターン映像用 SDI 信号入力コネクター (BNC) です。 3G、HD-SDI は自動認識されます。
7	[AUX OUT] コネクター	RET1 ~ 4 入力、ST2110(RETURN) 入力、STREAM 入力を選択して出力することができます。
8	[TALLY OUT] コネクター	タリー出力 (R,G) とアラーム出力を制御するコネクターです。
9	[MIC1], [MIC2] コネクター	カメラのマイク 1、2 のアナログ信号出力コネクターです。 マイクレベルは、0 dBm/600 Ω です。
10	[CAMERA] コネクター	光ファイバーマルチケーブル (別売品) を接続するコネクターです。
11	冷却ファン	本機用の冷却ファンです。
12	AC インレット	AC 電源入力用インレットです。 付属の電源コードを接続し、3 極のコンセントを使用して確実にアースを接続してください。
13	[SIGNAL GND] 端子	システムのグラウンドに接続してください。

背面パネル 3 (AK-NP701/AK-NP702/AK-NP703 オプション装着時)

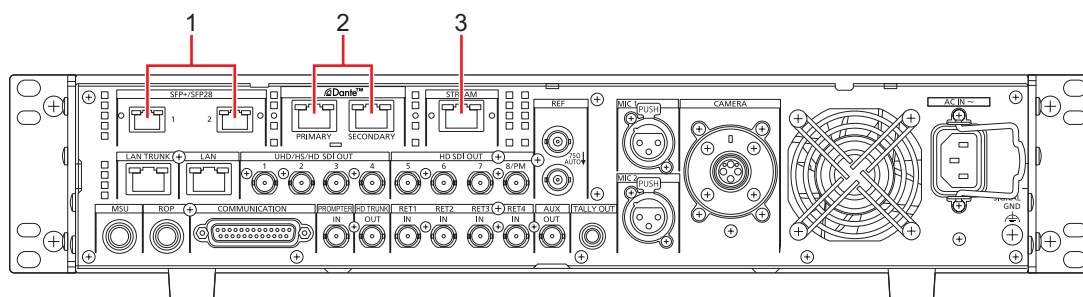

1	[SFP+/SFP28(1, 2)] スロット	ST2110 入出力のトランシーバー用スロットです。
2	[Dante(PRIMARY, SECONDARY)] コネクター	Dante audio 入出力の LAN コネクターです。
3	[STREAM] コネクター	NDI、SRT 入出力の LAN コネクターです。

ピクチャーモニター (PM)

ピクチャーモニターの表示

ROP の操作パネルで、カメラ状態や WARNING などをピクチャーモニターに表示します。

ROP の [CHARA] ボタン (A) を押して表示します。

カメラ状態や WARNING などが表示されているときに ROP の [CHARA] ボタンを長押しすると、表示が消えます。

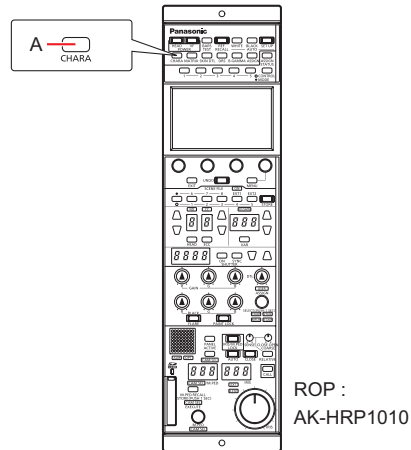

A. [CHARA] ボタン

NOTE

- 液晶パネルで確認することもできます。

表示遷移

異常を検知すると、自動的にピクチャーモニターに WARNING 情報が表示されます。

また、ピクチャーモニターにステータス情報を表示しているときやオペレーション情報を表示しているときでも、異常を検知すると優先的に WARNING 情報が表示されます。

ピクチャーモニターの表示は、「WARNING 表示」→「AUTO 表示」→「ステータス表示」→「ROP メニュー表示」→「CCU メニュー表示」→「オペレーション表示」→「非表示」の優先順位で表示されます。

優先順位の高い WARNING 情報が無くなると、次の優先順位の WARNING 情報が表示されます。

優先度	画面	ROP の接続	
		あり	なし
高 ↑ ↓ 低	WARNING 表示	WARNING 発生時に自動で表示。 ● 自己復旧 ● WARNING 表示消去 ● ROP の [CHARA] ボタンを押す 表示無し → (WARNING) → IRIS → 状態表示 → Status1 → Status2 → Status3 → Status4 → Status5 → Status6 → IRIS ● ROP の [CHARA] ボタンを長押しする WARNING 表示消去	WARNING 発生時に自動で表示。 ● 自己復旧 ● WARNING 表示消去 ● 本機の USER ボタンをタッチする (液晶パネルの USER ボタンに [CHARA] が割り当てられているときに 有効) ● 遷移元画面があるとき： 遷移元画面へ ● 遷移元画面がないとき： WARNING 表示消去
	AUTO 表示	自動表示	自動表示
	ステータス表示	● ROP の [CHARA] ボタンで表示操作。 ● ROP の [CHARA] ボタンを押す 表示無し → (WARNING) → IRIS → 状態表示 → Status1 → Status2 → Status3 → Status4 → Status5 → Status6 → IRIS ● ROP の [CHARA] ボタンを長押しする ステータス表示終了	—
	CCU メニュー表示 ● CCU (本機) のメニューを 表示しているときに ROP から カメラのメニューを表示させ たときには、CCU (本機) の メニューが消えます。	本機の [MENU] ボタンにより表示。 ● 本機の [SELECT] ダイアルで操作	本機の [MENU] ボタンにより表示。 ● 本機の [SELECT] ダイアルで操作
	オペレーション表示	自動表示	自動表示
	非表示	—	—

表示情報

ピクチャーモニター（PM）に表示される内容です。

WARNING 表示

本機やカメラ、また光ファイバermalチケーブルに異常が検知されると、WARNING 情報が表示されます。

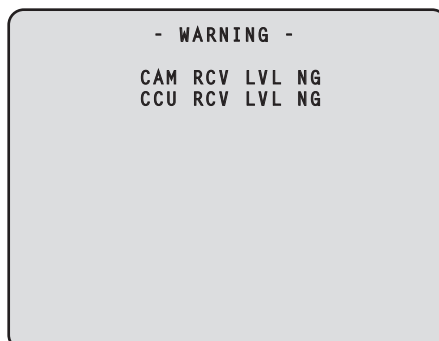

- 表示中に正常な状態に戻った場合は、WARNING 情報の表示が消えます。
- WARNING 情報の表示を手動で消す場合は、ROP の [CHARA] ボタンを長押しします。

表示される内容

表示項目	説明
CAM RCV LVL NG	カメラの受光レベルが低い
CCU RCV LVL NG	CCU の受光レベルが低い
CAM FAN NG	カメラの冷却ファンに異常がある
CCU FAN NG	CCU の冷却ファンに異常がある
CAM HIGH TEMP	カメラの温度が異常に高くなっている
CCU HIGH TEMP	CCU の温度が異常に高くなっている メッセージが表示されたまま使用し続けた場合、保護のためカメラへの給電が止まる場合があります。
CABLE OPEN	光ファイバermalチケーブルが接続されていない
CABLE SHORT	<ul style="list-style-type: none"> • 光ファイバermalチケーブルがショートしている • 本機に供給される電源電圧が瞬間的に低くなった保護のためカメラへの給電が止まります。 すみやかに本機の電源を切り、原因を取り除いてから、本機の電源を入れてください。 • カメラの故障など、上記以外の原因でカメラの電源起動が失敗している。
FORMAT NG	CAM モードと CCU モードの FORMAT が一致していない
Saving Data. Do not turn off power until complete.	ROP からのデータを保存している
Loading Data. Do not turn off power until complete.	ROP からのデータを読み出している
CAM WARM-UP	カメラがウォームアップ中
TURN POWER OFF(READ FACTORY)	カメラの Factory が呼び出されている
ST2110 DEV ERROR	ST2110 オプションボードに異常が発生している (AK-NP701 装着時)
DANTE DEV ERROR	ダンテオプションボード、外部の Dante 機器、Dante ネットワークのいずれかに異常が発生している (AK-NP702 装着時)
NDI/SRT DEV ERROR	ストリーミングオプションボードに異常が発生している (AK-NP703 装着時)

アイリス表示

ピクチャーモニターへの情報表示が非表示のときに、ROP の [CHARA] ボタンを押すと表示します。

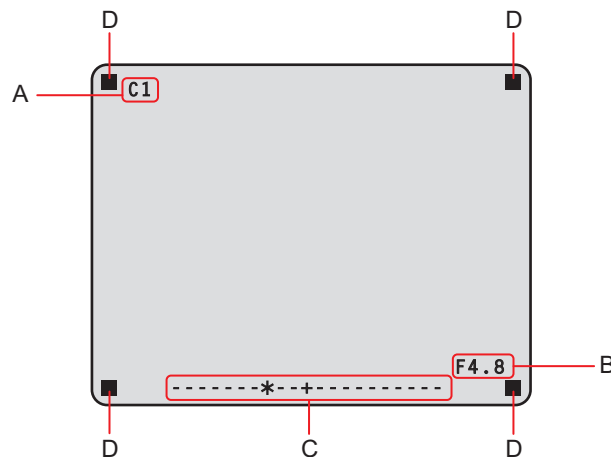

- A. カメラ番号
- B. アイリス F 値
- C. アイリスレベル
- D. タリー情報

- 表示する項目は、CCU メニューの [MAINTENANCE] > [PM VIEW SETTING] 画面で個別に設定します。ただし、[IRIS LEVEL] の設定が [OFF] のときには、この画面は表示されません。
- IRIS のスケジュール表示は、CCU メニューの [MAINTENANCE] > [SETUP] > [IRIS SCALE] の設定内容で以下のように動作します。

IRIS SCALE : FULL の場合



IRIS SCALE : 2STOP の場合

- アイリスレベルは、IRIS MEMORY をしたときのアイリス F 値をセンター (+) とし、現在のアイリス F 値を「*」で相対表示します。
センター値 (+) と、現在のアイリス F 値 (*) が重なった場合、「> * <」と表示されます。



- アイリスレベルが表示範囲の両端を超えた場合は、> または < が点滅表示します。



- タリー情報 (D) について
 - 上段 2 箇所は赤タリーを、下段 2 箇所は赤、緑、黄タリーを表示します。
 - 赤、緑、黄タリーがすべて ON のときには、上段は赤、下段左は緑、下段右は黄になります。
 - 赤、緑タリーが ON のときには、上段は赤、下段は緑になります。

状態表示

アイリス表示の画面で ROP の [CHARA] ボタンを押して「状態表示画面」を表示します。

ただし、「IRIS LEVEL」の設定が「OFF」のときは、ピクチャーモニターへの情報非表示のときに、ROP の [CHARA] ボタンを押すと、最初に表示されます。

「状態表示画面」でもう一度 [CHARA] ボタンを押すと「ステータス画面」が表示されます。

[CHARA] ボタンを押すごとに「ステータス表示 (1/6)」→「ステータス表示 (2/6)」→「ステータス表示 (3/6)」→「ステータス表示 (4/6)」→「ステータス表示 (5/6)」→「ステータス表示 (6/6)」→「ステータス表示 (1/6)」… の順で表示が切り替わります。

状態表示画面

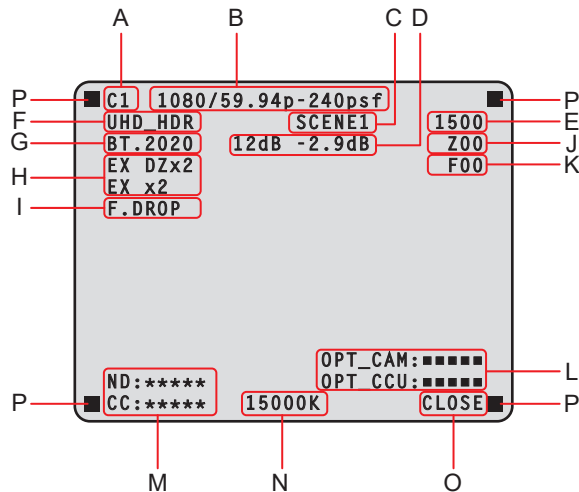

- A. カメラ番号
- B. システムフォーマット
- C. シーンファイル No.
SCENE FILE が OFF のときは表示されません。
- D. M.GAIN 値 /M.GAIN VAR 値
- E. シャッター値
- F. CCU のフォーマット情報
- G. COLORIMETRY (Y/C 変換の係数) 情報
- H. エクステンダー情報
- I. レンズ情報
- J. ズーム位置
- K. フォーカス位置
- L. 光信号の受信状態 (カメラと CCU)
- M. ND/CC フィルター値
AK-UC3300 および AK-PLV100 接続時は、CC フィルター値は表示されません。
- N. 色温度
- O. アイリス F 値
- P. タリー情報
 - 表示する項目は、CCU メニューの [MAINTENANCE] > [PM VIEW SETTING] 画面で個別に設定します。
 - カメラフォーマットは、カメラから出力される信号のフォーマットを表示します。
 - 状態表示画面で ROP の [CHARA] ボタンを押すと「ステータス画面」が表示されます。
 - タリー情報 (L) について
 - 上段 2 箇所は赤タリーを、下段 2 箇所は赤、緑、黄タリーを表示します。
 - 赤、緑、黄タリーがすべて ON のときには、上段は赤、下段左は緑、下段右は黄になります。
 - 赤、緑タリーが ON のときには、上段は赤、下段は緑になります。

ステータス表示 (1/17)

```

1/17 -Status1-
HLG MODE          VAR
SDR MODE          VAR

HLG B.GAMMA      ON
HLG KNEE         ON

SDR CONV GAIN    0
SDR CONV POINT   0
SDR CONV SLOPE   0
    
```

項目	表示範囲	備考
HLG MODE	カメラ側での設定値	HLG のモードを表示します。
SDR MODE	カメラ側での設定値	SDR のモードを表示します。
HLG B.GAMMA	カメラ側での設定値	HLG が有効になっているときのブラックガンマの状態を表示します。
HLG KNEE	カメラ側での設定値	HLG が有効になっているときのニーの状態を表示します。
SDR CONV GAIN	カメラ側での設定値	HDR の映像を SDR の映像に変換するときのゲイン値を表示します。
SDR CONV POINT	カメラ側での設定値	SDR 映像用に圧縮を開始する映像レベルを表示します。
SDR CONV SLOPE	カメラ側での設定値	映像信号を圧縮する傾きを表示します。

ステータス表示 (2/17)

```

2/17 -Status2-
CAM No.                1
CAM FAN MODE           NORMAL
BLACK SHADING          OFF
WHITE SHADING          OFF
FLARE                  OFF
GAMMA                  OFF
BLACK GAMMA            OFF
KNEE                   OFF
WHITE CLIP             OFF
DRS SW                 OFF
MATRIX                 OFF
SHUTTER                OFF
    
```

項目	表示範囲	備考
CAM No.	1 ~ 99	カメラ番号を表示します。
CAM FAN MODE	カメラ側での設定値	カメラ FAN の動作モードを表示します。
BLACK SHADING	カメラ側での設定値	ブラックシェーディングの状態を表示します。
WHITE SHADING	カメラ側での設定値	ホワイトシェーディングの状態を表示します。
FLARE	カメラ側での設定値	FLARE の状態を表示します。
GAMMA	カメラ側での設定値	ガンマ補正の状態を表示します。
BLACK GAMMA	カメラ側での設定値	ブラックガンマの状態を表示します。 ● 低光量部分で映像信号の増幅率を変更する機能です。
KNEE	カメラ側での設定値	ニー機能の状態を表示します。 ● 映像信号のあるレベル（ニーポイント）を超えた部分について、減衰をかけて飽和しにくくする機能です。
WHITE CLIP	カメラ側での設定値	ホワイトクリップ機能の状態を表示します。
DRS SW	カメラ側での設定値	DRS SW の状態を表示します。
MATRIX	カメラ側での設定値	マトリクス機能の状態を表示します。 ● 彩度と色相を補正する機能です。
SHUTTER	カメラ側での設定値	電子シャッターのスピードを表示します。 ● 設定値については、カメラの取扱説明書を参照してください。

ステータス表示 (3/17)

```

3/17 -Status3-
GAMMA MODE           HD
M.GAIN               36dB
M.GAIN VAR           -2.9dB
UHD DETAIL           OFF
UHD SKIN TONE DETAIL OFF
HD DETAIL            OFF
HD SKIN TONE DETAIL OFF
ND FILTER            ****
CC FILTER            ****
LENS EXTENDER        1.0
AUTO IRIS            OFF
SCENE FILE           1
    
```

項目	表示範囲	備考
GAMMA MODE	カメラ側での設定値	選択されているガンマの種類を表示します。
M.GAIN	カメラ側での設定値	ゲインのアップ値を表示します。
M.GAIN VAR	カメラ側での設定値	ゲインのオフセット値を表示します。
UHD DETAIL	カメラ側での設定値	UHD DETAIL の状態を表示します。
UHD SKIN TONE DETAIL	カメラ側での設定値	肌色ディテール機能の状態を表示します。 <ul style="list-style-type: none"> 肌色にかかったディテール成分を抑圧する機能
HD DETAIL	カメラ側での設定値	HD DETAIL の状態を表示します。
HD SKIN TONE DETAIL	カメラ側での設定値	肌色ディテール機能の状態を表示します。 <ul style="list-style-type: none"> 肌色にかかったディテール成分を抑圧する機能
ND FILTER	カメラ側での設定値	ND フィルターの名称を表示します。 <ul style="list-style-type: none"> ND フィルター 1 ～ 5 に該当する名称 (4 文字) が表示されます。 CCU メニューで設定した名称が表示されます。 AK-UC3300 および AK-PLV100 接続時は、ND フィルター 1 ～ 4 になります。
CC FILTER	カメラ側での設定値	CC フィルターの名称を表示します。 <ul style="list-style-type: none"> CC フィルター A ～ E に該当する名称 (5 文字) が表示されます。 CCU メニューで設定した名称が表示されます。 AK-UC3300 および AK-PLV100 接続時は表示されません。
LENS EXTENDER	1.0 2.0	レンズエクステンダーの倍率を表示します。
AUTO IRIS	OFF ON	オートアイリス機能の状態を表示します。
SCENE FILE	OFF --- 1 ～ 8	選択されているシーンファイルを表示します。

ステータス表示 (4/17)

```

4/17 -Status4-

ASU REF          FACTORY
ASU MODE         OUT FULL

RETURN1          RET1
RETURN2          RET2
RETURN3          RET3
RETURN4          RET4
    
```

項目	表示範囲	備考
ASU REF	FACTORY USER1 USER2 USER3 REF1 REF2 REF3	オートセットアップ時のリファレンスファイルを表示します。 <ul style="list-style-type: none"> AK-PLV100 接続時は表示されません。
ASU MODE	OUT FULL OUT EASY	オートセットアップモードを表示します。 <ul style="list-style-type: none"> AK-PLV100 接続時は表示されません。
RETURN1	RET1 RET2 RET3 RET4	SDIリターン信号1～4の入力フォーマットの割り付け状態を表示します。
RETURN2		
RETURN3		
RETURN4		

ステータス表示 (5/17)

```

5/17 -Status5-
SDI OUTPUT1-4      12G
SDI OUTPUT5-6      HD
                   HDR SELECT  SDR
SDI OUTPUT7         HD
                   HDR SELECT  SDR
SDI OUTPUT8         HD
                   HDR SELECT  SDR
    
```

項目	表示範囲	備考
SDI OUTPUT1-4	12G 3Gx4(2SI) 6G 3G(Level A) HD TrueP PsF Over3G	SDI OUT1 ~ SDI OUT4 の出力フォーマットを表示します。
SDI OUTPUT5-6	3G(Level A) HD TrueP PsF Over3G	SDI OUT5 ~ SDI OUT6 の出力フォーマットを表示します。
HDR SELECT	SDR HDR	SDI OUT5 ~ SDI OUT6 の FORMAT に対して、HDR/SDR を表示します。
SDI OUTPUT7	3G(Level A) HD TrueP PsF Over3G	SDI OUT7 の出力フォーマットを表示します。
HDR SELECT	SDR HDR	SDI OUT7 の FORMAT に対して、HDR/SDR を表示します。
SDI OUTPUT8	HD TrueP PsF Over1.5G	SDI OUT8 の出力フォーマットを表示します。
HDR SELECT	SDR HDR	SDI OUT8 の FORMAT に対して、HDR/SDR を表示します。

ステータス表示 (6/17)

```

6/17 -Status6-

BUTTON ASSIGN
  USER1          CHARA
  USER2          MENU/USER1 LOCK
HOURS CCU        *****H
CABLE OPEN
CABLE SHORT
CAM RECEIVE LEVEL      ■■■■■
CCU RECEIVE LEVEL      ■■■■■

VERSION          xx.xx-xxx-xx.xx
    
```

項目	表示範囲	備考
BUTTON ASSIGN USER1	NONE CHARA BARS CLEAN	液晶パネルの USER1 ボタンに割り当てられている機能を表示します。
BUTTON ASSIGN USER2	NONE CHARA MENU/USER1 LOCK BARS CLEAN	液晶パネルの USER2 ボタンに割り当てられている機能を表示します。
HOURS CCU	*****H	CCU の稼働累積時間を表示します。
CABLE OPEN	(消灯)	光ファイバermalケーブルが接続されていない場合に点滅します。
CABLE SHORT	(消灯)	光ファイバermalケーブルがショートしている場合に点滅します。
CAM RECEIVE LEVEL	■■■■■	カメラが受信する光信号のレベルを 5 段階で表示します。
CCU RECEIVE LEVEL	■■■■■	本機が受信する光信号のレベルを 5 段階で表示します。
VERSION	---	本機のソフトウェアバージョンを表示します。

ステータス表示 (7/17)

以下の場合には、表示されません。

- AK-NP701 (ST2110 option) 未搭載の場合
- [MAINTENANCE] > [SETUP] > [PM STATUS DISP MODE] : NORMAL 設定の場合

```

7/17 -Status7-

SFP1 INFORMATION
TRANSCEIVER      xxxxxxxxxxxx
VENDOR NAME      xxxxxxxxxxxxxxxx
VENDOR PN        xxxxxxxxxxxxxxxx
VENDOR REV       xxxx
VENDOR SN        xxxxxxxxxxxxxxxx
DATE CODE        xxxxxxxx
TX POWER         xxxxxxxxxxxx
RX POWER         xxxxxxxxxxxx
TEMPERATURE      xxxx
    
```

項目	表示範囲	備考
SFP1 INFORMATION		SFP1 の光モジュールの情報として、以下の内容を表示します。
TRANSCEIVER	表示のみ	光モジュールのトランシーバー規格を表示します。
VENDOR NAME	表示のみ	光モジュールのベンダー情報を表示します。
VENDOR PN	表示のみ	光モジュールの品名コードを表示します。
VENDOR REV	表示のみ	光モジュールのリビジョンコードを表示します。
VENDOR SN	表示のみ	光モジュールのシリアル番号を表示します。
DATE CODE	表示のみ	光モジュールのデートコードを表示します。
TX POWER	表示のみ	光モジュールから出力している光の強さを表示します。
RX POWER	表示のみ	光モジュールで受信している光の強さを表示します。
TEMPERATURE	表示のみ	光モジュールの内部温度を表示します。

ステータス表示 (8/17)

以下の場合には、表示されません。

- AK-NP701 (ST2110 option) 未搭載の場合
- [MAINTENANCE] > [SETUP] > [PM STATUS DISP MODE] : NORMAL 設定の場合

```

8/17 -Status8-

SFP2 INFORMATION
TRANSCEIVER          xxxxxxxxxxxx
VENDOR NAME          xxxxxxxxxxxxxxxxxx
VENDOR PN            xxxxxxxxxxxxxxxxxx
VENDOR REV           xxxxx
VENDOR SN            xxxxxxxxxxxxxxxxxx
DATE CODE            xxxxxxxxx
TX POWER             xxxxxxxxxxxx
RX POWER             xxxxxxxxxxxx
TEMPERATURE          xxxxx
    
```

項目	表示範囲	備考
SFP2 INFORMATION		SFP2 の光モジュールの情報として、以下の内容を表示します。
TRANSCEIVER	表示のみ	光モジュールのトランシーバー規格を表示します。
VENDOR NAME	表示のみ	光モジュールのベンダー情報を表示します。
VENDOR PN	表示のみ	光モジュールの品名コードを表示します。
VENDOR REV	表示のみ	光モジュールのリビジョンコードを表示します。
VENDOR SN	表示のみ	光モジュールのシリアル番号を表示します。
DATE CODE	表示のみ	光モジュールのデートコードを表示します。
TX POWER	表示のみ	光モジュールから出力している光の強さを表示します。
RX POWER	表示のみ	光モジュールで受信している光の強さを表示します。
TEMPERATURE	表示のみ	光モジュールの内部温度を表示します。

ステータス表示 (9/17)

以下の場合には、表示されません。

- AK-NP701 (ST2110 option) 未搭載の場合
- [MAINTENANCE] > [SETUP] > [PM STATUS DISP MODE] : NORMAL 設定の場合

```

9/17 -Status9-

SFP TX STATUS
MAIN VIDEO FORMAT    1080/59.94p
MONITOR VIDEO FORMAT 1080/59i
HD TRANK VIDEO FORMAT 1080/59i
HD TRANK AUDIO       ENABLE
HD TRANK AUDIO FORMAT PCM(48Khz/24bit)
    
```

項目	備考
SFP TX STATUS	
MAIN VIDEO FORMAT	MAIN VIDEO FORMAT の情報を表示します。
MONITOR VIDEO FORMAT	MONITOR VIDEO FORMAT の情報を表示します。
HD TRANK VIDEO FORMAT	HD TRANK VIDEO FORMAT の情報を表示します。
HD TRANK AUDIO	HD TRANK AUDIO の情報を表示します。
HD TRANK AUDIO FORMAT	HD TRANK AUDIO FORMAT の情報を表示します。

ステータス表示 (10/17)

以下の場合には、表示されません。

- AK-NP701 (ST2110 option) 未搭載の場合
- [MAINTENANCE] > [SETUP] > [PM STATUS DISP MODE] : NORMAL 設定の場合

```

10/17 -Status10-

SFP1 RX STATUS
RET1 SAMPLING RATE  xxxxxxxx
      WIDTH          xxxx
      HEIGHT         xxxx
RET2 SAMPLING RATE  xxxxxxxx
      WIDTH          xxxx
      HEIGHT         xxxx
RET3 SAMPLING RATE  xxxxxxxx
      WIDTH          xxxx
      HEIGHT         xxxx
RET4 SAMPLING RATE  xxxxxxxx
      WIDTH          xxxx
      HEIGHT         xxxx
    
```

項目		備考
SFP1 RX STATUS		
RET1	SAMPLING RATE	受信データのサンプリング周波数を表示します。
	WIDTH	受信データの水平方向の解像度を表示します。
	HEIGHT	受信データの垂直方向の解像度を表示します。
RET2	SAMPLING RATE	受信データのサンプリング周波数を表示します。
	WIDTH	受信データの水平方向の解像度を表示します。
	HEIGHT	受信データの垂直方向の解像度を表示します。
RET3	SAMPLING RATE	受信データのサンプリング周波数を表示します。
	WIDTH	受信データの水平方向の解像度を表示します。
	HEIGHT	受信データの垂直方向の解像度を表示します。
RET4	SAMPLING RATE	受信データのサンプリング周波数を表示します。
	WIDTH	受信データの水平方向の解像度を表示します。
	HEIGHT	受信データの垂直方向の解像度を表示します。

ステータス表示 (11/17)

以下の場合には、表示されません。

- AK-NP701 (ST2110 option) 未搭載の場合
- [MAINTENANCE] > [SETUP] > [PM STATUS DISP MODE] : NORMAL 設定の場合

```

11/17 -Status11-

SFP1 RX STATUS
HD PROMPTER
  SAMPLING RATE  xxxxxxxx
  WIDTH          xxxx
  HEIGHT         xxxx
HD PROMPTER AUDIO
  SAMPLING RATE  xxxxxxxx
  PAYLOAD TYPE   xx
    
```

項目		備考
SFP1 RX STATUS		
HD PROMPTER	SAMPLING RATE	受信データのサンプリング周波数を表示します。
	WIDTH	受信データの水平方向の解像度を表示します。
	HEIGHT	受信データの垂直方向の解像度を表示します。
HD PROMPTER AUDIO	SAMPLING RATE	受信データのサンプリング周波数を表示します。
	PAYLOAD TYPE	受信データのペイロードタイプを表示します。

ステータス表示 (12/17)

以下の場合には、表示されません。

- AK-NP701 (ST2110 option) 未搭載の場合
- [MAINTENANCE] > [SETUP] > [PM STATUS DISP MODE] : NORMAL 設定の場合

```

12/17 -Status12-
SFP1 RX STATUS
PGM1
  SAMPLING RATE  xxxxxxxx
  PAYLOAD TYPE   xx
PGM2
  SAMPLING RATE  xxxxxxxx
  PAYLOAD TYPE   xx
INCOM1
  SAMPLING RATE  xxxxxxxx
  PAYLOAD TYPE   xx
INCOM2
  SAMPLING RATE  xxxxxxxx
  PAYLOAD TYPE   xx
    
```

項目		備考
SFP1 RX STATUS		
PGM1	SAMPLING RATE	受信データのサンプリング周波数を表示します。
	PAYLOAD TYPE	受信データのペイロードタイプを表示します。
PGM2	SAMPLING RATE	受信データのサンプリング周波数を表示します。
	PAYLOAD TYPE	受信データのペイロードタイプを表示します。
INCOM1	SAMPLING RATE	受信データのサンプリング周波数を表示します。
	PAYLOAD TYPE	受信データのペイロードタイプを表示します。
INCOM2	SAMPLING RATE	受信データのサンプリング周波数を表示します。
	PAYLOAD TYPE	受信データのペイロードタイプを表示します。

ステータス表示 (13/17)

以下の場合には、表示されません。

- AK-NP701 (ST2110 option) 未搭載の場合
- [MAINTENANCE] > [SETUP] > [PM STATUS DISP MODE] : NORMAL 設定の場合

```

13/17 -Status13-
SFP1 RX STATUS
RET1 JPEG XS      Undetected
RET2 JPEG XS      Undetected
RET3 JPEG XS      Undetected
RET4 JPEG XS      Undetected
    
```

項目	備考
SFP1 RX STATUS	
RET1 JPEG XS	受信状態の Detect/Undetected の表示となります。RETURN select されている JPEG XS が Detect となります。
RET2 JPEG XS	受信状態の Detect/Undetected の表示となります。RETURN select されている JPEG XS が Detect となります。
RET3 JPEG XS	受信状態の Detect/Undetected の表示となります。RETURN select されている JPEG XS が Detect となります。
RET4 JPEG XS	受信状態の Detect/Undetected の表示となります。RETURN select されている JPEG XS が Detect となります。

ステータス表示 (14/17)

以下の場合には、表示されません。

- AK-NP701 (ST2110 option) 未搭載の場合
- [MAINTENANCE] > [SETUP] > [PM STATUS DISP MODE] : NORMAL 設定の場合

```

14/17 -Status14-

SFP2 RX STATUS
RET1 SAMPLING RATE  xxxxxxxx
      WIDTH          xxxx
      HEIGHT         xxxx
RET2 SAMPLING RATE  xxxxxxxx
      WIDTH          xxxx
      HEIGHT         xxxx
RET3 SAMPLING RATE  xxxxxxxx
      WIDTH          xxxx
      HEIGHT         xxxx
RET4 SAMPLING RATE  xxxxxxxx
      WIDTH          xxxx
      HEIGHT         xxxx
    
```

項目		備考
SFP2 RX STATUS		
RET1	SAMPLING RATE	受信データのサンプリング周波数を表示します。
	WIDTH	受信データの水平方向の解像度を表示します。
	HEIGHT	受信データの垂直方向の解像度を表示します。
RET2	SAMPLING RATE	受信データのサンプリング周波数を表示します。
	WIDTH	受信データの水平方向の解像度を表示します。
	HEIGHT	受信データの垂直方向の解像度を表示します。
RET3	SAMPLING RATE	受信データのサンプリング周波数を表示します。
	WIDTH	受信データの水平方向の解像度を表示します。
	HEIGHT	受信データの垂直方向の解像度を表示します。
RET4	SAMPLING RATE	受信データのサンプリング周波数を表示します。
	WIDTH	受信データの水平方向の解像度を表示します。
	HEIGHT	受信データの垂直方向の解像度を表示します。

ステータス表示 (15/17)

以下の場合には、表示されません。

- AK-NP701 (ST2110 option) 未搭載の場合
- [MAINTENANCE] > [SETUP] > [PM STATUS DISP MODE] : NORMAL 設定の場合

```

15/17 -Status15-

SFP2 RX STATUS
HD PROMPTER
  SAMPLING RATE  xxxxxxxx
  WIDTH          xxxx
  HEIGHT         xxxx
HD PROMPTER AUDIO
  SAMPLING RATE  xxxxxxxx
  PAYLOAD TYPE   xx
    
```

項目		備考
SFP2 RX STATUS		
HD PROMPTER	SAMPLING RATE	受信データのサンプリング周波数を表示します。
	WIDTH	受信データの水平方向の解像度を表示します。
	HEIGHT	受信データの垂直方向の解像度を表示します。
HD PROMPTER AUDIO	SAMPLING RATE	受信データのサンプリング周波数を表示します。
	PAYLOAD TYPE	受信データのペイロードタイプを表示します。

ステータス表示 (16/17)

以下の場合には、表示されません。

- AK-NP701 (ST2110 option) 未搭載の場合
- [MAINTENANCE] > [SETUP] > [PM STATUS DISP MODE] : NORMAL 設定の場合

```

16/17 -Status16-

SFP2 RX STATUS
PGM1
  SAMPLING RATE  xxxxxxxx
  PAYLOAD TYPE   xx
PGM2
  SAMPLING RATE  xxxxxxxx
  PAYLOAD TYPE   xx
INCOM1
  SAMPLING RATE  xxxxxxxx
  PAYLOAD TYPE   xx
INCOM2
  SAMPLING RATE  xxxxxxxx
  PAYLOAD TYPE   xx
    
```

項目		備考
SFP2 RX STATUS		
PGM1	SAMPLING RATE	受信データのサンプリング周波数を表示します。
	PAYLOAD TYPE	受信データのペイロードタイプを表示します。
PGM2	SAMPLING RATE	受信データのサンプリング周波数を表示します。
	PAYLOAD TYPE	受信データのペイロードタイプを表示します。
INCOM1	SAMPLING RATE	受信データのサンプリング周波数を表示します。
	PAYLOAD TYPE	受信データのペイロードタイプを表示します。
INCOM2	SAMPLING RATE	受信データのサンプリング周波数を表示します。
	PAYLOAD TYPE	受信データのペイロードタイプを表示します。

ステータス表示 (17/17)

以下の場合には、表示されません。

- AK-NP701 (ST2110 option) 未搭載の場合
- [MAINTENANCE] > [SETUP] > [PM STATUS DISP MODE] : NORMAL 設定の場合

```

17/17 -Status17-

SFP2 RX STATUS
RET1 JPEG XS      Undetected
RET2 JPEG XS      Undetected
RET3 JPEG XS      Undetected
RET4 JPEG XS      Undetected
    
```

項目	備考
SFP1 RX STATUS	
RET1 JPEG XS	受信状態の Detect/Undetected の表示となります。RETURN select されている JPEG XS が Detect となります。
RET2 JPEG XS	受信状態の Detect/Undetected の表示となります。RETURN select されている JPEG XS が Detect となります。
RET3 JPEG XS	受信状態の Detect/Undetected の表示となります。RETURN select されている JPEG XS が Detect となります。
RET4 JPEG XS	受信状態の Detect/Undetected の表示となります。RETURN select されている JPEG XS が Detect となります。

オペレーション表示

ROP の操作パネルで下記の操作を行ったとき、その内容が画面下部に約 4 秒間表示されます。

- マスターゲインの変更
- 電子シャッターの変更
- レンズエクステンダーの変更
- シーンファイルの変更
- REF LOAD の変更
- FILTER の変更

なお、表示時間は、メニューの [MAINTENANCE] > [PM OPERATION STATUS] > [STATUS DISPLAY TIME] で変更できます。



項目	表示範囲	備考
MASTER GAIN	カメラ側での設定値	マスターゲインの値を表示します。 ● 設定値については、カメラの取扱説明書を参照してください。
SHUTTER	カメラ側での設定値	電子シャッターのスピードを表示します。 ● 設定値については、カメラの取扱説明書を参照してください。
LENS EXT	1.0 2.0	レンズエクステンダーの倍率を表示します。 ● レンズエクステンダーの倍率が 2 倍に設定されている場合は、「2.0」と表示します。他の場合は、「1.0」と表示します。
SCENE FILE	OFF 1 ~ 8	シーンファイル名を表示します。
REF LOAD	FACTORY USER1 ~ USER3 REF1 ~ 3	リファレンスファイルの呼び出しで読み込んだリファレンスファイルを表示します。
FILTER	**** (ND/CC フィルター名)	ND フィルター / CC フィルターの名称を表示します。

AUTO 表示

ピクチャーモニターにメニューを表示していないときに下記の操作を行ったとき、動作した内容が画面下部に表示されます。

- AWB (オートホワイトバランス) 機能
- ABB (オートブラックバランス) 機能
- AUTO SETUP (オートセットアップ) 機能
- AK-PLV100 接続時は、AUTO SETUP 機能が動作しません。

AUTO SETUP 動作表示のときは、動作が終了するまで表示を続けます。

動作が完了すると、4 秒後に表示が消えます。

動作が完了できなかった場合は、AUTO 機能の NG を解除するまで表示します。

なお、表示時間は、メニューの [MAINTENANCE] > [PM OPERATION STATUS] > [STATUS DISPLAY TIME] で変更できます。



項目	表示内容
AWB	AWB : OK
	AWB : ACTIVE
	AWB : G/B/R NG
	AWB : LOW/HIGH LIGHT NG
	AWB : BREAK
ABB	ABB : OK
	ABB : ACTIVE
	ABB : G/B/R NG
	ABB : LENS OPEN
	ABB : BREAK
AUTO SETUP	AUTO SETUP : OK (下段にオペレーション詳細情報が表示されます)
	AUTO SETUP : NG (下段に NG 詳細情報が表示されます)
	AUTO SETUP : BREAK

• AUTO SETUP オペレーション詳細情報

表示内容
B.SHD OPERATION
W.SHD OPERATION
GAMMA OPERATION
FLARE OPERATION
AWB OPERATION
ABB OPERATION
NOT RUNNING ILLEGAL MODE

液晶パネル

液晶パネルの表示の切り替えについて

以下の手順で液晶パネルの表示を切り替えます。

1. LCD 表示画面の [PM] ボタンをタッチする、または [MENU] ボタンを長押しする
液晶パネルに [HD SDI OUT(8/PM)] コネクタから出力する SDI 出力映像が表示されます。
2. [MENU] ボタンを押す
液晶パネルに CCU メニューが表示されます。
3. 液晶パネルをタッチし続ける、または [MENU] ボタンを長押しする
液晶パネルの表示を LCD 表示画面に切り替えます。

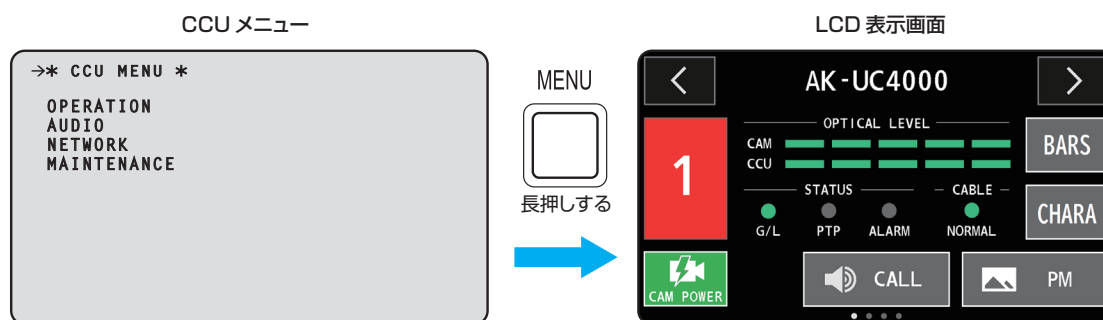

NOTE



- LCD 表示画面の表示中に [SELECT] ダイアルを回すと、ページの切り替えができます。

液晶パネルのボタンについて

液晶パネルのボタンを操作して機能を使用できます。

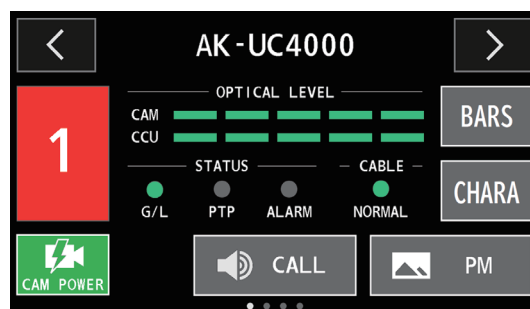
カメラ画面



[>]	ボタンをタッチすると、次のページに移動します。
[<]	ボタンをタッチすると、前のページに移動します。 <ul style="list-style-type: none"> カメラ画面 ↔ [INTERCOM] 画面 ↔ [INFORMATION] 画面 ↔ [NETWORK] 画面 ↔ カメラ画面 ↔ ... の順に移動します。
	ボタンをタッチし続けると、カメラの電源の入 / 切を操作できます。
	カメラ側および ROP 側を呼び出します。 呼び出されると、赤く点滅します。
	液晶パネルに [HD SDI OUT(8/PM)] コネクターから出力する SDI 出力映像が表示されます。 <ul style="list-style-type: none"> ボタンをタッチするとメッセージが表示されます。[OK] をタッチしてください。 [HD SDI OUT(8/PM)] コネクターの SDI 出力映像の表示中に画面をタッチし続けると、LCD 表示画面に戻ります。
[BARS] (USER1)	ボタンをタッチすると、USER1 に設定されている機能を実行します。CCU メニューで設定できます。 ボタンの表示は、設定内容によって変わります。
[CHARA] (USER2)	ボタンをタッチすると、USER2 に設定されている機能を実行します。CCU メニューで設定できます。 ボタンの表示は、設定内容によって変わります。
[OPTICAL LEVEL] インジケータ	<ul style="list-style-type: none"> [CAM] インジケータ カメラ側の受信強度を表示します。 [CCU] インジケータ CCU 側の受信強度を表示します。
[STATUS] インジケータ	<ul style="list-style-type: none"> [G/L] インジケータ 外部同期信号が同期しているときに点灯します。 [PTP] インジケータ PTP 同期しているときに点灯します。 [ALARM] インジケータ 本機で異常が発生したときに点灯します。
[CABLE] インジケータ	ケーブル接続の状態を点灯でお知らせします。 <ul style="list-style-type: none"> 本機とカメラが光ファイバマルチケーブルで正常に接続されているときに緑点灯します。

[INTERCOM] 画面

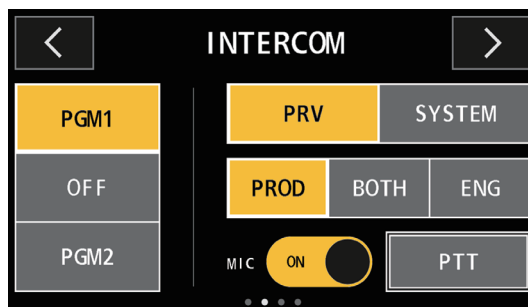

[PGM1]/[OFF]/ [PGM2]	インターカムに音声をミックスさせるスイッチです。ボタンをタッチして設定を切り替えます。 [PGM1]：インターカムに PGM1 の音声をミックスします。 [OFF]：インターカムに PGM の音声をミックスしません。 [PGM2]：インターカムに PGM2 の音声をミックスします。
[PRV]/[SYSTEM]	インターカムで通話する相手を切り替えるスイッチです。ボタンをタッチして設定を切り替えます。 [PRV]：本機とカメラ側とのプライベート通話をします。 [SYSTEM]：システム側、およびカメラ側のインターカムと通話します。
[PROD]/[BOTH]/ [ENG]	インターカムで通話する相手を選択します。ボタンをタッチして設定を切り替えます。
[MIC ON]/ [MIC OFF]	インターカムマイクの ON/OFF を切り替えます。ボタンをタッチして切り替えます。
[PTT]	ボタンをタッチしている間のみ、インターカムマイクを ON にします。

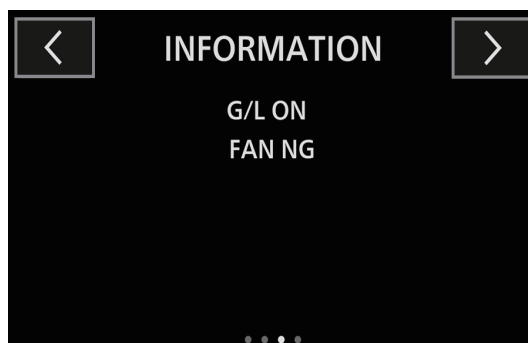

[INFORMATION] 画面

エラー情報などを表示します。



[NETWORK] 画面

ネットワークの各種設定を変更できます。([IPv4 ADDRESS]/[SUBNET MASK]/[ROP ACCOUNT]/[DEFAULT GATEWAY]/[PORT])

- 各項目の  ボタンをタッチすると、文字入力画面に切り替わります。入力後、[SAVE] ボタンをタッチして入力を完了します。[SET] ボタンをタッチすると、設定が完了します。
- [ROP ACCOUNT] の  ボタンをタッチすると、[ACCOUNT SETTING] 画面に切り替わります。

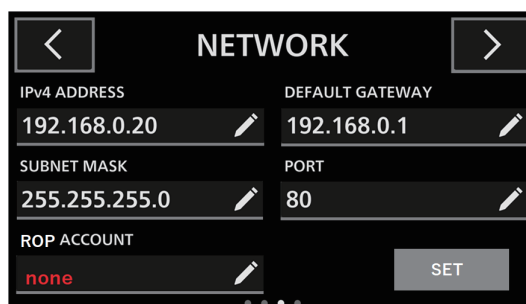
[ACCOUNT SETTING] 画面

アカウント設定の各項目を入力します。([OLD ID]/[OLD PASSWORD]/[NEW ID]/[NEW PASSWORD]/[PASSWORD RETYPE])

- [SAVE] をタッチすると、入力した設定を反映して [NETWORK] 画面に戻ります。
- [CANCEL] をタッチすると、入力した設定を反映せずに [NETWORK] 画面に戻ります。

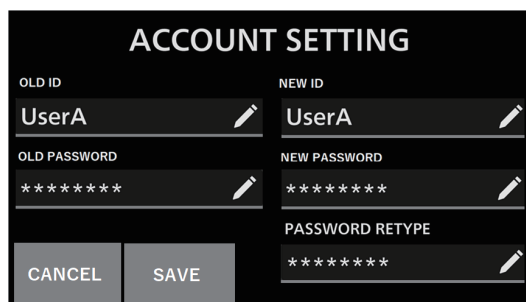
ID の入力

- 未登録の場合、項目名が赤字で表示されます。
- 英数字 8 文字までを入力できます。

パスワードの入力

- 未登録の場合、項目名が赤字で表示されます。
- 8 文字以上（最大 16 文字）を入力できます。
英字、数字、記号の 3 種類を組み合わせで設定してください。ID と同じ文字列は使用できません。
- 使用可能な文字は次のとおりです。

英字（大文字 / 小文字）	ABCDEFGHIJKLMNOPQRSTUVWXYZ abcdefghijklmnopqrstuvwxyz
数字	0123456789
記号	~!@#\$%^&*()_+\ {}[]<>.,/'

文字入力について

文字以外のボタンについては、次のように動作します。

数字入力画面

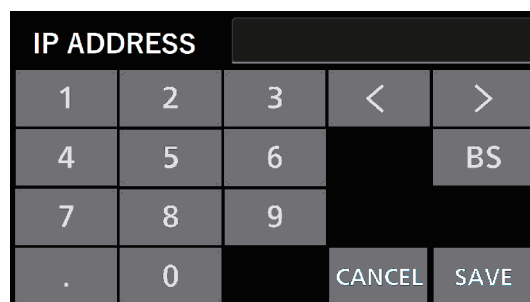

[<]/[>]	設定する項目を切り替えます。
[BS]	1 文字削除します。

文字入力画面

英字入力画面

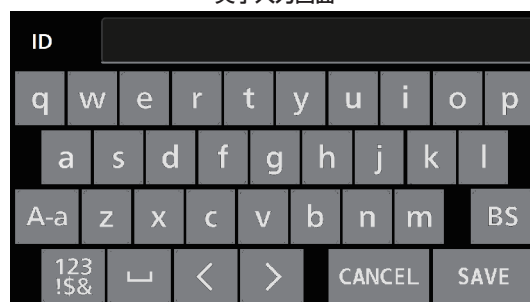

数字 / 記号入力 1 画面

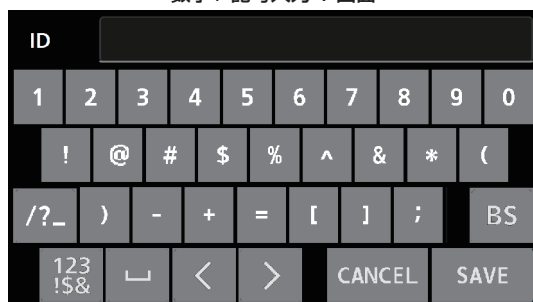

数字 / 記号入力 2 画面

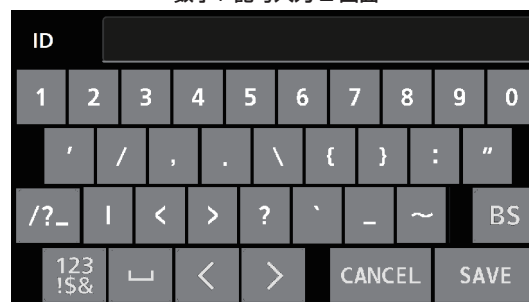

[BS]	1 文字削除します。
	空白を入力します。
[<]	カーソルを 1 文字前に移動します。
[>]	カーソルを 1 文字後ろに移動します。
[A-a]	大文字 / 小文字を切り替えます。
	英字入力画面と数字 / 記号入力 1 画面を切り替えます。
[/?_]	数字 / 記号入力 1 画面と数字 / 記号入力 2 画面を切り替えます。

CCU メニュー

メニュー操作について

ピクチャーモニターと本機の液晶パネルに CCU メニューを表示し、前面パネルの [MENU] ボタンと [SELECT] ダイアルを操作します。

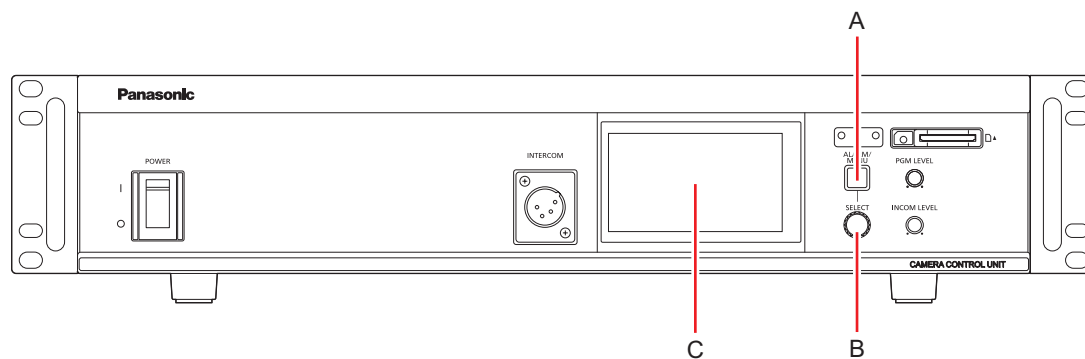

- A. [MENU] ボタン
- B. [SELECT] ダイアル
- C. 液晶パネル

NOTE

- 液晶パネルの表示が LCD 表示画面の場合は、CCU メニューの表示に切り替えてください。
➡ 「液晶パネルの表示の切り替えについて」(37 ページ参照)

メニューの表示と非表示

以下の手順でメニューの表示 / 非表示を切り替えます。

1. [MENU] ボタンを押す

[MENU] ボタンが白色に点灯し、ピクチャーモニターと液晶パネルに CCU メニューが表示されます。
再度 [MENU] ボタンを押すと、メニューの表示が終了し、[MENU] ボタンが消灯します。

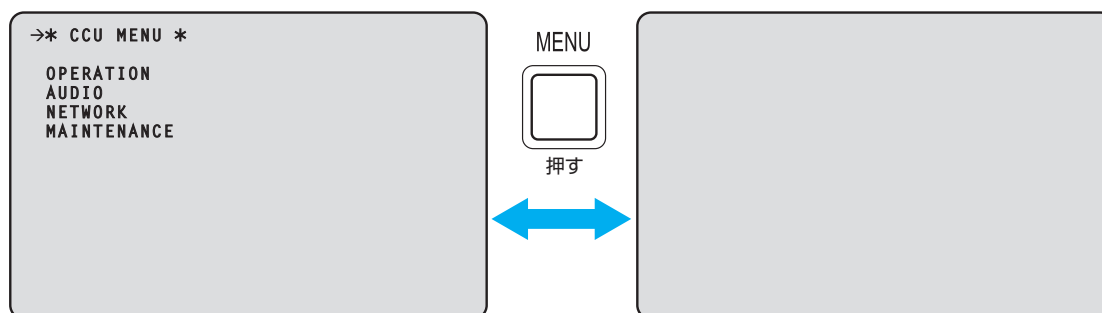

基本的なメニュー操作のしかた

以下の手順でメニュー項目の選択および設定を行います。

1. [CCU MENU] で [SELECT] ダイアルを回して [OPERATION] または [MAINTENANCE] を選択し、[SELECT] ダイアルを押す

選択した項目 ([OPERATION] または [MAINTENANCE]) のメニュー項目が一覧で表示されます。

- [SELECT] ダイアルを右に回すとカーソルが下方向に移動し、左に回すとカーソルが上方向に移動します。

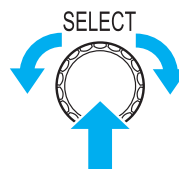
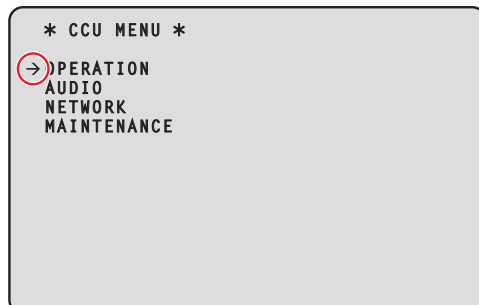

2. [SELECT] ダイアルを回して設定するメニュー項目にカーソルを移動し、[SELECT] ダイアルを押す

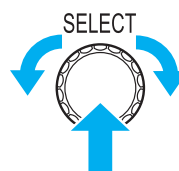
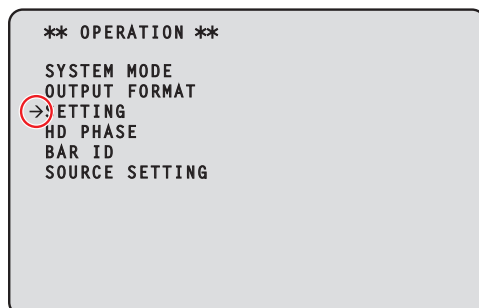

選択したメニュー項目の一階層下の設定画面が表示されます。

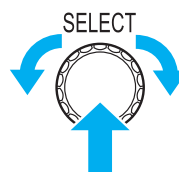
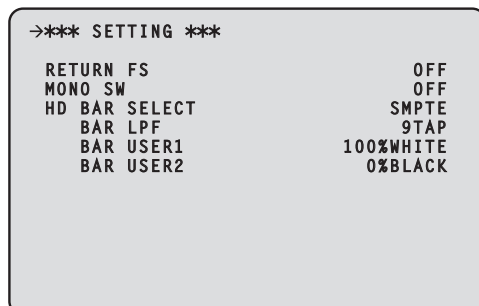

- メニューのタイトルにカーソルを合わせて [SELECT] ダイアルを押すと [CCU MENU] に戻ります。

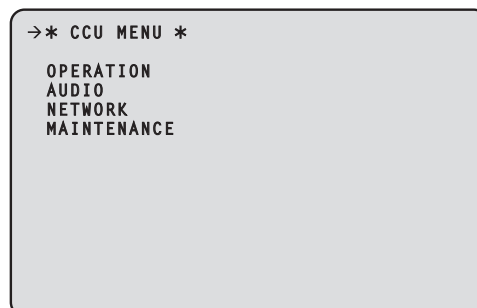
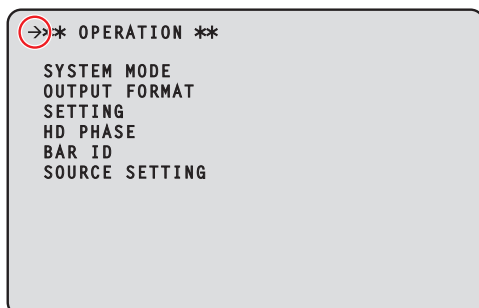

3. [SELECT] ダイアルを回して設定するメニュー項目にカーソルを移動し、[SELECT] ダイアルを押す
 選択されたメニュー項目の設定値が点滅し、設定値を変更することができます。

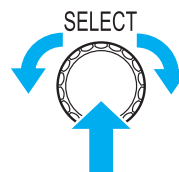
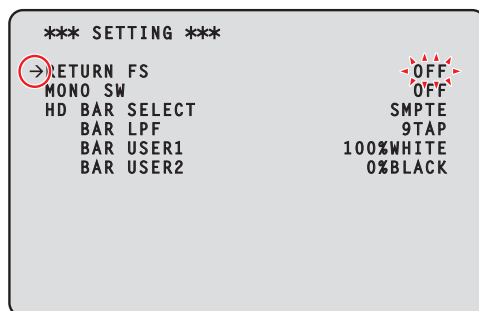

4. [SELECT] ダイアルを回して値を変更し、[SELECT] ダイアルを押す
 [SELECT] ダイアルを回すと設定値が切り替わり、[SELECT] ダイアルを押すと設定値が決定します。

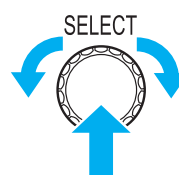
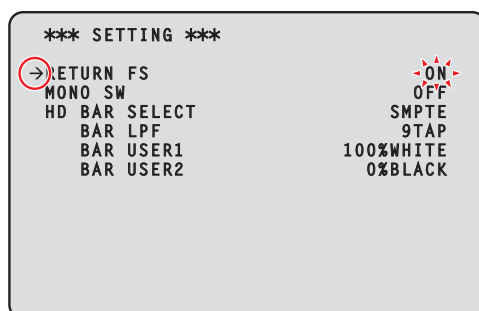

設定値が決定して点滅が止まると、カーソルを移動することができます。

点滅表示状態で設定値を切り替えたときに設定が反映されるメニュー項目と、[SELECT] ダイアルを押して設定値が確定されたときに設定が反映されるメニュー項目があります。

一行に複数の設定項目があるメニュー項目の操作

1. [SELECT] ダイアルを回して、設定するメニュー項目にカーソルを移動し、[SELECT] ダイアルを押す
カーソルが「↓」の表示になり、選択したメニュー項目中の設定項目に [SELECT] ダイアルでカーソルを移動させることができます。

*** BAR ID ***		
BAR ID SWITCH		OFF
BRIGHTNESS		100%
ID1 POSITION	↓:00	H:00
ID1		0000
ID2 POSITION	V:00	H:00
ID2		2222
OFFSET	V:000	H:000

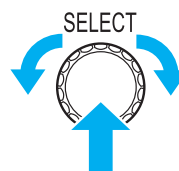

2. [SELECT] ダイアルを回して、設定する項目にカーソルを移動し、[SELECT] ダイアルを押す
選択された項目の設定値が点滅し、設定値を変更することができます。

*** BAR ID ***		
BAR ID SWITCH		OFF
BRIGHTNESS		100%
ID1 POSITION	V:00 ↓:00	H:00
ID1		0000
ID2 POSITION	V:00	H:00
ID2		2222
OFFSET	V:000	H:000

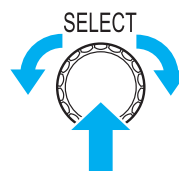

3. [SELECT] ダイアルを回して値を変更し、[SELECT] ダイアルを押す
[SELECT] ダイアルを回すと設定値が切り替わり、[SELECT] ダイアルを押すと設定値が決定します。

*** BAR ID ***		
BAR ID SWITCH		OFF
BRIGHTNESS		100%
ID1 POSITION	V:00 ↓ H:05	
ID1		0000
ID2 POSITION	V:00	H:00
ID2		2222
OFFSET	V:000	H:000

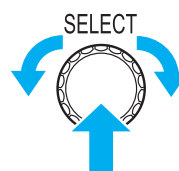

設定値が決定して点滅が止まると、カーソルを移動することができます。

カーソルがメニュー項目の先頭にある状態で [SELECT] ダイアルを押すと、カーソルが「→」になり、メニュー項目を選択することができます。

*** BAR ID ***		
BAR ID SWITCH		OFF
BRIGHTNESS		100%
→ ID1 POSITION	V:00	H:05
ID1		0000
ID2 POSITION	V:00	H:00
ID2		2222
OFFSET	V:000	H:000



文字の入力

1. [SELECT] ダイアルを回して、文字を入力するメニュー項目にカーソルを移動し、[SELECT] ダイアルを押す

カーソルが「↓」の表示になります。[SELECT] ダイアルを回すと次の文字（前の文字）にカーソルを移動させることができます。

*** BAR ID ***		
BAR ID SWITCH		OFF
BRIGHTNESS		100%
ID1 POSITION	V:00	H:00
ID1		0000
ID2 POSITION	V:00	H:00
ID2		2222
OFFSET	V:000	H:000

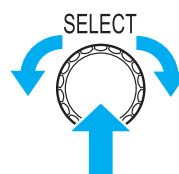

2. [SELECT] ダイアルを回して文字を入力する位置にカーソルを移動し、[SELECT] ダイアルを押す
選択された文字が点滅し、文字を変更することができます。

*** BAR ID ***		
BAR ID SWITCH		OFF
BRIGHTNESS		100%
ID1 POSITION	V:00	H:00
ID1		0000
ID2 POSITION	V:00	H:00
ID2		2222
OFFSET	V:000	H:000

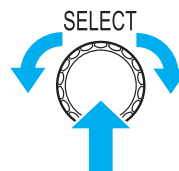

3. [SELECT] ダイアルを回して文字を変更し、[SELECT] ダイアルを押す

[SELECT] ダイアルを回すと文字が切り替わり、[SELECT] ダイアルを押すと文字が入力されます。

*** BAR ID ***		
BAR ID SWITCH		OFF
BRIGHTNESS		100%
ID1 POSITION	V:00	H:00
ID1		0001
ID2 POSITION	V:00	H:00
ID2		2222
OFFSET	V:000	H:000

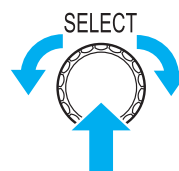

文字が入力されて点滅が止まると、カーソルを移動することができます。

カーソルがメニュー項目の先頭にある状態で [SELECT] ダイアルを押すと、カーソルが「→」になり、メニュー項目を選択することができます。

*** BAR ID ***		
BAR ID SWITCH		OFF
BRIGHTNESS		100%
ID1 POSITION	V:00	H:00
→ ID1		0001
ID2 POSITION	V:00	H:00
ID2		2222
OFFSET	V:000	H:000



NOTE

- [SELECT] ダイアルを押した状態にし、そのまま右に回すと上昇値が加速します（左に回すと数値が下降します）。さらに回すと、さらに加速します。設定幅が大きいとき（IP アドレスや PORT 番号など）に、大きく値を変更するのに有効な操作です。

CCU MENU

[MENU] ボタンを押すと、最初に表示される画面です。

メニューの選択を行います。

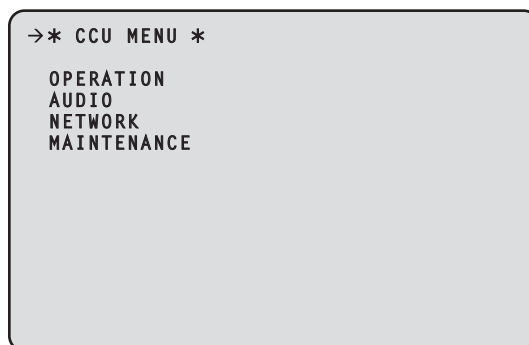

項目	内容	詳細ページ
OPERATION	OPERATION メニュー画面を開きます。	➡ 「OPERATION」 (49 ページ参照)
AUDIO	AUDIO メニュー画面を開きます。	➡ 「AUDIO」 (58 ページ参照)
NETWORK	NETWORK メニューを開きます。	➡ 「NETWORK」 (64 ページ参照)
MAINTENANCE	MAINTENANCE メニュー画面を開きます。	➡ 「MAINTENANCE」 (84 ページ参照)

OPERATION

OPERATION メニューの選択画面です。

→** OPERATION **

SYSTEM MODE
OUTPUT FORMAT
SETTING
HD PHASE
BAR ID
SOURCE SETTING

項目	内容	詳細ページ
SYSTEM MODE	SYSTEM MODE メニューを表示します。	➡ 「SYSTEM MODE」 (50 ページ参照)
OUTPUT FORMAT	OUTPUT FORMAT メニューを表示します。	➡ 「OUTPUT FORMAT」 (52 ページ参照)
SETTING	SETTING メニューを表示します。	➡ 「SETTING」 (54 ページ参照)
HD PHASE	HD PHASE メニューを表示します。	➡ 「HD PHASE」 (55 ページ参照)
BAR ID	BAR ID メニューを表示します。	➡ 「BAR ID」 (56 ページ参照)
SOURCE SETTING	SOURCE SETTING メニューを表示します。	➡ 「SOURCE SETTING」 (57 ページ参照)

SYSTEM MODE

SYSTEM MODE メニューの選択画面です。

->*** SYSTEM MODE ***	
FREQUENCY	59.94Hz
FORMAT	2160/59.94p
HDR SW	OFF
GAMUT	NORMAL
CAMERA NUMBER	1

___ は、工場出荷時の設定です。

項目	設定値	設定内容
FREQUENCY	59.94Hz 50Hz	CCU の周波数を設定します。
FORMAT	<FREQUENCY : 59.94Hz> 2160/59.94p、2160/29.97p、2160/23.98p、 1080/59.94p、1080/29.97p、1080/23.98p、 2160/59.94p-120fps、 1080/59.94p-240fps、1080/59.94p-180fps、 1080/59.94p-120fps <FREQUENCY : 50Hz> 2160/50p、2160/25p、 1080/50p、1080/25p、 2160/50p-100fps、 1080/50p-200fps、1080/50p-150fps、 1080/50p-100fps	CCU のフォーマットを設定します。 <ul style="list-style-type: none"> ● フォーマットを切り替えたときは、自動で再起動します。 ● AK-UC3300 接続時は、以下の設定値は選択できません。 [1080/59.94p-240fps] [1080/59.94p-180fps] [720/59.94p-240fps] [720/59.94p-180fps] [1080/50p-200fps] [1080/50p-150fps] [720/50p-200fps] [720/50p-150fps] ➡ 「FREQUENCY と FORMAT の条件」(51 ページ参照)
HDR SW	ON OFF	HDR の有効 / 無効を設定します。
GAMUT	NORMAL WIDE_G2	色域を切り替えます。
CAMERA NUMBER	1 ~ 99	カメラ、CCU の液晶パネル、ROP に表示させるカメラ番号を設定します。

FREQUENCY と FORMAT の条件

FREQUENCY/ FORMAT	UHD/HS/HD SDI OUT				HD SDI OUT			
	1	2	3	4	5	6	7	8/PM
59.94Hz								
2160/59.94p	12G: 2160/59.94p	no signal			3G: 1080/59.94p		HD: 1080/59.94i	
	3Gx4(2SI): 2160/59.94p				HD: 1080/59.94i			
2160/29.97p	6G: 2160/29.97p	no signal			TrueP: 1080/29.97p			
					PsF: 1080/29.97PsF			
2160/23.98p	6G: 2160/23.98p	no signal			Over3G: 1080/29.97p over 59.94p			PsF: 1080/29.97PsF
					TrueP: 1080/23.98p			
					PsF: 1080/23.98PsF			
					Over3G: 1080/23.98p over 59.94p		Over59i: 1080/23.98p over 59.94i	
1080/59.94p	3G: 1080/59.94p				3G: 1080/59.94p		HD: 1080/59.94i	
	HD: 1080/59.94i				HD: 1080/59.94i			
1080/29.97p	TrueP: 1080/29.97p				TrueP: 1080/29.97p			
	PsF: 1080/29.97PsF				PsF: 1080/29.97PsF			
	Over3G: 1080/29.97p over 59.94p				Over3G: 1080/29.97p over 59.94p		PsF: 1080/29.97PsF	
1080/23.98p	TrueP: 1080/23.98p				TrueP: 1080/23.98p	TrueP: 1080/23.98p		
	PsF: 1080/23.98PsF					Over59i: 1080/23.98p over 59.94i		
	Over3G: 1080/23.98p over 59.94p				PsF: 1080/23.98PsF	PsF: 1080/23.98PsF		
	Over59i: 1080/23.98p over 59.94i				Over59i: 1080/23.98p over 59.94i	Over59i: 1080/23.98p over 59.94i		
1080/59.94p-240fps	3G: 1080/59.94p-240fps				3G: 1080/59.94p		HD: 1080/59.94i	
	HD: 1080/59.94i-240fps				HD: 1080/59.94i			
1080/59.94p-180fps	3G: 1080/59.94p-180fps		no signal		3G: 1080/59.94p		HD: 1080/59.94i	
	HD: 1080/59.94i-180fps				HD: 1080/59.94i			
1080/59.94p-120fps	3G: 1080/59.94p-120fps		no signal		3G: 1080/59.94p		HD: 1080/59.94i	
	HD: 1080/59.94i-120fps				HD:1080/59.94i			
50Hz								
2160/50p	12G: 2160/50p	no signal			3G: 1080/50p		HD: 1080/50i	
	3Gx4(2SI): 2160/50p				HD: 1080/50i			
2160/25p	6G: 2160/25p	no signal			TrueP: 1080/25p			
					PsF: 1080/25PsF			
1080/50p	3G: 1080/50p				3G: 1080/50p		HD: 1080/50i	
	HD: 1080/50i				HD: 1080/50i			
1080/25p	TrueP: 1080/25p				TrueP: 1080/25p			
	PsF: 1080/25PsF				PsF: 1080/25PsF			
	Over3G: 1080/25p over 50p				Over3G: 1080/25p over 50p		PsF: 1080/25PsF	
1080/50p-200fps	3G: 1080/50p-200fps				3G: 1080/50p		HD: 1080/50i	
	HD: 1080/50i-200fps				HD: 1080/50i			
1080/50p-150fps	3G: 1080/50p-150fps		no signal		3G: 1080/50p		HD: 1080/50i	
	HD: 1080/50i-150fps				HD: 1080/50i			
1080/50p-100fps	3G: 1080/50p-100fps		no signal		3G: 1080/50p		HD: 1080/50i	
	HD: 1080/50i-100fps				HD: 1080/50i			

OUTPUT FORMAT

OUTPUT FORMAT メニューの選択画面です。

*** OUTPUT FORMAT ***		
→SDI OUT1-4		12G
SDI OUT5-6		HD
HDR SELECT		SDR
SDI OUT7		HD
HDR SELECT		SDR
SDI OUT8		HD
HDR SELECT		SDR
NORMAL/PM		NORMAL
SDI OUT5-8		
HD SDI FORMAT		1080i

___ は、工場出荷時の設定です。

項目	設定値	設定内容
SDI OUT1-4 SDI OUT1	<ul style="list-style-type: none"> ● FORMAT : 2160/59.94p、2160/50p 12G、3Gx4(2SI) 	[UHD/HS/HD SDI OUT(1 ~ 4)] コネクターから出力される信号のフォーマットを設定します。
SDI OUT1-4 SDI OUT2	<ul style="list-style-type: none"> ● FORMAT: 2160/29.97p、2160/25p、2160/23.98p 6G 	
SDI OUT1-4 SDI OUT3	<ul style="list-style-type: none"> ● FORMAT : 2160/59.94p-120fps、2160/50p-100fps 12G ● FORMAT : 1080/59.94p、1080/50p 3G、HD ● FORMAT : 1080/29.97p、1080/25p TrueP、PsF、Over3G 	
SDI OUT1-4 SDI OUT4	<ul style="list-style-type: none"> ● FORMAT: 1080/29.97p、1080/25p、1080/23.98p TrueP、PsF、Over3G、Over59i ● FORMAT : 1080/59.94p-240fps、 1080/59.94p-180fps、1080/59.94p-120fps、 1080/50p-200fps、1080/50p-150fps、 1080/50p-100fps 3G、HD 	
SDI OUT5-6 SDI OUT5	<ul style="list-style-type: none"> ● FORMAT : 2160/59.94p、2160/50p 3G、HD ● FORMAT: 2160/29.97p、2160/25p、2160/23.98p TrueP、PsF、Over3G ● FORMAT: 2160/59.94p-120fps、2160/50p-100fps 3G、HD ● FORMAT : 1080/29.97p、1080/25p TrueP、PsF、Over3G 	[HD SDI OUT(5 ~ 6)] コネクターから出力される信号のフォーマットを設定します。
SDI OUT5-6 SDI OUT6	<ul style="list-style-type: none"> ● FORMAT: 1080/29.97p、1080/25p、1080/23.98p TrueP、PsF、Over3G、Over59i ● FORMAT : 1080/59.94p-240fps、 1080/59.94p-180fps、1080/59.94p-120fps、 1080/50p-200fps、1080/50p-150fps、 1080/50p-100fps 3G、HD 	
SDI OUT5-6 HDR SEL	SDR HDR	[HD SDI OUT(5 ~ 6)] コネクターから出力される信号のHDR 設定を変更します。

項目	設定値	設定内容
SDI OUT7	<ul style="list-style-type: none"> ● FORMAT : 2160/59.94p、2160/50p <u>3G</u>、HD ● FORMAT : 2160/29.97p、2160/25p、2160/23.98p <u>TrueP</u>、PsF、Over3G ● FORMAT : 2160/59.94p-120fps、2160/50p-100fps <u>3G</u>、HD ● FORMAT : 1080/59.94p、1080/50p <u>3G</u>、HD ● FORMAT : 1080/29.97p、1080/25p <u>TrueP</u>、PsF、Over3G ● FORMAT : 1080/29.97p、1080/25p、1080/23.98p <u>TrueP</u>、PsF、Over3G、Over59i ● FORMAT : 1080/59.94p-240fps、 1080/59.94p-180fps、1080/59.94p-120fps、 1080/50p-200fps、1080/50p-150fps、 1080/50p-100fps <u>3G</u>、HD 	[HD SDI OUT(7)] コネクタから出力される信号のフォーマットを設定します。
SDI OUT7 HDR SEL	SDR HDR	[HD SDI OUT(7)] コネクタから出力される信号のHDR設定を変更します。
SDI OUT8	<ul style="list-style-type: none"> ● FORMAT : 2160/59.94p、2160/50p HD ● FORMAT : 2160/29.97p、2160/25p <u>TrueP</u>、PsF ● FORMAT : 2160/23.98p <u>TrueP</u>、PsF、Over1.5G ● FORMAT : 2160/59.94p-120fps、2160/50p-100fps HD ● FORMAT : 1080/59.94p、1080/50p HD ● FORMAT : 1080/29.97p、1080/25p <u>TrueP</u>、PsF ● FORMAT : 1080/23.98p <u>TrueP</u>、PsF、Over59i ● FORMAT : 1080/59.94p-240fps、 1080/59.94p-180fps、1080/59.94p-120fps、 1080/50p-200fps、1080/50p-150fps、 1080/50p-100fps HD 	[HD SDI OUT(8)] コネクタから出力される信号のフォーマットを設定します。
SDI OUT8 HDR SEL	SDR HDR	[HD SDI OUT(8)] コネクタから出力される信号のHDR設定を変更します。
SDI OUT8 NORMAL/PM	PM <u>NORMAL</u>	[HD SDI OUT(8/PM)] コネクタから出力される信号を設定します。 <ul style="list-style-type: none"> ● PM ピクチャーモニターの映像を出力します。 ● NORMAL 本線映像を出力します。

SETTING

SETTING メニューの選択画面です。

```

->*** SETTING ***

RETURN FS                OFF
MONO SW                  OFF
HD BAR SELECT            SMPTE
  BAR LPF                 9TAP
  BAR USER1              100%WHITE
  BAR USER2              0%BLACK

```

____ は、工場出荷時の設定です。

項目	設定値	設定内容
RETURN FS	ON <u>OFF</u>	HD リターン信号の遅延モードを設定します。
MONO SW	ON <u>OFF</u>	CCU 出力映像を白黒に設定します。
HD BAR SELECT	STD <u>SMPTE</u> ARIB EIAJ SPLIT	HD 信号に出力されるカラーバー信号を設定します。
HD BAR LPF	OFF 3TAP 5TAP 7TAP <u>9TAP</u>	HD 信号に出力されるカラーバー信号に掛けるフィルターを設定します。
HD BAR USER1	75%WHITE <u>100%WHITE</u> +_SIGNAL -_SIGNAL	[HD BAR SELECT] で [ARIB] 選択時のユーザー設定 1 を設定します。
HD BAR USER2	<u>0%BLACK</u> +Q_SIGNAL	[HD BAR SELECT] で [ARIB] 選択時のユーザー設定 2 を設定します。

HD PHASE

HD PHASE メニューの選択画面です。

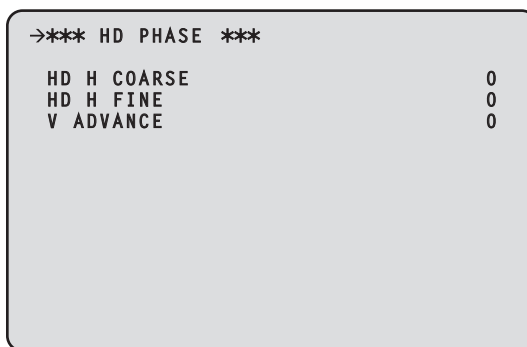

___ は、工場出荷時の設定です。

項目	設定値	設定内容
HD H COARSE	-127 ~ <u>0</u> ~ +127	GL HD REF 時の H_FINE 位相を大まかに設定します。
HD H FINE	-100 ~ <u>0</u> ~ +100	GL HD REF 時の H_FINE 位相を細かく設定します。
V ADVANCE	-3 / -2 / -1 / <u>0</u>	REF 信号の垂直位相に対する本機の垂直位相を設定します。 マイナス値が大きくなるほど前に進みます。 設定単位は [FORMAT] により異なります。 <ul style="list-style-type: none"> • [1080/23.98p] の場合は [1080/23.98p] の 1H 単位 • それ以外の場合は [1080/59i]、[1080/50i] の 1H 単位

BAR ID

BAR ID メニューの選択画面です。

```

->*** BAR ID ***

BAR ID SWITCH                OFF
BRIGHTNESS                  100%
ID1 POSITION                   V:00 H:00

ID1                          ##

ID2 POSITION                   V:01 H:00

ID2 OFFSET                   V:00 H:00

```

___ は、工場出荷時の設定です。

項目	設定値	設定内容
BAR ID SWITCH	ON OFF	カラーバー上のカメラ ID の表示 / 非表示を設定します。
BRIGHTNESS	0 ~ 100%	カラーバー上のカメラ ID の文字色を設定します。 <ul style="list-style-type: none"> 10% ステップで設定可能です。 0 : 黒 100% : 白
ID1 POSITION V	00 ~ 05	カラーバー上のカメラ ID1 の表示開始位置（垂直方向）を設定します。 <ul style="list-style-type: none"> フォントサイズを基準にして、カラーバーの左上から垂直方向に何文字目から BAR ID の表示を開始するかを設定します。
ID1 POSITION H	00 ~ 15	カラーバー上のカメラ ID1 の表示開始位置（水平方向）を設定します。 <ul style="list-style-type: none"> フォントサイズを基準にして、カラーバーの水平方向に何文字目から BAR ID の表示を開始するかを設定します。
ID1	## (最大 16 文字)	カメラ ID1 を設定します。 この ID がカラーバー上に表示されます。 使用できる文字 半角英数字、空白、! # % & ' () * + , - . / : ; < = > ? [] _ ` ~ <ul style="list-style-type: none"> 「##」が入力された場合、その部分を CCU に管理されているカメラ No. (1 ~ 15) に置き換えます。
ID2 POSITION V	00, 01 ~ 05	カラーバー上のカメラ ID2 の表示開始位置（垂直方向）を設定します。 <ul style="list-style-type: none"> フォントサイズを基準にして、カラーバーの左上から垂直方向に何文字目から BAR ID の表示を開始するかを設定します。
ID2 POSITION H	00 ~ 15	カラーバー上のカメラ ID2 の表示開始位置（水平方向）を設定します。 <ul style="list-style-type: none"> フォントサイズを基準にして、カラーバーの水平方向に何文字目から BAR ID の表示を開始するかを設定します。
ID2	空白 (最大 16 文字)	カメラ ID2 を設定します。 この ID がカラーバー上に表示されます。 使用できる文字 半角英数字、空白、! # % & ' () * + , - . / : ; < = > ? [] _ ` ~ <ul style="list-style-type: none"> 「##」が入力された場合、その部分を CCU に管理されているカメラ No. (1 ~ 99) に置き換えます。
OFFSET V	00 ~ 89	文字描画領域の原点（左上）を、垂直方向に画素単位で指定します。
OFFSET H	00 ~ 79	文字描画領域の原点（左上）を、水平方向に画素単位で指定します。

 NOTE

- ID1 と ID2 の座標が同じときは、BAR ID1 の文字列が BAR ID2 の上に重なります (BAR ID2 が下)。垂直方向の座標が同じで水平方向の座標が異なるときは、水平方向の座標を後に設定した BAR ID が上に重なります。

SOURCE SETTING

SOURCE SETTING メニューの選択画面です。

```

->** SOURCE SETTING **

REF SIGNAL          BB/TRI-LEVEL
RETURN SIGNAL       SDI
PROMPTER SIGNAL     SDI
NDI/SRT SELECT      -----
NDI/SRT OUT SIGNAL  -----
INCOM/PGM SIGNAL    NORMAL
AUX OUT SIGNAL      SDI_RET1

```

____ は、工場出荷時の設定です。

項目	設定値	設定内容
REF SIGNAL	BB/TRI-LEVEL PTP	リファレンス信号の入力コネクタを選択します。 ● AK-NP701 未搭載時は、[BB/TRI-LEVEL] 固定です。
RETURN SIGNAL	SDI ST2110 NDI	RETURN 信号の入力コネクタを選択します。 ● AK-NP701 未搭載時は、[ST2110] を選択できません。 ● AK-NP703 未搭載時は、[NDI] を選択できません。
PROMPTER SIGNAL	SDI ST2110	PROMPTER 信号の入力コネクタを選択します。 ● AK-NP701 未搭載時は、[ST2110] を選択できません。
NDI/SRT SELECT*1	NDI SRT	Streaming 端子で出力するプロトコルを選択します。 ● AK-NP703 未搭載時は、"-----" 表示になります。
NDI/SRT OUT SIGNAL	CAM MONI	Streaming 端子で出力する信号を選択します。 ● AK-NP703 未搭載時は、"-----" 表示になります。
INCOM/PGM SIGNAL	NORMAL ST2110 DANTE	INCOM/PGM で使用する信号を選択します。 ● AK-NP701、AK-NP702 未搭載時は、[NORMAL] 固定です。 ● AK-NP701 搭載時は、[ST2110] を選択できます。 ● AK-NP702 搭載時は、[DANTE] を選択できます。
AUX OUT SIGNAL	SDI_RET1 SDI_RET2 SDI_RET3 SDI_RET4 ST2110_RET NDI	AUX OUT で出力する信号を選択します。

*1: FORMAT : 2160/29.97p、2160/23.98p、1080/29.97p、1080/23.98p、2160/25p、1080/25p 選択時は NDI、SRT 共に配信を制限します。また、FORMAT : 2160/59.94p、2160/50p 選択時は SRT の配信を制限します。

AUDIO

AUDIO メニューの選択画面です。

```

->*** AUDIO **
MIC OUT
CCU INTERCOM TALK
CCU INTERCOM RECEIVE
COMMUNICATION
INTERCOM1
INTERCOM2
PGM
MoIP FORMAT

```

項目	内容	詳細ページ
MIC OUT	MIC OUT メニューを表示します。	➡ 「MIC OUT」 (58 ページ参照)
CCU INTERCOM TALK	CCU INTERCOM TALK メニューを表示します。	➡ 「CCU INTERCOM TALK」 (59 ページ参照)
CCU INTERCOM RECEIVE	CCU INTERCOM RECEIVE メニューを表示します。	➡ 「CCU INTERCOM RECEIVE」 (59 ページ参照)
COMMUNICATION	COMMUNICATION メニューを表示します。	➡ 「COMMUNICATION」 (60 ページ参照)
INTERCOM1	INTERCOM1 メニューを表示します。	➡ 「INTERCOM1」 (61 ページ参照)
INTERCOM2	INTERCOM2 メニューを表示します。	➡ 「INTERCOM2」 (62 ページ参照)
PGM	PGM メニューを表示します。	➡ 「PGM」 (63 ページ参照)
MoIP FORMAT	MOIP のオーディオ入出力フォーマットを設定します。(AK-NP701 装着時のみ有効)	➡ 「MoIP FORMAT」 (63 ページ参照)

MIC OUT

MIC OUT メニューの選択画面です。

```

->*** MIC OUT ***
MIC1 OUT      GAIN: 0dB  LV: 0dB
MIC2 OUT      GAIN: 0dB  LV: 0dB

```

___ は、工場出荷時の設定です。

項目	設定値	設定内容
MIC1 OUT GAIN	0dB +4dB	MIC1 のアナログ出力のゲインを切り替えます。
MIC1 OUT LV	-40dB ~ 0dB ~ +20dB	MIC1 のアナログ出力のレベルを調整します。
MIC2 OUT GAIN	0dB +4dB	MIC2 のアナログ出力のゲインを切り替えます。
MIC2 OUT LV	-40dB ~ 0dB ~ +20dB	MIC2 のアナログ出力のレベルを調整します。

CCU INTERCOM TALK

CCU INTERCOM TALK メニューの選択画面です。

```

->*** CCU INTERCOM TALK ***

MIC TYPE                DYN
MIC POWER               OFF
MIC GAIN                0dB
SIDE TONE              -6dB
CCU INCOM ON/OFF       ON
  
```

____ は、工場出荷時の設定です。

項目	設定値	設定内容
MIC TYPE	DYN ECM CBN	インターカムマイクのタイプを選択します。
MIC POWER	ON OFF	インターカムのマイク電源供給を ON/OFF します。
MIC GAIN	-40dB ~ 0dB ~ +12dB (1dB Step)	インターカムのマイクのボリュームコントロールです。
SIDE TONE	OFF -36dB ~ -6dB ~ 0dB	インターカムのマイクサイドトーンのボリュームコントロールです。
CCU INCOM ON/OFF	ON OFF	インターカムの ON/OFF を行います。

CCU INTERCOM RECEIVE

CCU INTERCOM RECEIVE メニューの選択画面です。

```

->*** CCU INTERCOM RECEIVE ***

CCU
  INCOM VR MIN MODE      MUTE
  PGM VR MIN MODE        MUTE
  CCU INCOM OUT GAIN     NORMAL
  ENG MIX                OFF
  PROD MIX CH2           OFF
  PGM1 MIX CH2           OFF
  PGM2 MIX CH2           OFF
  
```

____ は、工場出荷時の設定です。

項目	設定値	設定内容
CCU INCOM VR MIN MODE	MUTE MIN_GAIN	インターカムレベル ボリューム最小時のレベルを設定します。
PGM VR MIN MODE	MUTE MIN_GAIN	PGM ボリューム最小時のレベルを設定します。
CCU INCOM OUT GAIN	NORMAL BOOST	インターカムの出力レベルを切り替えます。
ENG MIX	ON OFF	インターカムの ENG ミックスの ON/OFF を設定します。 ● “INCOM CONNECTOR=XLR 4pin” のときには表示しません。
PROD MIX CH2	ON OFF	インターカムの PROD ミックスの ON/OFF を設定します。 ● “INCOM CONNECTOR=XLR 4pin” のときには表示しません。
PGM1 MIX CH2	ON OFF	インターカムの PGM1 ミックスの ON/OFF を設定します。 ● “INCOM CONNECTOR=XLR 4pin” のときには表示しません。
PGM2 MIX CH2	ON OFF	インターカムの PGM2 ミックスの ON/OFF を設定します。 ● “INCOM CONNECTOR=XLR 4pin” のときには表示しません。

COMMUNICATION

COMMUNICATION メニューの選択画面です。

```

->*** COMMUNICATION ***
INCOM1 ENG/PROD          ENG
INCOM2 ENG/PROD          PROD
PRIV/SYSTEM SW           ENG
  
```

___ は、工場出荷時の設定です。

項目	設定値	設定内容
INCOM1 ENG/PROD	ENG PROD	コミュニケーションコネクタのインターカム 1 音声のラインを設定します。
INCOM2 ENG/PROD	ENG PROD	コミュニケーションコネクタのインターカム 2 音声のラインを設定します。
PRIV/SYSTEM SW	ENG PROD BOTH OFF INCOM1 INCOM2	[PRIV/SYSTEM] 切り替えスイッチの音声の割り当てを設定します。

INTERCOM1

INTERCOM1 メニューの選択画面です。

```

->*** INTERCOM1 ***

4W/RTS/CLRCOM          4W
4W INPUT GAIN           0dB
4W INPUT LEVEL          0dB
4W OUTPUT LEVEL         0dB
RTS INPUT LEVEL         0dB
RTS OUTPUT LEVEL       0dB
RTS CANCEL LEVEL       0.0dB
CLRCOM INPUT LEVEL     0dB
CLRCOM OUTPUT LEVEL   0dB
CLRCOM CANCEL LEVEL   0.0dB
RTS/CLRCOM LOAD        OFF
  
```

___ は、工場出荷時の設定です。

項目	設定値	設定内容
4W/RTS/CLRCOM	4W RTS CLRCOM	インターカム1 音声入出力の方式を選択します。
4W INPUT GAIN	0dB 20dB	4W (インターカム1) 入力のゲインを切り替えます。
4W INPUT LEVEL	-40dB ~ 0dB ~ +20dB (1dB Step)	4W (インターカム1) の入力レベルを切り替えます
4W OUTPUT LEVEL	-40dB ~ 0dB ~ +20dB (1dB Step)	4W (インターカム1) の出力レベルを切り替えます。
RTS INPUT LEVEL	-40dB ~ 0dB ~ +20dB (1dB Step)	RTS (インターカム1) の入力レベルを切り替えます。
RTS OUTPUT LEVEL	-40dB ~ 0dB ~ +20dB (1dB Step)	RTS (インターカム1) の出力レベルを切り替えます。
RTS CANCEL LEVEL	-20.0dB ~ +20.0dB*1 (0.5dB Step)	RTS (インターカム1) の入出力キャンセルレベルを切り替えます。
CLRCOM INPUT LEVEL	-40dB ~ 0dB ~ +20dB (1dB Step)	クリアカム (インターカム1) の入力ボリュームを設定します。
CLRCOM OUTPUT LEVEL	-40dB ~ 0dB ~ +20dB (1dB Step)	クリアカム (インターカム1) の出力ボリュームを設定します。
CLRCOM CANCEL LEVEL	-20.0dB ~ +20.0dB*1 (0.5dB Step)	クリアカム (インターカム1) の入出力キャンセル信号レベルを調整します。
RTS/CLRCOM LOAD	ON OFF	インターカム1 の RTS/CLRCOM の 200 Ω 負荷の ON/OFF を切り替えます。

*1: 工場出荷時の設定値は、工場での調整によって異なります。

INTERCOM2

INTERCOM2 メニューの選択画面です。

```

->*** INTERCOM2 ***

4W/RTS/CLRCOM          4W
4W INPUT GAIN           0dB
4W INPUT LEVEL          0dB
4W OUTPUT LEVEL         0dB
RTS INPUT LEVEL         0dB
RTS OUTPUT LEVEL        0dB
RTS CANCEL LEVEL        0.0dB
CLRCOM INPUT LEVEL      0dB
CLRCOM OUTPUT LEVEL     0dB
CLRCOM CANCEL LEVEL     0.0dB
RTS/CLRCOM LOAD         OFF
  
```

___ は、工場出荷時の設定です。

項目	設定値	設定内容
4W/RTS/CLRCOM	4W RTS CLRCOM	インターカム 2 音声入出力の方式を選択します。
4W INPUT GAIN	0dB 20dB	4W (インターカム 2) 入力のゲインを切り替えます。
4W INPUT LEVEL	-40dB ~ 0dB ~ +20dB (1dB Step)	4W (インターカム 2) の入力レベルを切り替えます
4W OUTPUT LEVEL	-40dB ~ 0dB ~ +20dB (1dB Step)	4W (インターカム 2) の出力レベルを切り替えます。
RTS INPUT LEVEL	-40dB ~ 0dB ~ +20dB (1dB Step)	RTS (インターカム 2) の入力レベルを切り替えます。
RTS OUTPUT LEVEL	-40dB ~ 0dB ~ +20dB (1dB Step)	RTS (インターカム 2) の出力レベルを切り替えます。
RTS CANCEL LEVEL	-20.0dB ~ +20.0dB*1 (0.5dB Step)	RTS (インターカム 2) の入出力キャンセルレベルを切り替えます。
CLRCOM INPUT LEVEL	-40dB ~ 0dB ~ +20dB (1dB Step)	クリアカム (インターカム 2) の入力ボリュームを設定します。
CLRCOM OUTPUT LEVEL	-40dB ~ 0dB ~ +20dB (1dB Step)	クリアカム (インターカム 2) の出力ボリュームを設定します。
CLRCOM CANCEL LEVEL	-20.0dB ~ +20.0dB*1 (0.5dB Step)	クリアカム (インターカム 2) の入出力キャンセル信号レベルを調整します。
RTS/CLRCOM LOAD	ON OFF	インターカム 2 の RTS/CLRCOM の 200 Ω 負荷の ON/OFF を切り替えます。

*1: 工場出荷時の設定値は、工場での調整によって異なります。

PGM

PGM メニューの選択画面です。

```

->*** PGM ***

PGM1      GAIN: 0dB  LEVEL: 0dB
PGM2      GAIN: 0dB  LEVEL: 0dB
  
```

___ は、工場出荷時の設定です。

項目	設定値	設定内容
PGM1 GAIN	0dB 20dB	PGM1 入力のゲインを切り替えます。
PGM1 LEVEL	-40dB ~ 0dB ~ +20dB	PGM1 の入力ボリュームを設定します。
PGM2 GAIN	0dB 20dB	PGM2 入力のゲインを切り替えます。
PGM2 LEVEL	-40dB ~ 0dB ~ +20dB	PGM2 の入力ボリュームを設定します。

MoIP FORMAT

MoIP FORMAT メニューの選択画面です。

```

->*** MoIP FORMAT ***

MIC1 TX      1ms/8ch
MIC2 TX      1ms/8ch
PGM1 RX      1ms/8ch
PGM2 RX      1ms/8ch
INCOM1 TX    1ms/8ch
INCOM2 TX    1ms/8ch
INCOM1 RX    1ms/8ch
INCOM2 RX    1ms/8ch
  
```

___ は、工場出荷時の設定です。

項目	設定値	設定内容
MIC1 TX	1ms/2ch, 1ms/4ch, 1ms/8ch, 0.125ms/2ch, 0.125ms/4ch, 0.125ms/8ch, 0.125ms/16ch, 0.125ms/64ch	MIC1 出力のフォーマットを設定します。
MIC2 TX	1ms/2ch, 1ms/4ch, 1ms/8ch, 0.125ms/2ch, 0.125ms/4ch, 0.125ms/8ch, 0.125ms/16ch, 0.125ms/64ch	MIC2 出力のフォーマットを設定します。
PGM1 RX	1ms/2ch, 1ms/4ch, 1ms/8ch, 0.125ms/2ch, 0.125ms/4ch, 0.125ms/8ch, 0.125ms/16ch, 0.125ms/64ch	PGM1 入力のフォーマットを設定します。
PGM2 RX	1ms/2ch, 1ms/4ch, 1ms/8ch, 0.125ms/2ch, 0.125ms/4ch, 0.125ms/8ch, 0.125ms/16ch, 0.125ms/64ch	PGM2 入力のフォーマットを設定します。
INCOM1 TX	1ms/2ch, 1ms/4ch, 1ms/8ch, 0.125ms/2ch, 0.125ms/4ch, 0.125ms/8ch, 0.125ms/16ch, 0.125ms/64ch	INCOM1 出力のフォーマットを設定します。
INCOM2 TX	1ms/2ch, 1ms/4ch, 1ms/8ch, 0.125ms/2ch, 0.125ms/4ch, 0.125ms/8ch, 0.125ms/16ch, 0.125ms/64ch	INCOM2 出力のフォーマットを設定します。
INCOM1 RX	1ms/2ch, 1ms/4ch, 1ms/8ch, 0.125ms/2ch, 0.125ms/4ch, 0.125ms/8ch, 0.125ms/16ch, 0.125ms/64ch	INCOM1 入力のフォーマットを設定します。
INCOM2 RX	1ms/2ch, 1ms/4ch, 1ms/8ch, 0.125ms/2ch, 0.125ms/4ch, 0.125ms/8ch, 0.125ms/16ch, 0.125ms/64ch	INCOM2 入力のフォーマットを設定します。

NETWORK

NETWORK メニューの選択画面です。

```

->*** NETWORK ***
LAN
TALLY IN SETTING
PTP SETTING
ST2110 SETTING
SFP1(PRIMARY)
SFP1(PRIMARY)TX
SFP1(PRIMARY)RX
SFP2(SECONDARY)
SFP2(SECONDARY)TX
SFP2(SECONDARY)RX
NMOS SETTING
NDI/SRT SETTING
DNS SETTING

```

項目	内容	詳細ページ
LAN	LANのメニュー画面を表示します。	➡ 「LAN」 (65 ページ参照)
TALLY IN SETTING	TALLY IN SETTING のメニュー画面を表示します。	➡ 「TALLY IN SETTING」 (66 ページ参照)
PTP SETTING	PTP SETTING のメニュー画面を表示します。 ● AK-NP701 オプション装着時に設定できません。	➡ 「PTP SETTING」 (67 ページ参照)
ST2110 SETTING	ST2110 SETTING のメニュー画面を表示します。 ● AK-NP701 オプション装着時に設定できません。	➡ 「ST2110 SETTING」 (68 ページ参照)
SFP1(PRIMARY)	SFP1(PRIMARY)のメニュー画面を表示します。 ● AK-NP701 オプション装着時に設定できません。	➡ 「SFP1(PRIMARY)」 (69 ページ参照)
SFP1(PRIMARY)TX	SFP1(PRIMARY)TXのメニュー画面を表示します。 ● AK-NP701 オプション装着時に設定できません。	➡ 「SFP1(PRIMARY)TX」 (70 ページ参照)
SFP1(PRIMARY)RX	SFP1(PRIMARY)RXのメニュー画面を表示します。 ● AK-NP701 オプション装着時に設定できません。	➡ 「SFP1(PRIMARY)RX」 (72 ページ参照)
SFP2(SECONDARY)	SFP2(SECONDARY)のメニュー画面を表示します。 ● AK-NP701 オプション装着時に設定できません。	➡ 「SFP2(SECONDARY)」 (75 ページ参照)
SFP2(SECONDARY)TX	SFP2(SECONDARY)TXのメニュー画面を表示します。 ● AK-NP701 オプション装着時に設定できません。	➡ 「SFP2(SECONDARY)TX」 (76 ページ参照)
SFP2(SECONDARY)RX	SFP2(SECONDARY)RXのメニュー画面を表示します。 ● AK-NP701 オプション装着時に設定できません。	➡ 「SFP2(SECONDARY)RX」 (78 ページ参照)
NMOS SETTING	NMOS SETTING のメニュー画面を表示します。 ● AK-NP701 オプション装着時に設定できません。	➡ 「NMOS SETTING」 (81 ページ参照)
NDI/SRT SETTING	NDI/SRT SETTING のメニュー画面を表示します。 ● AK-NP703 オプション装着時に設定できません。	➡ 「NDI/SRT SETTING」 (82 ページ参照)
DNS SETTING	DNS SETTING のメニュー画面を表示します。 ● AK-NP703 オプション装着時に設定できません。	➡ 「DNS SETTING」 (83 ページ参照)

LAN

LAN メニューの選択画面です。

- 各項目を設定後、[SET EXECUTE] を実行すると [NETWORK SET EXECUTE NO/YES] が表示され、「YES」を選択すると設定が確定されます。[SET EXECUTE] を実行せずにメニューを終了すると、変更した内容は元に戻ります。

<pre> ->*** LAN(1/2) *** DHCP OFF IP ADDRESS 192.168. 0. 20 SUBNETMASK 255.255.255. 0 DEFAULT GATEWAY 192.168. 0. 1 HTTP PORT 00080 ROP PORT 49152 MAC ADDRESS FF-FF-FF-FF-FF-FF </pre>	<pre> ->*** LAN(2/2) *** NTP SERVER ADDR 192.168. 0.123 PORT 123 TIME ADJUSTMENT INTERVAL 1h SET EXECUTE </pre>
--	--

以下の情報は、ネットワークの設定を行うために必要です。ネットワーク管理者またはインターネットサービスプロバイダーにご確認ください。

- IP アドレス
- ポート
- サブネットマスク
- デフォルトゲートウェイ（ゲートウェイサーバー、ルーターを使用する場合）

____ は、工場出荷時の設定です。

項目	設定値	設定内容
DHCP	ON OFF	DHCP の有効 / 無効を設定します。
IP ADDRESS	<u>192.168.0.20</u>	IP アドレスを設定します。 ● 3桁ずつカーソルで選択して設定します。
SUBNETMASK	<u>255.255.255.0</u>	サブネットマスクを設定します。
DEFAULT GATEWAY	<u>192.168.0.1</u>	デフォルトゲートウェイを設定します。
HTTP PORT	00001 ~ 00080 ~ 65535 (20、21、23、25、42、53、 67、68、69、110、123、 161、162、995、10669、 10670 は禁止)	Web アクセスするときのポート番号を設定します。
ROP PORT	<u>49152</u> 、49200 ~ 49299	ROP と接続するときのポート番号を設定します。
MAC ADDRESS	表示のみ	MAC アドレスを表示します。
NTP SERVER ADDR	1.0.0.1 ~ <u>192.168.0.123</u> ~ 223.255.255.254	NTP 取得サーバーを設定します。
NTP PORT	1 ~ <u>123</u> ~ 65535	接続先 NTP サーバーのポート番号を設定します。
NTP TIME ADJUSTMENT INTERVAL	<u>1h</u> ~ 24h (1h Step)	NTP サーバーへのアクセス間隔を設定します。

TALLY IN SETTING

TALLY IN SETTING メニューの選択画面です。

- 各項目を設定後、[SET EXECUTE] を実行すると [NETWORK SET EXECUTE NO/YES] が表示され、「YES」を選択すると設定が確定されます。[SET EXECUTE] を実行せずにメニューを終了すると、変更した内容は元に戻ります。

```

->*** TALLY IN SETTING ***

INDEX No.          1
PORT              62000

SET EXECUTE
  
```

____ は、工場出荷時の設定です。

項目	設定値	設定内容
INDEX No.	<u>1</u> ~ 255	TALLY 出力される機器で設定される INDEX No. を設定します。
PORT	60000 ~ <u>62000</u> ~ 65535	TALLY IN のポート番号を設定します。

NOTE

- TALLY IN の IP アドレスは、[LAN] コネクタの設定となります。

PTP SETTING

PTP SETTING メニューの選択画面です。

- AK-NP701 オプション装着時に設定できます。
- 各項目を設定後、[SET EXECUTE] を実行すると [NETWORK SET EXECUTE NO/YES] が表示され、「YES」を選択すると設定が確定されます。[SET EXECUTE] を実行せずにメニューを終了すると、変更した内容は元に戻ります。

```

->*** PTP SETTING ***

PRIMARY
CLOCK TYPE(PRM)          BC
IP ADDR(PRM)            0. 0. 0. 0
SECONDARY
CLOCK TYPE(SCD)        BC
IP ADDR(SCD)          0. 0. 0. 0
DOMAIN                127
STATUS
GRANDMASTER ID
                      FF-FF-FF-FF-FF-FF-FF-FF
SET EXECUTE

```

____ は、工場出荷時の設定です。

項目	設定値	設定内容
PRIMARY		
▶ CLOCK TYPE(PRM)	BC E2E TC P2P TC	PTP(PRIMARY) の CLOCK TYPE を設定します。
▶ IP ADDR(PRM)	表示のみ	PTP(PRIMARY) の IP アドレスを表示します。
SECONDARY		
▶ CLOCK TYPE(SCD)	BC E2E TC P2P TC	PTP(SECONDARY) の CLOCK TYPE を設定します。
▶ IP ADDR(SCD)	表示のみ	PTP(SECONDARY) の IP アドレスを表示します。
DOMAIN	1 ~ 127	DOMAIN 番号を設定します。
STATUS		
▶ GRANDMASTER ID	表示のみ	GRANDMASTER の ID を表示します。

SFP1 (PRIMARY)

SFP1 (PRIMARY) メニューの選択画面です。

- AK-NP701 オプション装着時に設定できます。
- 各項目を設定後、[SET EXECUTE] を実行すると [NETWORK SET EXECUTE NO/YES] が表示され、「YES」を選択すると設定が確定されます。[SET EXECUTE] を実行せずにメニューを終了すると、変更した内容は元に戻ります。

<pre> ->*** SFP1(PRIMARY)(1/2) *** MAIN DHCP OFF IP ADDRESS 192.168. 1. 50 PORT 49300 SUBNETMASK 255.255.255. 0 DEFAULT GATEWAY 192.168. 1. 1 MAC ADDRESS FF-FF-FF-FF-FF-FF SET EXECUTE </pre>	<pre> ->*** SFP1(PRIMARY)(2/2) *** TRANSCEIVER VENDOR NAME VENDOR PN VENDOR REV VENDOR SN DATA CODE TX POWER RX POWER </pre>
---	--

以下の情報は、ネットワークの設定を行うために必要です。ネットワーク管理者またはインターネットサービスプロバイダーにご確認ください。

- IPアドレス
- ポート
- サブネットマスク
- デフォルトゲートウェイ（ゲートウェイサーバー、ルーターを使用する場合）

____ は、工場出荷時の設定です。

項目	設定値	設定内容
MAIN		
▶ DHCP	ON OFF	DHCPの有効/無効を設定します。
▶ IP ADDRESS	192.168.1.50	SFP1 (PRIMARY) のIPアドレスを設定します。
▶ PORT	1024 ~ 49300 ~ 65535 (10670 は禁止)	SFP1 (PRIMARY) のポート番号を設定します。
SUBNETMASK	255.255.255.0	SFP1 (PRIMARY) のサブネットマスクを設定します。
DEFAULT GATEWAY	192.168.1.1	SFP1 (PRIMARY) のデフォルトゲートウェイを設定します。
MAC ADDRESS	表示のみ	SFP1 (PRIMARY) のMACアドレスを表示します。

項目	表示内容
TRANSCEIVER	SFP モジュールのトランシーバー規格を表示します。
VENDOR NAME	SFP モジュールのベンダー情報を表示します。
VENDOR PN	SFP モジュールの品名コードを表示します。
VENDOR REV	SFP モジュールのリビジョンコードを表示します。
VENDOR SN	SFP モジュールのシリアル番号を表示します。
DATA CODE	SFP モジュールのデータコードを表示します。
TX POWER	SFP モジュールから出力している光の強さを表示します。
RX POWER	SFP モジュールで受信している光の強さを表示します。

SFP1 (PRIMARY) TX

SFP1 (PRIMARY) TX メニューの選択画面です。

- AK-NP701 オプション装着時に設定できます。
- 各項目を設定後、[SET EXECUTE] を実行すると [NETWORK SET EXECUTE NO/YES] が表示され、「YES」を選択すると設定が確定されます。[SET EXECUTE] を実行せずにメニューを終了すると、変更した内容は元に戻ります。

<p>→*** SFP1(PRM) TX(1/4) ***</p> <p>MAIN VIDEO TX IP ADDRESS 239. 1. 0. 1 PORT 49311</p> <p>JPEG XS TX IP ADDRESS 239. 1. 0. 10 PORT 49361</p> <p>MONITOR VIDEO TX IP ADDRESS 239. 1. 0. 11 PORT 49312</p> <p>SET EXECUTE</p>	<p>→*** SFP1(PRM) TX(2/4) ***</p> <p>HD TRUNK TX IP ADDRESS 239. 2. 0. 1 PORT 49321</p> <p>HD TRUNK AUDIO TX IP ADDRESS 239. 3. 0. 1 PORT 49331</p> <p>SET EXECUTE</p>
<p>→*** SFP1(PRM) TX(3/4) ***</p> <p>MIC1 AUDIO TX IP ADDRESS 239. 4. 0. 1 PORT 49341</p> <p>MIC2 AUDIO TX IP ADDRESS 239. 4. 0. 2 PORT 49342</p> <p>SET EXECUTE</p>	<p>→*** SFP1(PRM) TX(4/4) ***</p> <p>INCOM1 AUDIO TX IP ADDRESS 239. 5. 0. 1 PORT 49351</p> <p>INCOM2 AUDIO TX IP ADDRESS 239. 5. 0. 2 PORT 49352</p> <p>SET EXECUTE</p>

____ は、工場出荷時の設定です。

項目	設定値	設定内容
MAIN VIDEO TX		本線出力映像の設定です。
▶ IP ADDRESS	<u>239.1.0.1</u>	MAIN VIDEO TX の IP アドレスを設定します。
▶ PORT	1024 ~ <u>49311</u> ~ 65535 (10670 は禁止)	MAIN VIDEO TX のポート番号を設定します。
JPEG XS TX		JPEG XS の設定です。
▶ IP ADDRESS	<u>239.1.0.10</u>	JPEG XS TX の IP アドレスを設定します。
▶ PORT	1024 ~ <u>49361</u> ~ 65535 (10670 は禁止)	JPEG XS TX のポート番号を設定します。
MONITOR VIDEO TX		モニター出力映像の設定です。
▶ IP ADDRESS	<u>239.1.0.11</u>	MONITOR VIDEO TX の IP アドレスを設定します。
▶ PORT	1024 ~ <u>49312</u> ~ 65535 (10670 は禁止)	MONITOR VIDEO TX のポート番号を設定します。
HD TRUNK TX		HD TRUNK TX の設定です。
▶ IP ADDRESS	<u>239.2.0.1</u>	HD TRUNK TX の IP アドレスを設定します。
▶ PORT	1024 ~ <u>49321</u> ~ 65535 (10670 は禁止)	HD TRUNK TX のポート番号を設定します。
HD TRUNK AUDIO TX		HD TRUNK AUDIO TX の設定です。
▶ IP ADDRESS	<u>239.3.0.1</u>	HD TRUNK AUDIO TX の IP アドレスを設定します。
▶ PORT	1024 ~ <u>49331</u> ~ 65535 (10670 は禁止)	HD TRUNK AUDIO TX のポート番号を設定します。
MIC1 AUDIO TX		MIC1 出力の設定です。
▶ IP ADDRESS	<u>239.4.0.1</u>	MIC1 AUDIO TX の IP アドレスを設定します。
▶ PORT	1024 ~ <u>49341</u> ~ 65535 (10670 は禁止)	MIC1 AUDIO TX のポート番号を設定します。
MIC2 AUDIO TX		MIC2 出力の設定です。
▶ IP ADDRESS	<u>239.4.0.2</u>	MIC2 AUDIO TX の IP アドレスを設定します。
▶ PORT	1024 ~ <u>49342</u> ~ 65535 (10670 は禁止)	MIC2 AUDIO TX のポート番号を設定します。

項目	設定値	設定内容
INCOM1 AUDIO TX		INCOM1 出力の設定です。
▶ IP ADDRESS	<u>239.5.0.1</u>	INCOM1 AUDIO TX の IP アドレスを設定します。
▶ PORT	1024 ~ <u>49351</u> ~ 65535 (10670 は禁止)	INCOM1 AUDIO TX のポート番号を設定します。
INCOM2 AUDIO TX		INCOM2 出力の設定です。
▶ IP ADDRESS	<u>239.5.0.2</u>	INCOM2 AUDIO TX の IP アドレスを設定します。
▶ PORT	1024 ~ <u>49352</u> ~ 65535 (10670 は禁止)	INCOM2 AUDIO TX のポート番号を設定します。

SFP1 (PRIMARY)RX

SFP1 (PRIMARY)RX メニューの選択画面です。

- AK-NP701 オプション装着時に設定できます。
- 各項目を設定後、[SET EXECUTE] を実行すると [NETWORK SET EXECUTE NO/YES] が表示され、「YES」を選択すると設定が確定されます。[SET EXECUTE] を実行せずにメニューを終了すると、変更した内容は元に戻ります。

<pre> ->*** SFP1(PRM) RX(1/7) *** RET1 VIDEO RX MCAST ADDR 239. 11. 0. 1 SOURCE ADDR 0. 0. 0. 0 PORT 49411 RET2 VIDEO RX MCAST ADDR 239. 11. 0. 2 SOURCE ADDR 0. 0. 0. 0 PORT 49412 SET EXECUTE </pre>	<pre> ->*** SFP1(PRM) RX(2/7) *** RET3 VIDEO RX MCAST ADDR 239. 11. 0. 3 SOURCE ADDR 0. 0. 0. 0 PORT 49413 RET4 VIDEO RX MCAST ADDR 239. 11. 0. 4 SOURCE ADDR 0. 0. 0. 0 PORT 49414 SET EXECUTE </pre>
<pre> ->*** SFP1(PRM) RX(3/7) *** HD PROMPTER RX MCAST ADDR 239. 12. 0. 1 SOURCE ADDR 0. 0. 0. 0 PORT 49421 HD PROMPTER AUDIO RX MCAST ADDR 239. 13. 0. 1 SOURCE ADDR 0. 0. 0. 0 PORT 49431 SET EXECUTE </pre>	<pre> ->*** SFP1(PRM) RX(4/7) *** PGM1 AUDIO RX MCAST ADDR 239. 14. 0. 1 SOURCE ADDR 0. 0. 0. 0 PORT 49441 PGM2 AUDIO RX MCAST ADDR 239. 14. 0. 2 SOURCE ADDR 0. 0. 0. 0 PORT 49442 SET EXECUTE </pre>
<pre> ->*** SFP1(PRM) RX(5/7) *** INCOM1 AUDIO RX MCAST ADDR 239. 15. 0. 1 SOURCE ADDR 0. 0. 0. 0 PORT 49451 INCOM2 AUDIO RX MCAST ADDR 239. 15. 0. 2 SOURCE ADDR 0. 0. 0. 0 PORT 49452 SET EXECUTE </pre>	<pre> ->*** SFP1(PRM) RX(6/7) *** RET1 JPEG XS RX MCAST ADDR 239. 16. 0. 1 SOURCE ADDR 0. 0. 0. 0 PORT 49461 RET2 JPEG XS RX MCAST ADDR 239. 16. 0. 2 SOURCE ADDR 0. 0. 0. 0 PORT 49462 SET EXECUTE </pre>
<pre> ->*** SFP1(PRM) RX(7/7) *** RET3 JPEG XS RX MCAST ADDR 239. 16. 0. 3 SOURCE ADDR 0. 0. 0. 0 PORT 49463 RET2 JPEG XS RX MCAST ADDR 239. 16. 0. 4 SOURCE ADDR 0. 0. 0. 0 PORT 49464 SET EXECUTE </pre>	

___ は、工場出荷時の設定です。

項目	設定値	設定内容
RET1 VIDEO RX		リターン映像入力 1 の設定です。
▶ MCAST ADDR	<u>239.11.0.1</u>	RET1 VIDEO RX のマルチキャストアドレスを設定します。
▶ SOURCE ADDR	<u>0.0.0.0</u>	RET1 VIDEO RX の送信元 IP アドレスを設定します。 <ul style="list-style-type: none"> マルチキャスト送信元の制限を設けない場合は、0.0.0.0 を設定してください。 送信元アドレスを確定したい場合は、該当アドレスを設定してください。
▶ PORT	1024 ~ <u>49411</u> ~ 65535 (10670 は禁止)	RET1 VIDEO RX のポート番号を設定します。
RET2 VIDEO RX		リターン映像入力 2 の設定です。
▶ MCAST ADDR	<u>239.11.0.2</u>	RET2 VIDEO RX のマルチキャストアドレスを設定します。
▶ SOURCE ADDR	<u>0.0.0.0</u>	RET2 VIDEO RX の送信元 IP アドレスを設定します。 <ul style="list-style-type: none"> マルチキャスト送信元の制限を設けない場合は、0.0.0.0 を設定してください。 送信元アドレスを確定したい場合は、該当アドレスを設定してください。
▶ PORT	1024 ~ <u>49412</u> ~ 65535 (10670 は禁止)	RET2 VIDEO RX のポート番号を設定します。
RET3 VIDEO RX		リターン映像入力 3 の設定です。
▶ MCAST ADDR	<u>239.11.0.3</u>	RET3 VIDEO RX のマルチキャストアドレスを設定します。
▶ SOURCE ADDR	<u>0.0.0.0</u>	RET3 VIDEO RX の送信元 IP アドレスを設定します。 <ul style="list-style-type: none"> マルチキャスト送信元の制限を設けない場合は、0.0.0.0 を設定してください。 送信元アドレスを確定したい場合は、該当アドレスを設定してください。
▶ PORT	1024 ~ <u>49413</u> ~ 65535 (10670 は禁止)	RET3 VIDEO RX のポート番号を設定します。
RET4 VIDEO RX		リターン映像入力 4 の設定です。
▶ MCAST ADDR	<u>239.11.0.4</u>	RET4 VIDEO RX のマルチキャストアドレスを設定します。
▶ SOURCE ADDR	<u>0.0.0.0</u>	RET4 VIDEO RX の送信元 IP アドレスを設定します。 <ul style="list-style-type: none"> マルチキャスト送信元の制限を設けない場合は、0.0.0.0 を設定してください。 送信元アドレスを確定したい場合は、該当アドレスを設定してください。
▶ PORT	1024 ~ <u>49414</u> ~ 65535 (10670 は禁止)	RET4 VIDEO RX のポート番号を設定します。
HD PROMPTER RX		HD PROMPTER 入力映像の設定です。
▶ MCAST ADDR	<u>239.12.0.1</u>	HD PROMPTER RX のマルチキャストアドレスを設定します。
▶ SOURCE ADDR	<u>0.0.0.0</u>	HD PROMPTER RX の送信元 IP アドレスを設定します。 <ul style="list-style-type: none"> マルチキャスト送信元の制限を設けない場合は、0.0.0.0 を設定してください。 送信元アドレスを確定したい場合は、該当アドレスを設定してください。
▶ PORT	1024 ~ <u>49421</u> ~ 65535 (10670 は禁止)	HD PROMPTER RX のポート番号を設定します。
HD PROMPTER AUDIO RX		HD PROMPTER 入力音声の設定です。
▶ MCAST ADDR	<u>239.13.0.1</u>	HD PROMPTER AUDIO RX のマルチキャストアドレスを設定します。
▶ SOURCE ADDR	<u>0.0.0.0</u>	HD PROMPTER AUDIO RX の送信元 IP アドレスを設定します。 <ul style="list-style-type: none"> マルチキャスト送信元の制限を設けない場合は、0.0.0.0 を設定してください。 送信元アドレスを確定したい場合は、該当アドレスを設定してください。
▶ PORT	1024 ~ <u>49431</u> ~ 65535 (10670 は禁止)	HD PROMPTER AUDIO RX のポート番号を設定します。

項目	設定値	設定内容
PGM1 AUDIO RX		PGM1 入力の設定です。
▶ MCAST ADDR	<u>239.14.0.1</u>	PGM1 AUDIO RX のマルチキャストアドレスを設定します。
▶ SOURCE ADDR	<u>0.0.0.0</u>	PGM1 AUDIO RX の送信元 IP アドレスを設定します。 <ul style="list-style-type: none"> マルチキャスト送信元の制限を設けない場合は、0.0.0.0 を設定してください。 送信元アドレスを確定したい場合は、該当アドレスを設定してください。
▶ PORT	1024 ~ <u>49441</u> ~ 65535 (10670 は禁止)	PGM1 AUDIO RX のポート番号を設定します。
PGM2 AUDIO RX		PGM2 入力の設定です。
▶ MCAST ADDR	<u>239.14.0.2</u>	PGM2 AUDIO RX のマルチキャストアドレスを設定します。
▶ SOURCE ADDR	<u>0.0.0.0</u>	PGM2 AUDIO RX の送信元 IP アドレスを設定します。 <ul style="list-style-type: none"> マルチキャスト送信元の制限を設けない場合は、0.0.0.0 を設定してください。 送信元アドレスを確定したい場合は、該当アドレスを設定してください。
▶ PORT	1024 ~ <u>49442</u> ~ 65535 (10670 は禁止)	PGM2 AUDIO RX のポート番号を設定します。
INCOM1 AUDIO RX		INCOM1 入力の設定です。
▶ MCAST ADDR	<u>239.15.0.1</u>	INCOM1 AUDIO RX のマルチキャストアドレスを設定します。
▶ SOURCE ADDR	<u>0.0.0.0</u>	INCOM1 AUDIO RX の送信元 IP アドレスを設定します。 <ul style="list-style-type: none"> マルチキャスト送信元の制限を設けない場合は、0.0.0.0 を設定してください。 送信元アドレスを確定したい場合は、該当アドレスを設定してください。
▶ PORT	1024 ~ <u>49451</u> ~ 65535 (10670 は禁止)	INCOM1 AUDIO RX のポート番号を設定します。
INCOM2 AUDIO RX		INCOM2 入力の設定です。
▶ MCAST ADDR	<u>239.15.0.2</u>	INCOM2 AUDIO RX のマルチキャストアドレスを設定します。
▶ SOURCE ADDR	<u>0.0.0.0</u>	INCOM2 AUDIO RX の送信元 IP アドレスを設定します。 <ul style="list-style-type: none"> マルチキャスト送信元の制限を設けない場合は、0.0.0.0 を設定してください。 送信元アドレスを確定したい場合は、該当アドレスを設定してください。
▶ PORT	1024 ~ <u>49452</u> ~ 65535 (10670 は禁止)	INCOM2 AUDIO RX のポート番号を設定します。
RET1 JPEG XS RX		リターン JPEG XS 映像入力 1 の設定です。
▶ MCAST ADDR	<u>239.16.0.1</u>	RET1 JPEG XS RX のマルチキャストアドレスを設定します。
▶ SOURCE ADDR	<u>0.0.0.0</u>	RET1 JPEG XS RX の送信元 IP アドレスを設定します。 <ul style="list-style-type: none"> マルチキャスト送信元の制限を設けない場合は、0.0.0.0 を設定してください。 送信元アドレスを確定したい場合は、該当アドレスを設定してください。
▶ PORT	1024 ~ <u>49461</u> ~ 65535 (10670 は禁止)	RET1 JPEG XS RX のポート番号を設定します。
RET2 JPEG XS RX		リターン JPEG XS 映像入力 2 の設定です。
▶ MCAST ADDR	<u>239.16.0.2</u>	RET2 JPEG XS RX のマルチキャストアドレスを設定します。
▶ SOURCE ADDR	<u>0.0.0.0</u>	RET2 JPEG XS RX の送信元 IP アドレスを設定します。 <ul style="list-style-type: none"> マルチキャスト送信元の制限を設けない場合は、0.0.0.0 を設定してください。 送信元アドレスを確定したい場合は、該当アドレスを設定してください。
▶ PORT	1024 ~ <u>49462</u> ~ 65535 (10670 は禁止)	RET2 JPEG XS RX のポート番号を設定します。
RET3 JPEG XS RX		リターン JPEG XS 映像入力 3 の設定です。
▶ MCAST ADDR	<u>239.16.0.3</u>	RET3 JPEG XS RX のマルチキャストアドレスを設定します。
▶ SOURCE ADDR	<u>0.0.0.0</u>	RET3 JPEG XS RX の送信元 IP アドレスを設定します。 <ul style="list-style-type: none"> マルチキャスト送信元の制限を設けない場合は、0.0.0.0 を設定してください。 送信元アドレスを確定したい場合は、該当アドレスを設定してください。
▶ PORT	1024 ~ <u>49463</u> ~ 65535 (10670 は禁止)	RET3 JPEG XS RX のポート番号を設定します。

項目	設定値	設定内容
RET4 JPEG XS RX		リターン JPEG XS 映像入力 4 の設定です。
▶ MCAST ADDR	<u>239.16.0.4</u>	RET4 JPEG XS RX のマルチキャストアドレスを設定します。
▶ SOURCE ADDR	<u>0.0.0.0</u>	RET4 JPEG XS RX の送信元 IP アドレスを設定します。 <ul style="list-style-type: none"> マルチキャスト送信元の制限を設けない場合は、0.0.0.0 を設定してください。 送信元アドレスを確定したい場合は、該当アドレスを設定してください。
▶ PORT	1024 ~ <u>49464</u> ~ 65535 (10670 は禁止)	RET4 JPEG XS RX のポート番号を設定します。

SFP2(SECONDARY)

SFP2(SECONDARY) メニューの選択画面です。

- AK-NP701 オプション装着時に設定できます。
- 各項目を設定後、[SET EXECUTE] を実行すると [NETWORK SET EXECUTE NO/YES] が表示され、「YES」を選択すると設定が確定されます。[SET EXECUTE] を実行せずにメニューを終了すると、変更した内容は元に戻ります。

<pre> ->*** SFP2(SECONDARY)(1/2) *** MAIN DHCP OFF IP ADDRESS 192.168. 0. 51 PORT 49301 SUBNETMASK 255.255.255. 0 DEFAULT GATEWAY 192.168. 0. 1 MAC ADDRESS FF-FF-FF-FF-FF-FF SET EXECUTE </pre>	<pre> ->*** SFP2(SECONDARY)(2/2) *** TRANSCEIVER VENDOR NAME VENDOR PN VENDOR REV VENDOR SN DATA CODE TX POWER RX POWER </pre>
---	--

以下の情報は、ネットワークの設定を行うために必要です。ネットワーク管理者またはインターネットサービスプロバイダーにご確認ください。

- IP アドレス
- ポート
- サブネットマスク
- デフォルトゲートウェイ（ゲートウェイサーバー、ルーターを使用する場合）

____ は、工場出荷時の設定です。

項目	設定値	設定内容
MAIN		
▶ DHCP	ON <u>OFF</u>	DHCP の有効 / 無効を設定します。
▶ IP ADDRESS	<u>192.168.0.51</u>	SFP2(SECONDARY) の IP アドレスを設定します。
▶ PORT	1024 ~ <u>49301</u> ~ 65535 (10670 は禁止)	SFP2(SECONDARY) のポート番号を設定します。
SUBNETMASK	<u>255.255.255.0</u>	SFP2(SECONDARY) のサブネットマスクを設定します。
DEFAULT GATEWAY	<u>192.168.0.1</u>	SFP2(SECONDARY) のデフォルトゲートウェイを設定します。
MAC ADDRESS	表示のみ	SFP2(SECONDARY) の MAC アドレスを表示します。

項目	表示内容
TRANSCEIVER	SFP モジュールのトランシーバー規格を表示します。
VENDOR NAME	SFP モジュールのベンダー情報を表示します。
VENDOR PN	SFP モジュールの品名コードを表示します。
VENDOR REV	SFP モジュールのリビジョンコードを表示します。
VENDOR SN	SFP モジュールのシリアル番号を表示します。
DATA CODE	SFP モジュールのデータコードを表示します。
TX POWER	SFP モジュールから出力している光の強さを表示します。
RX POWER	SFP モジュールで受信している光の強さを表示します。

SFP2(SECONDARY)TX

SFP2(SECONDARY)TX メニューの選択画面です。

- AK-NP701 オプション装着時に設定できます。
- 各項目を設定後、[SET EXECUTE] を実行すると [NETWORK SET EXECUTE NO/YES] が表示され、「YES」を選択すると設定が確定されます。[SET EXECUTE] を実行せずにメニューを終了すると、変更した内容は元に戻ります。

<p>→*** SFP2(SCD) TX(1/4) ***</p> <p>MAIN VIDEO TX IP ADDRESS 239. 21. 0. 1 PORT 49511</p> <p>JPEG XS TX IP ADDRESS 239. 21. 0. 10 PORT 49561</p> <p>MONITOR VIDEO TX IP ADDRESS 239. 21. 0. 11 PORT 49512</p> <p>SET EXECUTE</p>	<p>→*** SFP2(SCD) TX(2/4) ***</p> <p>HD TRUNK TX IP ADDRESS 239. 22. 0. 1 PORT 49521</p> <p>HD TRUNK AUDIO TX IP ADDRESS 239. 23. 0. 1 PORT 49531</p> <p>SET EXECUTE</p>
<p>→*** SFP2(SCD) TX(3/4) ***</p> <p>MIC1 AUDIO TX IP ADDRESS 239. 24. 0. 1 PORT 49541</p> <p>MIC2 AUDIO TX IP ADDRESS 239. 24. 0. 2 PORT 49542</p> <p>SET EXECUTE</p>	<p>→*** SFP2(SCD) TX(4/4) ***</p> <p>INCOM1 AUDIO TX IP ADDRESS 239. 25. 0. 1 PORT 49551</p> <p>INCOM2 AUDIO TX IP ADDRESS 239. 25. 0. 2 PORT 49552</p> <p>SET EXECUTE</p>

____ は、工場出荷時の設定です。

項目	設定値	設定内容
MAIN VIDEO TX		本線出力映像の設定です。
▶ IP ADDRESS	<u>239.21.0.1</u>	MAIN VIDEO TX の IP アドレスを設定します。
▶ PORT	1024 ~ <u>49511</u> ~ 65535 (10670 は禁止)	MAIN VIDEO TX のポート番号を設定します。
JPEG XS TX		JPEG XS の設定です。
▶ IP ADDRESS	<u>239.21.0.10</u>	JPEG XS TX の IP アドレスを設定します。
▶ PORT	1024 ~ <u>49561</u> ~ 65535 (10670 は禁止)	JPEG XS TX のポート番号を設定します。
MONITOR VIDEO TX		モニター出力映像の設定です。
▶ IP ADDRESS	<u>239.21.0.11</u>	MONITOR VIDEO TX の IP アドレスを設定します。
▶ PORT	1024 ~ <u>49512</u> ~ 65535 (10670 は禁止)	MONITOR VIDEO TX のポート番号を設定します。
HD TRUNK TX		HD TRUNK TX の設定です。
▶ IP ADDRESS	<u>239.22.0.1</u>	HD TRUNK TX の IP アドレスを設定します。
▶ PORT	1024 ~ <u>49521</u> ~ 65535 (10670 は禁止)	HD TRUNK TX のポート番号を設定します。
HD TRUNK AUDIO TX		HD TRUNK AUDIO TX の設定です。
▶ IP ADDRESS	<u>239.23.0.1</u>	HD TRUNK AUDIO TX の IP アドレスを設定します。
▶ PORT	1024 ~ <u>49531</u> ~ 65535 (10670 は禁止)	HD TRUNK AUDIO TX のポート番号を設定します。
MIC1 AUDIO TX		MIC1 出力の設定です。
▶ IP ADDRESS	<u>239.24.0.1</u>	MIC1 AUDIO TX の IP アドレスを設定します。
▶ PORT	1024 ~ <u>49541</u> ~ 65535 (10670 は禁止)	MIC1 AUDIO TX のポート番号を設定します。
MIC2 AUDIO TX		MIC2 出力の設定です。
▶ IP ADDRESS	<u>239.24.0.2</u>	MIC2 AUDIO TX の IP アドレスを設定します。
▶ PORT	1024 ~ <u>49542</u> ~ 65535 (10670 は禁止)	MIC2 AUDIO TX のポート番号を設定します。

項目	設定値	設定内容
INCOM1 AUDIO TX		INCOM1 出力の設定です。
▶ IP ADDRESS	<u>239.25.0.1</u>	INCOM1 AUDIO TX の IP アドレスを設定します。
▶ PORT	1024 ~ <u>49551</u> ~ 65535 (10670 は禁止)	INCOM1 AUDIO TX のポート番号を設定します。
INCOM2 AUDIO TX		INCOM2 出力の設定です。
▶ IP ADDRESS	<u>239.25.0.2</u>	INCOM2 AUDIO TX の IP アドレスを設定します。
▶ PORT	1024 ~ <u>49552</u> ~ 65535 (10670 は禁止)	INCOM2 AUDIO TX のポート番号を設定します。

SFP2(SECONDARY)RX

SFP2(SECONDARY)RX メニューの選択画面です。

- AK-NP701 オプション装着時に設定できます。
- 各項目を設定後、[SET EXECUTE] を実行すると [NETWORK SET EXECUTE NO/YES] が表示され、「YES」を選択すると設定が確定されます。[SET EXECUTE] を実行せずにメニューを終了すると、変更した内容は元に戻ります。

<p>→*** SFP2(SCD) RX(1/7) ***</p> <pre> RET1 VIDEO RX MCAST ADDR 239. 31. 0. 1 SOURCE ADDR 0. 0. 0. 0 PORT 49611 RET2 VIDEO RX MCAST ADDR 239. 31. 0. 2 SOURCE ADDR 0. 0. 0. 0 PORT 49612 SET EXECUTE </pre>	<p>→*** SFP2(SCD) RX(2/7) ***</p> <pre> RET3 VIDEO RX MCAST ADDR 239. 31. 0. 3 SOURCE ADDR 0. 0. 0. 0 PORT 49613 RET4 VIDEO RX MCAST ADDR 239. 31. 0. 4 SOURCE ADDR 0. 0. 0. 0 PORT 49614 SET EXECUTE </pre>
<p>→*** SFP2(SCD) RX(3/7) ***</p> <pre> HD PROMPTER RX MCAST ADDR 239. 32. 0. 1 SOURCE ADDR 0. 0. 0. 0 PORT 49621 HD PROMPTER AUDIO RX MCAST ADDR 239. 33. 0. 1 SOURCE ADDR 0. 0. 0. 0 PORT 49631 SET EXECUTE </pre>	<p>→*** SFP2(SCD) RX(4/7) ***</p> <pre> PGM1 AUDIO RX MCAST ADDR 239. 34. 0. 1 SOURCE ADDR 0. 0. 0. 0 PORT 49641 PGM2 AUDIO RX MCAST ADDR 239. 34. 0. 2 SOURCE ADDR 0. 0. 0. 0 PORT 49642 SET EXECUTE </pre>
<p>→*** SFP2(SCD) RX(5/7) ***</p> <pre> INCOM1 AUDIO RX MCAST ADDR 239. 35. 0. 1 SOURCE ADDR 0. 0. 0. 0 PORT 49651 INCOM2 AUDIO RX MCAST ADDR 239. 35. 0. 2 SOURCE ADDR 0. 0. 0. 0 PORT 49652 SET EXECUTE </pre>	<p>→*** SFP2(SCD) RX(6/7) ***</p> <pre> RET1 JPEG XS RX MCAST ADDR 239. 36. 0. 1 SOURCE ADDR 0. 0. 0. 0 PORT 49661 RET2 JPEG XS RX MCAST ADDR 239. 36. 0. 2 SOURCE ADDR 0. 0. 0. 0 PORT 49662 SET EXECUTE </pre>
<p>→*** SFP2(SCD) RX(7/7) ***</p> <pre> RET3 JPEG XS RX MCAST ADDR 239. 36. 0. 3 SOURCE ADDR 0. 0. 0. 0 PORT 49663 RET4 JPEG XS RX MCAST ADDR 239. 36. 0. 4 SOURCE ADDR 0. 0. 0. 0 PORT 49664 SET EXECUTE </pre>	

___ は、工場出荷時の設定です。

項目	設定値	設定内容
RET1 VIDEO RX		
▶ MCAST ADDR	<u>239.31.0.1</u>	RET1 VIDEO RX のマルチキャストアドレスを設定します。
▶ SOURCE ADDR	<u>0.0.0.0</u>	RET1 VIDEO RX の送信元 IP アドレスを設定します。 <ul style="list-style-type: none"> マルチキャスト送信元の制限を設けない場合は、0.0.0.0 を設定してください。 送信元アドレスを確定したい場合は、該当アドレスを設定してください。
▶ PORT	1024 ~ <u>49611</u> ~ 65535 (10670 は禁止)	RET1 VIDEO RX のポート番号を設定します。
RET2 VIDEO RX		
▶ MCAST ADDR	<u>239.31.0.2</u>	RET2 VIDEO RX のマルチキャストアドレスを設定します。
▶ SOURCE ADDR	<u>0.0.0.0</u>	RET2 VIDEO RX の送信元 IP アドレスを設定します。 <ul style="list-style-type: none"> マルチキャスト送信元の制限を設けない場合は、0.0.0.0 を設定してください。 送信元アドレスを確定したい場合は、該当アドレスを設定してください。
▶ PORT	1024 ~ <u>49612</u> ~ 65535 (10670 は禁止)	RET2 VIDEO RX のポート番号を設定します。
RET3 VIDEO RX		
▶ MCAST ADDR	<u>239.31.0.3</u>	RET3 VIDEO RX のマルチキャストアドレスを設定します。
▶ SOURCE ADDR	<u>0.0.0.0</u>	RET3 VIDEO RX の送信元 IP アドレスを設定します。 <ul style="list-style-type: none"> マルチキャスト送信元の制限を設けない場合は、0.0.0.0 を設定してください。 送信元アドレスを確定したい場合は、該当アドレスを設定してください。
▶ PORT	1024 ~ <u>49613</u> ~ 65535 (10670 は禁止)	RET3 VIDEO RX のポート番号を設定します。
RET4 VIDEO RX		
▶ MCAST ADDR	<u>239.31.0.4</u>	RET4 VIDEO RX のマルチキャストアドレスを設定します。
▶ SOURCE ADDR	<u>0.0.0.0</u>	RET4 VIDEO RX の送信元 IP アドレスを設定します。 <ul style="list-style-type: none"> マルチキャスト送信元の制限を設けない場合は、0.0.0.0 を設定してください。 送信元アドレスを確定したい場合は、該当アドレスを設定してください。
▶ PORT	1024 ~ <u>49614</u> ~ 65535 (10670 は禁止)	RET4 VIDEO RX のポート番号を設定します。
HD PROMPTER RX		
HD PROMPTER 入力映像の設定です。		
▶ MCAST ADDR	<u>239.32.0.1</u>	HD PROMPTER RX のマルチキャストアドレスを設定します。
▶ SOURCE ADDR	<u>0.0.0.0</u>	HD PROMPTER RX の送信元 IP アドレスを設定します。 <ul style="list-style-type: none"> マルチキャスト送信元の制限を設けない場合は、0.0.0.0 を設定してください。 送信元アドレスを確定したい場合は、該当アドレスを設定してください。
▶ PORT	1024 ~ <u>49621</u> ~ 65535 (10670 は禁止)	HD PROMPTER RX のポート番号を設定します。
HD PROMPTER AUDIO RX		
HD PROMPTER 入力音声の設定です。		
▶ MCAST ADDR	<u>239.33.0.1</u>	HD PROMPTER AUDIO RX のマルチキャストアドレスを設定します。
▶ SOURCE ADDR	<u>0.0.0.0</u>	HD PROMPTER AUDIO RX の送信元 IP アドレスを設定します。 <ul style="list-style-type: none"> マルチキャスト送信元の制限を設けない場合は、0.0.0.0 を設定してください。 送信元アドレスを確定したい場合は、該当アドレスを設定してください。
▶ PORT	1024 ~ <u>49631</u> ~ 65535 (10670 は禁止)	HD PROMPTER AUDIO RX のポート番号を設定します。

項目	設定値	設定内容
PGM1 AUDIO RX		
▶ MCAST ADDR	<u>239.34.0.1</u>	PGM1 AUDIO RX のマルチキャストアドレスを設定します。
▶ SOURCE ADDR	<u>0.0.0.0</u>	PGM1 AUDIO RX の送信元 IP アドレスを設定します。 <ul style="list-style-type: none"> マルチキャスト送信元の制限を設けない場合は、0.0.0.0 を設定してください。 送信元アドレスを確定したい場合は、該当アドレスを設定してください。
▶ PORT	1024 ~ <u>49641</u> ~ 65535 (10670 は禁止)	PGM1 AUDIO RX のポート番号を設定します。
PGM2 AUDIO RX		
▶ MCAST ADDR	<u>239.34.0.2</u>	PGM2 AUDIO RX のマルチキャストアドレスを設定します。
▶ SOURCE ADDR	<u>0.0.0.0</u>	PGM2 AUDIO RX の送信元 IP アドレスを設定します。 <ul style="list-style-type: none"> マルチキャスト送信元の制限を設けない場合は、0.0.0.0 を設定してください。 送信元アドレスを確定したい場合は、該当アドレスを設定してください。
▶ PORT	1024 ~ <u>49642</u> ~ 65535 (10670 は禁止)	PGM2 AUDIO RX のポート番号を設定します。
INCOM1 AUDIO RX		
▶ MCAST ADDR	<u>239.35.0.1</u>	INCOM1 AUDIO RX のマルチキャストアドレスを設定します。
▶ SOURCE ADDR	<u>0.0.0.0</u>	INCOM1 AUDIO RX の送信元 IP アドレスを設定します。 <ul style="list-style-type: none"> マルチキャスト送信元の制限を設けない場合は、0.0.0.0 を設定してください。 送信元アドレスを確定したい場合は、該当アドレスを設定してください。
▶ PORT	1024 ~ <u>49651</u> ~ 65535 (10670 は禁止)	INCOM1 AUDIO RX のポート番号を設定します。
INCOM2 AUDIO RX		
▶ MCAST ADDR	<u>239.35.0.2</u>	INCOM2 AUDIO RX のマルチキャストアドレスを設定します。
▶ SOURCE ADDR	<u>0.0.0.0</u>	INCOM2 AUDIO RX の送信元 IP アドレスを設定します。 <ul style="list-style-type: none"> マルチキャスト送信元の制限を設けない場合は、0.0.0.0 を設定してください。 送信元アドレスを確定したい場合は、該当アドレスを設定してください。
▶ PORT	1024 ~ <u>49652</u> ~ 65535 (10670 は禁止)	INCOM2 AUDIO RX のポート番号を設定します。
RET1 JPEG XS RX		
▶ MCAST ADDR	<u>239.36.0.1</u>	RET1 JPEG XS RX のマルチキャストアドレスを設定します。
▶ SOURCE ADDR	<u>0.0.0.0</u>	RET1 JPEG XS RX の送信元 IP アドレスを設定します。 <ul style="list-style-type: none"> マルチキャスト送信元の制限を設けない場合は、0.0.0.0 を設定してください。 送信元アドレスを確定したい場合は、該当アドレスを設定してください。
▶ PORT	1024 ~ <u>49661</u> ~ 65535 (10670 は禁止)	RET1 JPEG XS RX のポート番号を設定します。
RET2 JPEG XS RX		
▶ MCAST ADDR	<u>239.36.0.2</u>	RET2 JPEG XS RX のマルチキャストアドレスを設定します。
▶ SOURCE ADDR	<u>0.0.0.0</u>	RET2 JPEG XS RX の送信元 IP アドレスを設定します。 <ul style="list-style-type: none"> マルチキャスト送信元の制限を設けない場合は、0.0.0.0 を設定してください。 送信元アドレスを確定したい場合は、該当アドレスを設定してください。
▶ PORT	1024 ~ <u>49662</u> ~ 65535 (10670 は禁止)	RET2 JPEG XS RX のポート番号を設定します。
RET3 JPEG XS RX		
▶ MCAST ADDR	<u>239.36.0.3</u>	RET3 JPEG XS RX のマルチキャストアドレスを設定します。
▶ SOURCE ADDR	<u>0.0.0.0</u>	RET3 JPEG XS RX の送信元 IP アドレスを設定します。 <ul style="list-style-type: none"> マルチキャスト送信元の制限を設けない場合は、0.0.0.0 を設定してください。 送信元アドレスを確定したい場合は、該当アドレスを設定してください。
▶ PORT	1024 ~ <u>49663</u> ~ 65535 (10670 は禁止)	RET3 JPEG XS RX のポート番号を設定します。

項目	設定値	設定内容
RET4 JPEG XS RX		リターン JPEG XS 映像入力 4 の設定です。
▶ MCAST ADDR	<u>239.36.0.4</u>	RET4 JPEG XS RX のマルチキャストアドレスを設定します。
▶ SOURCE ADDR	<u>0.0.0.0</u>	RET4 JPEG XS RX の送信元 IP アドレスを設定します。 <ul style="list-style-type: none"> マルチキャスト送信元の制限を設けない場合は、0.0.0.0 を設定してください。 送信元アドレスを確定したい場合は、該当アドレスを設定してください。
▶ PORT	1024 ~ <u>49664</u> ~ 65535 (10670 は禁止)	RET4 JPEG XS RX のポート番号を設定します。

NMOS SETTING

NMOS SETTING メニューの選択画面です。

- AK-NP701 オプション装着時に設定できます。
- 各項目を設定後、[SET EXECUTE] を実行すると [NETWORK SET EXECUTE NO/YES] が表示され、「YES」を選択すると設定が確定されます。[SET EXECUTE] を実行せずにメニューを終了すると、変更した内容は元に戻ります。

```

->*** NMOS SETTING ***

NMOS CONTROL          ON
STATUS                UNREGISTERED
PORT(IS-04)           50040
PORT(IS-05)           50050
RDS IP ADDR           -----
RDS PORT              -----
LABEL SETTING         AUTO
LABEL PREFIX          UCU700_XXXX
DISCOVERY              uniDNS

SET EXECUTE

```

____ は、工場出荷時の設定です。

項目	設定値	設定内容
NMOS CONTROL	ON OFF	NMOS 機能の有効 / 無効を設定します。
STATUS	UNREGISTERED REGISTERING REGISTERED P2P MODE --- (表示のみ)	RDS 接続状態などの NMOS 動作状態を表示します。
PORT(IS-04)	1024 ~ <u>50040</u> ~ 65535	IS-04 Node API 用カメラ側ポート番号を設定します。
PORT(IS-05)	1024 ~ <u>50050</u> ~ 65535	IS-05 Connection API 用のカメラ側ポート番号を設定します。
RDS IP ADDR	表示のみ	自動検出した IP アドレスを表示します。
RDS PORT	表示のみ	自動検出したポート番号を表示します。
LABEL SETTING	AUTO MANUAL	AUTO : UCU700_**** (**** は、MAC アドレスの下 4 桁) 固定となります。 MANUAL : LABEL PREFIX で文字設定ができます。
LABEL PREFIX	最大 16 文字 (半角英数字、空白、!#%()+,-./=[]_) (工場出荷時:UCU700_**** (**** は、MAC アドレスの下 4 桁))	本機の各 NMOS リソース名に共通して付与する接頭辞を設定します。
DISCOVERY	uniDNS mDNS	NMOS リソースの検出方式を設定します。

NDI/SRT SETTING

NDI/SRT SETTING メニューの選択画面です。

- AK-NP703 オプション装着時に設定できます。
- 各項目を設定後、[SET EXECUTE] を実行すると [NETWORK SET EXECUTE NO/YES] が表示され、「YES」を選択すると設定が確定されます。[SET EXECUTE] を実行せずにメニューを終了すると、変更した内容は元に戻ります。

```

->*** NDI/SRT SETTING ***

DHCP                                OFF
IP ADDR                            192.168.  0. 52
SUBNETMASK                          255.255.255.  0
DEFAULT GATEWAY                      192.168.  0.  1
MAC ADDRESS                          FF-FF-FF-FF-FF-FF

SET EXECUTE

```

以下の情報は、ネットワークの設定を行うために必要です。ネットワーク管理者またはインターネットサービスプロバイダーにご確認ください。

- IP アドレス
- サブネットマスク
- デフォルトゲートウェイ（ゲートウェイサーバー、ルーターを使用する場合）

____ は、工場出荷時の設定です。

項目	設定値	設定内容
DHCP	ON OFF	DHCP の有効 / 無効を設定します。
IP ADDR	<u>192.168.0.52</u>	NDI/SRT の IP アドレスを設定します。
SUBNETMASK	<u>255.255.255.0</u>	NDI/SRT のサブネットマスクを設定します。
DEFAULT GATEWAY	<u>192.168.0.1</u>	NDI/SRT のデフォルトゲートウェイを設定します。
MAC ADDRESS	表示のみ	NDI/SRT の MAC アドレスを表示します。

DNS SETTING

DNS SETTING メニューの選択画面です。

- AK-NP703 オプション装着時に設定できます。
- 各項目を設定後、[SET EXECUTE] を実行すると [NETWORK SET EXECUTE NO/YES] が表示され、「YES」を選択すると設定が確定されます。[SET EXECUTE] を実行せずにメニューを終了すると、変更した内容は元に戻ります。

```

->*** DNS SETTING ***

DNS                MANUAL
PRIMARY           0.  0.  0.  0
SECONDARY        0.  0.  0.  0
DOMAIN

SET EXECUTE
  
```

以下の情報は、ネットワークの設定を行うために必要です。ネットワーク管理者またはインターネットサービスプロバイダーにご確認ください。

- DNS 用プライマリーサーバーアドレス、セカンダリーサーバーアドレス、ドメイン（DNS を使用する場合）

____ は、工場出荷時の設定です。

項目	設定値	設定内容
DNS	AUTO MANUAL	DNS サーバーのアドレスの取得方法を設定します。
▶ PRIMARY	<u>0.0.0.0</u>	DNS の PRIMARY アドレスを設定します。
▶ SECONDARY	<u>0.0.0.0</u>	DNS の SECONDARY アドレスを設定します。
▶ DOMAIN	表示のみ	DHCP サーバーが割り当てた値を表示します。

MAINTENANCE

MAINTENANCE メニューの選択画面です。

```

->** MAINTENANCE **

START UP
SETUP
ND/CC NAME
CCU VERSION
OPTION VERSION
PM VIEW SETTING
PM OPERATION STATUS
SYSTEM
SD CARD
  
```

項目	内容	詳細ページ
START UP	START UP メニューを表示します。	➡ 「START UP」 (85 ページ参照)
SETUP	SETUP メニューを表示します。	➡ 「SETUP」 (85 ページ参照)
ND/CC NAME*1	ND/CC NAME メニューを表示します。	➡ 「ND/CC NAME」 (87 ページ参照)
CCU VERSION	CCU VERSION メニューを表示します。	➡ 「CCU VERSION」 (88 ページ参照)
OPTION VERSION	OPTION VERSION メニューを表示します。	➡ 「OPTION VERSION」 (88 ページ参照)
PM VIEW SETTING	PM VIEW SETTING メニューを表示します。	➡ 「PM VIEW SETTING」 (89 ページ参照)
PM OPERATION STATUS	PM OPERATION STATUS メニューを表示します。	➡ 「PM OPERATION STATUS」 (90 ページ参照)
SYSTEM*2	SYSTEM メニューを表示します。	➡ 「SYSTEM」 (91 ページ参照)
SD CARD*2	SD CARD メニューを表示します。	➡ 「SD CARD」 (93 ページ参照)

*1: AK-UC3300 および AK-PLV100 接続時は、「ND NAME」表示になります。

*2: 本機の起動が完了するまで（電源 ON から 1 分程度）は選択できません。

START UP

START UP メニューの選択画面です。

```

->*** START UP ***

CAM POWER                ON
VF POWER                 ON
CONNECT MODE             UC4000/UC3300
  
```

___ は、工場出荷時の設定です。

項目	設定値	設定内容
CAM POWER	OFF ON REMOTE	<p>本機の電源を ON にしたときに行うカメラの電源制御を設定します。</p> <p>OFF 本機の電源を ON にしてもカメラの電源は ON になりません。この場合、ROP の操作パネルで「HEAD POWER」もしくは本機の [CAMERA POWER] を ON にする必要があります。</p> <p>ON 本機の電源を ON にしたときにカメラの電源も ON になります。</p> <p>REMOTE CCU を電源 OFF する前の状態で起動します。</p>
VF POWER	OFF ON REMOTE	<p>本機の電源を ON にしたときに行う、ビューファインダーの電源制御を設定します。</p> <p>OFF 本機の電源を ON にしてもビューファインダーの電源は ON になりません。この場合、ROP の操作パネルで「VF POWER」を ON にする必要があります。</p> <p>ON 本機の電源を ON にしたとき、ビューファインダーの電源も ON になります。</p> <p>REMOTE CCU を電源 OFF する前の状態で起動します。</p>
CONNECT MODE	UC4000/UC3300 PLV100	<p>本機の電源を ON にしたときに AK-UC4000、AK-UC3300 または AK-PLV100 に接続します。</p> <p>UC4000/UC3300 AK-UC4000 または AK-UC3300 と接続します。</p> <p>PLV100 AK-PLV100 と接続します。</p>

SETUP

SETUP メニューの選択画面です。

```

->*** SETUP ***

IRIS SCALE                FULL
CABLE CONNECTION         HYBRID
USER BUTTON1             CHARA
USER BUTTON2             MENU/USER1 LOCK
TALLY                    MAKE
PANEL LED BRIGHT        2
LAN TRUNK                 1Gbps
PM PRIORITY               CHAR
PM STATUS DISP MODE      NORMAL
MENU TRANSPARENCY        100%
  
```

___ は、工場出荷時の設定です。

項目	設定値	設定内容
IRIS SCALE	FULL 2STOP	ステータス表示画面のアイリス表示レンジを設定します。

___ は、工場出荷時の設定です。

項目	設定値	設定内容
CABLE CONNECTION	HYBRID FIBER	カメラと接続するケーブルを設定します。 HYBRID 光ファイバマルチケーブルでカメラと接続する場合に設定します。 FIBER 光ファイバーのみでカメラと接続する場合に設定します。 [FIBER] に設定した場合はカメラへ給電されません。また、「OPEN」、 「SHORT」のエラー表示をしません。
USER BUTTON1	NONE CHARA BARS CLEAN HS PLAY	液晶パネルの USER1 ボタンに割り当てる機能を設定します。 NONE 割付なし CHARA キャラクター表示、操作 BARS カラーバー ON/OFF CLEAN SDI8 OUT の PM/NORM 切り替え HS PLAY SDI8 からスロー再生
USER BUTTON2	NONE CHARA MENU/USER1 LOCK BARS CLEAN HS PLAY	液晶パネルの USER2 ボタンに割り当てる機能を設定します。 NONE 割付なし CHARA キャラクター表示、操作 MENU/USER1 LOCK [MENU] ボタン、USER1 ボタンを無効 (機能は割り当てられているが、ボタンを押しても無効になります) BARS カラーバー ON/OFF CLEAN SDI8 OUT の PM/NORM 切り替え HS PLAY SDI8 からスロー再生
TALLY	MAKE V	TALLY 信号の入力形式の選択をします。 MAKE TALLY IN H 端子と TALLY IN C 端子間が OPEN のときは TALLY=OFF、 MAKE のときは TALLY=ON です。 • TALLY IN H 端子は内部で +5 V に保護ダイオードを介して 2.2 K の抵抗で pull-up されます。最大電流は 20 mA までにしてください。 V TALLY IN H 端子に電圧を印加したときは TALLY=ON、電圧を印加しないときは TALLY=OFF です。TALLY IN C は GND へ接続してください。 • TALLY IN H と TALLY IN C 間は約 12.4 kΩ の抵抗が挿入されています。印加できる電圧は最大 24 V、電流は最大 20 mA です。
PANEL LED BRIGHT	1 ~ 2 ~ 4	前面パネルのインジケータの明るさを設定します。
LAN TRUNK	-	LAN TRUNK を使用するときの通信速度を設定します。
PM PRIORITY	CHAR MENU	PM 表示時の表示の優先度を設定します。 CHAR ワーニング表示を最優先とします。 MENU PM 表示のときに、MENU ON で MENU 表示を優先します。
PM STATUS DISP MODE	NORMAL FULL	PM STATUS 表示の設定を行います。 NORMAL カメラ、CCU の設定状態と光ケーブルの情報を表示します (STATUS 1 ~ 6 の表示となります)。 FULL SFP、ST2110 出力に関する STATUS も追加表示します (STATUS 1 ~ 17 の表示となります)。 • 本設定時、AK-NP701 (ST2110 option) 未搭載のときには STATUS6 まで表示します。
MENU TRANSPARENCY	100% 50% 25%	メニュー表示エリアに対する映像との透過率を設定します。

ND/CC NAME

ND/CC NAME メニューの選択画面です。

```

->*** ND/CC NAME ***

ND FILTER_1 NAME      1
ND FILTER_2 NAME      2
ND FILTER_3 NAME      3
ND FILTER_4 NAME      4
ND FILTER_5 NAME      5
CC FILTER_1 NAME      A
CC FILTER_2 NAME      B
CC FILTER_3 NAME      C
CC FILTER_4 NAME      D
CC FILTER_5 NAME      E

```

項目	設定値	設定内容
ND FILTER_1 NAME	5文字 (工場出荷時：1)	ND フィルター 1 (CAP) の名称 (最大 5 文字) を設定します。 ここで設定した名称が、ステータス表示 (STATUS2) で表示されます。 使用できる文字 半角英数字、空白、!"#\$%&'()*+,-./
ND FILTER_2 NAME	5文字 (工場出荷時：2)	ND フィルター 2 (CLEAR) の名称 (最大 5 文字) を設定します。 ここで設定した名称が、ステータス表示 (STATUS2) で表示されます。 使用できる文字 半角英数字、空白、!"#\$%&'()*+,-./
ND FILTER_3 NAME	5文字 (工場出荷時：3)	ND フィルター 3 (1/4) の名称 (最大 5 文字) を設定します。 ここで設定した名称が、ステータス表示 (STATUS2) で表示されます。 使用できる文字 半角英数字、空白、!"#\$%&'()*+,-./
ND FILTER_4 NAME	5文字 (工場出荷時：4)	ND フィルター 4 (1/16) の名称 (最大 5 文字) を設定します。 ここで設定した名称が、ステータス表示 (STATUS2) で表示されます。 使用できる文字 半角英数字、空白、!"#\$%&'()*+,-./
ND FILTER_5 NAME	5文字 (工場出荷時：5)	ND フィルター 5 (1/64) の名称 (最大 5 文字) を設定します。 ここで設定した名称が、ステータス表示 (STATUS2) で表示されます。 使用できる文字 半角英数字、空白、!"#\$%&'()*+,-./
CC FILTER_1 NAME	5文字 (工場出荷時：A)	CC フィルター 1 (CROSS) の名称 (最大 5 文字) を設定します。 ここで設定した名称が、ステータス表示 (STATUS2) で表示されます。 使用できる文字 半角英数字、空白、!"#\$%&'()*+,-./
CC FILTER_2 NAME	5文字 (工場出荷時：B)	CC フィルター 2 (3200K) の名称 (最大 5 文字) を設定します。 ここで設定した名称が、ステータス表示 (STATUS2) で表示されます。 使用できる文字 半角英数字、空白、!"#\$%&'()*+,-./
CC FILTER_3 NAME	5文字 (工場出荷時：C)	CC フィルター 3 (4300K) の名称 (最大 5 文字) を設定します。 ここで設定した名称が、ステータス表示 (STATUS2) で表示されます。 使用できる文字 半角英数字、空白、!"#\$%&'()*+,-./
CC FILTER_4 NAME	5文字 (工場出荷時：D)	CC フィルター 4 (6300K) の名称 (最大 5 文字) を設定します。 ここで設定した名称が、ステータス表示 (STATUS2) で表示されます。 使用できる文字 半角英数字、空白、!"#\$%&'()*+,-./
CC FILTER_5 NAME	5文字 (工場出荷時：E)	CC フィルター 5 (DFO) の名称 (最大 5 文字) を設定します。 ここで設定した名称が、ステータス表示 (STATUS2) で表示されます。 使用できる文字 半角英数字、空白、!"#\$%&'()*+,-./

 NOTE

- AK-UC3300 および AK-PLV100 接続時は、「ND/CC NAME」の表示が「ND NAME」となり、[ND FILTER 5 NAME] は表示されません。
- AK-UC3300 および AK-PLV100 接続時は、[CC FILTER_1 NAME] ～ [CC FILTER_5 NAME] は表示されません。

CCU VERSION

CCU VERSION メニューの選択画面です。

->*** CCU VERSION(1/2) ***		->*** CCU VERSION(2/2) ***	
CCU VERSION		MAIN FPGA	
CPU FPGA LOGIC	01.00-000-00.00	RET FPGA 10G	01.00-000-00.00
CPU FPGA RTOS	01.00-000-00.00	RET FPGA 25G	01.00-000-00.00
CPU FPGA LINUX	01.00-000-00.00	RET FPGA LANT MB	01.00-000-00.00
CPU FPGA NET MB	01.00-000-00.00	UHD FPGA	01.00-000-00.00
CPU FPGA CONT MB	01.00-000-00.00	INCOM FPGA	01.00-000-00.00

項目	設定値	設定内容
CCU VERSION	表示のみ	本機全体のバージョンを表示します。
CPU FPGA LOGIC	表示のみ	CPU FPGA のバージョンを表示します。
CPU FPGA RTOS	表示のみ	CPU RTOS ソフトのバージョンを表示します。
CPU FPGA LINUX	表示のみ	CPU LINUX ソフトのバージョンを表示します。
CPU FPGA NET MB	表示のみ	CPU Network MicroBraze のバージョンを表示します。
CPU FPGA CONT MB	表示のみ	CPU Control MicroBraze のバージョンを表示します。
MAIN FPGA	表示のみ	MAIN FPGA のバージョンを表示します。
RET FPGA 10G	表示のみ	RETURN FPGA (10G) のバージョンを表示します。
RET FPGA 25G	表示のみ	RETURN FPGA (25G) のバージョンを表示します。
RET FPGA LANT MB	表示のみ	RETURN LANTRUNK MicroBraze のバージョンを表示します。
UHD FPGA	表示のみ	UHD FPGA のバージョンを表示します。
INCOM FPGA	表示のみ	INCOM FPGA のバージョンを表示します。

OPTION VERSION

OPTION VERSION メニューの選択画面です。

->*** OPTION VERSION(1/2) ***		->*** OPTION VERSION(2/2) ***	
MOIP VERSION		CODEC VERSION	
MOIP FPGA NC 10G	01.00-000-00.00	DANTE VERSION	01.00-000-00.00
MOIP FPGA JX 10G	01.00-000-00.00		
MOIP FPGA NC 25G	01.00-000-00.00		
MOIP FPGA JX 25G	01.00-000-00.00		
MOIP FPGA MB	01.00-000-00.00		

項目	設定値	設定内容
MOIP VERSION	表示のみ	MOIP のバージョンを表示します。
MOIP FPGA NC 10G	表示のみ	MOIP FPGA (非圧縮 10G) のバージョンを表示します。
MOIP FPGA JX 10G	表示のみ	MOIP FPGA (JPEG XS 10G) のバージョンを表示します。
MOIP FPGA NC 25G	表示のみ	MOIP FPGA (非圧縮 25G) のバージョンを表示します。
MOIP FPGA JX 25G	表示のみ	MOIP FPGA (JPEG XS 25G) のバージョンを表示します。
MOIP FPGA MB	表示のみ	MOIP MicroBraze のバージョンを表示します。
CODEC VERSION	表示のみ	CODEC のバージョンを表示します。
DANTE VERSION	表示のみ	DANTE のバージョンを表示します。

PM VIEW SETTING

PM VIEW SETTING メニューの選択画面です。

->*** PM VIEW SETTING(1/2) ***		->*** PM VIEW SETTING(2/2) ***	
CAMERA No.	ON	TALLY INFO	ON
SYSTEM FORMAT	ON	F.DROP	OFF
FORMAT MODE	ON	ZOOM POSITION	ON
SCENE FILE No.	ON	FOCUS POSITION	ON
SHUTTER	ON	OPT_CAM	ON
ND/CC FILTER	ON	OPT_CCU	ON
EXTENDER INFO	ON	COLORIMETRY	ON
IRIS	ON		
IRIS LEVEL	ON		
IRIS SCALE	FULL		
COLOR TEMP VALUE	ON		

____ は、工場出荷時の設定です。

項目	設定値	設定内容
CAMERA No.	ON OFF	ピクチャーモニターへのカメラ番号の表示 / 非表示を設定します。
SYSTEM FORMAT	ON OFF	ピクチャーモニターへのシステムフォーマットの表示 / 非表示を設定します。
FORMAT MODE	ON OFF	ピクチャーモニターへのフォーマットモードの表示 / 非表示を設定します。
SCENE FILE No.	ON OFF	ピクチャーモニターへのシーンファイル No. の表示 / 非表示を設定します。
SHUTTER	ON OFF	ピクチャーモニターへのシャッター値の表示 / 非表示を設定します。
ND/CC FILTER	ON OFF	ピクチャーモニターへの ND/CC フィルター名の表示 / 非表示を設定します。
EXTENDER INFO	ON OFF	ピクチャーモニターへのエクステンダー情報（エクステンダーおよびデジタルエクステンダー）の表示 / 非表示を設定します。
IRIS	ON OFF	ピクチャーモニターへのアイリス F 値の表示 / 非表示を設定します。
IRIS LEVEL	ON OFF	ピクチャーモニターへのアイリスレベルバーの表示 / 非表示を設定します。 ● [OFF] に設定すると、ピクチャーモニターに IRIS メニューが表示されません。
IRIS SCALE	FULL 2STOP	ステータス表示画面のアイリス表示レンジを設定します。
COLOR TEMP VALUE	ON OFF	ピクチャーモニターへの色温度の表示 / 非表示を設定します。
TALLY INFO	ON OFF	ピクチャーモニターへのタリー情報の表示 / 非表示を設定します。
F.DROP	ON OFF	ピクチャーモニターへの、カメラから通知される F.DROP の表示 / 非表示を設定します。
ZOOM POSITION	ON OFF	ピクチャーモニターへの、カメラから通知されるズームの位置情報の表示 / 非表示を設定します。
FOCUS POSITION	ON OFF	ピクチャーモニターへの、カメラから通知されるフォーカスの位置情報の表示 / 非表示を設定します。
OPT_CAM	ON OFF	ピクチャーモニターへの、光信号のレベル（カメラ側）の表示 / 非表示を設定します。
OPT_CCU	ON OFF	ピクチャーモニターへの、光信号のレベル（CCU 側）の表示 / 非表示を設定します。
COLORIMETRY	ON OFF	ピクチャーモニターへの、カメラから通知される COLORIMETRY（Y/C 変換の係数）の表示 / 非表示を設定します。

PM OPERATION STATUS

PM OPERATION STATUS メニューの選択画面です。

```

->*** PM OPERATION STATUS ***

STATUS DISPLAY TIME           4
MANUAL OPERATION STATUS
MASTER GAIN                   ON
SHUTTER                       ON
LENS EXTENDER                 ON
FILTER                        ON
SCENE FILE                    ON
REF LOAD                      ON
AUTO OPERATION STATUS        ON
  
```

___ は、工場出荷時の設定です。

項目	設定値	設定内容
STATUS DISPLAY TIME	0 2 4	ピクチャーモニターに表示するステータスの表示時間を設定します。
MANUAL OPERATION STATUS		
▶ MASTER GAIN	ON OFF	ピクチャーモニターのオペレーション表示項目 (MASTER GAIN) の表示 / 非表示を設定します。
▶ SHUTTER	ON OFF	ピクチャーモニターのオペレーション表示項目 (SHUTTER) の表示 / 非表示を設定します。
▶ LENS EXTENDER	ON OFF	ピクチャーモニターのオペレーション表示項目 (LENS EXT) の表示 / 非表示を設定します。
▶ FILTER	ON OFF	ピクチャーモニターのオペレーション表示項目 (FILTER) の表示 / 非表示を設定します。
▶ SCENE FILE	ON OFF	ピクチャーモニターのオペレーション表示項目 (SCENE FILE) の表示 / 非表示を設定します。
▶ REF LOAD	ON OFF	ピクチャーモニターのオペレーション表示項目 (REF LOAD) の表示 / 非表示を設定します。
AUTO OPERATION STATUS	ON OFF	ピクチャーモニターのオペレーション表示項目 (AUTO) の表示 / 非表示を設定します。

SYSTEM

SYSTEM メニューの選択画面です。

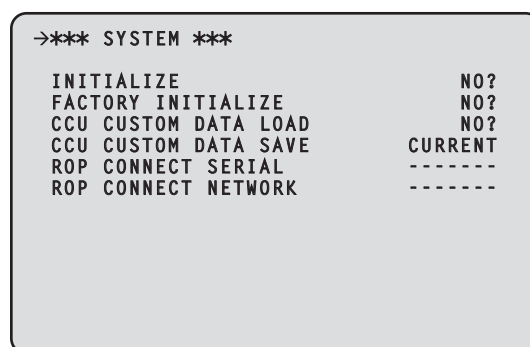

____ は、工場出荷時の設定です。

項目	設定値	設定内容
INITIALIZE	NO? YES?	メニュー項目を初期値に戻します。 ➡ 「本機の設定の初期化 (INITIALIZE)」 (92 ページ参照)
FACTORY INITIALIZE	NO? YES?	本機の設定を工場出荷時の設定に戻します。 [YES?] を選択し、[SELECT] ダイアルを押すと初期化が開始されます。 <ul style="list-style-type: none"> 初期化中はカメラ、ROP、MSU からの制御は行えません。
CCU CUSTOM DATA LOAD	NO? YES?	CCU 内部に保管している CCU 管理データを呼び出します。
CCU CUSTOM DATA SAVE	CURRENT FACTORY CANCEL	CCU で管理されている設定データを CCU の内部に保管します。 保管する項目は、[FACTORY INITIALIZE] で設定される項目と同じになります。 CURRENT 現状の CCU に設定されている値を保存します。 FACTORY [FACTORY INITIALIZE] で設定される値を保存します。
ROP CONNECT SERIAL	CONNECT -----	本機への ROP の接続状態 (シリアル接続) を表示します。 CONNECT [ROP] コネクタに接続しています。 ----- シリアル接続していません。
ROP CONNECT NETWORK	CONNECT -----	本機への ROP の接続状態 (IP 接続) を表示します。 CONNECT IP 接続しています。 ----- IP 接続していません。

本機の設定の初期化 (INITIALIZE)

初期化の手順

1. [SELECT] ダイアルを回してカーソルを [INITIALIZE] に移動し、[SELECT] ダイアルを押す。
2. [SELECT] ダイアルを回して [YES?] を選択し、[SELECT] ダイアルを押す。
初期化が始まります。

初期化されるデータ

○：初期化されます ×：初期化されません

CCU メニュー	INITIALIZE	FACTORY INITIALIZE
OPERATION	○	○
AUDIO	○	○
NETWORK	×	○
MAINTENANCE		
▶ START UP	○ (ただし [CONNECT MODE] は除く)	○
▶ SETUP	○	○
▶ ND/CC NAME	○	○
▶ CCU VERSION	×	×
▶ OPTION VERSION	×	×
▶ PM VIEW SETTING	○	○
▶ PM OPERATION STATUS	○	○
▶ SYSTEM	×	×
▶ SD CARD	×	×

SD CARD

SD CARD メニューの選択画面です。

各項目で [YES ?] を選択すると、機能を実行します。

```

->*** SD CARD ***

DATA SAVE                NO?
DATA LOAD                NO?
LOG FILE DOWNLOAD       NO?
UPDATE                  NO?
CARD FORMAT             NO?
OSS LICENCE             NO?
  
```

___ は、工場出荷時の設定です。

項目	設定値	設定内容
DATA SAVE	NO? YES?	本機の設定情報をメモリーカードに保存します。
DATA LOAD	NO? YES?	メモリーカードに保存されている本機の設定情報を本機に読み込みます。
LOG FILE DOWNLOAD	NO? YES?	CCU (本機) のログ情報をメモリーカードに保存します。
UPDATE	NO? YES?	メモリーカードに保存されているファイルで、本機のソフトウェアやプログラム (FPGA) のアップグレードを行います。
CARD FORMAT	NO? YES?	メモリーカードを初期化します。 <ul style="list-style-type: none"> 初期化には、5 分程度の時間がかかる場合があります。 初期化により消去されたデータは、復元することができませんので、必ずデータを確認した後に実行してください。
OSS LICENCE	NO? YES?	OSS ライセンス条件を SD カードに記憶します。生成されるファイル名は「LICENSE1.TXT」、「LICENSE2.TXT」、「LICENSE3.TXT」になります。

保存 / 読み込みされるデータ

下記のデータが保存 / 読み込みされます。

- [OPERATION] メニュー内の項目
- [MAINTENANCE] メニュー内の項目
(ただし、[CCU VERSION] メニュー、[OPTION VERSION] メニュー、[SYSTEM] メニュー、[SD CARD] メニューを除く。)
- [SYSTEM] メニュー内の項目

SD カードエラーメッセージ

SD カードメニューの各項目の処理中にエラーが発生すると、下記のメッセージが表示されます。

メッセージ	内容と対策
LOAD ERROR	メモリーカードから読み込むことができません。 <ul style="list-style-type: none"> • 本機以外で書き込まれたデータは、読み出すことができません。
WRITE ERROR	メモリーカードへ書き込むことができません。 <ul style="list-style-type: none"> • メモリーカードの不良が考えられます。 メモリーカードを交換してください。

リファレンスファイルとシーンファイルの保存 / 読み込みについて

ROP からリファレンスファイルとシーンファイルの保存 / 読み込みを行うときは、以下のデータが対象となります。

メニュー	対象データ	
	リファレンスファイル	シーンファイル
AUDIO	MIC OUT CCU INTERCOM TALK CCU INTERCOM RECEIVE STANDBY INTERCOM COMMUNICATION INTERCOM1 INTERCOM2 PGM	-
MAINTENANCE	ND/CC NAME	-

Web 画面

ネットワークの設定

ソフトウェアについて

「EasyIP Setup Tool Plus」を下記の Web サイトよりダウンロードし、インストールしてください。【Windows】

- ダウンロード先 URL
https://connect.panasonic.com/jp-ja/products-services_proav

EasyIP Setup Tool Plus

本機のネットワーク設定を行うソフトウェアです。

➡ 「EasyIP Setup Tool Plus を使用して本機の設定を行う」(95 ページ参照)

EasyIP Setup Tool Plus を使用して本機の設定を行う

本機のネットワークに関する設定は、付属の「EasyIP Setup Tool Plus」を使って行うことができます。

本機を複数台設定する場合は、機器ごとに設定を行う必要があります。

EasyIP Setup Tool Plus を使って設定できない場合は、CCU メニューの [NETWORK] > [NDI/SRT SETTING] で個別に本機とパーソナルコンピュータの設定を行います。

➡ 「[NDI/SRT SETTING]」(82 ページ参照)

NOTE

- ネットワーク設定後、同じネットワーク内に存在する他の機器と IP アドレスが重複すると、正しく動作しません。IP アドレスが重複しないように設定してください。
- 1 台のカメラに対して複数の EasyIP Setup Tool Plus から同時にネットワークの設定を行わないでください。複数の PC から接続した場合、最初に接続した PC からのみ本機の設定の変更が可能です。
- EasyIP Setup Tool Plus は、ルーターを経由した異なるサブネットからは使用できません。
- EasyIP Setup Tool Plus を使用した本機の設定変更は、Web 画面のアカウントによる認証を行うため、Web 画面の初期アカウントが未設定の場合は使用できません。
 ➡ 「パーソナルコンピュータによる Web 画面の表示」(97 ページ参照)

設定手順

1. EasyIP Setup Tool Plus を起動する
2. [Search] ボタンをクリックする

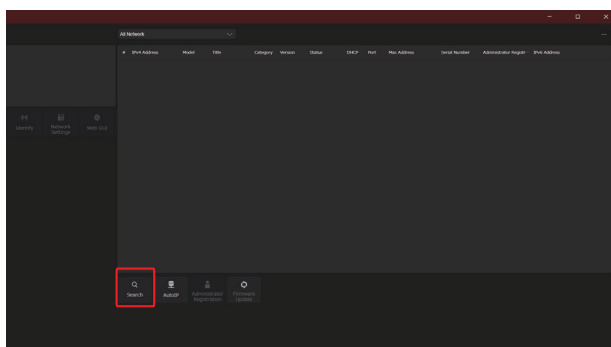

- 画面上部のプルダウンにて、検索に使用する Network を設定することができます。

3. 設定するカメラを選択し、[Network Settings] ボタンをクリックする

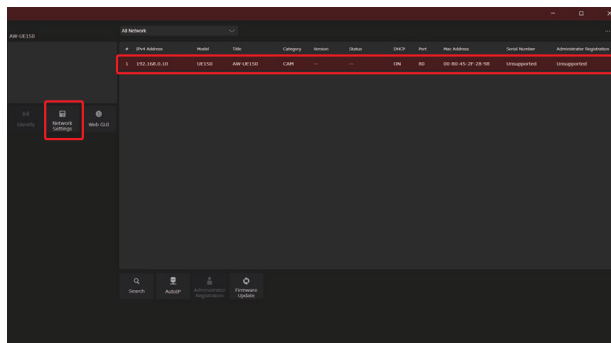

- [Web GUI] ボタンをクリックすると、選択したカメラの Web 画面が表示されます。

4. ネットワークの各項目を入力し、[Setup] ボタンをクリックする

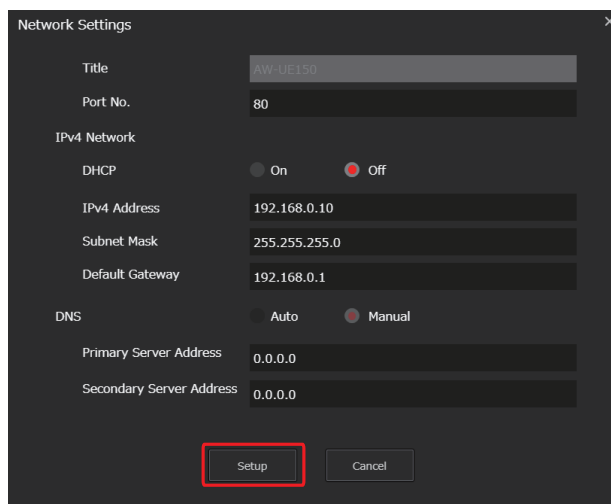

- Port No. の設定には対応していないので設定しないでください。

5. Web 画面で登録したユーザー名とパスワードを入力し、[OK] ボタンをクリックする

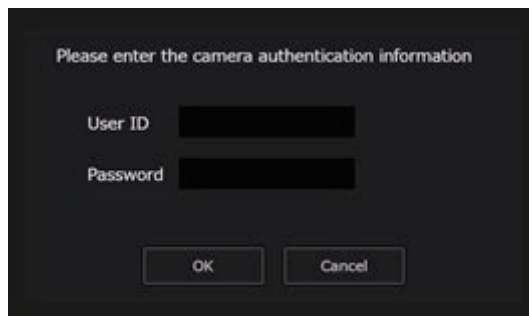

- ユーザー名とパスワードは、初期アカウントの設定または Web 画面のユーザー管理画面 [USER MNG.] で設定したものを入力してください。
 - ➡ 「パーソナルコンピュータによる Web 画面の表示」(97 ページ参照)
 - ➡ 「ユーザー管理画面 [USER MNG.]」(138 ページ参照)
- [OK] ボタンをクリック後、本機への設定が完了するまで約 2 分かかります。設定が完了する前に本機の電源を切ったり、LAN ケーブルを抜いたりすると、設定内容が無効になります。再度設定をやり直してください。

NOTE

- 本機は、IPv6 には対応していません。
- 本機は、EasyIP Setup Tool Plus からの「Administrator Registration」、「Firmware Update」には対応していません。
- ファイアウォール (ソフト含む) を導入している場合、UDP の全ポートに対してアクセスを許可してください。
- EasyIP Setup Tool Plus の詳細は、Help ページで確認することができます。

Web 画面の表示

本機の LAN コネクタとパーソナルコンピューターをつないで、Web ブラウザーから各種の設定を行うことができます。

本機の LAN コネクタとパーソナルコンピューターを直接接続する場合は、LAN クロスケーブルを使用します。スイッチングハブなどを介して接続する場合は、LAN ストレートケーブルを使用します。

Web 画面に関するお知らせ

IP アドレスとサブネットマスクについて

パーソナルコンピューターの IP アドレスは、プライベートアドレスの範囲内で本機と違うアドレスを設定し、サブネットマスクは本機と同じアドレスに設定します。

- 本機の IP アドレスとサブネットマスク (工場出荷時)

IP アドレス	192.168.0.20
サブネットマスク	255.255.255.0

Web 画面の表示に必要なパーソナルコンピューターの環境

Web 画面の表示に必要なパーソナルコンピューターの環境については、以下のページをご参照ください。

➡ 「必要なパーソナルコンピューターの環境」(8 ページ参照)

パーソナルコンピューターによる Web 画面の表示

本書では、Windows(Microsoft Edge) の画面をもとに説明しています。それ以外のブラウザの場合、画面上の表示が一部異なりますが、同様の手順となります。

1. パersonalコンピューターの Web ブラウザーを起動する

パーソナルコンピューターに搭載されている OS に応じて、それぞれ下記の Web ブラウザーを使用してください。

搭載 OS	Web ブラウザー
Windows	Microsoft Edge Google Chrome
macOS	Safari

2. EasyIP Setup Tool Plus で設定した IP アドレスを、Web ブラウザーのアドレスボックスに入力する

- 入力例
http:// 登録した URL
http://192.168.0.20

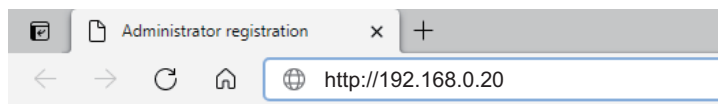

- 本機がローカルネットワーク内にある場合、ローカルアドレスに対してプロキシサーバーを使用しないように、Web ブラウザーからプロキシサーバーの設定を行ってください。

3. 初期アカウントを設定する

初期状態で Web 画面を表示する場合、初期アカウント設定画面が表示されます。ユーザー名とパスワードを設定してください。

NOTE

- 第三者に容易に推測されやすい文字列は、設定しないでください。
 - パスワードは、定期的に変更してください。
 - パスワードは、下記 4 つの文字種類から少なくとも 3 つを含めて 8 文字以上で設定してください。
 - アルファベット大文字
 - アルファベット小文字
 - 数字
 - 特殊記号 (! # \$ % ' () * + , - . / ? @ [] ^ _ ` ~)
 - 上記ポリシーを守らないパスワードを設定する場合、設置環境などのセキュリティ上のリスクを十分考慮した上、使用者の責任のもと運用してください。
 - 設定したパスワードが推奨設定ポリシーに反する場合は、警告が表示されます。パスワードを変更する場合は [Back] ボタンをクリックして再度パスワードを設定してください。
セキュリティリスクを理解の上、設定を継続する場合は [Continue] をクリックして設定を完了してください。
 - 設定したアカウント情報を忘れた場合は、CCU メニューの [SYSTEM] > [FACTORY INITIALIZE] を実行し、ネットワーク接続用のユーザー情報をリセットしてください。
[FACTORY INITIALIZE] を実行すると、本機の設定が工場出荷時の設定に戻ります。
- ➡ 「本機の設定の初期化 (INITIALIZE)」(92 ページ参照)

4. 初期アカウントの登録完了

初期アカウントの登録が完了後、以下のような登録完了画面が表示されます。

完了画面表示後 10 秒程度経過すると、自動で設定画面が表示されます。10 秒以上経過しても設定画面に移行しない場合は、“please click here” のリンクから設定画面に手動で移動してください。

以上で初期アカウント登録操作は、完了となります。

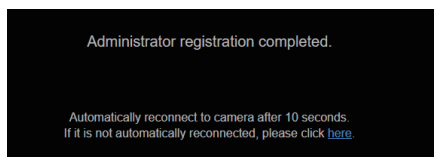

5. 設定画面を表示する

Web 画面が表示されます。

初期画面は、製品情報確認画面 [PRODUCT INFO.] が表示されますので、必要に応じて切り替えてください。

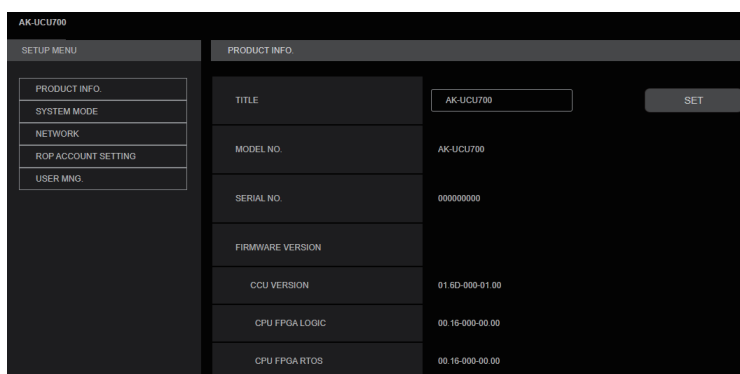

Web 画面へのログイン

Web 画面を表示する際は、アカウント情報の入力が必要となります。

NOTE

- アカウント入力画面は、Web ブラウザーからポップアップウィンドウで表示されます。
- あらかじめ登録したユーザー名とパスワードを正しく入力してください。
- パスワードは、定期的に変更することをお勧めします。

Web 設定画面

本機に対して各種設定を行います。

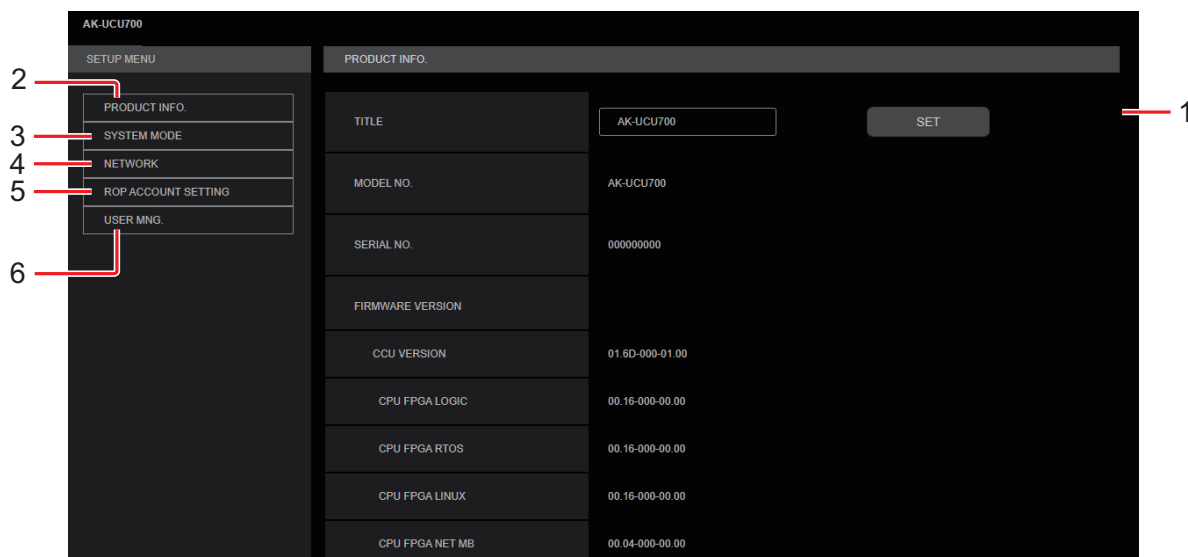

1	メインエリア	メニュー画面が表示されます。
2	製品情報確認ボタン [PRODUCT INFO.]	ボタンをクリックすると、製品情報確認画面 [PRODUCT INFO.] が表示されます。 ➡ 「製品情報確認画面 [PRODUCT INFO.]」 (101 ページ参照)
3	システム設定確認ボタン [SYSTEM MODE]	ボタンをクリックすると、システム設定確認画面 [SYSTEM MODE] が表示されます。 ➡ 「システム設定確認画面 [SYSTEM MODE]」 (103 ページ参照)
4	ネットワーク設定ボタン [NETWORK]	ボタンをクリックすると、ネットワーク設定画面 [NETWORK] が表示されます。 ➡ 「ネットワーク設定画面 [NETWORK]」 (110 ページ参照)
5	ROP アカウント設定ボタン [ROP ACCOUNT SETTING]	ボタンをクリックすると、ROP アカウント設定画面 [ROP ACCOUNT SETTING] が表示されます。 ➡ 「ROP アカウント設定画面 [ROP ACCOUNT SETTING]」 (137 ページ参照)
6	ユーザー管理設定ボタン [USER MNG.]	ボタンをクリックすると、ユーザー管理画面 [USER MNG.] が表示されます。 ➡ 「ユーザー管理画面 [USER MNG.]」 (138 ページ参照)

NOTE

- 設定メニュー表示中に、メニューや他の Web ブラウザーから設定値を変更した場合、設定値と表示値が一致しないことがあります。その場合、Web ブラウザーの設定メニュー表示画面を更新してください。

製品情報確認画面 [PRODUCT INFO.]

本機のソフトウェアのバージョンを確認できます。

[MODEL NO.], [SERIAL NO.], [FIRMWARE VERSION] など本機の各情報が表示されます。

PRODUCT INFO.	
TITLE	AK-UCU700 SET
MODEL NO.	AK-UCU700
SERIAL NO.	00000000
FIRMWARE VERSION	
CCU VERSION	01.6D-000-01.00
CPU FPGA LOGIC	00.16-000-00.00
CPU FPGA RTOS	00.16-000-00.00
CPU FPGA LINUX	00.16-000-00.00
CPU FPGA NET MB	00.04-000-00.00
CPU FPGA CONT MB	00.01-000-00.00
MAIN FPGA	00.09-000-00.00
RET FPGA 10G	00.16-000-00.00
RET FPGA 25G	00.01-000-00.00
RET FPGA LANT MB	00.02-000-00.00
UHD FPGA	00.04-000-00.00
INCOM FPGA	01.00-000-01.00
MOIP VERSION	00.58-000-00.00
MOIP FPGA NC 10G	00.15-000-00.00
MOIP FPGA JX 10G	00.15-000-00.00
MOIP FPGA NC 25G	00.15-000-00.00
MOIP FPGA JX 25G	00.15-000-00.00
MOIP FPGA MB	00.04-000-00.00
CODEC VERSION	00.06-000-00.00
DANTE VERSION	00.06-000-00.00

___ は、工場出荷時の設定です。

項目	表示内容
TITLE	AK-UCU700 Web 画面のヘッダや、EasyIP Setup Tool Plus 上に表示されるカメラ名を設定します。
MODEL NO.	本機の品番が表示されます。
SERIAL NO.	本機の製造番号が表示されます。
FIRMWARE VERSION	CCU VERSION 本機全体のバージョンを表示します。 CPU FPGA LOGIC CPU FPGA のバージョンを表示します。 CPU FPGA RTOS CPU RTOS ソフトのバージョンを表示します。 CPU FPGA LINUX CPU LINUX ソフトのバージョンを表示します。 CPU FPGA NET MB CPU Network MicroBraze のバージョンを表示します。 CPU FPGA CONT MB CPU Control MicroBraze のバージョンを表示します。

項目	表示内容
FIRMWARE VERSION	MAIN FPGA MAIN FPGA のバージョンを表示します。 RET FPGA 10G RETURN FPGA (10G) のバージョンを表示します。 RET FPGA 25G RETURN FPGA (25G) のバージョンを表示します。 RET FPGA LANT MB RETURN LANTRUNK MicroBraze のバージョンを表示します。 UHD FPGA UHD FPGA のバージョンを表示します。 INCOM FPGA INCOM FPGA のバージョンを表示します。 MOIP VERSION MOIP のバージョンを表示します。 MOIP FPGA NC 10G MOIP FPGA (非圧縮 10G) のバージョンを表示します。 MOIP FPGA JX 10G MOIP FPGA (JPEG XS 10G) のバージョンを表示します。 MOIP FPGA NC 25G MOIP FPGA (非圧縮 25G) のバージョンを表示します。 MOIP FPGA JX 25G MOIP FPGA (JPEG XS 25G) のバージョンを表示します。 MOIP FPGA MB MOIP MicroBraze のバージョンを表示します。 CODEC VERSION CODEC のバージョンを表示します。 DANTE VERSION DANTE のバージョンを表示します。

システム設定確認画面 [SYSTEM MODE]

システム設定確認画面 [SYSTEM MODE] では、本機で MoIP を利用する場合に関する映像フォーマットや受信された映像情報などが確認できます。

システム設定確認画面 [SYSTEM MODE] は、[MAIN]、[ST2110 TX SW]、[SFP TX STATUS]、[SFP1(PRIMARY)RX STATUS]、[SFP2(SECONDARY)RX STATUS] で構成されています。

AK-NP701 オプション未搭載の場合、本画面で設定した [ST2110 TX SW]、[SFP TX STATUS]、[SFP1(PRIMARY)RX STATUS]、[SFP2(SECONDARY)RX STATUS] の情報は無効です。

MAIN

システム設定確認画面 [SYSTEM MODE] の [MAIN] をクリックします。

本機の基本設定を確認できます。

項目	表示内容
FREQUENCY	CCU の周波数の設定を表示します。
FORMAT	CCU のフォーマットの表示、設定変更ができます。 CCU の本体メニューの [OPERATION] > [SYSTEM MODE] > [FORMAT] と連動しています。

OUTPUT FORMAT

___ は、工場出荷時の設定です。

項目	設定値	設定内容
SDI OUT1-4 SDI OUT1	<ul style="list-style-type: none"> ● FORMAT : 2160/59.94p、2160/50p 12G、3Gx4(2SI) ● FORMAT : 2160/29.97p、2160/25p、2160/23.98p 6G 	[UHD/HS/HD SDI OUT(1 ~ 4)] コネクターから出力される信号のフォーマットを設定します。
SDI OUT1-4 SDI OUT2	<ul style="list-style-type: none"> ● FORMAT : 2160/59.94p-120fps、2160/50p-100fps 12G 	
SDI OUT1-4 SDI OUT3	<ul style="list-style-type: none"> ● FORMAT : 1080/59.94p、1080/50p 3G、HD ● FORMAT : 1080/29.97p、1080/25p、1080/23.98p TrueP、PsF、Over3G 	
SDI OUT1-4 SDI OUT4	<ul style="list-style-type: none"> ● FORMAT : 1080/59.94p-240fps、1080/59.94p-180fps、1080/59.94p-120fps、1080/50p-200fps、1080/50p-150fps、1080/50p-100fps 3G、HD 	

SOURCE SETTING

___ は、工場出荷時の設定です。

項目	設定値	設定内容
REF SIGNAL	<u>BB/TRI-LEVEL</u> PTP	リファレンス信号の入力コネクターを選択します。 ● AK-NP701 未搭載時は、[BB/TRI-LEVEL] 固定です。
RETURN SIGNAL	SDI ST2110 NDI/SRT	RETURN 信号の入力コネクターを選択します。 ● AK-NP701 未搭載時は、[ST2110] を選択できません。 ● AK-NP703 未搭載時は、[NDI/SRT] を選択できません。
PROMPTER SIGNAL	SDI ST2110 NDI/SRT	PROMPTER 信号の入力コネクターを選択します。 ● AK-NP701 未搭載時は、[ST2110] を選択できません。 ● AK-NP703 未搭載時は、[NDI/SRT] を選択できません。
NDI/SRT SELECT	NDI SRT	Streaming 端子で出力するプロトコルを選択します。 ● AK-NP703 未搭載時は、"----" 表示になります。
NDI/SRT OUT SIGNAL	<u>CAM</u> MONI TRUNK	Streaming 端子で出力する信号を選択します。 ● AK-NP703 未搭載時は、"----" 表示になります。
INCOM/PGM SIGNAL	<u>NORMAL</u> ST2110 DANTE	INCOM/PGM で使用する信号を選択します。 ● AK-NP701、AK-NP702 未搭載時は、[NORMAL] 固定です。 ● AK-NP701 搭載時は、[ST2110] を選択できます。 ● AK-NP702 搭載時は、[DANTE] を選択できます。

___ は、工場出荷時の設定です。

項目	設定値	設定内容
AUX OUT SIGNAL	SDI_RET1 SDI_RET2 SDI_RET3 SDI_RET4 ST2110_RET NDI/SRT	AUX OUT で出力する信号を選択します。

AUDIO MoIP FORMAT

___ は、工場出荷時の設定です。

項目	設定値	設定内容
MIC1 TX	1ms/2ch, 1ms/4ch, <u>1ms/8ch</u> , 0.125ms/2ch, 0.125ms/4ch, 0.125ms/8ch, 0.125ms/16ch, 0.125ms/64ch	MIC1 出力のフォーマットを設定します。
MIC2 TX	1ms/2ch, 1ms/4ch, <u>1ms/8ch</u> , 0.125ms/2ch, 0.125ms/4ch, 0.125ms/8ch, 0.125ms/16ch, 0.125ms/64ch	MIC2 出力のフォーマットを設定します。
PGM1 RX	1ms/2ch, 1ms/4ch, <u>1ms/8ch</u> , 0.125ms/2ch, 0.125ms/4ch, 0.125ms/8ch, 0.125ms/16ch, 0.125ms/64ch	PGM1 入力のフォーマットを設定します。
PGM2 RX	1ms/2ch, 1ms/4ch, <u>1ms/8ch</u> , 0.125ms/2ch, 0.125ms/4ch, 0.125ms/8ch, 0.125ms/16ch, 0.125ms/64ch	PGM2 入力のフォーマットを設定します。
INCOM1 TX	1ms/2ch, 1ms/4ch, <u>1ms/8ch</u> , 0.125ms/2ch, 0.125ms/4ch, 0.125ms/8ch, 0.125ms/16ch, 0.125ms/64ch	INCOM1 出力のフォーマットを設定します。
INCOM2 TX	1ms/2ch, 1ms/4ch, <u>1ms/8ch</u> , 0.125ms/2ch, 0.125ms/4ch, 0.125ms/8ch, 0.125ms/16ch, 0.125ms/64ch	INCOM2 出力のフォーマットを設定します。
INCOM1 RX	1ms/2ch, 1ms/4ch, <u>1ms/8ch</u> , 0.125ms/2ch, 0.125ms/4ch, 0.125ms/8ch, 0.125ms/16ch, 0.125ms/64ch	INCOM1 入力のフォーマットを設定します。
INCOM2 RX	1ms/2ch, 1ms/4ch, <u>1ms/8ch</u> , 0.125ms/2ch, 0.125ms/4ch, 0.125ms/8ch, 0.125ms/16ch, 0.125ms/64ch	INCOM2 入力のフォーマットを設定します。

___ は、工場出荷時の設定です。

項目	設定値	設定内容	
AUDIO TX	MIC1	1ms/2ch, 1ms/4ch, <u>1ms/8ch</u> , 0.125ms/2ch, 0.125ms/4ch, 0.125ms/8ch, 0.125ms/16ch, 0.125ms/64ch	MIC1 出力のフォーマットを設定します。
	MIC2	1ms/2ch, 1ms/4ch, <u>1ms/8ch</u> , 0.125ms/2ch, 0.125ms/4ch, 0.125ms/8ch, 0.125ms/16ch, 0.125ms/64ch	MIC2 出力のフォーマットを設定します。
	INCOM1	1ms/2ch, 1ms/4ch, <u>1ms/8ch</u> , 0.125ms/2ch, 0.125ms/4ch, 0.125ms/8ch, 0.125ms/16ch, 0.125ms/64ch	INCOM1 出力のフォーマットを設定します。
	INCOM2	1ms/2ch, 1ms/4ch, <u>1ms/8ch</u> , 0.125ms/2ch, 0.125ms/4ch, 0.125ms/8ch, 0.125ms/16ch, 0.125ms/64ch	INCOM2 出力のフォーマットを設定します。
AUDIO RX	PGM1	1ms/2ch, 1ms/4ch, <u>1ms/8ch</u> , 0.125ms/2ch, 0.125ms/4ch, 0.125ms/8ch, 0.125ms/16ch, 0.125ms/64ch	PGM1 入力のフォーマットを設定します。
	PGM2	1ms/2ch, 1ms/4ch, <u>1ms/8ch</u> , 0.125ms/2ch, 0.125ms/4ch, 0.125ms/8ch, 0.125ms/16ch, 0.125ms/64ch	PGM2 入力のフォーマットを設定します。
	INCOM1	1ms/2ch, 1ms/4ch, <u>1ms/8ch</u> , 0.125ms/2ch, 0.125ms/4ch, 0.125ms/8ch, 0.125ms/16ch, 0.125ms/64ch	INCOM1 入力のフォーマットを設定します。
	INCOM2	1ms/2ch, 1ms/4ch, <u>1ms/8ch</u> , 0.125ms/2ch, 0.125ms/4ch, 0.125ms/8ch, 0.125ms/16ch, 0.125ms/64ch	INCOM2 入力のフォーマットを設定します。

ST2110 TX SW

システム設定確認画面 [SYSTEM MO 2DE] の [ST2110 TX SW] をクリックします。

[ST2110 TX SW] の設定画面が表示されます。

設定は、[SET] ボタンで確定します。

___ は、工場出荷時の設定です。

項目	設定値	設定内容
MAIN VIDEO	ENABLE DISABLE	送信の有効 / 無効の切り替えができます。
MONITOR VIDEO	ENABLE DISABLE	送信の有効 / 無効の切り替えができます。
HD TRUNK VIDEO	ENABLE DISABLE	送信の有効 / 無効の切り替えができます。
HD TRUNK AUDIO	ENABLE DISABLE	送信の有効 / 無効の切り替えができます。
MIC1	ENABLE DISABLE	送信の有効 / 無効の切り替えができます。
MIC2	ENABLE DISABLE	送信の有効 / 無効の切り替えができます。
INCOM1	ENABLE DISABLE	送信の有効 / 無効の切り替えができます。
INCOM2	ENABLE DISABLE	送信の有効 / 無効の切り替えができます。

なお、[NMOS SETTING] > [NMOS CONTROL] が [ON] の場合、設定状態の表示のみとなります。

SFP TX STATUS

システム設定確認画面 [SYSTEM MODE] の [SFP TX STATUS] をクリックします。

TX 信号のソースのフォーマットを確認できます。

項目	表示内容
MAIN VIDEO FORMAT	本線出力映像のフォーマットの設定を表示します。
MONITOR VIDEO FORMAT	モニター出力映像のフォーマットの設定を表示します。
HD TRUNK VIDEO FORMAT	HD TRUNK のフォーマットの設定を表示します。
HD TRUNK AUDIO	オーディオ出力の有効 / 無効の設定を表示します。
HD TRUNK AUDIO FORMAT	オーディオ出力のフォーマットの設定を表示します。

SFP1 (PRIMARY)RX STATUS

システム設定確認画面 [SYSTEM MODE] の [SFP1 (PRIMARY)RX STATUS] をクリックします。

SFP1 (PRIMARY) の RX 信号の受信データ情報を表示します。

項目	表示内容
RETURN1 VIDEO	<p>受信状況を Detect (受信中) /Undetected (未受信) で表示します。また以降の情報を表示します。</p> <p>SAMPLING RATE 受信されたリターン映像 1 のサンプリング周波数を表示します。</p> <p>WIDTH 受信されたリターン映像 1 の水平方向の解像度を表示します。</p> <p>HEIGHT 受信されたリターン映像 1 の垂直方向の解像度を表示します。</p>
RETURN2 VIDEO	<p>受信状況を Detect (受信中) /Undetected (未受信) で表示します。また以降の情報を表示します。</p> <p>SAMPLING RATE 受信されたリターン映像 2 のサンプリング周波数を表示します。</p> <p>WIDTH 受信されたリターン映像 2 の水平方向の解像度を表示します。</p> <p>HEIGHT 受信されたリターン映像 2 の垂直方向の解像度を表示します。</p>
RETURN3 VIDEO	<p>受信状況を Detect (受信中) /Undetected (未受信) で表示します。また以降の情報を表示します。</p> <p>SAMPLING RATE 受信されたリターン映像 3 のサンプリング周波数を表示します。</p> <p>WIDTH 受信されたリターン映像 3 の水平方向の解像度を表示します。</p> <p>HEIGHT 受信されたリターン映像 3 の垂直方向の解像度を表示します。</p>
RETURN4 VIDEO	<p>受信状況を Detect (受信中) /Undetected (未受信) で表示します。また以降の情報を表示します。</p> <p>SAMPLING RATE 受信されたリターン映像 4 のサンプリング周波数を表示します。</p> <p>WIDTH 受信されたリターン映像 4 の水平方向の解像度を表示します。</p> <p>HEIGHT 受信されたリターン映像 4 の垂直方向の解像度を表示します。</p>
HD PROMPTER	<p>受信状況を Detect (受信中) /Undetected (未受信) で表示します。また以降の情報を表示します。</p> <p>SAMPLING RATE 受信された HD PROMPTER RX のサンプリング周波数を表示します。</p> <p>WIDTH 受信された HD PROMPTER RX の水平方向の解像度を表示します。</p> <p>HEIGHT 受信された HD PROMPTER RX の垂直方向の解像度を表示します。</p>
HD PROMPTER AUDIO	<p>受信状況を Detect (受信中) /Undetected (未受信) で表示します。また以降の情報を表示します。</p> <p>SAMPLING RATE 受信された HD PROMPTER AUDIO RX のサンプリング周波数を表示します。</p> <p>PAYLOAD TYPE 受信された HD PROMPTER AUDIO RX のペイロードタイプを表示します。</p>
PGM1	<p>受信状況を Detect (受信中) /Undetected (未受信) で表示します。また以降の情報を表示します。</p> <p>RATE 受信された PGM1 AUDIO RX のサンプリング周波数を表示します。</p> <p>PAYLOAD TYPE 受信された PGM1 AUDIO RX のペイロードタイプを表示します。</p>

項目	表示内容
PGM2	受信状況を Detect (受信中) /Undetected (未受信) で表示します。また以降の情報を表示します。 SAMPLING RATE 受信された PGM2 AUDIO RX のサンプリング周波数を表示します。 PAYLOAD TYPE 受信された PGM2 AUDIO RX のペイロードタイプを表示します。
INCOM1	受信状況を Detect (受信中) /Undetected (未受信) で表示します。また以降の情報を表示します。 SAMPLING RATE 受信された INCOM1 AUDIO RX のサンプリング周波数を表示します。 PAYLOAD TYPE 受信された INCOM1 AUDIO RX のペイロードタイプを表示します。
INCOM2	受信状況を Detect (受信中) /Undetected (未受信) で表示します。また以降の情報を表示します。 SAMPLING RATE 受信された INCOM2 AUDIO RX のサンプリング周波数を表示します。 PAYLOAD TYPE 受信された INCOM2 AUDIO RX のペイロードタイプを表示します。
RETURN1 JPEG XS FORMAT	受信状況を Detect (受信中) /Undetected (未受信) で表示します。
RETURN2 JPEG XS FORMAT	受信状況を Detect (受信中) /Undetected (未受信) で表示します。
RETURN3 JPEG XS FORMAT	受信状況を Detect (受信中) /Undetected (未受信) で表示します。
RETURN4 JPEG XS FORMAT	受信状況を Detect (受信中) /Undetected (未受信) で表示します。

SFP2(SECONDARY)RX STATUS

システム設定確認画面 [SYSTEM MODE] の [SFP2(SECONDARY)RX STATUS] をクリックします。

SFP2(SECONDARY) の RX 信号の受信データ情報を表示します。

項目	表示内容
RETURN1 VIDEO	受信状況を Detect (受信中) /Undetected (未受信) で表示します。また以降の情報を表示します。 SAMPLING RATE 受信されたリターン映像 1 のサンプリング周波数を表示します。 WIDTH 受信されたリターン映像 1 の水平方向の解像度を表示します。 HEIGHT 受信されたリターン映像 1 の垂直方向の解像度を表示します。
RETURN2 VIDEO	受信状況を Detect (受信中) /Undetected (未受信) で表示します。また以降の情報を表示します。 SAMPLING RATE 受信されたリターン映像 2 のサンプリング周波数を表示します。 WIDTH 受信されたリターン映像 2 の水平方向の解像度を表示します。 HEIGHT 受信されたリターン映像 2 の垂直方向の解像度を表示します。
RETURN3 VIDEO	受信状況を Detect (受信中) /Undetected (未受信) で表示します。また以降の情報を表示します。 SAMPLING RATE 受信されたリターン映像 3 のサンプリング周波数を表示します。 WIDTH 受信されたリターン映像 3 の水平方向の解像度を表示します。 HEIGHT 受信されたリターン映像 3 の垂直方向の解像度を表示します。
RETURN4 VIDEO	受信状況を Detect (受信中) /Undetected (未受信) で表示します。また以降の情報を表示します。 SAMPLING RATE 受信されたリターン映像 4 のサンプリング周波数を表示します。 WIDTH 受信されたリターン映像 4 の水平方向の解像度を表示します。 HEIGHT 受信されたリターン映像 4 の垂直方向の解像度を表示します。

項目	表示内容
HD PROMPTER	受信状況を Detect (受信中) /Undetected (未受信) で表示します。また以降の情報を表示します。 SAMPLING RATE 受信された HD PROMPTER RX のサンプリング周波数を表示します。 WIDTH 受信された HD PROMPTER RX の水平方向の解像度を表示します。 HEIGHT 受信された HD PROMPTER RX の垂直方向の解像度を表示します。
HD PROMPTER AUDIO	受信状況を Detect (受信中) /Undetected (未受信) で表示します。また以降の情報を表示します。 SAMPLING RATE 受信された HD PROMPTER AUDIO RX のサンプリング周波数を表示します。 PAYLOAD TYPE 受信された HD PROMPTER AUDIO RX のペイロードタイプを表示します。
PGM1	受信状況を Detect (受信中) /Undetected (未受信) で表示します。また以降の情報を表示します。 SAMPLING RATE 受信された PGM1 AUDIO RX のサンプリング周波数を表示します。 PAYLOAD TYPE 受信された PGM1 AUDIO RX のペイロードタイプを表示します。
PGM2	受信状況を Detect (受信中) /Undetected (未受信) で表示します。また以降の情報を表示します。 SAMPLING RATE 受信された PGM2 AUDIO RX のサンプリング周波数を表示します。 PAYLOAD TYPE 受信された PGM2 AUDIO RX のペイロードタイプを表示します。
INCOM1	受信状況を Detect (受信中) /Undetected (未受信) で表示します。また以降の情報を表示します。 SAMPLING RATE 受信された INCOM1 AUDIO RX のサンプリング周波数を表示します。 PAYLOAD TYPE 受信された INCOM1 AUDIO RX のペイロードタイプを表示します。
INCOM2	受信状況を Detect (受信中) /Undetected (未受信) で表示します。また以降の情報を表示します。 SAMPLING RATE 受信された INCOM2 AUDIO RX のサンプリング周波数を表示します。 PAYLOAD TYPE 受信された INCOM2 AUDIO RX のペイロードタイプを表示します。
RETURN1 JPEG XS FORMAT	受信状況を Detect (受信中) /Undetected (未受信) で表示します。
RETURN2 JPEG XS FORMAT	受信状況を Detect (受信中) /Undetected (未受信) で表示します。
RETURN3 JPEG XS FORMAT	受信状況を Detect (受信中) /Undetected (未受信) で表示します。
RETURN4 JPEG XS FORMAT	受信状況を Detect (受信中) /Undetected (未受信) で表示します。

NDI IN STATUS(OP)

AK-NP703 (STREAMING option) 未搭載のときには、本画面は無効です。

項目	表示内容
NDI/SRT SELECT	NDI NDI 入力の際に表示します。 SRT SRT 入力の際に表示します。
FORMAT	入力されている NDI 信号の映像フォーマット情報を表示します。NDI/SRT SELECT が SRT のときには、ハイフンを表示します。
SAMPLING RATE	入力されている NDI 信号のサンプルレート情報を表示します。NDI/SRT SELECT が SRT のときには、ハイフンを表示します。
AUDIO CANNAL	入力されている NDI 信号のサラウンド情報を表示します。NDI/SRT SELECT が SRT のときには、ハイフンを表示します。
FRAME DATA	入力されている NDI 信号の色情報を表示します。NDI/SRT SELECT が SRT のときには、ハイフンを表示します。
COMPRESS	入力されている NDI 信号の圧縮形式情報を表示します。NDI/SRT SELECT が SRT のときには、ハイフンを表示します。

項目	表示内容
STREAMING MODE	入力されている NDI 信号の圧縮形式情報を表示します。NDI/SRT SELECT が SRT のときには、ハイフンを表示します。

SRT STAEAMING SW

AK-NP703 (STREAMING option) 未搭載のときには、本画面は無効です。

___ は、工場出荷時の設定です。

項目	表示内容
SRT STAEAMING SW	<p>START MODE が CALLER のときに操作が可能になります。</p> <p>STOP MODE が LISTENER のときには、START に固定されます。</p>

SRT IN STATUS(OP)

AK-NP703 (STREAMING option) 未搭載のときには、本画面は無効です。

___ は、工場出荷時の設定です。

項目	表示内容
SRT STAEAMING SW	<p>START MODE が CALLER のときに操作が可能になります。</p> <p>STOP MODE が LISTENER のときには、START に固定されます。</p>
NDI/SRT SELECT	<p>NDI NDI 入力の際に表示します。</p> <p>SRT SRT 入力の際に表示します。</p>
FORMAT	入力されている SRT 信号の映像フォーマット情報を表示します。NDI/SRT SELECT が NDI のときには、ハイフンを表示します。
SAMPLING RATE	入力されている SRT 信号のサンプルレート情報を表示します。NDI/SRT SELECT が NDI のときには、ハイフンを表示します。
AUDIO CANNAL	入力されている SRT 信号のサラウンド情報を表示します。NDI/SRT SELECT が NDI のときには、ハイフンを表示します。
COMPRESS	入力されている SRT 信号の圧縮形式情報を表示します。NDI/SRT SELECT が NDI のときには、ハイフンを表示します。

ネットワーク設定画面 [NETWORK]

ネットワークに関する設定を行います。

ネットワーク設定画面 [NETWORK] は、[LAN]、[TALLY IN SETTING]、[PTP SETTING]*¹、[ST2110 SETTING]*¹、[SFP1(PRIMARY)]*¹、[SFP1(PRIMARY)TX]*¹、[SFP1(PRIMARY)RX]*¹、[SFP2(SECONDARY)]*¹、[SFP2(SECONDARY)TX]*¹、[SFP2(SECONDARY)RX]*¹、[NMOS SETTING]*¹、[NDI/SRT SETTING]*²、[DNS SETTING]*²、[HTTPS]、[COMMON] で構成されています。

*1：AK-NP701 オプション装着時に設定できます。

*2：AK-NP703 オプション装着時に設定できます。

LAN

ネットワーク設定画面 [NETWORK] の [LAN] をクリックします。

[LAN] コネクターのネットワーク設定を行います。

設定は、[SET] ボタンで確定します。

以下の情報は、ネットワークの設定を行うために必要です。ネットワーク管理者またはインターネットサービスプロバイダーにご確認ください。

- IPアドレス
- ポート
- サブネットマスク
- デフォルトゲートウェイ（ゲートウェイサーバー、ルーターを使用する場合）
- DNS 用プライマリーサーバーアドレス、セカンダリーサーバーアドレス、ドメイン（DNS を使用する場合）

___ は、工場出荷時の設定です。

項目	設定値	設定内容
DHCP	ON OFF	IP アドレスの設定方法を選択します。
IP ADDRESS	<u>192.168.0.20</u>	DHCP 機能を使用しない場合、IP アドレスを入力します。パーソナルコンピューターや他のネットワークカメラに設定した IP アドレスと重複しないように入力してください。
SUBNET MASK	<u>255.255.255.0</u>	DHCP 機能を使用しない場合、サブネットマスクを入力します。
DEFAULT GATEWAY	<u>192.168.0.1</u>	DHCP 機能を使用しない場合、デフォルトゲートウェイを設定します。

____ は、工場出荷時の設定です。

項目	設定値	設定内容
HTTP PORT	00001 ~ <u>00080</u> ~ 65535 (20, 21, 23, 25, 42, 53, 67, 68, 69, 110, 123, 161, 162, 443, 546, 547, 554, 995, 5960 ~ 5985, 7960 ~ 8060, 10669, 10670, 11900, 59000 ~ 61000 は禁止)	Web アクセスをするときのポート番号を設定します。
HTTPS Port	00001 ~ <u>00443</u> ~ 65535 (20, 21, 23, 25, 42, 53, 67, 68, 69, 80, 110, 123, 161, 162, 546, 547, 554, 995, 5960 ~ 5985, 7960 ~ 8060, 10669, 10670, 11900, 59000 ~ 61000 は禁止)	HTTPS で Web アクセスをするときのポート番号を設定します。
ROP PORT	<u>49152</u> , 49200 ~ 49299	ROP と接続するときのポート番号を設定します。
MAC ADDRESS	表示のみ	MAC アドレスを表示します。
DNS	<ul style="list-style-type: none"> DNS AUTO <u>MANUAL</u> PRIMARY SERVER ADDRESS <u>0.0.0.0</u> SECONDARY SERVER ADDRESS <u>0.0.0.0</u> DOMAIN 初期値は空白 	DNS DNS サーバーのアドレスを自動で取得するか (AUTO)、手動で入力するか (MANUAL) を設定します。 PRIMARY SERVER ADDRESS SECONDARY SERVER ADDRESS DOMAIN [DNS] を [MANUAL] で使用する場合、DNS サーバーの IP アドレスを入力します。 <ul style="list-style-type: none"> DNS サーバーの情報については、システム管理者にお問い合わせください。

TALLY IN SETTING

ネットワーク設定画面 [NETWORK] の [TALLY IN SETTING] をクリックします。

TSL Protocol 5.0 による Tally 制御に関する設定を行います。

設定は、[SET] ボタンで確定します。

____ は、工場出荷時の設定です。

項目	設定値	設定内容
INDEX NO.	<u>1</u> ~ 255	TALLY 出力される機器で設定される INDEX NO. を入力します。
PORT	60000 ~ <u>62000</u> ~ 65535	TALLY IN PORT 番号を入力します。

NOTE

- TALLY IN の IP アドレスは、[LAN] コネクタの設定となります。

PTP SETTING

- AK-NP701 オプション装着時に設定できます。

ネットワーク設定画面 [NETWORK] の [PTP SETTING] をクリックします。

PTP に関するネットワーク設定を行います。

設定は、[SET] ボタンで確定します。

____ は、工場出荷時の設定です。

項目	設定値	設定内容
CLOCK TYPE	<u>BC</u> E2E TC P2P TC	PTP の CLOCK TYPE を設定します。
DOMAIN	1 ~ <u>127</u>	DOMAIN 番号を設定します。
IP ADDRESS(PRIMARY)	表示のみ	PTP(PRIMARY) の IP アドレスを表示します。
IP ADDRESS(SECONDARY)	表示のみ	PTP(SECONDARY) の IP アドレスを表示します。
GRANDMASTER ID	表示のみ	PTP サーバーから通知される GRANDMASTER ID を表示します。

ST2110 SETTING

- AK-NP701 オプション装着時に表示できます。

ネットワーク設定画面 [NETWORK] の [ST2110 SETTING] をクリックします。

___ は、工場出荷時の設定です。

項目	設定値	設定内容
SFP SPEED	<u>25G-FEC</u> 25G 10G	SFP モジュール SPEED の設定情報を設定します。
VIDEO COMP	<u>UNCOMP</u> JPEG XS	ST2110 で配信する映像についての設定を設定します。

設定は、[SET] ボタンで確定します。[SET] ボタンによる設定変更後に、本機は再起動します。

SFP1 (PRIMARY)

- AK-NP701 オプション装着時に設定できます。

ネットワーク設定画面 [NETWORK] の [SFP1 (PRIMARY)] をクリックします。

MoIP 入出力用の [SFP+/SFP28] スロット 1 (SFP1 (PRIMARY)) のネットワーク設定を行います。

設定は、[SET] ボタンで確定します。

以下の情報は、ネットワークの設定を行うために必要です。ネットワーク管理者またはインターネットサービスプロバイダーにご確認ください。

- IP アドレス
- ポート
- サブネットマスク
- デフォルトゲートウェイ (ゲートウェイサーバー、ルーターを使用する場合)

___ は、工場出荷時の設定です。

項目	設定値	設定内容
DHCP	<u>ON</u> OFF	SFP1 (PRIMARY) の IP アドレスの設定方法を選択します。
IP ADDRESS	<u>192.168.1.50</u>	DHCP 機能を使用しない場合、SFP1 (PRIMARY) の IP アドレスを入力します。パーソナルコンピューターや他のネットワークカメラに設定した IP アドレスと重複しないように入力してください。
PORT	1024 ~ 49300 ~ 65535 (10670 は禁止)	SFP1 (PRIMARY) のポート番号を入力します。
SUBNET MASK	<u>255.255.255.0</u>	DHCP 機能を使用しない場合、SFP1 (PRIMARY) のサブネットマスクを入力します。
DEFAULT GATEWAY	<u>192.168.1.1</u>	DHCP 機能を使用しない場合、SFP1 (PRIMARY) のデフォルトゲートウェイを設定します。
MAC ADDRESS	表示のみ	SFP1 (PRIMARY) の MAC アドレスを表示します。
INFORMATION	TRANSCEIVER VENDOR NAME VENDOR PN VENDOR REV VENDOR SN DATE CODE TX POWER RX POWER	SFP1 のモジュール情報を表示します。 [RELOAD] ボタンを押すことで最新の情報を表示します。

SFP1 (PRIMARY) TX

- AK-NP701 オプション装着時に設定できます。

ネットワーク設定画面 [NETWORK] の [SFP1 (PRIMARY) TX] をクリックします。

SFP1 (PRIMARY) の TX 信号のネットワーク設定を行います。

設定は、[SET] ボタンで確定します。

___ は、工場出荷時の設定です。

項目	設定値	設定内容
SFP SPEED	表示のみ	NETWORK メニューの「SFP1 SETTING」内の設定「SFP SPEED」の値を表示します。
VIDEO COMP	表示のみ	NETWORK メニューの「SFP1 SETTING」内の設定「VIDEO COMP」の値を表示します。
MAIN VIDEO TX	表示のみ	出力フォーマットを表示します。

___ は、工場出荷時の設定です。

項目	設定値	設定内容
MAIN VIDEO TX	<ul style="list-style-type: none"> IP ADDRESS <u>239.1.0.1</u> PORT 1024 ~ 49311 ~ 65535 (10670 は禁止) 	IP ADDRESS MAIN VIDEO TX の IP アドレスを入力します。 PORT MAIN VIDEO TX のポート番号を入力します。
JPEG XS TX	<ul style="list-style-type: none"> IP ADDRESS <u>239.1.0.10</u> PORT 1024 ~ 49361 ~ 65535 (10670 は禁止) 	IP ADDRESS JPEG XS TX の IP アドレスを入力します。 PORT JPEG XS TX のポート番号を入力します。
UHD COMP RATE	5:1, 8:1, 12:1, 20:1	UHD の圧縮 RATE を設定します。
HD COMP RATE	4:1, 6:1, 10:1, 15:1	HD の圧縮 RATE を設定します。
MONITOR VIDEO TX	表示のみ	MONITOR VIDEO TX の出力フォーマットを表示します。
MONITOR VIDEO TX	<ul style="list-style-type: none"> IP ADDRESS <u>239.1.0.11</u> PORT 1024 ~ 49312 ~ 65535 (10670 は禁止) 	IP ADDRESS MONITOR VIDEO TX の IP アドレスを入力します。 PORT MONITOR VIDEO TX のポート番号を入力します。
HD TRUNK TX	表示のみ	HD TRUNK VIDEO FORMAT の出力フォーマットを表示します。
HD TRUNK TX	<ul style="list-style-type: none"> IP ADDRESS <u>239.2.0.1</u> PORT 1024 ~ 49321 ~ 65535 (10670 は禁止) 	IP ADDRESS HD TRUNK TX の IP アドレスを入力します。 PORT HD TRUNK TX のポート番号を入力します。
HD TRUNK AUDIO TX	表示のみ	機能の Enable/Disable と AUDIO フォーマットを表示します。
HD TRUNK AUDIO TX	<ul style="list-style-type: none"> IP ADDRESS <u>239.3.0.1</u> PORT 1024 ~ 49331 ~ 65535 (10670 は禁止) 	IP ADDRESS HD TRUNK AUDIO TX の IP アドレスを入力します。 PORT HD TRUNK AUDIO TX のポート番号を入力します。
MIC1 AUDIO TX	表示のみ	MIC1 AUDIO の出力フォーマットを表示します。
MIC1 AUDIO TX	<ul style="list-style-type: none"> IP ADDRESS <u>239.4.0.1</u> PORT 1024 ~ 49341 ~ 65535 (10670 は禁止) 	IP ADDRESS MIC1 AUDIO TX の IP アドレスを入力します。 PORT MIC1 AUDIO TX のポート番号を入力します。
MIC2 AUDIO TX	表示のみ	MIC2 AUDIO の出力フォーマットを表示します。
MIC2 AUDIO TX	<ul style="list-style-type: none"> IP ADDRESS <u>239.4.0.2</u> PORT 1024 ~ 49342 ~ 65535 (10670 は禁止) 	IP ADDRESS MIC2 AUDIO TX の IP アドレスを入力します。 PORT MIC2 AUDIO TX のポート番号を入力します。
INCOM1 AUDIO TX	表示のみ	INCOM1 AUDIO の出力フォーマットを表示します。
INCOM1 AUDIO TX	<ul style="list-style-type: none"> IP ADDRESS <u>239.5.0.1</u> PORT 1024 ~ 49351 ~ 65535 (10670 は禁止) 	IP ADDRESS INCOM1 AUDIO TX の IP アドレスを入力します。 PORT INCOM1 AUDIO TX のポート番号を入力します。
INCOM2 AUDIO TX	表示のみ	INCOM2 AUDIO の出力フォーマットを表示します。
INCOM2 AUDIO TX	<ul style="list-style-type: none"> IP ADDRESS <u>239.5.0.2</u> PORT 1024 ~ 49352 ~ 65535 (10670 は禁止) 	IP ADDRESS INCOM2 AUDIO TX の IP アドレスを入力します。 PORT INCOM2 AUDIO TX のポート番号を入力します。

SFP1 (PRIMARY)RX

- AK-NP701 オプション装着時に設定できます。

ネットワーク設定画面 [NETWORK] の [SFP1 (PRIMARY)RX] をクリックします。

SFP1 (PRIMARY) の RX 信号のネットワーク設定を行います。

設定は、[SET] ボタンで確定します。

___ は、工場出荷時の設定です。

項目	設定値	設定内容
RETURN1 VIDEO RX	<ul style="list-style-type: none"> ● MULTICAST ADDRESS <u>239.11.0.1</u> ● SOURCE ADDRESS <u>0.0.0.0</u> ● PORT 1024 ~ 49411 ~ 65535 (10670 は禁止) 	<p>MULTICAST ADDRESS リターン映像 1 のマルチキャストアドレスを入力します。</p> <p>SOURCE ADDRESS リターン映像 1 の送信元 IP アドレスを入力します。</p> <p>PORT リターン映像 1 のポート番号を入力します。</p>
RETURN2 VIDEO RX	<ul style="list-style-type: none"> ● MULTICAST ADDRESS <u>239.11.0.2</u> ● SOURCE ADDRESS <u>0.0.0.0</u> ● PORT 1024 ~ 49412 ~ 65535 (10670 は禁止) 	<p>MULTICAST ADDRESS リターン映像 2 のマルチキャストアドレスを入力します。</p> <p>SOURCE ADDRESS リターン映像 2 の送信元 IP アドレスを入力します。</p> <p>PORT リターン映像 2 のポート番号を入力します。</p>
RETURN3 VIDEO RX	<ul style="list-style-type: none"> ● MULTICAST ADDRESS <u>239.11.0.3</u> ● SOURCE ADDRESS <u>0.0.0.0</u> ● PORT 1024 ~ 49413 ~ 65535 (10670 は禁止) 	<p>MULTICAST ADDRESS リターン映像 3 のマルチキャストアドレスを入力します。</p> <p>SOURCE ADDRESS リターン映像 3 の送信元 IP アドレスを入力します。</p> <p>PORT リターン映像 3 のポート番号を入力します。</p>
RETURN4 VIDEO RX	<ul style="list-style-type: none"> ● MULTICAST ADDRESS <u>239.11.0.4</u> ● SOURCE ADDRESS <u>0.0.0.0</u> ● PORT 1024 ~ 49414 ~ 65535 (10670 は禁止) 	<p>MULTICAST ADDRESS リターン映像 4 のマルチキャストアドレスを入力します。</p> <p>SOURCE ADDRESS リターン映像 4 の送信元 IP アドレスを入力します。</p> <p>PORT リターン映像 4 のポート番号を入力します。</p>
HD PROMPTER RX	<ul style="list-style-type: none"> ● MULTICAST ADDRESS <u>239.12.0.1</u> ● SOURCE ADDRESS <u>0.0.0.0</u> ● PORT 1024 ~ 49421 ~ 65535 (10670 は禁止) 	<p>MULTICAST ADDRESS HD PROMPTER RX のマルチキャストアドレスを入力します。</p> <p>SOURCE ADDRESS HD PROMPTER RX の送信元 IP アドレスを入力します。</p> <p>PORT HD PROMPTER RX のポート番号を入力します。</p>
HD PROMPTER AUDIO RX	<ul style="list-style-type: none"> ● MULTICAST ADDRESS <u>239.13.0.1</u> ● SOURCE ADDRESS <u>0.0.0.0</u> ● PORT 1024 ~ 49431 ~ 65535 (10670 は禁止) 	<p>MULTICAST ADDRESS HD PROMPTER AUDIO RX のマルチキャストアドレスを入力します。</p> <p>SOURCE ADDRESS HD PROMPTER AUDIO RX の送信元 IP アドレスを入力します。</p> <p>PORT HD PROMPTER AUDIO RX のポート番号を入力します。</p>
PGM1 AUDIO RX	<ul style="list-style-type: none"> ● MULTICAST ADDRESS <u>239.14.0.1</u> ● SOURCE ADDRESS <u>0.0.0.0</u> ● PORT 1024 ~ 49441 ~ 65535 (10670 は禁止) 	<p>MULTICAST ADDRESS PGM1 AUDIO RX のマルチキャストアドレスを入力します。</p> <p>SOURCE ADDRESS PGM1 AUDIO RX の送信元 IP アドレスを入力します。</p> <p>PORT PGM1 AUDIO RX のポート番号を入力します。</p>

項目	設定値	設定内容
PGM2 AUDIO RX	<ul style="list-style-type: none"> MULTICAST ADDRESS <u>239.14.0.2</u> SOURCE ADDRESS <u>0.0.0.0</u> PORT 1024 ~ <u>49442</u> ~ 65535 (10670 は禁止) 	<p>MULTICAST ADDRESS PGM2 AUDIO RX のマルチキャストアドレスを入力します。</p> <p>SOURCE ADDRESS PGM2 AUDIO RX の送信元 IP アドレスを入力します。</p> <p>PORT PGM2 AUDIO RX のポート番号を入力します。</p>
INCOM1 AUDIO RX	<ul style="list-style-type: none"> MULTICAST ADDRESS <u>239.15.0.1</u> SOURCE ADDRESS <u>0.0.0.0</u> PORT 1024 ~ <u>49451</u> ~ 65535 (10670 は禁止) 	<p>MULTICAST ADDRESS INCOM1 AUDIO RX のマルチキャストアドレスを入力します。</p> <p>SOURCE ADDRESS INCOM1 AUDIO RX の送信元 IP アドレスを入力します。</p> <p>PORT INCOM1 AUDIO RX のポート番号を入力します。</p>
INCOM2 AUDIO RX	<ul style="list-style-type: none"> MULTICAST ADDRESS <u>239.15.0.2</u> SOURCE ADDRESS <u>0.0.0.0</u> PORT 1024 ~ <u>49452</u> ~ 65535 (10670 は禁止) 	<p>MULTICAST ADDRESS INCOM2 AUDIO RX のマルチキャストアドレスを入力します。</p> <p>SOURCE ADDRESS INCOM2 AUDIO RX の送信元 IP アドレスを入力します。</p> <p>PORT INCOM2 AUDIO RX のポート番号を入力します。</p>
RETURN1 JPEG XS RX	<ul style="list-style-type: none"> MULTICAST ADDRESS <u>239.16.0.1</u> SOURCE ADDRESS <u>0.0.0.0</u> PORT 1024 ~ <u>49461</u> ~ 65535 (10670 は禁止) 	<p>MULTICAST ADDRESS RETURN1 JPEG XS RX のマルチキャストアドレスを入力します。</p> <p>SOURCE ADDRESS RETURN1 JPEG XS RX の送信元 IP アドレスを入力します。</p> <p>PORT RETURN1 JPEG XS RX のポート番号を入力します。</p>
RETURN2 JPEG XS RX	<ul style="list-style-type: none"> MULTICAST ADDRESS <u>239.16.0.2</u> SOURCE ADDRESS <u>0.0.0.0</u> PORT 1024 ~ <u>49462</u> ~ 65535 (10670 は禁止) 	<p>MULTICAST ADDRESS RETURN2 JPEG XS RX のマルチキャストアドレスを入力します。</p> <p>SOURCE ADDRESS RETURN2 JPEG XS RX の送信元 IP アドレスを入力します。</p> <p>PORT RETURN2 JPEG XS RX のポート番号を入力します。</p>
RETURN3 JPEG XS RX	<ul style="list-style-type: none"> MULTICAST ADDRESS <u>239.16.0.3</u> SOURCE ADDRESS <u>0.0.0.0</u> PORT 1024 ~ <u>49463</u> ~ 65535 (10670 は禁止) 	<p>MULTICAST ADDRESS RETURN3 JPEG XS RX のマルチキャストアドレスを入力します。</p> <p>SOURCE ADDRESS RETURN3 JPEG XS RX の送信元 IP アドレスを入力します。</p> <p>PORT RETURN3 JPEG XS RX のポート番号を入力します。</p>
RETURN4 JPEG XS RX	<ul style="list-style-type: none"> MULTICAST ADDRESS <u>239.16.0.4</u> SOURCE ADDRESS <u>0.0.0.0</u> PORT 1024 ~ <u>49464</u> ~ 65535 (10670 は禁止) 	<p>MULTICAST ADDRESS RETURN4 JPEG XS RX のマルチキャストアドレスを入力します。</p> <p>SOURCE ADDRESS RETURN4 JPEG XS RX の送信元 IP アドレスを入力します。</p> <p>PORT RETURN4 JPEG XS RX のポート番号を入力します。</p>

SFP2(SECONDARY)

- AK-NP701 オプション装着時に設定できます。

ネットワーク設定画面 [NETWORK] の [SFP2(SECONDARY)] をクリックします。

MoIP 入出力用の [SFP+/SFP28] スロット 2 (SFP2(SECONDARY)) のネットワーク設定を行います。

設定は、[SET] ボタンで確定します。

以下の情報は、ネットワークの設定を行うために必要です。ネットワーク管理者またはインターネットサービスプロバイダーにご確認ください。

- IP アドレス
- ポート
- サブネットマスク
- デフォルトゲートウェイ (ゲートウェイサーバー、ルーターを使用する場合)

____ は、工場出荷時の設定です。

項目	設定値	設定内容
DHCP	ON OFF	SFP2(SECONDARY) の IP アドレスの設定方法を選択します。
IP ADDRESS	<u>192.168.0.51</u>	DHCP 機能を使用しない場合、SFP2(SECONDARY) の IP アドレスを入力します。パーソナルコンピュータや他のネットワークカメラに設定した IP アドレスと重複しないように入力してください。
PORT	1024 ~ 49301 ~ 65535 (10670 は禁止)	SFP2(SECONDARY) のポート番号を入力します。
SUBNET MASK	<u>255.255.255.0</u>	DHCP 機能を使用しない場合、SFP2(SECONDARY) のサブネットマスクを入力します。
DEFAULT GATEWAY	<u>192.168.0.1</u>	DHCP 機能を使用しない場合、SFP2(SECONDARY) のデフォルトゲートウェイを設定します。
MAC ADDRESS	表示のみ	SFP2(SECONDARY) の MAC アドレスを表示します。
INFORMATION	TRANSCEIVER VENDOR NAME VENDOR PN VENDOR REV VENDOR SN DATE CODE TX POWER RX POWER	SFP1 のモジュール情報を表示します。 [RELOAD] ボタンを押すことで最新の情報を表示します。

SFP2(SECONDARY)TX

- AK-NP701 オプション装着時に設定できます。

ネットワーク設定画面 [NETWORK] の [SFP2(SECONDARY)TX] をクリックします。

SFP2(SECONDARY) の TX 信号のネットワーク設定を行います。

設定は、[SET] ボタンで確定します。

____ は、工場出荷時の設定です。

項目	設定値	設定内容
SFP SPEED	表示のみ	NETWORK メニューの「SFP2 SETTING」内の設定「SFP SPEED」の値を表示します。
VIDEO COMP	表示のみ	NETWORK メニューの「SFP2 SETTING」内の設定「VIDEO COMP」の値を表示します。
MAIN VIDEO FORMAT	表示のみ	出力フォーマットを表示します。
MAIN VIDEO TX	<ul style="list-style-type: none"> ● IP ADDRESS <u>239.21.0.1</u> ● PORT 1024 ~ 49511 ~ 65535 (10670 は禁止) 	IP ADDRESS MAIN VIDEO TX の IP アドレスを入力します。 PORT MAIN VIDEO TX のポート番号を入力します。
JPEG XS TX	<ul style="list-style-type: none"> ● IP ADDRESS <u>239.21.0.10</u> ● PORT 1024 ~ 49561 ~ 65535 (10670 は禁止) 	IP ADDRESS JPEG XS TX の IP アドレスを入力します。 PORT JPEG XS TX のポート番号を入力します。
UHD COMP RATE	5:1, 8:1, 12:1, 20:1	UHD の圧縮 RATE を設定します。
HD COMP RATE	4:1, 6:1, 10:1, 15:1	HD の圧縮 RATE を設定します。
MONITOR VIDEO TX	表示のみ	MONITOR VIDEO TX の出力フォーマットを表示します。

___ は、工場出荷時の設定です。

項目	設定値	設定内容
MONITOR VIDEO TX	<ul style="list-style-type: none"> IP ADDRESS <u>239.21.0.11</u> PORT 1024 ~ 49512 ~ 65535 (10670 は禁止) 	IP ADDRESS MONITOR VIDEO TX の IP アドレスを入力します。 PORT MONITOR VIDEO TX のポート番号を入力します。
HD TRUNK TX	表示のみ	HD TRUNK VIDEO FORMAT の出力フォーマットを表示します。
HD TRUNK TX	<ul style="list-style-type: none"> IP ADDRESS <u>239.22.0.1</u> PORT 1024 ~ 49521 ~ 65535 (10670 は禁止) 	IP ADDRESS HD TRUNK TX の IP アドレスを入力します。 PORT HD TRUNK TX のポート番号を入力します。
HD TRUNK AUDIO TX	表示のみ	機能の Enable/Disable と AUDIO フォーマットを表示します。
HD TRUNK AUDIO TX	<ul style="list-style-type: none"> IP ADDRESS <u>239.23.0.1</u> PORT 1024 ~ 49531 ~ 65535 (10670 は禁止) 	IP ADDRESS HD TRUNK AUDIO TX の IP アドレスを入力します。 PORT HD TRUNK AUDIO TX のポート番号を入力します。
MIC1 AUDIO TX	表示のみ	MIC1 AUDIO の出力フォーマットを表示します。
MIC1 AUDIO TX	<ul style="list-style-type: none"> IP ADDRESS <u>239.24.0.1</u> PORT 1024 ~ 49541 ~ 65535 (10670 は禁止) 	IP ADDRESS MIC1 AUDIO TX の IP アドレスを入力します。 PORT MIC1 AUDIO TX のポート番号を入力します。
MIC2 AUDIO TX	表示のみ	MIC2 AUDIO の出力フォーマットを表示します。
MIC2 AUDIO TX	<ul style="list-style-type: none"> IP ADDRESS <u>239.24.0.2</u> PORT 1024 ~ 49542 ~ 65535 (10670 は禁止) 	IP ADDRESS MIC2 AUDIO TX の IP アドレスを入力します。 PORT MIC2 AUDIO TX のポート番号を入力します。
INCOM1 AUDIO TX	表示のみ	INCOM1 AUDIO の出力フォーマットを表示します。
INCOM1 AUDIO TX	<ul style="list-style-type: none"> IP ADDRESS <u>239.25.0.1</u> PORT 1024 ~ 49551 ~ 65535 (10670 は禁止) 	IP ADDRESS INCOM1 AUDIO TX の IP アドレスを入力します。 PORT INCOM1 AUDIO TX のポート番号を入力します。
INCOM2 AUDIO TX	表示のみ	INCOM2 AUDIO の出力フォーマットを表示します。
INCOM2 AUDIO TX	<ul style="list-style-type: none"> IP ADDRESS <u>239.25.0.2</u> PORT 1024 ~ 49552 ~ 65535 (10670 は禁止) 	IP ADDRESS INCOM2 AUDIO TX の IP アドレスを入力します。 PORT INCOM2 AUDIO TX のポート番号を入力します。

SFP2(SECONDARY)RX

- AK-NP701 オプション装着時に設定できます。

ネットワーク設定画面 [NETWORK] の [SFP2(SECONDARY)RX] をクリックします。

SFP2(SECONDARY) の RX 信号のネットワーク設定を行います。

設定は、[SET] ボタンで確定します。

___ は、工場出荷時の設定です。

項目	設定値	設定内容
RETURN1 VIDEO RX	<ul style="list-style-type: none"> ● MULTICAST ADDRESS <u>239.31.0.1</u> ● SOURCE ADDRESS <u>0.0.0.0</u> ● PORT 1024 ~ 49611 ~ 65535 (10670 は禁止) 	<p>MULTICAST ADDRESS リターン映像 1 のマルチキャストアドレスを入力します。</p> <p>SOURCE ADDRESS リターン映像 1 の送信元 IP アドレスを入力します。</p> <p>PORT リターン映像 1 のポート番号を入力します。</p>
RETURN2 VIDEO RX	<ul style="list-style-type: none"> ● MULTICAST ADDRESS <u>239.31.0.2</u> ● SOURCE ADDRESS <u>0.0.0.0</u> ● PORT 1024 ~ 49612 ~ 65535 (10670 は禁止) 	<p>MULTICAST ADDRESS リターン映像 2 のマルチキャストアドレスを入力します。</p> <p>SOURCE ADDRESS リターン映像 2 の送信元 IP アドレスを入力します。</p> <p>PORT リターン映像 2 のポート番号を入力します。</p>
RETURN3 VIDEO RX	<ul style="list-style-type: none"> ● MULTICAST ADDRESS <u>239.31.0.3</u> ● SOURCE ADDRESS <u>0.0.0.0</u> ● PORT 1024 ~ 49613 ~ 65535 (10670 は禁止) 	<p>MULTICAST ADDRESS リターン映像 3 のマルチキャストアドレスを入力します。</p> <p>SOURCE ADDRESS リターン映像 3 の送信元 IP アドレスを入力します。</p> <p>PORT リターン映像 3 のポート番号を入力します。</p>
RETURN4 VIDEO RX	<ul style="list-style-type: none"> ● MULTICAST ADDRESS <u>239.31.0.4</u> ● SOURCE ADDRESS <u>0.0.0.0</u> ● PORT 1024 ~ 49614 ~ 65535 (10670 は禁止) 	<p>MULTICAST ADDRESS リターン映像 4 のマルチキャストアドレスを入力します。</p> <p>SOURCE ADDRESS リターン映像 4 の送信元 IP アドレスを入力します。</p> <p>PORT リターン映像 4 のポート番号を入力します。</p>
HD PROMPTER RX	<ul style="list-style-type: none"> ● MULTICAST ADDRESS <u>239.32.0.1</u> ● SOURCE ADDRESS <u>0.0.0.0</u> ● PORT 1024 ~ 49621 ~ 65535 (10670 は禁止) 	<p>MULTICAST ADDRESS HD PROMPTER RX のマルチキャストアドレスを入力します。</p> <p>SOURCE ADDRESS HD PROMPTER RX の送信元 IP アドレスを入力します。</p> <p>PORT HD PROMPTER RX のポート番号を入力します。</p>
HD PROMPTER AUDIO RX	<ul style="list-style-type: none"> ● MULTICAST ADDRESS <u>239.33.0.1</u> ● SOURCE ADDRESS <u>0.0.0.0</u> ● PORT 1024 ~ 49631 ~ 65535 (10670 は禁止) 	<p>MULTICAST ADDRESS HD PROMPTER AUDIO RX のマルチキャストアドレスを入力します。</p> <p>SOURCE ADDRESS HD PROMPTER AUDIO RX の送信元 IP アドレスを入力します。</p> <p>PORT HD PROMPTER AUDIO RX のポート番号を入力します。</p>
PGM1 AUDIO RX	<ul style="list-style-type: none"> ● MULTICAST ADDRESS <u>239.34.0.1</u> ● SOURCE ADDRESS <u>0.0.0.0</u> ● PORT 1024 ~ 49641 ~ 65535 (10670 は禁止) 	<p>MULTICAST ADDRESS PGM1 AUDIO RX のマルチキャストアドレスを入力します。</p> <p>SOURCE ADDRESS PGM1 AUDIO RX の送信元 IP アドレスを入力します。</p> <p>PORT PGM1 AUDIO RX のポート番号を入力します。</p>

___ は、工場出荷時の設定です。

項目	設定値	設定内容
PGM2 AUDIO RX	<ul style="list-style-type: none"> MULTICAST ADDRESS <u>239.34.0.2</u> SOURCE ADDRESS <u>0.0.0.0</u> PORT 1024 ~ <u>49642</u> ~ 65535 (10670 は禁止) 	MULTICAST ADDRESS PGM2 AUDIO RX のマルチキャストアドレスを入力します。 SOURCE ADDRESS PGM2 AUDIO RX の送信元 IP アドレスを入力します。 PORT PGM2 AUDIO RX のポート番号を入力します。
INCOM1 AUDIO RX	<ul style="list-style-type: none"> MULTICAST ADDRESS <u>239.35.0.1</u> SOURCE ADDRESS <u>0.0.0.0</u> PORT 1024 ~ <u>49651</u> ~ 65535 (10670 は禁止) 	MULTICAST ADDRESS INCOM1 AUDIO RX のマルチキャストアドレスを入力します。 SOURCE ADDRESS INCOM1 AUDIO RX の送信元 IP アドレスを入力します。 PORT INCOM1 AUDIO RX のポート番号を入力します。
INCOM2 AUDIO RX	<ul style="list-style-type: none"> MULTICAST ADDRESS <u>239.35.0.2</u> SOURCE ADDRESS <u>0.0.0.0</u> PORT 1024 ~ <u>49652</u> ~ 65535 (10670 は禁止) 	MULTICAST ADDRESS INCOM2 AUDIO RX のマルチキャストアドレスを入力します。 SOURCE ADDRESS INCOM2 AUDIO RX の送信元 IP アドレスを入力します。 PORT INCOM2 AUDIO RX のポート番号を入力します。
RETURN1 JPEG XS RX	<ul style="list-style-type: none"> MULTICAST ADDRESS <u>239.36.0.1</u> SOURCE ADDRESS <u>0.0.0.0</u> PORT 1024 ~ <u>49661</u> ~ 65535 (10670 は禁止) 	MULTICAST ADDRESS RETURN1 JPEG XS RX のマルチキャストアドレスを入力します。 SOURCE ADDRESS RETURN1 JPEG XS RX の送信元 IP アドレスを入力します。 PORT RETURN1 JPEG XS RX のポート番号を入力します。
RETURN2 JPEG XS RX	<ul style="list-style-type: none"> MULTICAST ADDRESS <u>239.36.0.2</u> SOURCE ADDRESS <u>0.0.0.0</u> PORT 1024 ~ <u>49662</u> ~ 65535 (10670 は禁止) 	MULTICAST ADDRESS RETURN2 JPEG XS RX のマルチキャストアドレスを入力します。 SOURCE ADDRESS RETURN2 JPEG XS RX の送信元 IP アドレスを入力します。 PORT RETURN2 JPEG XS RX のポート番号を入力します。
RETURN3 JPEG XS RX	<ul style="list-style-type: none"> MULTICAST ADDRESS <u>239.36.0.3</u> SOURCE ADDRESS <u>0.0.0.0</u> PORT 1024 ~ <u>49663</u> ~ 65535 (10670 は禁止) 	MULTICAST ADDRESS RETURN3 JPEG XS RX のマルチキャストアドレスを入力します。 SOURCE ADDRESS RETURN3 JPEG XS RX の送信元 IP アドレスを入力します。 PORT RETURN3 JPEG XS RX のポート番号を入力します。
RETURN4 JPEG XS RX	<ul style="list-style-type: none"> MULTICAST ADDRESS <u>239.36.0.4</u> SOURCE ADDRESS <u>0.0.0.0</u> PORT 1024 ~ <u>49664</u> ~ 65535 (10670 は禁止) 	MULTICAST ADDRESS RETURN4 JPEG XS RX のマルチキャストアドレスを入力します。 SOURCE ADDRESS RETURN4 JPEG XS RX の送信元 IP アドレスを入力します。 PORT RETURN4 JPEG XS RX のポート番号を入力します。

NMOS SETTING

- AK-NP701 オプション装着時に設定できます。
- ネットワーク設定画面 [NETWORK] の [NMOS SETTING] をクリックします。
- NMOS に関するネットワーク設定を行います。
- 設定は、[SET] ボタンで確定します。

___ は、工場出荷時の設定です。

項目	設定値	設定内容
NMOS CONTROL	ON OFF	NMOS 機能の有効 / 無効を設定します。

____ は、工場出荷時の設定です。

項目	設定値	設定内容
STATUS	UNREGISTERD REGISTERING REGISTERED P2P MODE (表示のみ)	RDS 接続状態などの NMOS 動作状態を表示します。
PORT(IS-04)	1024 ~ <u>50040</u> ~ 65535	IS-04 Node API 用カメラ側ポート番号を設定します。
PORT(IS-05)	1024 ~ <u>50050</u> ~ 65535	IS-05 Connection API 用のカメラ側ポート番号を設定します。
RDS IP ADDRESS	表示のみ	自動検出した IP アドレスを表示します。
RDS PORT	表示のみ	自動検出したポート番号を表示します。
LABEL SETTING	AUTO MANUAL	AUTO LABEL PREFIX の変更はできません。 UCU700_****(**** は、MAC ADDRESS の下 4 桁) 固定となります。 MANUAL LABEL PREFIX で文字設定ができます。
LABEL PREFIX	UCU700_**** (**** は、MAC ADDRESS の下 4 桁)	本機の各 NMOS リソース名に共通して付与する接頭辞を設定します。
DISCOVERY	uniDNS mDNS	NMOS リソースの検出方法を設定します。

NDI/SRT SETTING

- AK-NP703 オプション装着時に設定できます。

ネットワーク設定画面 [NETWORK] の [NDI/SRT SETTING] をクリックします。

NDI/SRT のネットワーク設定を行います。

設定は、[SET] ボタンで確定します。

以下の情報は、ネットワークの設定を行うために必要です。ネットワーク管理者またはインターネットサービスプロバイダーにご確認ください。

- IP アドレス
- サブネットマスク
- デフォルトゲートウェイ (ゲートウェイサーバー、ルーターを使用する場合)

____ は、工場出荷時の設定です。

項目	設定値	設定内容
DHCP	ON OFF	NDI/SRT の IP アドレスの設定方法を選択します。
IP ADDRESS	<u>192.168.0.52</u>	DHCP 機能を使用しない場合、NDI/SRT の IP アドレスを入力します。パーソナルコンピューターや他のネットワークカメラに設定した IP アドレスと重複しないように入力してください。
SUBNET MASK	<u>255.255.255.0</u>	DHCP 機能を使用しない場合、NDI/SRT のサブネットマスクを入力します。
DEFAULT GATEWAY	<u>192.168.0.1</u>	DHCP 機能を使用しない場合、NDI/SRT のデフォルトゲートウェイを設定します。
MAC ADDRESS	表示のみ	NDI/SRT の MAC アドレスを表示します。

NDI IN SETTING

AK-NP703 (STREAMING option) 未搭載のときには、本画面は無効になります。

項目	設定値	設定内容
MACHINE NAME	表示のみ	NDI 受信機器から通知される名称を表示します。
SOURCE NAME	表示のみ	NDI 受信機器から通知される名称を表示します。
SCAN	本操作で、機器検索を行います。	ネットワーク上の MACHINE NAME(SOURCE NAME) の形式で一覧を表示します。 <ul style="list-style-type: none"> AK-NP703 を経由する NDIHX 対応機器は検出されませんが、対応機器からの受信はできません。 最大検出数は 64 台です。

___ は、工場出荷時の設定です。

項目	設定値	設定内容
PROTOCOL	TCP UDP	NDI 送出機器とのプロトコルを設定します。 TCP NDI 送出機器とのプロトコルを TCP に設定します。sTCP での通信を許可します。 UDP NDI 送出機器とのプロトコルを UDP に設定します。UDP、sTCP での通信を許可します。
GROUP	DISABLE ENABLE	ENABLE グループ探索機能を有効にします。 DISABLE グループ探索機能を無効にします。
▶ GROUP NAME	ブランク (空白)	<ul style="list-style-type: none"> 使用可能な文字 A ~ Z, a ~ z, 0 ~ 9, 半角スペース, ! # \$ % & ' () @ ^ ` _ { } - * = [] ; : . , + ! ~ : ? < > ¥
USER DISCOVERY SERVER	DISABLE ENABLE	NDI の sender/receiver がそれぞれ属するグループを設定することで、機器探索時に探索対象となるグループが指定できます。グループの指定は、カンマ区切りで複数の設定ができます。 ENABLE 外部サーバー設定を有効にします。 DISABLE 外部サーバー設定を無効にします。
▶ USER DISCOVERY SERVER IP	ブランク (空白) DISABLE の場合 : 0.0.0.0	<ul style="list-style-type: none"> 「USER DISCOVERY SERVER」が [ENABLE] から [DISABLE] になると設定値は初期値に戻ります。 [DISABLE] の状態で [SET] ボタンを押すと、ENABLE のときの設定は消去されます。 [ENABLE] の状態で [SET] ボタンを押すと、IP が未設定の場合はエラーになります。 SET が実行されるまでは、前回の設定値は保持されます。

設定は、[SET] ボタンで確定します。

NDI OUT SETTING

AK-NP703 (STREAMING option) 未搭載のときには、本画面は無効になります。

___ は、工場出荷時の設定です。

項目	設定値	設定内容
MACHINE NAME	AK-UCU700	NDI 受信機器から探索されるときに表示される Machine Name と Source Name を文字列で設定します。 <ul style="list-style-type: none"> 使用可能な文字 A ~ Z, a ~ z, 0 ~ 9, 半角スペース, -, _
SOURCE NAME	NDI Device	NDI 受信機器から探索されるときに表示される Machine Name と Source Name を文字列で設定します。 <ul style="list-style-type: none"> 使用可能な文字 A ~ Z, a ~ z, 0 ~ 9, 半角スペース, -, _
PROTOCOL	TCP UDP	NDI 受信機器とのプロトコルを設定します。 TCP NDI 受信機器とのプロトコルを TCP に設定します。sTCP での通信を許可します。 UDP NDI 受信機器とのプロトコルを UDP に設定します。UDP、sTCP での通信を許可します。マルチキャスト配信を行う場合はプロトコルを UDP に固定する必要があります。
MULTICAST	DISABLE ENABLE	NDI 受信機器に対してマルチキャスト配信を有効 / 無効にするを設定します。
▶ IP ADDRESS	239.192.0.30 223.0.0.0 ~ 239.255.255.255	IP アドレスを設定します。

___ は、工場出荷時の設定です。

項目	設定値	設定内容
▶ SUBNETMASK	<u>224.0.0.0</u> <ul style="list-style-type: none"> 第1オクテット：128、192、224、240、248、252、254、255 第2オクテット：0、128、192、224、240、248、252、254、255 第3オクテット：0、128、192、224、240、248、252、254、255 第4オクテット：0、128、192、224、240、248、252、254、255 	サブネットマスクを設定します。
▶ TTL/HOP LIMIT	<u>16</u> 1 ~ 254	TTL を設定します。
GROUP	<u>DISABLE</u> ENABLE	NDI の sender/receiver がそれぞれ属するグループを設定することで、機器探索時に探索対象となるグループを指定します。グループの指定は、カンマ区切りで複数の設定をすることも可能です。 ENABLE グループ探索機能を有効にします。 DISABLE グループ探索機能を無効にします。
▶ GROUP NAME	<u>ブランク (空白)</u>	<ul style="list-style-type: none"> 使用可能な文字 A ~ Z、a ~ z、0 ~ 9、半角スペース、 ! # \$ % & ' () @ ^ ` _ { } - * = [] ; : . . + ! ~ : ? < > ¥
USER DISCOVERY SERVER	<u>DISABLE</u> ENABLE	NDI 素材の自動探索機能を、外部サーバーが一元登録できるように設定します。 ENABLE 外部サーバー設定を有効にします。 DISABLE 外部サーバー設定を無効にします。
▶ USER DISCOVERY SERVER IP	<u>ブランク (空白)</u> DISABLE の場合：0.0.0.0	<ul style="list-style-type: none"> 「USER DISCOVERY SERVER」が [ENABLE] から [DISABLE] になると設定値は初期値に戻ります。 [DISABLE] の状態で [SET] ボタンを押すと、ENABLE のときの設定は消去されます。 [ENABLE] の状態で [SET] ボタンを押すと、IP が未設定の場合はエラーになります。 SET が実行されるまでは、前回の設定値は保持されます。

設定は、[SET] ボタンで確定します。

SRT OUT SETTING (OP)

AK-NP703 (STREAMING option) 未搭載のときには、本画面は無効になります。

___ は、工場出荷時の設定です。

項目	設定値	設定内容
MODE	CALLER LISTENER	CALLER 配信元のサーバー URL、ポート番号を指定し、本機から配信開始要求を出す場合に指定します。 LISTENER 待ち受けポートを指定し、外部から配信を開始する場合に指定します。
▶ DESTINATION URL	ブランク (空白) ● MODEがCALLERのときに有効です。	MODE が CALLER で設定されているときに、接続先サーバーの URL もしくは IP アドレスを設定します。
▶ DESTINATION PORT	30000 0 ~ 65535 ● MODEがCALLERのときに有効です。	MODE が CALLER で設定されているときに、ポート番号 (本機からの映像送信に使用) を入力します。指定したポートに接続します。
▶ STREAM ID	ブランク (空白) ● MODEがCALLERのときに有効です。 最大 512 文字まで。	MODE が CALLER で設定されているときに、STREAM ID を入力します。入力された情報は SRT 配信時に接続先へ通知されます。 ● 使用可能な文字 A ~ Z, a ~ z, 0 ~ 9
▶ PORT	2020 1024 ~ 65535 ● MODEがCALLERのときに有効です。	MODE を LISTENER に設定してるとき、ポート番号 (本機が接続を待ち受けるときに使用) を入力します。
TTL/HOIP LIMIT	64 1 ~ 254	TTL/HOIP LIMIT 値を設定します。
LATENCY(ms)	20 0 ~ 9999	映像・音声配信されてから、受信側で再生されるまでの時間 [ms] を設定します。
ENCRYPTION	DISABLE AES128 AES256	DISABLE 映像を暗号化せず配信します。 AES128 映像を AES-128 方式で暗号化して配信します。 AES256 映像を AES-256 方式で暗号化して配信します。
PASSPHRASE	ブランク (空白) 10 ~ 79 (最大)	暗号化された IP 映像を復号化するためのフレーズを設定します。
CODEC	H.264 H.265	H.264 または H.265 の映像形式を選択できます。
RATE CONTROL MODE	CBR VBR	CBR Target bit rate に設定したビットレートで配信します。 VBR Max bit rate に設定したビットレートを上限に、Target bit rate に設定したビットレートに近づくよう配信します。配信する映像によって実際のビットレートは変化します。
TARGET BIT RATE	4Mbps、8Mbps、10Mbps、 14Mbps、20Mbps、24Mbps	配信の目標ビットレートを設定します。
MAX BIT RATE	4Mbps、8Mbps、10Mbps、 14Mbps、20Mbps、24Mbps	配信の最大ビットレートを設定します。(VBR の場合のみ有効)
STREAMING	START STOP	● MODE: CALLER のときに操作が可能です。 ● MODE: LISTENER のときには、START に固定します。

設定は、[SET] ボタンで確定します。

DNS SETTING

- AK-NP703 オプション装着時に設定できます。

ネットワーク設定画面 [NETWORK] の [DNS SETTING] をクリックします。

DNS の設定を行います。

設定は、[SET] ボタンで確定します。

以下の情報は、ネットワークの設定を行うために必要です。ネットワーク管理者またはインターネットサービスプロバイダーにご確認ください。

- DNS 用プライマリーサーバーアドレス、セカンダリーサーバーアドレス、ドメイン (DNS を使用する場合)

___ は、工場出荷時の設定です。

項目	設定値	設定内容
DNS	<ul style="list-style-type: none"> ● DNS MANUAL AUTO ● PRIMARY SERVER ADDRESS 0.0.0.0 ● SECONDARY SERVER ADDRESS 0.0.0.0 ● DOMAIN 初期値は空白 	<p>DNS DNS サーバーのアドレスを自動で取得するか (AUTO)、手動で入力するか (MANUAL) を設定します。</p> <p>PRIMARY SERVER ADDRESS SECONDARY SERVER ADDRESS DOMAIN [DNS] を [MANUAL] で使用する場合、DNS サーバーの IP アドレスを入力します。</p> <ul style="list-style-type: none"> ● DNS サーバーの情報については、システム管理者にお問い合わせください。

HTTPS

ネットワーク設定画面 [NETWORK] の [HTTPS] をクリックします。

HTTPS 機能の設定を行います。

設定は、[SET] ボタンで確定します。

HTTPS の設定方法については、「HTTPS の設定方法 [HTTPS]」を参照ください。

___ は、工場出荷時の設定です。

項目	設定値	設定内容
CRT KEY GENERATE	—	HTTPS で使用する CRT 鍵 (SSL 暗号化キー) を生成します。 CRT 鍵の生成は [EXECUTE] ボタンをクリックすると表示されるダイアログで行います。 ➡ 「CRT 鍵 (SSL 暗号化キー) の生成 [CRT KEY GENERATE]」 (127 ページ参照)
SELF-SIGNED CERTIFICATE - GENERATE	—	HTTPS で使用するセキュリティ証明書を本機自身で生成します。(自己証明書) 自己証明書 (セキュリティ証明書) の生成は、[EXECUTE] ボタンをクリックすると表示されるダイアログで行います。 ➡ 「自己証明書 (セキュリティ証明書) の生成 [SELF-SIGNED CERTIFICATE - GENERATE]」 (128 ページ参照)
SELF-SIGNED CERTIFICATE - INFORMATION	—	自己証明書 (セキュリティ証明書) の情報が表示されます。 [CONFIRM] ボタンをクリックすると、生成した自己証明書 (セキュリティ証明書) の登録内容がダイアログに表示されます。 [DELETE] ボタンをクリックすると、生成した自己証明書 (セキュリティ証明書) を削除します。
CA CERTIFICATE - GENERATE CERTIFICATE SIGNING REQUEST	—	HTTPS で使用するセキュリティ証明書として、認証機関 (CA : Certificate Authority) によって発行されたセキュリティ証明書を使用する場合に、認証機関に申請するための署名リクエスト (CSR : Certificate Signing Request) を生成します。 署名リクエスト (CSR) の生成は、[EXECUTE] ボタンをクリックすると表示されるダイアログで行います。 ➡ 「署名リクエスト (CSR) の生成 [CA CERTIFICATE - GENERATE CERTIFICATE SIGNING REQUEST]」 (130 ページ参照)

項目	設定値	設定内容
CA CERTIFICATE - CA CERTIFICATE INSTALL	—	証明機関から発行されたサーバー証明書（セキュリティ証明書）のインストールおよびインストールされたサーバー証明書（セキュリティ証明書）の情報表示を行います。 [SELECT] ボタンをクリックすると表示される [ファイルを開く] ダイアログで、認証機関から発行されたサーバー証明書（セキュリティ証明書）のファイルを選択し、[EXECUTE] ボタンをクリックすると、サーバー証明書（セキュリティ証明書）のインストールが実行されます。 サーバー証明書（セキュリティ証明書）がインストールされている場合は、インストールしたサーバー証明書のファイル名を表示します。 ➡ [サーバー証明書のインストール [CA CERTIFICATE - CA CERTIFICATE INSTALL]] (131 ページ参照)
CA CERTIFICATE - INFORMATION	—	サーバー証明書（セキュリティ証明書）の情報が表示されます。 [CONFIRM] ボタンをクリックすると、インストールしたサーバー証明書（セキュリティ証明書）の登録内容がダイアログに表示されます。サーバー証明書（セキュリティ証明書）をインストールしていない場合は、生成した署名リクエスト（CSR）の内容が表示されます。 [DELETE] ボタンをクリックすると、インストールしたサーバー証明書（セキュリティ証明書）を削除します。
CONNECTION	HTTP HTTPS	本機への接続方法を設定します。
HTTPS MODE	TLS1.2/1.3 TLS1.2 TLS1.3	HTTPS で CCU にアクセスする際の暗号プロトコルを設定します。

 **NOTE**

- 有効なサーバー証明書（セキュリティ証明書）を削除する場合は、パーソナルコンピューター、記録メディアなどにサーバー証明書（セキュリティ証明書）のバックアップがあることを確認してください。再度インストールする場合に、サーバー証明書（セキュリティ証明書）が必要になります。

HTTPS の設定方法 [HTTPS]

CCU へのアクセスを暗号化し、通信の安全性を高めるための HTTPS を設定します。

HTTPS の設定は次の手順で行います。

設定は [SET] ボタンで確定します。

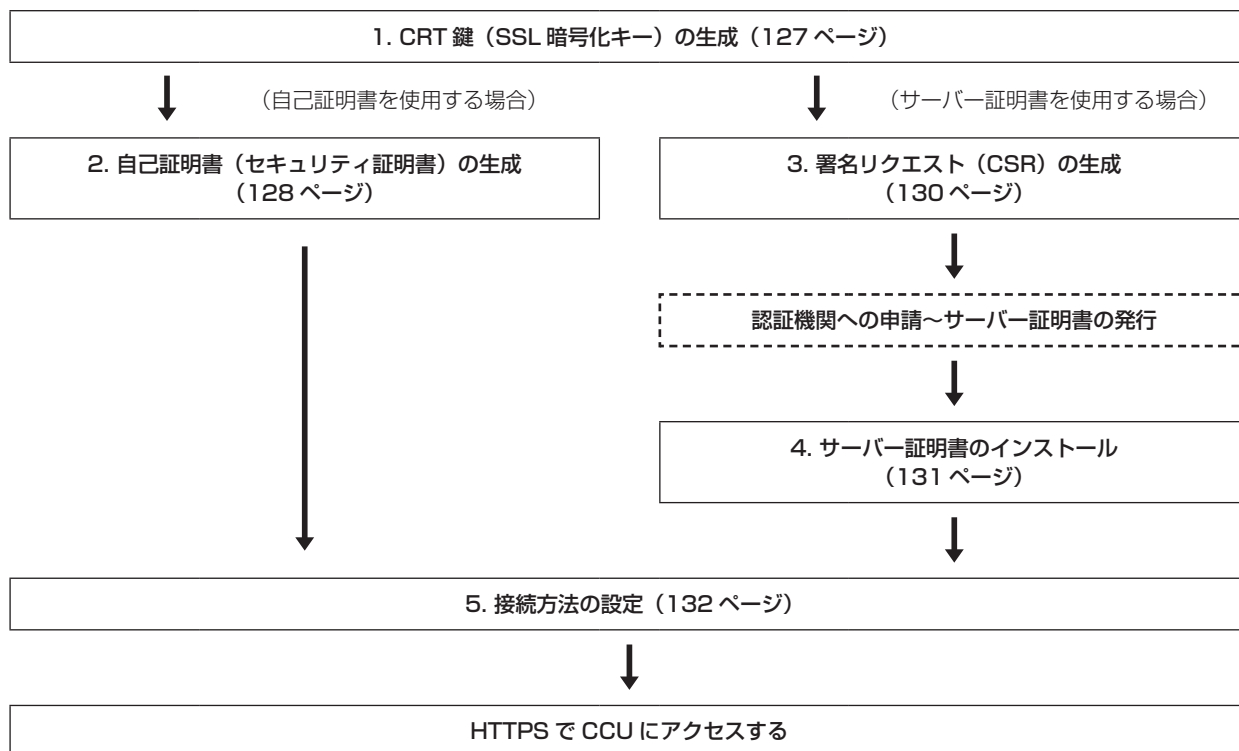
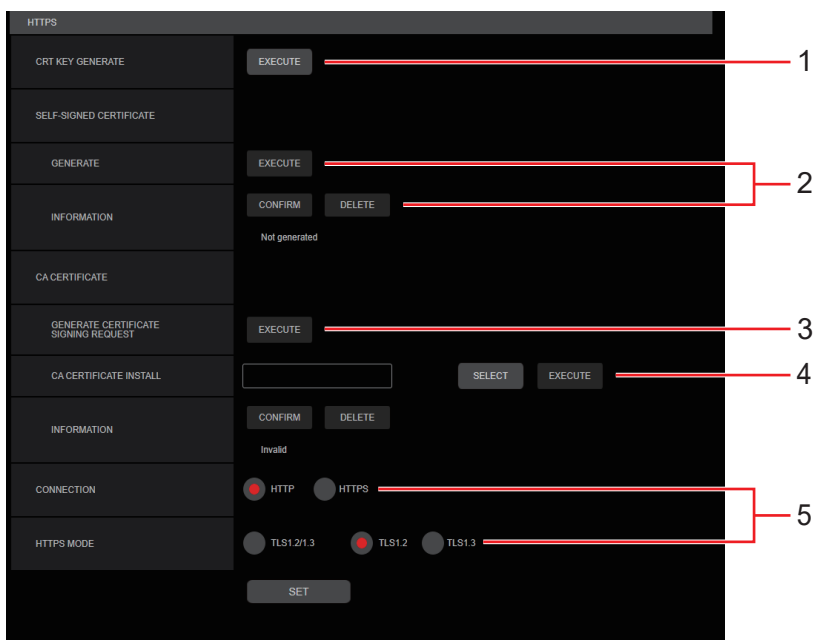

NOTE

- サーバー証明書を使用する場合、認証機関への申請～サーバー証明書の発行は、お客様と認証機関の間で行っていただく必要があります。
- 自己証明書あるいはサーバー証明書はいずれか一方を使用します。本機では、自己証明書の生成とサーバー証明書のインストールがともに行われた場合は、サーバー証明書を優先して使用します。

CRT 鍵 (SSL 暗号化キー) の生成 [CRT KEY GENERATE]

NOTE

- 自己証明書、サーバー証明書が有効な場合は、CRT 鍵の生成を行うことはできません。
- サーバー証明書を使用する場合は、認証機関によって使用できる鍵長が異なります。あらかじめ使用できる鍵長を確認してください。
- CRT 鍵の生成は、1024 bit の場合で 1 分程度、2048 bit の場合は 2 分程度かかります。CRT 鍵の生成が完了するまで、Web ブラウザーを操作しないでください。CRT 鍵生成中は、画面の表示速度や通信速度が低下することがあります。

1. [CRT KEY GENERATE] の [EXECUTE] ボタンをクリックする

[Current CRT key] ダイアログが表示されます。

Current CRT Key	
CRT Key	
RSA key size	
Last modified	Not generated History
CRT key generate	
RSA key size	<input type="radio"/> 1024bit <input checked="" type="radio"/> 2048bit Execute
*Generating a CRT key takes around 2 minutes.	
Close	

2. [CRT key generate] - [RSA key size] で、生成する CRT 鍵の長さを [1024bit] / [2048bit] から選択する

NOTE

- サーバー証明書を使用する場合、RSA 鍵長は申請する認証機関から要求される内容に従ってください。

3. [Execute] ボタンをクリックする

CRT 鍵の生成が始まります。

CRT 鍵の生成が終了すると、[Current CRT key] に生成した CRT 鍵の鍵長と生成が完了した日時が表示されます。

NOTE

- 生成した CRT 鍵を変更 (更新) したい場合は、手順 1 ~ 3 の操作を行います。CRT 鍵と自己証明書、サーバー証明書は一組で有効になるため、CRT 鍵を変更した場合は、あらかじめ自己証明書の生成あるいはサーバー証明書の申請を行う必要があります。
- CRT 鍵を更新した場合、それまでの CRT 鍵を 1 つ分履歴管理しています。[Current CRT key] ダイアログの [CRT key] で [History] ボタンをクリックすると、[Previous CRT key] ダイアログが表示され、鍵長と生成が完了した日時を確認することができます。
[Previous CRT key] で、[Apply] ボタンをクリックすると、過去の CRT 鍵を現在の CRT 鍵と入れ替えることができます。

Previous CRT key	
History	
RSA key size	2048bit
Last modified	2023/01/01 00:00:00 Apply
Close	

自己証明書（セキュリティ証明書）の生成 [SELF-SIGNED CERTIFICATE - GENERATE]

NOTE

- CRT 鍵が生成されていない場合、自己証明書の生成を行うことはできません。

1. [SELF-SIGNED CERTIFICATE] - [GENERATE] の [EXECUTE] ボタンをクリックする
[Self-signed Certificate - Generate] が表示されます。

Self-signed Certificate - Generate	
Common Name	192.168.0.30
Country	<input type="text"/>
State	<input type="text"/>
Locality	<input type="text"/>
Organization	<input type="text"/>
Organizational Unit	<input type="text"/>
CRT key	
RSA key size	2048bit
Last modified	Not generated
<input type="button" value="OK"/> <input type="button" value="Cancel"/>	

2. 生成する証明書の情報を入力する

入力する項目は、下表の通りです。

項目	説明	入力可能文字数
Common Name	CCU の IP アドレスが固定で設定されます。	
Country	国別記号を入力します。(省略可能)	2 文字 : 国名コード (日本の場合 : JP)
State	都道府県名を入力します。(省略可能)	128 文字
Locality	市区町村名を入力します。(省略可能)	128 文字
Organization	組織名を入力します。(省略可能)	64 文字
Organizational Unit	部署名を入力します。(省略可能)	64 文字
CRT key	現在の CRT 鍵の鍵長と生成が完了した日時を表示します。	

NOTE

- [Common Name]、[Country]、[State]、[Locality]、[Organization]、[Organizational Unit] で入力可能な文字は、0～9 (半角)、A～Z (半角)、a～z (半角)、半角記号 - _ + () です。
- CCU をインターネットに公開している場合、[Common Name] にはインターネットからアクセスするアドレスまたはホスト名を設定してください。この場合、ローカルからアクセスすると、セキュリティ証明書をインストールしてもアクセスすることにセキュリティ警告画面が表示されます。
- [Common Name] に IPv6 アドレスを入力する場合は、アドレスを [] で囲んでください。
例 : [2001:db8::10]

3. 入力が終了したら、[OK] ボタンをクリックする

自己証明書が生成されます。

NOTE

- 生成した自己証明書の情報は、[SELF-SIGNED CERTIFICATE] – [INFORMATION] に表示されます。自己証明書（セキュリティ証明書）の状態によって、次のように表示されます。

表示内容	説明
Not generated	自己証明書が生成されていない場合
Invalid (Reason: CA Certificate installed)	自己証明書が生成済みで、サーバー証明書もインストール済みの場合 <ul style="list-style-type: none"> この場合、サーバー証明書が有効になります。
自己証明書の [Common Name]	自己証明書が生成済みで、有効な場合

- [CONFIRM] ボタンをクリックすると、生成した自己証明書（セキュリティ証明書）の登録内容が、[Self-signed Certificate – Confirm] ダイアログに表示されます。

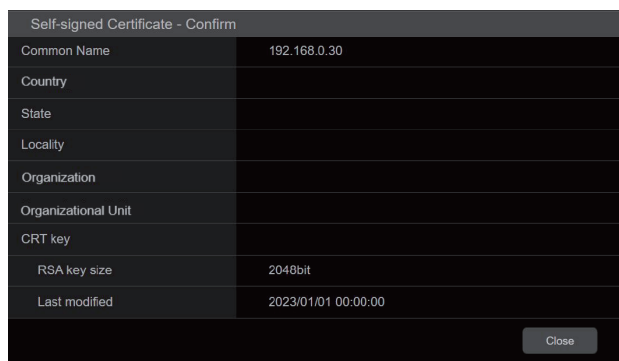

Self-signed Certificate - Confirm	
Common Name	192.168.0.30
Country	
State	
Locality	
Organization	
Organizational Unit	
CRT key	
RSA key size	2048bit
Last modified	2023/01/01 00:00:00

- [DELETE] ボタンをクリックすると、生成した自己証明書（セキュリティ証明書）を削除します。
- [CONNECTION] で [HTTPS] が選択されている場合は、自己証明書（セキュリティ証明書）の削除を行うことはできません。

署名リクエスト (CSR) の生成 [CA CERTIFICATE - GENERATE CERTIFICATE SIGNING REQUEST]

NOTE

- CRT 鍵が生成されていない場合、署名リクエスト (CSR) の生成を行うことはできません。
- 署名リクエスト (CSR) を生成する場合、コントロールパネルのインターネットオプションであらかじめ以下の設定を行ってください。[コントロールパネル] - [インターネットオプション] - [セキュリティ] タブで、以下の設定を行ってください。
 - CCU を「信頼済みサイト」に登録する。
 - [レベルのカスタマイズ] で [ダウンロード] - [ファイルのダウンロード] を [有効にする] に設定する。

1. [CA CERTIFICATE - GENERATE CERTIFICATE SIGNING REQUEST] の [EXECUTE] ボタンをクリックする

[CA Certificate - Generate Certificate Signing Request] ダイアログが表示されます。

CA Certificate - Generate Certificate Signing Request	
Common Name	192.168.0.30
Country	<input type="text"/>
State	<input type="text"/>
Locality	<input type="text"/>
Organization	<input type="text"/>
Organizational Unit	<input type="text"/>
CRT key	
RSA key size	2048bit
Last modified	Not generated
<input type="button" value="OK"/> <input type="button" value="Cancel"/>	

2. 生成する証明書の情報を入力する

入力する項目は、下表の通りです。

項目	説明	入力可能文字数
Common Name	CCU の IP アドレスが固定で設定されます。	
Country	国別記号を入力します。	2 文字：国名コード
State	都道府県名を入力します。	128 文字
Locality	市区町村名を入力します。	128 文字
Organization	組織名を入力します。	64 文字
Organizational Unit	部署名を入力します。	64 文字
CRT key	現在の CRT 鍵の鍵長と生成が完了した日時を表示します。	

NOTE

- サーバー証明書を使用する場合、入力する情報は、申請する認証機関から要求される内容に従ってください。
- [Common Name]、[Country]、[State]、[Locality]、[Organization]、[Organizational Unit] で入力可能な文字は、0～9 (半角)、A～Z (半角)、a～z (半角)、半角記号 - _ + () です。

3. 入力が終了したら、[OK] ボタンをクリックする

[名前を付けて保存] ダイアログが表示されます。

4. [名前を付けて保存] ダイアログで、署名リクエスト (CSR) にファイル名を付け、パーソナルコンピュータに保存する

保存した署名リクエスト (CSR) を使用して認証機関に申請します。

NOTE

- 生成した署名リクエスト (CSR) と CRT 鍵の組に対して、サーバー証明書が発行されます。認証機関に申請後、CRT 鍵を生成/更新すると、発行されるサーバー証明書が使用できなくなります。
- 本機で生成する署名リクエスト (CSR) は、PEM 形式です。

サーバー証明書のインストール [CA CERTIFICATE - CA CERTIFICATE INSTALL]

NOTE

- 署名リクエスト (CSR) が生成されていない場合、サーバー証明書 (セキュリティ証明書) のインストールを行うことはできません。
- サーバー証明書のインストールには認証機関から発行されたサーバー証明書が必要です。

- [CA CERTIFICATE - CA CERTIFICATE INSTALL] の [SELECT] ボタンをクリックする
[ファイルを開く] ダイアログが表示されます。
- サーバー証明書ファイルを選択し、[開く] ボタンをクリックし、[実行] ボタンをクリックする
サーバー証明書がインストールされます。

NOTE

- インストールしたサーバー証明書に登録されているホスト名が、[CA CERTIFICATE] - [INFORMATION] に表示されます。また、サーバー証明書の状態によって、次のように表示されます。

表示内容	説明
Invalid	サーバー証明書がインストールされていない場合
サーバー証明書の [Common Name]	サーバー証明書がインストール済みで、有効な場合
Expired	サーバー証明書の有効期限が切れた場合

- [CONFIRM] ボタンをクリックすると、インストールしたサーバー証明書 (セキュリティ証明書) の内容が、「CA Certificate - Confirm」ダイアログに表示されます。(「[Organizational Unit]」の欄のみアスタリスクが表示されます。)

CA Certificate - Confirm	
Common Name	192.168.0.30
Country	
State	
Locality	
Organization	
Organizational Unit	
CRT key	
RSA key size	2048bit
Last modified	2023/01/01 00:00:00
Close	

- [DELETE] ボタンをクリックすると、インストールしたサーバー証明書 (セキュリティ証明書) を削除します。
- [CONNECTION] で [HTTPS] が選択されている場合は、サーバー証明書 (セキュリティ証明書) の削除を行うことはできません。
- サーバー証明書を更新する場合は、手順 1～手順 2 の操作を行います。
- 有効なサーバー証明書 (セキュリティ証明書) を削除する場合は、パーソナルコンピューター、記録メディアなどにサーバー証明書 (セキュリティ証明書) のバックアップがあることを確認してください。再度インストールする場合に、サーバー証明書 (セキュリティ証明書) が必要になります。
- サーバー証明書の有効期限が切れると、HTTPS 機能を使用することができなくなります。この場合、再起動すると、接続方法が HTTP に変更されます。サーバー証明書の有効期限が切れる前に、サーバー証明書の更新を行ってください。
- サーバー証明書の有効期限は、認証機関から発行されたサーバー証明書ファイルをダブルクリックすると確認することができます。

接続方法の設定 [CONNECTION]

1. [CONNECTION] で、CCU へのアクセス方法を設定する

HTTP: HTTP 接続のみ可能になります。

HTTPS: HTTPS 接続のみ可能になります。



- HTTPS 接続の場合、AK-HRP1010、AK-MSU1000 をネットワークで接続できません。

2. [HTTPS MODE] に、HTTPS で使用する暗号プロトコルを設定する

TLS1.2/1.3: TLS1.2/1.3 で接続可能になります。

TLS1.3: TLS1.3 で接続可能になります。

TLS1.2: TLS1.2 で接続可能になります。

3. [SET] ボタンをクリックする

CCU が再起動し、HTTPS での CCU へのアクセスが有効になります。



- 接続方法の設定が変更された場合、本機は再起動します。
- **自己証明書を使用する場合**
HTTPS で CCU にアクセスした場合、初回は警告画面が表示されます。画面に従って、自己証明書（セキュリティ証明書）をパーソナルコンピュータにインストールしてください。
➡ 「セキュリティ証明書のインストール」（133 ページ参照）
- **サーバー証明書を使用する場合**
あらかじめご使用の Web ブラウザーに認証機関のルート証明書、中間証明書をインストールしてください。ルート証明書、中間証明書の取得方法、インストール方法は、認証機関の手順に従ってください。
- HTTPS で CCU にアクセスする場合は、画面の表示速度と動画のフレームレートが低下することがあります。
- HTTPS で CCU にアクセスする場合、画像が表示されるまで時間がかかることがあります。
- HTTPS で CCU にアクセスしたときに、画像が乱れたり、音声途切れたりすることがあります。
- CCU に同時に接続できる最大数は最大画像サイズと配信フォーマットにより異なります。

HTTPS で CCU にアクセスする

1. パーソナルコンピュータで Web ブラウザーを起動する

2. CCU の IP アドレスを、Web ブラウザーのアドレスボックスに入力する

入力例：https://192.168.0.10/



- 本機がローカルネットワーク内にある場合、ローカルアドレスに対してプロキシサーバーを使用しないように、[コントロールパネル] - [インターネットオプション] からプロキシサーバーの設定を行ってください。

3. [Enter] キーを押す

セキュリティ警告画面が表示されたら、セキュリティ証明書をインストールします。

➡ 「セキュリティ証明書のインストール」（133 ページ参照）

次の画面が表示される前に、ユーザー名とパスワードの入力画面が表示されます。



- HTTPS を使用すると、画面表示が遅くなる場合があります。

セキュリティ証明書のインストール

HTTPS を使用して CCU にアクセスするときに、アクセスする CCU のセキュリティ証明書がパーソナルコンピューターにインストールされていない場合に、セキュリティの警告画面が表示されます。この警告画面を表示しないようにするには、以下の手順に従ってセキュリティ証明書をインストールする必要があります。インストールしない場合は、アクセスするごとにセキュリティの警告画面が表示されます。

NOTE

- [Common Name] に設定している内容でセキュリティ証明書がパーソナルコンピューターにインストールされます。そのため、「ホスト名」に設定している内容を CCU にアクセスするためのアドレス/ホスト名に合わせる必要があります。異なる場合は、アクセスするごとにセキュリティの警告画面が表示されます。
- セキュリティ証明書をインストールしても、CCU のアドレス/ホスト名を変更した場合は、セキュリティの警告画面が表示されます。再度、セキュリティ証明書をインストールしてください。
- インターネットに公開している場合、[Common Name] には、インターネットからアクセスするアドレス/ホスト名を設定してください。この場合、ローカルからアクセスした場合、セキュリティ証明書をインストールしてもアクセスするごとにセキュリティ警告画面が表示されます。
- セキュリティ証明書が正しくインストールされると、CCU にアクセスした Web ブラウザーのアドレスボックスに鍵のアイコンが表示されます。

1. HTTPS で CCU にアクセスする
2. セキュリティ警告画面が表示されたら、[このサイトの閲覧を続行する (推奨されません)] をクリックする



NOTE

- CCU 以外の機器/サイトにアクセスし、上記の画面が表示された場合は、セキュリティ上の問題がある可能性がありますので、よくご確認ください。

3. URL 上の [証明書のエラー] をクリックし、[証明書の表示] をクリックする



4. [証明書のインストール (I)...] をクリックする

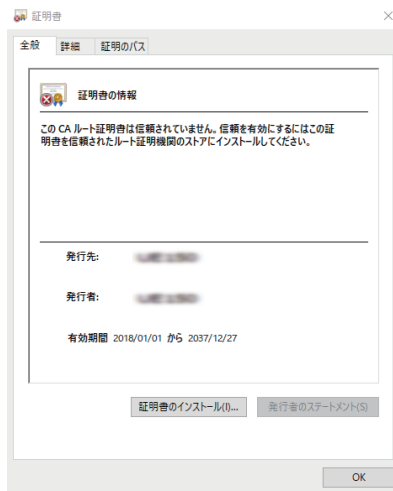

NOTE

- [証明書のインストール (I)...] が表示されない場合は、一度 Microsoft Edge を閉じて、[管理者として実行 (A)...] を選択し起動してください。
[スタート] - [Microsoft Edge] を右クリックして、[その他] - [管理者として実行] をクリックします。

5. 証明書のインポートウィザードに表示される [次へ (N)] をクリックする

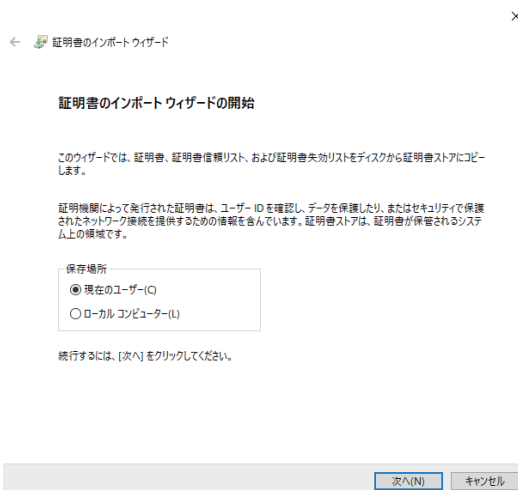

6. [証明書をすべて次のストアに配置する (P)] を選択し、[参照 (R)...] をクリックする

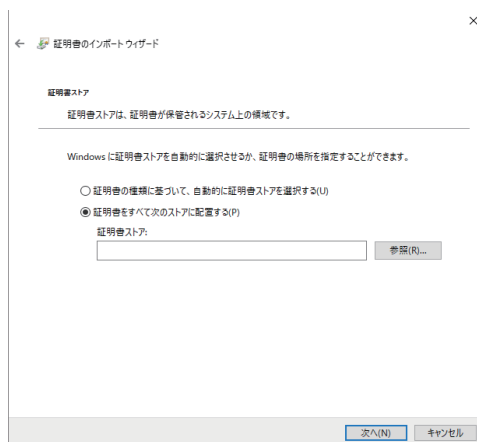

7. [信頼されたルート証明機関] を選択し、[OK] をクリックする

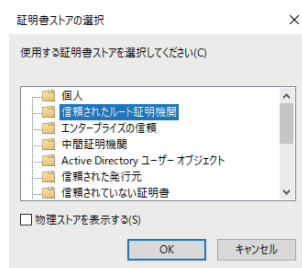

8. [次へ (N)] をクリックする

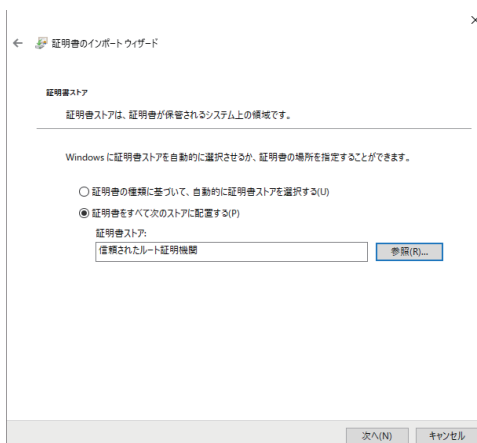

9. [完了 (F)] をクリックする

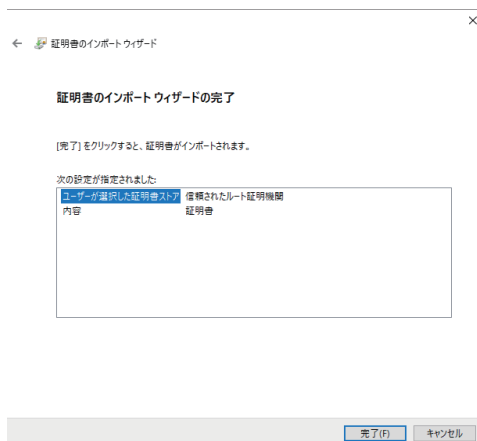

10. [はい (Y)] をクリックする



インポートが終了すると、「正しくインポートされました。」の画面が表示されます。

11.[OK] をクリックする

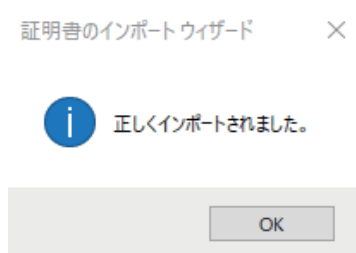

証明書をインポートしたあと Web ブラウザーを閉じて、再接続すると、「証明書エラー」は表示されなくなります。

COMMON

ネットワーク設定画面 [NETWORK] の [COMMON] をクリックします。

共通のネットワーク設定を行います。

設定は、[SET] ボタンで確定します。

____ は、工場出荷時の設定です。

項目	設定値	設定内容
EASYIP SETUP ACCOMMODATE PERIOD	<u>20MIN.</u> UNLIMITED	EasyIP Setup Tool Plus からネットワーク設定の操作を有効にする時間を設定します。 20MIN. EasyIP Setup Tool Plus でのカメラ設定操作を、本機起動後 20 分間のみ有効にします。 UNLIMITED EasyIP Setup Tool Plus でのカメラ設定操作を、常時有効にします。 <ul style="list-style-type: none"> EasyIP Setup Tool Plus でのカメラ表示は常時有効で、カメラ画面を開くことができます。 各サーバーのアドレス設定については、ネットワーク管理者にお問い合わせください。
EASYIP SETUP PLUS PLAIN TEXT USAGE	ENABLE <u>DISABLE</u>	EasyIP Setup Tool Plus との通信において、通信内容の暗号化の有無を設定します。 ENABLE 通信内容を平文で送受信します。 DISABLE 通信内容を暗号化して送受信します。

ROP アカウント設定画面 [ROP ACCOUNT SETTING]

ROP アカウント設定画面 [ROP ACCOUNT SETTING] では、本機と ROP (AK-HRP1010) および MSU (AK-MSU1000) を接続するために必要なユーザーアカウントの設定、削除を行います。最大 12 ユーザーまで登録できます。

ROP アカウント設定画面 [ROP ACCOUNT SETTING] は、[USER LIST]、[ADD USER] で構成されています。

USER LIST

ROP アカウント設定画面 [ROP ACCOUNT SETTING] の [USER LIST] をクリックします。

現在登録されているアカウント情報を表示します。

登録されているユーザーアカウントを削除する場合は、該当するアカウントの右にある [DELETE] ボタンをクリックします。

ADD USER

ユーザーアカウントを登録します。

項目	設定内容
USER NAME	ユーザー名を入力します。 <ul style="list-style-type: none"> • 入力可能な文字数 1 ~ 8 文字 • 入力可能な文字 <ul style="list-style-type: none"> • 半角数字： 0123456789 • 半角英字 (大文字 / 小文字)： ABCDEFGHIJKLMNOPQRSTUVWXYZ abcdefghijklmnopqrstuvwxyz • 半角記号： - _ #
PASSWORD RETYPE PASSWORD	パスワードを入力します。 <ul style="list-style-type: none"> • 入力可能な文字数 1 ~ 31 文字

ユーザー管理画面 [USER MNG.]

ユーザー管理画面 [USER MNG.] では、パーソナルコンピューターや携帯端末から本機にアクセスできるユーザーを制限する認証登録を行います。最大 3 ユーザーまで登録できます。

ユーザー管理画面 [USER MNG.] は、[USER LIST]、[ADD USER] で構成されています。

NOTE

- 同じ IP アドレスのパーソナルコンピューターから 30 秒間に 8 回以上、ユーザー認証に失敗（認証エラー）した場合、しばらくの間、本機にアクセスできなくなります。

USER LIST

ユーザー管理画面 [USER MNG.] の [USER LIST] をクリックします。

現在登録されているアカウント情報を表示します。

登録されているユーザーアカウントを削除する場合は、該当するアカウントの右にある [DELETE] ボタンをクリックします。

NOTE

- 登録されているアカウントが 1 つの場合、そのアカウントを削除することはできません。

ADD USER

ユーザーアカウントを登録します。

項目	設定内容
USER NAME	ユーザー名を入力します。 <ul style="list-style-type: none"> • 入力可能な文字数 1 ~ 32 文字 • 入力可能な文字 <ul style="list-style-type: none"> • 半角数字： 0123456789 • 半角英字（大文字 / 小文字）： ABCDEFGHIJKLMNOPQRSTUVWXYZ abcdefghijklmnopqrstuvwxyz • 半角記号： ! # \$ % ' () * + , - . / ? @ [] ^ _ ` ~
PASSWORD RETYPE PASSWORD	パスワードを入力します。 <ul style="list-style-type: none"> • 入力可能な文字数 4 ~ 32 文字

トラブルシューティング

操作関係

症状	原因・対策
電源が入らない	<ul style="list-style-type: none"> ● 電源コードがコンセントに確実に接続されていますか？
IP 接続した ROP から操作できない	<ul style="list-style-type: none"> ● 電源は入っていますか？ <ul style="list-style-type: none"> ● 本機の液晶パネルが消灯している場合は、本機の電源が入っていません。 ● 本機に有効な IP アドレスは設定されていますか？ ● 操作したい本機を正しく選んでいますか？ ● ROP と正しく接続されていますか？ <ul style="list-style-type: none"> ● ROP の取扱説明書も参照してください。 ● 本機に対応するための ROP のバージョンアップが必要な場合があります。 <ul style="list-style-type: none"> ● 販売店にご相談ください。
Web ブラウザーからアクセスできない	<ul style="list-style-type: none"> ● [LAN] コネクターにカテゴリ 5e 以上の LAN ケーブルを使って接続していますか？ ● [LAN] コネクターの [LINK]LED は点灯していますか？ <ul style="list-style-type: none"> ● 点灯していない場合は、LAN に正常に接続されていないか、接続先のネットワークが正常動作していません。 LAN ケーブルの接触不良、配線をお確かめください。 ● 電源は入っていますか？ <ul style="list-style-type: none"> ● 本機の液晶パネルが消灯している場合は、本機の電源が入っていません。 ● 本機に有効な IP アドレスは設定されていますか？ ● 間違った IP アドレスにアクセスしていませんか？ (Windows) <ul style="list-style-type: none"> ● Windows のコマンドプロンプトで > ping [本機に設定した IP アドレス] を実行し、本機から Reply が返ってくれば、正常に動作しています。 Reply が返ってこない場合は、本機を再起動し、20 分以内に EasyIP Setup Tool Plus を使って、IP アドレスを変更してください。 ● 間違った IP アドレスにアクセスしていませんか？ (Mac) <ul style="list-style-type: none"> ● OS X のターミナルで > ping -c 10 [本機に設定した IP アドレス] を実行し、本機から Reply が返ってくれば、正常に動作しています。 ● ポート番号に 554 を設定していませんか？ <ul style="list-style-type: none"> ● HTTP ポート番号は、本機で使用する下記以外のポート番号を使用してください。 20、21、23、25、42、53、67、68、69、110、123、161、162、554、995、10669、10670 ● 設定した IP アドレスが他の機器と重複していませんか？ <ul style="list-style-type: none"> ● 本機およびアクセス機器（パーソナルコンピューター、コントローラーなど）、他のカメラの IP アドレスを確認してください。 ● 設定したサブネットマスクが設置先のネットワークサブネットと一致していますか？ <ul style="list-style-type: none"> ● 本機およびアクセス機器に設定されているサブネットマスクをご確認のうえ、ネットワーク管理者にお問い合わせください。 ● Web ブラウザーで「プロキシサーバーを使う」設定になっていませんか？ (本機とパーソナルコンピューターが同一サブネットに接続されている場合) <ul style="list-style-type: none"> ● Web ブラウザーの [プロキシ設定] でプロキシサーバーが設定されている場合は、本機の IP アドレスを「プロキシから外す」アドレスに設定することをお勧めします。 ● 本機に設定したデフォルトゲートウェイが間違っていないですか？ (本機とパーソナルコンピューターが異なるサブネットに接続されている場合) <ul style="list-style-type: none"> ● 本機に設定されているデフォルトゲートウェイをご確認のうえ、ネットワーク管理者にお問い合わせください。

症状	原因・対策
<p>[Setup] 画面の設定値がうまく更新されない、表示されない</p>	<ul style="list-style-type: none"> ● パーソナルコンピューターのキーボードの [F5] キーを押して、設定値の取得要求を行ってください。(Windows) ● パーソナルコンピューターのキーボードの [Command] + [R] キーを押して、設定値の取得要求を行ってください。(Mac) ● 以下の手順でインターネット一時ファイルを削除してください。(Mac) <ol style="list-style-type: none"> 1. Safari で [Safari] - [キャッシュを空にする] を選択する 2. [閲覧の履歴] の [削除] ボタンをクリックする ● 以下の手順でインターネット一時ファイルを削除してください。(Windows) <ol style="list-style-type: none"> 1. Microsoft Edge で [...] - [履歴] を選択する 2. [...] - [閲覧データをクリア] を選択する 3. [閲覧の履歴][ダウンロードの履歴][Cookie およびその他のサイトデータ][キャッシュされた画像とファイル] のチェックボックスをオンにして [今すぐクリア] をクリックする ● ウイルスチェックソフトのファイアウォール機能などにより本機のポートがフィルタリングされている可能性があります。 <ul style="list-style-type: none"> ● 本機の HTTP ポート番号をフィルタリング対象外のポート番号に変更してください。
<p>設定ファイルのダウンロードができない</p>	<ul style="list-style-type: none"> ● ポップアップがブロックされていませんか？(Windows) <ul style="list-style-type: none"> ● 以下の手順をおこなってください。 <ol style="list-style-type: none"> 1. Microsoft Edge で [...] - [設定] を選択する 2. [Cookie とサイトのアクセス許可] を選択する 3. [ポップアップとリダイレクト] を選択する 4. [ブロック (推奨)] をオフにする
<p>認証画面が連続して表示される</p>	<ul style="list-style-type: none"> ● ユーザー名やパスワードが変更されていませんか？ <ul style="list-style-type: none"> ● 本機にアクセス中に、別の Web ブラウザーでログイン中のユーザーのユーザー名やパスワードを変更すると、画面を切り替えたりするたびに、認証画面が表示されます。Web ブラウザーを閉じて、本機にアクセスし直してください。
<p>画面表示に時間がかかる</p>	<ul style="list-style-type: none"> ● 同じローカルネットワークの本機をプロキシ経由でアクセスしていませんか？ <ul style="list-style-type: none"> ● プロキシを経由しないように Web ブラウザーの設定を行ってください。 ● 複数のユーザーが同時に本機の IP 映像を参照していませんか？ <ul style="list-style-type: none"> ● 複数のユーザーが同時に本機の IP 映像を参照すると、画面表示に時間がかかったり、IP 映像の更新速度が遅くなったりする場合があります。

Web 画面

お使いのパーソナルコンピューターの OS によっては、下記の現象が発生することがあります。現象が発生した場合は、それぞれの対応方法を実施してください。なお、下記の対応方法により、他のアプリケーションの動作に影響を与えることはありません。

下記の説明で使用している「情報バー」とは、Microsoft Edge に表示されるメッセージバーのことです。(Windows)「情報バー」は、Microsoft Edge の下方に表示されます。

 この Web サイトは、'Panasonic System Networks Co., Ltd.' からの 'nwc4Ssetup' アドオンをインストールしようとしています。Web サイトとアドオンを信頼し、アドオンをインストールするには、ここをクリックしてください...

症状	原因・対策
下記メッセージの情報バーが表示される [この Web サイトは、'Panasonic System Networks Co.,Ltd.' からの 'WebVideo Module' アドオンを実行しようとしています。]	<ul style="list-style-type: none"> • [許可 (A)] を選択してください。
下記メッセージの情報バーが表示される [この Web サイトは、'Panasonic System Networks Co.,Ltd.' からの 'nwc4SSetup.exe' アドオンをインストールしようとしています。]	<ul style="list-style-type: none"> • [インストール (I)] を選択してください。セキュリティの警告画面が表示されますので、[インストールする (I)] ボタンをクリックしてください。
IP 映像が表示用の枠と一致していない	<ul style="list-style-type: none"> • 画像の DPI 設定が 120 DPI 以上に設定されている場合は、正しく表示されない場合があります。 <ul style="list-style-type: none"> • パーソナルコンピューターの画面上で右クリックし、[ディスプレイの設定] - [テキスト、アプリ、その他の項目のサイズを変更する] をクリックして、[100% (推奨)] に設定してください。 • Microsoft Edge のズーム機能における拡大レベルが 100% 以外に設定されている場合は、正しく表示されない場合があります。 <ul style="list-style-type: none"> • Microsoft Edge で [⋮] - [ズーム] の [-] [+] をクリックし、[100%] に設定してください。

資料

コネクタピンアサイン表

前面パネル

[INTERCOM] コネクタ (14 ページ : 2)

HA16RD-4P (76) (ヒロセ電機製)

ピン番号	機能	備考
1	SHIELD	Carbon MIC : -1 dB Dynamic MIC : -5 dB • [AUDIO] メニューの [CCU INTERCOM TALK] > [MIC TYPE] にて、[DYN]、[ECM]、[CBN] から選択
2	TALK	
3	SHIELD	
4	RECEIVE	
5	NC	

背面パネル

[TALLY OUT] コネクタ (17 ページ : 8)

HR10A-7R-4SC (ヒロセ電機)

ピン番号	機能	仕様	備考
1	GND	グラウンド	
2	TALLY R OUT	オープンコレクター出力	➡ 「タリー、アラーム出力接続例」 (142 ページ参照)
3	TALLY G OUT	オープンコレクター出力	
4	ALARM	オープンコレクター出力	

タリー、アラーム出力接続例

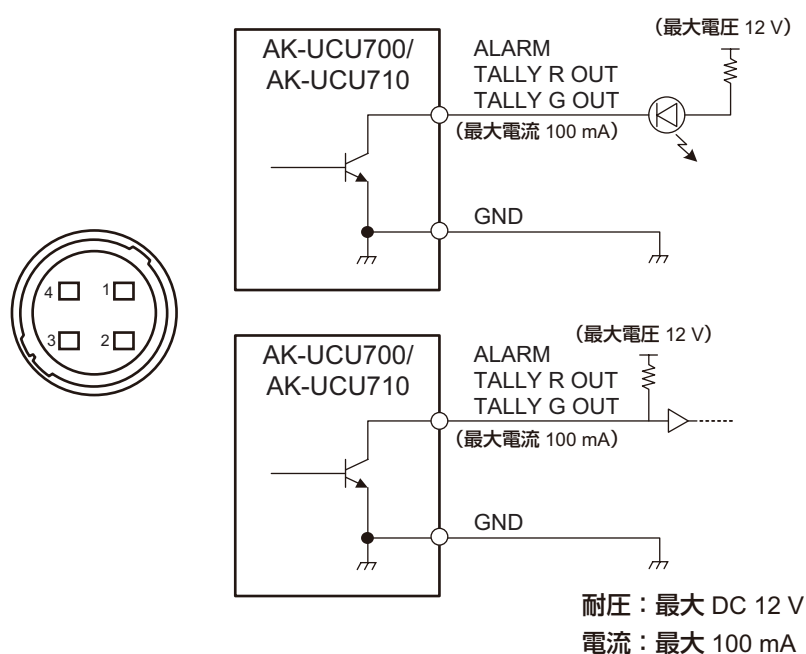

[COMMUNICATION] コネクター (17 ページ : 3)

JBY-25S-1A3F(LF)(SN) (日本圧着端子製造製)

ピン番号	機能	信号の流れ	備考
1	INCOM ENG OUT (H)	CCU → SYSTEM	0 dBm、600 Ω (4 W) / 1 V [p-p]、200 Ω (RTS) 4 W / RTS / CLRCOM ● メニューにて選択
2	INCOM ENG OUT (C)	CCU → SYSTEM	
3	INCOM ENG (GND)		
4	INCOM ENG IN (H)	SYSTEM → CCU	
5	INCOM ENG IN (C)	SYSTEM → CCU	
6	PGM IN (H)	SYSTEM → CCU	0 dBm/-20 dBm、600 Ω ● メニューにて選択
7	PGM IN (C)	SYSTEM → CCU	
8	PGM IN (GND)		
9	GND		
10	NC		
11	R TALLY IN (H)	SYSTEM → CCU	ON : ショート /TTL(H)/24 V ➡ 「タリ-入力接続例」 (144 ページ参照) OFF : オープン /TTL(L)/0 V
12	R TALLY IN (C)	SYSTEM → CCU	
13	GND		
14	INCOM PROD OUT (H)	CCU → SYSTEM	0 dBm、600 Ω (4 W) / 1 V [p-p]、200 Ω (RTS) 4 W / RTS / CLRCOM ● メニューにて選択
15	INCOM PROD OUT (C)	CCU → SYSTEM	
16	INCOM PROD (GND)		
17	INCOM PROD IN (H)	SYSTEM → CCU	
18	INCOM PROD IN (C)	SYSTEM → CCU	
19	PGM2 IN (H)	SYSTEM → CCU	0 dBm/-20 dBm、600 Ω ● メニューにて選択
20	PGM2 IN (C)	SYSTEM → CCU	
21	PGM2 IN (GND)		
22	YL TALLY IN (H)	SYSTEM → CCU	ON : ショート /TTL(H)/24 V ➡ 「タリ-入力接続例」 (144 ページ参照) OFF : オープン /TTL(L)/0 V
23	YL TALLY IN (C)	SYSTEM → CCU	
24	G TALLY IN (H)	SYSTEM → CCU	
25	G TALLY IN (C)	SYSTEM → CCU	

タリール入力接続例

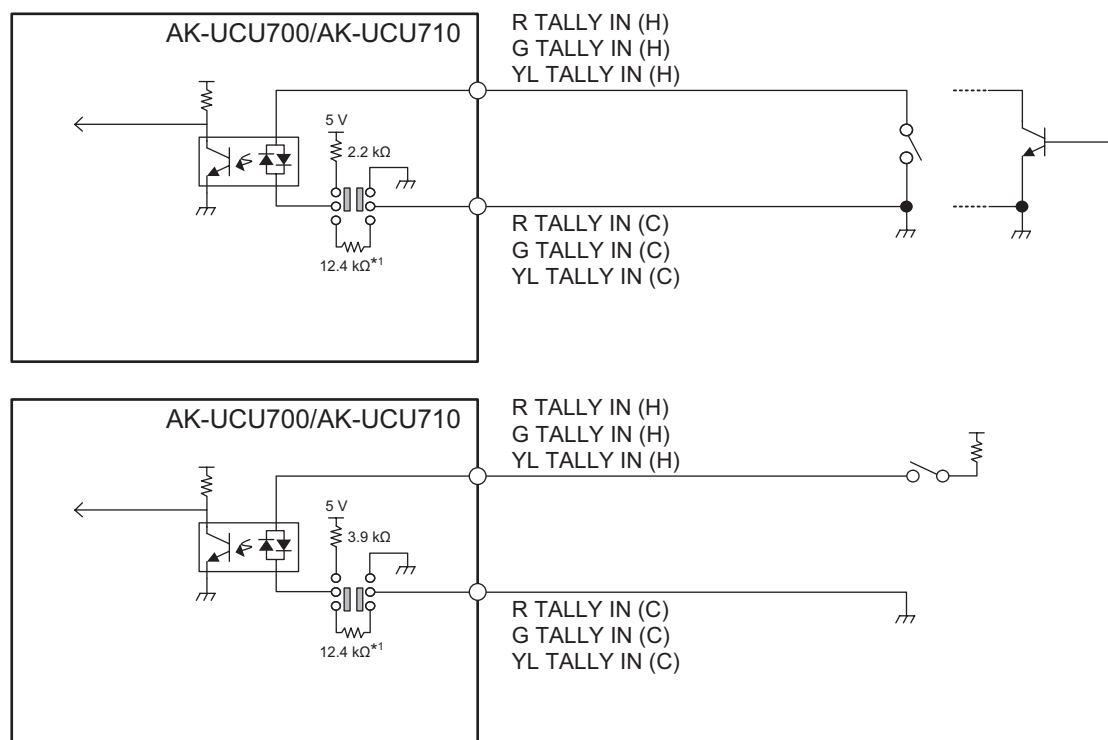

*1：等価回路

[ROP] コネクター (17 ページ : 2)

HR10G-10R-10SC (71) (ヒロセ電機製)

ピン番号	機能	信号の流れ
1	ROP CONT (H)	CCU → ROP
2	ROP CONT (C)	CCU → ROP
3	ROP DATA (H)	ROP → CCU
4	ROP DATA (C)	ROP → CCU
5	NC	
6	NC	
7	NC	
8	NC	
9	+16 V OUT	CCU → ROP
10	GND	

- ケーブル側のコネクター
HR10A-10P-10P (73)

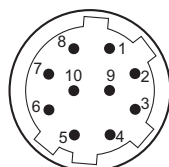

[MSU] コネクター (17 ページ : 1)

HR10G-10R-10SC (71) (ヒロセ電機製)

ピン番号	機能	信号の流れ
1	MSU CONT (H)	CCU → MSU
2	MSU CONT (C)	CCU → MSU
3	MSU DATA (H)	MSU → CCU
4	MSU DATA (C)	MSU → CCU
5	TALLY R	CCU → MSU
6	TALLY G	CCU → MSU
7	HEAD POWER	CCU → MSU
8	ALARM 1	CCU → MSU
9	ALARM 0	CCU → MSU
10	GND	

- ケーブル側のコネクター
HR10A-10P-10P (73)

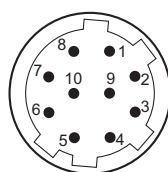
**[MIC1], [MIC2] コネクター (17 ページ : 9)**

HA16PRM-3SG (71) (ヒロセ電機製)

ピン番号	機能	信号の流れ	備考
1	SHIELD		0 dBm, 600 Ω
2	HOT	CCU → SYSTEM	
3	COLD	CCU → SYSTEM	

- 外部機器のアンバランス入力端子に接続する場合は、下の図のように接続してください。

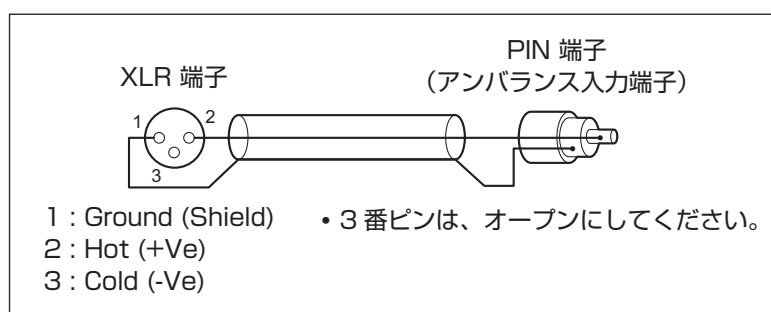

- 市販されている変換コネクターや変換ケーブルには、3 番ピンが 1 番ピンに短絡しているものがあります。これらの変換コネクターや変換ケーブルを使用すると、故障の原因になります。

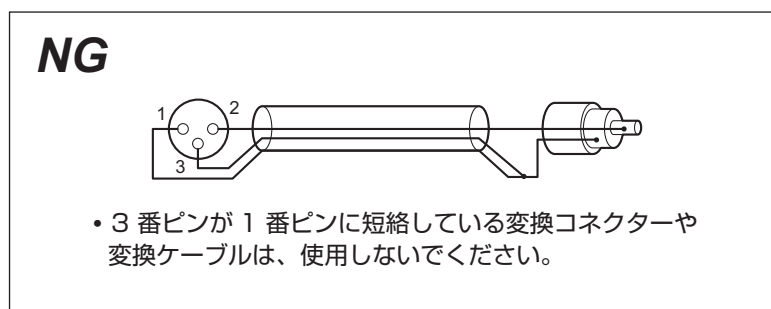

[CAMERA] コネクター (17 ページ : 10)

AK-UCU700/AK-UCU710 : OPS2404-PR (多治見無線電機製)

AK-UCU700S/AK-UCU710S : FXW.3K.93C.TLM (LEMO)

ピン番号	機能	信号の流れ
1	光ファイバー	CAM → CCU
2	光ファイバー	CCU → CAM
3	制御線	CCU ↔ CAM
4	制御線	CCU ↔ CAM
5	AC 240 V	CCU → CAM
6	AC 240 V	CCU → CAM

前面部 G/L インジケータ表示仕様

○：緑点灯 ×：橙点灯 -：消灯

FORMAT(SDI OUT1-4)	REF-IN				
	1080/59.94i	1080/50i	1080/23.98PsF	1080/23.98p	1080/29.97p
2160/59.94p	○	×	×	×	○
2160/29.97p	○	×	×	×	○
2160/23.98p	×	×	○	○	×
1080/59.94p	○	×	×	×	○
1080/29.97p	○	×	×	×	○
1080/29.97PsF	○	×	×	×	○
1080/23.98p	×	×	○	○	×
1080/23.98PsF	×	×	○	○	×
1080/23.98p over 59.94p	○	×	×	×	○
1080/23.98p over 59.94i	○	×	×	×	○
1080/59.94p-120fps	○	×	×	×	○
1080/59.94p-180fps	○	×	×	×	○
1080/59.94p-240fps	○	×	×	×	○
2160/50p	×	○	×	×	×
2160/25p	×	○	×	×	×
1080/50p	×	○	×	×	×
1080/25p	×	○	×	×	×
1080/50p-100fps	×	○	×	×	×
1080/50p-150fps	×	○	×	×	×
1080/50p-200fps	×	○	×	×	×

○：緑点灯 ×：橙点灯 -：消灯

FORMAT(SDI OUT1-4)	REF-IN				
	1080/25p	525/59.94i	525/59.94i with 10FLD	625/50i	入力なし
2160/59.94p	×	○	○	×	-
2160/29.97p	×	○	○	×	-
2160/23.98p	×	×	○	×	-
1080/59.94p	×	○	○	×	-
1080/29.97p	×	○	○	×	-
1080/29.97PsF	×	○	○	×	-
1080/23.98p	×	×	○	×	-
1080/23.98PsF	×	×	○	×	-
1080/23.98p over 59.94p	×	○	○	×	-
1080/23.98p over 59.94i	×	○	○	×	-
1080/59.94p-120fps	×	○	○	×	-
1080/59.94p-180fps	×	○	○	×	-
1080/59.94p-240fps	×	○	○	×	-
2160/50p	○	×	×	○	-
2160/25p	○	×	×	○	-
1080/50p	○	×	×	○	-
1080/25p	○	×	×	○	-
1080/50p-100fps	○	×	×	○	-
1080/50p-150fps	○	×	×	○	-
1080/50p-200fps	○	×	×	○	-

外形寸法図

単位：mm

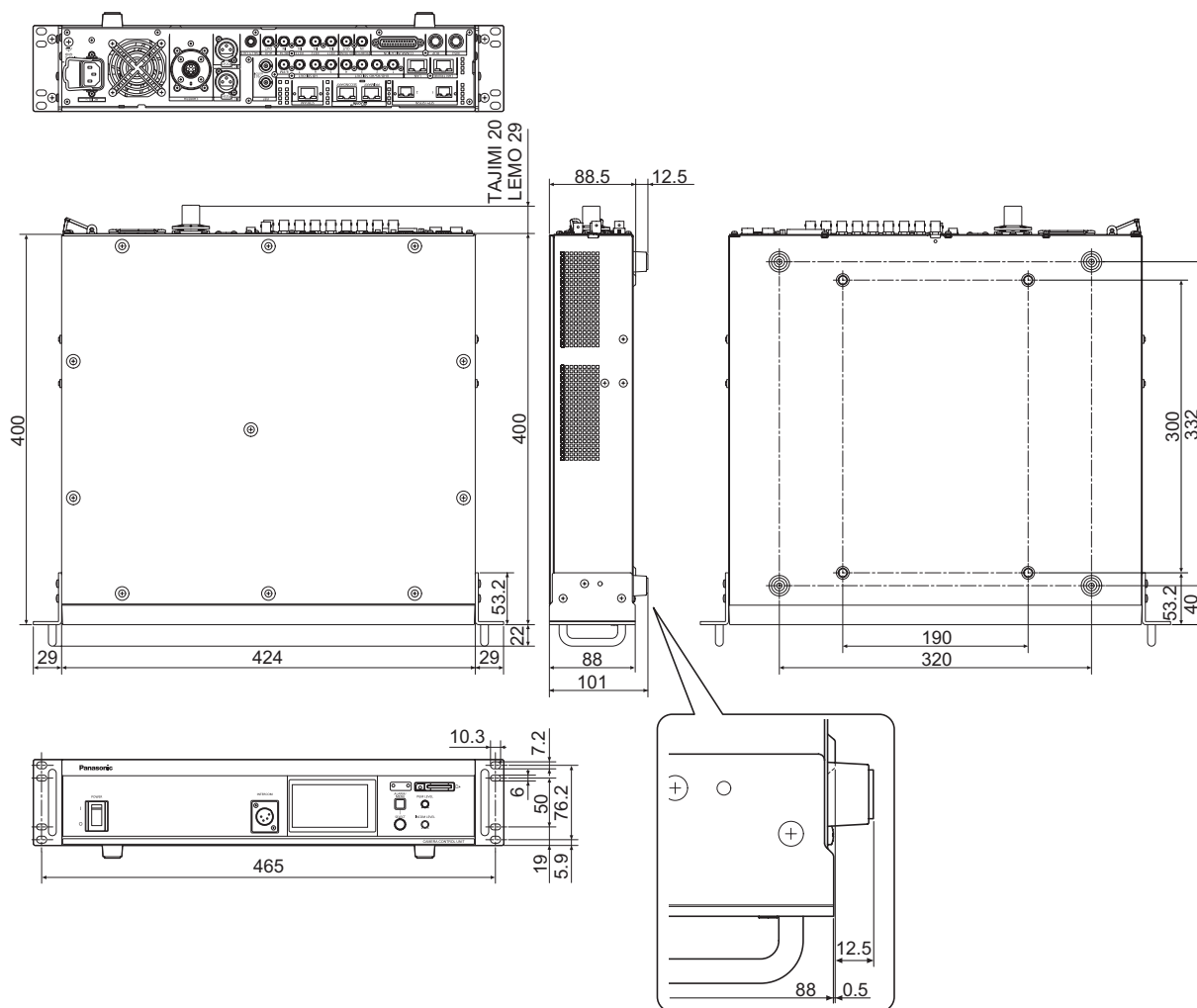

保証とアフターサービス（よくお読みください）

故障・修理・お取扱い・メンテナンスなどのご相談は、
まず、**お買い上げの販売店**へ、お申し付けください。

お買い上げの販売店がご不明の場合は、当社（裏表紙）までご連絡ください。

※内容により、お近くの窓口をご紹介させていただく場合がございますので、ご了承ください。

■ 保証書（同梱印刷物に添付）

お買い上げ日・販売店名などの記入を必ずお確かめのうえ、お買い上げの販売店からお受け取りください。

内容をよくお読みいただいたうえ、大切に保管してください。

万一、保証期間内に故障が生じた場合には、保証書記載内容に基づき、無料修理させていただきます。

保証期間：お買い上げ日から本体 1 年間

■ 補修用性能部品の保有期間 [8 年]

当社は、カメラコントロールユニットの補修用性能部品の、製造打ち切り後、8 年保有しています。

※ 補修用性能部品とは、その製品の機能を維持するために必要な部品です。

■ 保守・点検

- 保守・点検は機器の機能を常に良好な状態に維持し、お客様が安心してご使用していただくためのものです。
- 部品の劣化、ごみ、ほこりの付着などにより突発的な故障、トラブルを未然に防ぐとともに、安定した機能、性能の維持のために、定期的な保守・点検を行ってください。
- 保守・点検（有料）についての詳しい内容は、お買い上げの販売店にご相談ください。
- 修理、保守、点検時には、情報漏えいしては困る本体設定情報はあらかじめ削除し、SD メモリーカードを外して、ご依頼ください。

修理を依頼されるとき

この取扱説明書を再度ご確認くださいのうえ、お買い上げの販売店までご連絡ください。

■ 保証期間中の修理は...

保証書の記載内容に従って、修理させていただきます。詳しくは、保証書を参照してください。

■ 保証期間経過後の修理は...

修理により、機能、性能の回復が可能な場合は、ご希望により有料で修理させていただきます。

ご連絡いただきたい内容	
品名	カメラコントロールユニット
品番	AK-UCU700 / AK-UCU700S / AK-UCU710 / AK-UCU710S
製造番号	
お買い上げ日	
故障の状況	

定格

電源	AC (～) 100 V - 240 V、50 Hz/60 Hz
消費電力	550 W (カメラ接続なし：130 W)
カメラへの供給能力	AC (～) 240 V、1.46 A、50 Hz/60 Hz

 は安全項目です。

動作温度	0 ℃～40 ℃
湿度	10%～90% (結露なきこと)
外形寸法 (幅×高さ×奥行)	424 mm × 88.5 mm × 400 mm (突起部含まず)
質量	AK-UCU700：約 9.1 kg AK-UCU710：約 9.3 kg
映像出力	3G/HD-SDI 5 系統
	12G/6G/3G/HD-SDI 2 系統
	HD-SDI 1 系統
HD TRUNK 出力	3G/HD-SDI 1 系統
AUX 出力	3G/HD-SDI 1 系統
リターン入力	3G/HD-SDI 4 系統
HD TRUNK (プロンプター) 入力	3G/HD-SDI 1 系統
リファレンス入力	BB (ブラックバースト) /3 値 1 系統 (自動終端、上側のコネクタに接続。BB/3 値を自動認識、ループスルー出力あり)
マイク出力	0 dBm/600 Ω 2 系統 (XLR、3 ピン、メス)
コミュニケーション	インターカム入出力 (ENG/PROD、0 dBm、600 Ω (4 W) /1 V [p-p]、200 Ω (RTS)、4 W/RTS/CLRCOM) 2 系統
	PGM 入力 (0 dBm/600 Ω) 2 系統
	タリー入力 (Red、Green、Yellow) 各 1 入力
TALLY 出力	タリー出力 (Red、Green) アラーム出力 各オープンコレクター出力
ROP	RS-422 1 系統、DC16 V 出力
MSU	RS-422 1 系統、制御用 GPI
LAN TRUNK	1 系統
LAN	1 系統
液晶モニター	3.5 型液晶カラーモニター、タッチパネル対応
MOIP (AK-UCU710 のみ)	SFP+/SFP28 スロット 2 系統

DANTE (AK-UCU710のみ)	RJ45 2系統
---------------------	-------------

本製品（付属品を含む）に表示の記号は以下を示しています。

～ AC（交流） 電源オン ○ 電源オフ

 **NOTE**

- 接続ケーブルの最大長さにつきましては、販売店にご相談ください。

さくいん

A		
AC インレット	17	
ALARM ランプ	15	
AUDIO	58	
AUTO 表示	36	
AUX OUT コネクタ	17	
B		
BAR ID	56	
C		
CAMERA コネクタ	17, 146	
CCU INTERCOM RECEIVE	59	
CCU INTERCOM TALK	59	
CCU VERSION	88	
COMMUNICATION	60	
COMMUNICATION コネクタ	17, 143	
D		
Dante コネクタ	18	
DNS SETTING	83	
E		
EasyIP Setup Tool Plus	95	
H		
HD PHASE	55	
HD SDI OUT コネクタ	16	
HD TRUNK OUT コネクタ	17	
HTTPS	124, 132	
CA CERTIFICATE		
CA CERTIFICATE INSTALL	131	
GENERATE CERTIFICATE SIGNING		
REQUEST	130	
CONNECTION	132	
CRT KEY GENERATE	127	
SELF-SIGNED CERTIFICATE		
GENERATE	128	
セキュリティ証明書	133	
I		
INCOM LEVEL 調整ダイヤル	15	
INITIALIZE	92	
INTERCOM1	61	
INTERCOM2	62	
INTERCOM コネクタ	14, 142	
L		
LAN	65	
		LAN TRUNK コネクタ
		16
		LAN コネクタ
		16
M		
MAINTENANCE	84	
MENU ボタン	15	
MIC OUT	58	
MIC コネクタ	17, 145	
MoIP FORMAT	63	
MSU コネクタ	17, 145	
N		
ND/CC NAME	87	
NDI/SRT SETTING	82	
NETWORK	64	
NMOS SETTING	81	
O		
OPERATION	49	
OPTION VERSION	88	
OUTPUT FORMAT	52	
P		
PGM	63	
PGM LEVEL 調整ダイヤル	15	
PM OPERATION STATUS	90	
PM VIEW SETTING	89	
POWER スイッチ	14	
PROMPTER IN コネクタ	17	
PTP SETTING	67	
R		
REF コネクタ	16	
RET1 ~ 4 IN コネクタ	17	
ROP コネクタ	17, 144	
S		
SD CARD	93	
SELECT ダイヤル	15	
SETTING	54	
SETUP	85	
SFP+/SFP28 スロット	18	
SFP1 (PRIMARY)	69	
SFP1 (PRIMARY)RX	72	
SFP1 (PRIMARY)TX	70	
SFP2 (SECONDARY)	75	
SFP2 (SECONDARY)RX	78	
SFP2 (SECONDARY)TX	76	

SIGNAL GND 端子.....	17
SOURCE SETTING	57
ST2110 SETTING.....	68
START UP.....	85
STREAM コネクター.....	18
SYSTEM.....	91
SYSTEM MODE.....	50
■ T	
TALLY IN SETTING	66
TALLY OUT コネクター.....	17, 142
■ U	
UHD/HS/HD SDI OUT コネクター.....	16
■ W	
WARNING	21
Web 画面.....	95
■ あ	
アイリス.....	22
■ え	
液晶パネル	14, 37
■ お	
オペレーション表示.....	35
■ し	
状態表示.....	23
状態表示画面	23
■ す	
ステータス	24 ~ 34
■ ひ	
ピクチャーモニター.....	19
■ ふ	
付属品.....	10
■ め	
メニュー	
操作.....	42
表示.....	43
メモリーカードアクセスランプ.....	15
メモリーカードスロット.....	15
■ も	
文字入力	
CCU メニュー.....	47
液晶パネル.....	41
■ れ	
冷却ファン	17

パナソニック コネクト株式会社

パナソニック エンターテインメント & コミュニケーション株式会社

〒571-8503 大阪府門真市松葉町2番15号 ☎ 0120-872-233

©Panasonic Entertainment & Communication Co., Ltd. 2024