

Panasonic CONNECT

映像セキュリティシステム
総合カタログ

PRO



SECURITY SYSTEMS

本カタログ掲載商品の価格には、消費税、配送・設置調整費、工事費、使用済み商品の引き取り費等は含まれておりません。

「i-PRO」ブランド 商品取扱い開始について

パナソニック コネクト株式会社は、i-PRO株式会社がセキュリティシステム商品の独自ブランド「i-PRO」の発売を開始することに伴い、「Panasonic」ブランド商品から「i-PRO」ブランド商品へ取扱いを移行します。
2022年新商品より取扱いを開始し、2023年4月にセキュリティシステム商品を全面的に「i-PRO」ブランドに切り替え、販売いたします。

2022年12月時点での取扱い商品

マルチセンサータイプ / PTZタイプ

屋外対応 P96

4×8MP(33MP)屋外 マルチセンサー AIカメラ
WV-S8574LUX
4×4MP(16MP)屋外 マルチセンサー AIカメラ
WV-S8544LUX
3×8MP(24MP)屋外 マルチセンサー AIカメラ
WV-S8573LUX
3×4MP(12MP)屋外 マルチセンサー AIカメラ
WV-S8543LUX



屋外対応 P97

2MP(1080P)40倍 屋外 PTZ AIカメラ
WV-S65340-Z4N
WV-S65340-Z4K[耐重塩害モデル]
2MP(1080P)21倍 屋外 PTZ AIカメラ
WV-S65340-Z2N
WV-S65340-Z2K[耐重塩害モデル]



屋内対応 P98

2MP(1080P)40倍
屋内 PTZ AIカメラ
WV-S61302-Z4



屋内対応 P98

2MP(1080P)21倍
屋内 PTZ AIカメラ
WV-S61301-Z2



ドームタイプ

屋外対応 P99

8MP 屋外 ドーム AIカメラ
WV-S25700-V2LN
5MP 屋外 ドーム AIカメラ
WV-S25500-V3LN



屋外対応

4MP 屋外 ドームカメラ P100
WV-U2542LA
2MP(1080P) 屋外
ドームカメラ P101
WV-U2532LA



屋外対応

4MP 屋外 ドームカメラ P100
WV-U2540LA
2MP(1080P) 屋外 P101
ドームカメラ
WV-U2530LA



屋内対応 P102

5MP 屋内 ハンダール ドーム
AIカメラ
WV-S22500-V3L



屋内対応 P102

2MP(1080P)屋内 ドーム
AIカメラ(ブラック)
WV-S2136LBUX



屋内対応

4MP 屋内 ドームカメラ P103
WV-U2142LA
2MP(1080P)屋内 P104
ドームカメラ
WV-U2132LA



屋内対応

4MP 屋内 ドームカメラ P103
WV-U2140LA
2MP(1080P)屋内 P104
ドームカメラ
WV-U2130LA



ハウジング一体タイプ / ボックスタイプ

屋外対応 P105

8MP 屋外 ハウジング一体 AIカメラ
WV-S15700-V2LN
WV-S15700-V2LK[耐重塩害モデル]
5MP 屋外 ハウジング一体 AIカメラ
WV-S15500-V3LN



屋外対応 P106

2MP(1080P)屋外 ハウジング一体 AIカメラ
WV-S1536LNS[耐重塩害モデル]
WV-S1536LBUX[ブラック]



屋外対応 P107

4MP 屋外 ハウジング一体カメラ
WV-U1542LA
2MP(1080P)
屋外 ハウジング一体カメラ
WV-U1532LA



屋内対応 P108

4MP 屋内 ボックスカメラ
WV-U1142A
2MP(1080P)
屋内 ボックスカメラ
WV-U1132A



屋内対応 P109

2MP(1080P)
屋内 ボックスカメラ
WV-U1130A



コンパクトボックスタイプ

屋内対応 P110

2MP(1080P)屋内 小型 AIカメラ
i-PRO mini
WV-S7130UX
2MP(1080P)屋内 小型 AIカメラ
i-PRO mini 無線LANモデル
WV-S7130WUX

i-PRO mini



2022年12月取扱い開始予定 ネットワークディスクレコーダー

ネットワークディスクレコーダー

WJ-NU301/2
WJ-NU301/4
WJ-NU301/8
WJ-NU301/12

P146



ネットワークディスクレコーダー

WJ-NU201/1
WJ-NU201/2
WJ-NU201/4

P146



ネットワークディスクレコーダー

WJ-NU300/2
WJ-NU300/4
WJ-NU300/8

P146



ネットワークディスクレコーダー

WJ-NU101/1
WJ-NU101/2

P146



周辺機器

2023年1月取扱い開始予定

LTE無線通信ユニット
WV-PW510

P192



PoEカメラ電源ユニット(1ch)
WJ-PU201UX

P193



●上記商品は全てオープン価格です。オープン価格の商品は本体希望小売価格を定めていません。恐れ入りますが、お取引販売店にご確認ください。

【ご注意】 このカタログに掲載されている商品は日本国内専用です。海外では使用できませんのでご注意ください。

CONTENTS

■商品セクターツール紹介(プロダクトセクター / アクセサリセクター)	4ページ
■Panasonicブランド商品からi-PROブランド商品への遷移予定について	6 ~ 14 / 114 / 162 / 186ページ
■マルチAIソフトウェア概要 / PC環境、対応OS・ウェブブラウザなどの最新情報について	38ページ

ネットワークカメラ

5ページ

Panasonic

[H.265対応カメラ]	16ページ
オプション取付金具組み合わせ早見表・機能比較表・商品ラインアップ	
ネットワークカメラハウジング早見表	23ページ
ネットワーク監視システム組み合わせ早見表	36~37ページ
[H.264対応カメラ] エアロPTZカメラ	34・70ページ

i-PRO

[H.265対応カメラ]	86ページ
オプション取付金具組み合わせ早見表・機能比較表・商品ラインアップ	

AIネットワークカメラ用 機能拡張ソフトウェア	72ページ
i-VMD 機能拡張ソフトウェア WV-SAE200W	80ページ
アダプター / 録画ビューアソフト	82ページ
カメラ・ユニットの電源および適合アダプター早見表	83ページ

カメラ・ユニットの電源および適合アダプター早見表	111ページ
--------------------------------	--------

ネットワークディスクレコーダー

113ページ

Panasonic

オプション取付金具組み合わせ早見表	116ページ
ネットワークディスクレコーダー機能比較表	118ページ
NXシリーズ商品ラインアップ	122ページ
システムコントローラー / カメラ拡張キット など	127ページ
ビジネスインテリジェンス拡張キット	128ページ

i-PRO

ネットワークディスクレコーダー機能比較表	142ページ
NJシリーズ商品ラインアップ	146ページ

セキュア拡張キット	129ページ
ネットワークSDカードレコーダー WJ-SD202K	130ページ
みえますねっとレコーダーコネクタ	131ページ
ネットワークディスクレコーダー録画時間の目安	132ページ

ネットワークディスクレコーダー録画時間の目安	148ページ
カメラ消費電力 参考資料	156ページ

ソフトウェア

161ページ

Panasonic

映像監視ソフトウェア・機能拡張ソフトウェア	164ページ
映像監視ソフトウェア(ライブ画表示専用ソフト)	171ページ
WV-ASM200[生産完了品]専用 機能拡張ソフトウェア	172ページ

ディープラーニング顔認証システム FacePRO	174ページ
マルチAIソフトウェア	180ページ
i-PRO Mobile APP / モバイル通知ツール	182ページ
みえますねっと	184ページ

周辺機器

185ページ

Panasonic

ネットワークビデオエンコーダー	187ページ
ネットワークビデオデコーダー	188ページ

i-PRO

LTE無線通信ユニット	192ページ
-------------------	--------

PoEカメラ電源ユニット	189ページ
同軸-LANコンバーター	190ページ

PoEカメラ電源ユニット(1ch)	193ページ
-------------------------	--------

HDアナログ監視システム

195ページ

Panasonic

オプション取付金具・カメラ駆動ユニット・	
HDアナログディスクレコーダー組み合わせ早見表	196~199ページ
カメラ・ユニットの電源および適合アダプター早見表	200ページ
HDアナログカメラハウジング早見表	200ページ
HDアナログカメラ/HDアナログディスクレコーダー機能比較表	202, 203ページ

HDアナログカメラ【電源重畳タイプ】	204, 205ページ
HDアナログカメラ【外部電源タイプ】	206, 207ページ
HDアナログカメラ駆動ユニット【電源重畳タイプ用】/	
HDアナログディスクレコーダー	208, 209ページ
HDアナログディスクレコーダー録画時間の目安	210ページ

ご参考 / 他社製品

211ページ

支援ツール(提案 / 設定 / 保守)	212ページ
監視カメラの感度について / レンズの選定と焦点距離の求め方 /	
ホワイトバランス機能について	213ページ
レンズ焦点距離別 画角早見表	214ページ
動作確認済みSDメモリーカード / SDメモリーカード録画時間の目安	216ページ
スッキリボールプラス/入退室管理システム デイリPLUS	220ページ
スイッチングハブ	221ページ

ArgosView	222ページ
感染リスク低減支援システム	
[i-PRO/コニカミノルタ 共同開発]	223ページ
他社製品のご紹介	224ページ
品番 INDEX	233ページ
ご使用の際の注意事項	239ページ
使用している性能表示(主なもの)・マークについて	245ページ

プロダクトセクター (スマホアプリ版 / Web 版)

ネットワークカメラ(H.265対応カメラとエアロPTZカメラのみ)の絞り込みと機能の比較検討ができます。

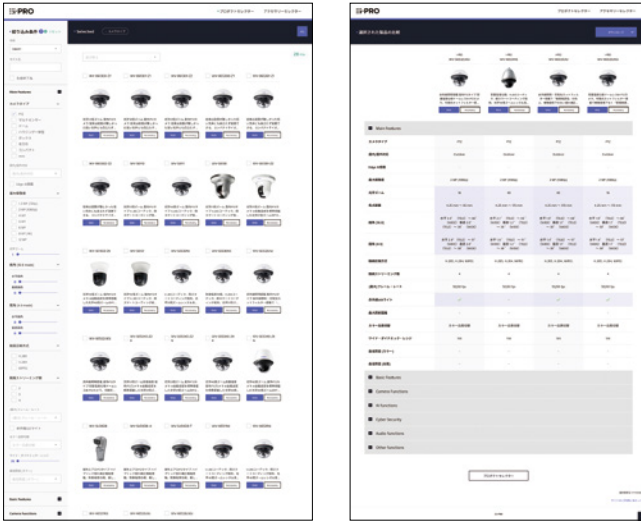

<https://i-pro.com/selector/product/>



※画面はイメージです

アクセサリセクター

ネットワークカメラ(H.265対応カメラとエアロPTZカメラのみ)に取り付けるアクセサリを検索できます。

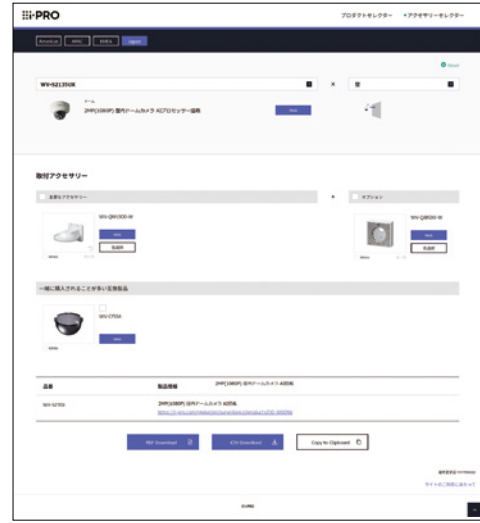

<https://i-pro.com/selector/accessory/>



【ご注意】上記セクターはGoogle Chrome ブラウザを推奨しております。その他Microsoft Edge、Mozilla Firefox、Apple Safari でもご覧いただけます。Internet Explorerは非対応となります。

MEMO

A series of horizontal lines provided for taking notes or memos.

ネットワークカメラ (Panasonic)

ネットワークディスプレイレコーダー (Panasonic / i-PRO)

ソフトウェア (Panasonic)

周辺機器 (Panasonic / i-PRO)

HDアナログ監視システム (Panasonic)

ご参考/他社製品

ネットワークカメラ



ご注意：掲載のPanasonicブランド商品は在庫限定品です（一部除く）

- Panasonicブランド商品からi-PROブランド商品への遷移予定について…………… P6～14
- オプション取付金具組み合わせ早見表…………… P16～22
- カメラ・レンズ組み合わせ時の収納可能ハウジング早見表…………… P23
- ネットワークカメラ機能比較表…………… P24～34
- ネットワーク監視システム組み合わせ早見表…………… P36
- マルチAIソフトウェア概要 / PC環境、対応OS・ウェブブラウザなどの最新情報について…………… P38

H.265対応カメラ

自動シーン認識技術 (iA) による識別しやすい映像取得やデータの高压縮を実現、データセキュリティに本格対応。

- マルチセンサー/PTZタイプ…………… P40
- ドームタイプ…………… P46
- コンパクトドームタイプ…………… P54
- 全方位タイプ…………… P56
- ハウジング一体タイプ/ボックスタイプ…………… P59

H.264対応カメラ

ハイブリッド揺れ補正機能搭載 耐重塩害仕様
厳しい屋外環境設置が可能なフルHD エアロPTZカメラ

- エアロPTZタイプ…………… P70

- AIネットワークカメラ用 機能拡張ソフトウェア…………… P72
- i-VMD 機能拡張ソフトウェア WV-SAE200W…………… P80
- アダプター / 録画ビューアソフト / ユーザーライセンス…………… P82
- カメラ・ユニットの電源および適合アダプター早見表…………… P83

カメラ品番体系 H.265方式対応以降

英文字：1文字

数字：4桁

W V - S 2 5 3 6

特長

L: 赤外線照明 (IR LED)

T: 長焦点

D: アナログ出力対応

N: アドバンスド親水コート

S: 耐重塩害仕様

シリーズを表します

Xはハイエンド、Sはスタンダード、Uはエントリーモデル

必要十分な機能を備え、リーズナブルで豊富なラインアップがそろっています

形状(タイプ)を表します

1: ボックス 2: ドーム

3: コンパクトドーム

4: 全方位 6: PTZ

8: マルチセンサー

環境性能を表します

1: 屋内対応

2: 屋内対応・耐衝撃

5: 屋外対応 (IP66、耐衝撃性など)

解像度を表します

1: HD

3: フルHD

5: 5メガピクセル

7: 4K/9メガピクセル

V: レンズ付き R: 機能限定

同じレンジ内の連番

※品番末尾の「J」は日本向けを表します。カメラ本体の品番表記には記されません。

最新の情報をご確認ください

- 必要なPCの環境 (対応OSとウェブブラウザ)
- カメラ/レコーダー/デコーダー/PCソフト 機能互換表

https://connect.panasonic.com/jp-ja/products-services_security_support_technical-information

各商品の取扱説明書・仕様書のダウンロード

取扱説明書については

https://connect.panasonic.com/jp-ja/products-services_security_support_specifications-manuals-firms-ipro

をご覧ください

仕様書については

<https://connect.panasonic.com/jp-ja/support>

からプロダクトサーチで検索できます

■ 使用している性能表示(主なもの)・マークについて詳しくは245～248ページをご覧ください

Panasonic ブランド商品から **i-PRO** ブランド商品への遷移予定について【ネットワークカメラ/関連商品】

パナソニック コネクト株式会社は、i-PRO株式会社がセキュリティシステム商品の独自ブランド「i-PRO」の発売を開始することに伴い、「Panasonic」ブランド商品から「i-PRO」ブランド商品へ取扱いを移行します。
2022年新商品より取扱いを開始し、2023年4月にセキュリティシステム商品を全面的に「i-PRO」ブランドに切り替え、販売いたします。

**ブランド移行に伴う
主な変化点**

品番/外觀(ブランドロゴ「Panasonicブランド」→「i-PROブランド」)/取扱説明書/同梱保証書の廃止※1/銘板/外装箱/本体色 他
※1:「i-PRO」ブランド商品につきまして、保証書は非同梱となりますがサービスについてはこれまでと同様です。

Panasonic ブランド商品から **i-PRO** ブランド商品への遷移予定について【ネットワークカメラ/関連商品】

Panasonic ブランド				i-PRO ブランド			
【屋外対応】 マルチセンサー タイプ							
品名	品番	商品画像		品名	後継機種品番 ※2	商品画像	取扱い開始 予定時期
屋外対応 マルチセンサーカメラ(4Kx4眼)	WV-X8571NJ		移行 →	4x8MP(33MP) 屋外 マルチセンサー AIカメラ	WV-S8574LUX		2022年 7月
屋外対応 マルチセンサーカメラ(2MPx4眼)	WV-S8531NJ		移行 →	4x4MP(16MP) 屋外 マルチセンサー AIカメラ	WV-S8544LUX		2022年 7月
—	—	—	拡充 →	3x8MP(24MP) 屋外 マルチセンサー AIカメラ	WV-S8573LUX		2022年 7月
—	—	—	拡充 →	3x4MP(12MP) 屋外 マルチセンサー AIカメラ	WV-S8543LUX		2022年 7月
【屋外対応】 PTZ タイプ -IR LED 付き							
品名	品番	商品画像		品名	後継機種品番 ※2	商品画像	取扱い開始 予定時期
赤外線照明搭載 フルHD 屋外対応 PTZネットワークカメラ (耐重塩害モデル)	WV-X6533LNSJ		移行 →	2MP(1080P) IR LED搭載 40倍 屋外 PTZカメラ 耐重塩害モデル	WV-X6533LNSUX		2023年 1月予定
赤外線照明搭載 フルHD 屋外対応 PTZネットワークカメラ	WV-X6533LNJ		移行 →	2MP(1080P) IR LED搭載 40倍 屋外 PTZカメラ	WV-X6533LNUX		2023年 1月予定
赤外線照明搭載 フルHD 屋外対応 PTZネットワークカメラ (耐重塩害モデル)	WV-S6532LNSJ		移行 →	2MP(1080P) IR LED搭載 22倍 屋外 PTZカメラ 耐重塩害モデル	WV-S6532LNSUX		2023年 1月予定
赤外線照明搭載 フルHD 屋外対応 PTZネットワークカメラ	WV-S6532LNJ		移行 →	2MP(1080P) IR LED搭載 22倍 屋外 PTZカメラ	WV-S6532LNUX		2023年 1月予定
【屋外対応】 PTZ タイプ							
品名	品番	商品画像		品名	後継機種品番 ※2	商品画像	取扱い開始 予定時期
フルHD 屋外ハウジング一体型 ネットワークカメラ (PTZタイプ)(耐重塩害モデル)	WV-X6531NS		移行 →	2MP(1080P) 40倍 屋外 PTZ AIカメラ 耐重塩害モデル	WV-S65340-Z4K		2022年 9月
フルHD 屋外ハウジング一体型 ネットワークカメラ(PTZタイプ)	WV-X6531NJ		移行 →	2MP(1080P) 40倍 屋外 PTZ AIカメラ	WV-S65340-Z4N		2022年 9月
HD 屋外ハウジング一体型 ネットワークカメラ(PTZタイプ)	WV-X6511NJ		フルHDに集約 →				
フルHD 屋外ハウジング一体型 ネットワークカメラ (PTZタイプ)(耐重塩害モデル)	WV-S6530NS		移行 →	2MP(1080P) 21倍 屋外 PTZ AIカメラ 耐重塩害モデル	WV-S65340-Z2K		2022年 9月
フルHD 屋外ハウジング一体型 ネットワークカメラ(PTZタイプ)	WV-S6530NJ		移行 →	2MP(1080P) 21倍 屋外 PTZ AIカメラ	WV-S65340-Z2N		2022年 9月

※2: 後継機種・代替機種の仕様書を、事前に必ずご確認頂きますようお願い致します。

ネットワークカメラ
(Panasonic)



ネットワークカメラ
(Panasonic / i-PRO)

周辺機器
(Panasonic)













周辺機器
(Panasonic / i-PRO)

周辺機器
(Panasonic)

周辺機器
他社製品

Panasonic ブランド				i-PRO ブランド			
【屋内対応】 PTZ タイプ							
品名	品番	商品画像		品名	後継機種品番 ※2	商品画像	取扱い開始 予定時期
フルHD ネットワークカメラ (PTZタイプ)	WV-S6131		移行 →	2MP(1080P) 40倍 屋内 PTZ AIカメラ	WV-S6130Z-4		2022年 9月
HD ネットワークカメラ (PTZタイプ)	WV-S6111		フルHDに集約 →				
フルHD ネットワークカメラ (PTZタイプ)	WV-S6130		移行 →	2MP(1080P) 21倍 屋内 PTZ AIカメラ	WV-S61301-Z2		2022年 8月
HD ネットワークカメラ (PTZタイプ)	WV-S6110		フルHDに集約 →				
【屋外対応】 ドームタイプ							
品名	品番	商品画像		品名	後継機種品番 ※2	商品画像	取扱い開始 予定時期
4K 屋外対応 AIドームネットワークカメラ	WV-X2571LNJ		移行 →	8MP 屋外 ドーム AIカメラ	WV-S25700-V2LN		2022年 8月
4K 屋外対応 ドームネットワークカメラ	WV-S2572LNJ						
フルHD 屋外対応 AIドームネットワークカメラ	WV-X2533LNJ		—				
フルHD 屋外対応 AIドームネットワークカメラ (長焦点モデル)	WV-S2536LTNJ		移行 →	2MP(1080P) 屋外 ドーム AIカメラ 長焦点モデル	WV-S2536LTNUX		2023年 1月予定
フルHD 屋外対応 AIドームネットワークカメラ	WV-S2536LNJ		移行 →	2MP(1080P) 屋外 ドーム AIカメラ	WV-S2536LNUX		2023年 1月予定
5MP 屋外対応 ドームネットワークカメラ	WV-S2552LNJ		移行 →	5MP 屋外 ドーム AIカメラ	WV-S25500-V3LN		2022年 8月
—	—	—	拡充 →	4MP 屋外 ドームカメラ	WV-U2542LA		2022年 10月
—	—	—	拡充 →	2MP(1080P)屋外 ドームカメラ	WV-U2532LA		2022年 10月
—	—	—	拡充 →	4MP 屋外 ドームカメラ	WV-U2540LA		2022年 10月
—	—	—	拡充 →	2MP(1080P)屋外 ドームカメラ	WV-U2530LA		2022年 10月
【屋内対応】 ドームタイプ							
品名	品番	商品画像		品名	後継機種品番 ※2	商品画像	取扱い開始 予定時期
フルHD AIドーム ネットワークカメラ	WV-X2232LJ		—				
フルHD AIドーム ネットワークカメラ	WV-S2136LJ		移行 →	2MP(1080P) 屋内 ドーム AIカメラ	WV-S2136LUX		2023年 1月予定
HD AIドームネットワークカメラ	WV-S2116L		フルHDに集約 →				
—	—	—	拡充 →	2MP(1080P) 屋内 ドーム AIカメラ(ブラック)	WV-S2136LBUX		2022年 7月

※2：後継機種・代替機種の仕様書を、事前に必ずご確認頂きますようお願い致します。

Panasonic ブランド				i-PRO ブランド			
【屋内対応】ドームタイプ							
品名	品番	商品画像		品名	後継機種品番 ※2	商品画像	取扱い開始 予定時期
HD AIドームネットワークカメラ (アナログ出力対応)	WV-S2116LD		フルHDに集約	2MP(1080P) 屋内ドーム AIカメラ (アナログ出力)	WV-S2136LD		2023年 3月予定
フルHD AIドームネットワークカメラ	WV-S2135		移行	2MP(1080P) 屋内ドーム AIカメラ	WV-S2135UX		2023年 1月予定
HD AIドームネットワークカメラ	WV-S2115		フルHDに集約				
フルHD ドームネットワークカメラ	WV-S2130RJ		移行	2MP(1080P) 屋内ドームカメラ	WV-S2130RJUX		2023年 1月予定
HD ドームネットワークカメラ	WV-S2110RJ		フルHDに集約				
—			拡充	4MP 屋内ドームカメラ	WV-U2142LA		2022年 10月
フルHD ドームネットワークカメラ	WV-U2134AJ		移行	2MP(1080P) 屋内ドームカメラ	WV-U2132LA		2022年 10月
HD ドームネットワークカメラ	WV-U2114AJ		フルHDに集約				
—			拡充	4MP 屋内ドームカメラ	WV-U2140LA		2022年 10月
—			拡充	2MP(1080P) 屋内ドームカメラ	WV-U2130LA		2022年 10月
【屋外対応】コンパクトドームタイプ							
品名	品番	商品画像		品名	後継機種品番 ※2	商品画像	取扱い開始 予定時期
フルHD 屋外対応 コンパクトドーム ネットワークカメラ	WV-S3530J		移行	2MP(1080P) 屋外コンパクトドームカメラ	WV-S3530UX		2023年 1月予定
HD 屋外対応 コンパクトドーム ネットワークカメラ	WV-S3510J		フルHDに集約				
【屋内対応】コンパクトドームタイプ							
品名	品番	商品画像		品名	後継機種品番 ※2	商品画像	取扱い開始 予定時期
フルHD コンパクトドーム ネットワークカメラ	WV-S3130J		移行	2MP(1080P) 屋内コンパクトドームカメラ	WV-S3130UX		2023年 1月予定
HD コンパクトドーム ネットワークカメラ	WV-S3110J		フルHDに集約				
—			拡充	2MP(1080P) 屋内コンパクトドームカメラ	WV-S3131LUX		2023年 1月予定
【屋外対応】全方位タイプ							
品名	品番	商品画像		品名	後継機種品番 ※2	商品画像	取扱い開始 予定時期
9MP 屋外対応 AI全方位ネットワークカメラ	WV-S4576LJ		移行	12MP 屋外 全方位 AIカメラ※3	WV-S4576LUX		2023年 1月予定
5MP 屋外対応 AI全方位ネットワークカメラ	WV-S4556LJ		移行	5MP 屋外 全方位 AIカメラ	WV-S4556LUX		2023年 1月予定

※2：後継機種・代替機種の仕様書を、事前に必ずご確認頂きますようお願い致します。 ※3：有効画素数は9MPです。

Panasonic ブランド				i-PRO ブランド			
【屋内対応】全方位タイプ							
品名	品番	商品画像		品名	後継機種品番 ※2	商品画像	取扱い開始 予定時期
9MP AI全方位ネットワークカメラ	WV-S4176J		移行 →	12MP 屋内 全方位 AIカメラ※3	WV-S4176UX		2023年 1月予定
5MP AI全方位ネットワークカメラ	WV-S4156J		移行 →	5MP 屋内 全方位 AIカメラ	WV-S4156UX		2023年 1月予定
【屋外対応】ハウジング一体タイプ							
品名	品番	商品画像		品名	後継機種品番 ※2	商品画像	取扱い開始 予定時期
4K 屋外ハウジング一体型 AIネットワークカメラ	WV-X1571LNJ		移行 →	8MP 屋外 ハウジング一体 AIカメラ	WV-S15700-V2LN		2022年 8月
4K 屋外ハウジング一体型 ネットワークカメラ	WV-S1572LNJ						
フルHD 屋外ハウジング一体型 AIネットワークカメラ	WV-X1534LNJ				—		
	—		拡充 →	8MP 屋外 ハウジング一体 AIカメラ 耐重塩害モデル	WV-S15700-V2LK		2022年 9月
フルHD 屋外ハウジング一体型 AIネットワークカメラ (長焦点モデル)	WV-S1536LTNJ		移行 →	2MP(1080P) 屋外 ハウジング一体 AIカメラ 長焦点モデル	WV-S1536LTNUX		2023年 1月予定
フルHD 屋外ハウジング一体型 AIネットワークカメラ	WV-S1536LNJ		移行 →	2MP(1080P) 屋外 ハウジング一体 AIカメラ	WV-S1536LUX		2023年 1月予定
HD 屋外ハウジング一体型 AIネットワークカメラ	WV-S1516LN		フルHDに集約 →				
HD 屋外ハウジング一体型 AIネットワークカメラ	WV-S1515L		フルHDに集約 →				
	—		拡充 →	2MP(1080P) 屋外 ハウジング一体 AIカメラ (ブラック)	WV-S1536LBUX		2022年 7月
HD 屋外ハウジング一体型 AIネットワークカメラ (アナログ出力対応)	WV-S1516LDN		フルHDに集約 →	2MP(1080P) 屋外 ハウジング一体 AIカメラ (アナログ出力)	WV-S1536LDN		2023年 3月予定
5MP 屋外ハウジング一体型 ネットワークカメラ	WV-S1552LNJ		移行 →	5MP 屋外 ハウジング一体 AIカメラ	WV-S15500-V3LN		2022年 8月
フルHD 屋外ハウジング一体型 ネットワークカメラ (耐重塩害モデル)	WV-S1531LNSJ		移行 →	2MP(1080P) 屋外 ハウジング一体 AIカメラ 耐重塩害モデル	WV-S1536LNS		2022年 9月
HD 屋外ハウジング一体型 ネットワークカメラ	WV-S1510		移行 →	1.3MP(720P) 屋外 ハウジング一体カメラ	WV-S1510UX		2023年 1月予定
	—		拡充 →	4MP 屋外 ハウジング一体カメラ	WV-U1542LA		2022年 10月
フルHD 屋外ハウジング一体型 ネットワークカメラ	WV-U1533AJ		移行 →	2MP(1080P) 屋外 ハウジング一体カメラ	WV-U1532LA		2022年 10月

※2：後継機種・代替機種の仕様書を、事前に必ずご確認頂きますようお願い致します。 ※3：有効画素数は9MPです。

Panasonic ブランド				i-PRO ブランド			
【屋内対応】ボックスタイプ							
品名	品番	商品画像		品名	後継機種品番 ※2	商品画像	取扱い開始 予定時期
フルHD AIネットワークカメラ	WV-S1136J		移行 →	2MP(1080P) 屋内 ボックス AIカメラ	WV-S1136UX		2023年 1月予定
HD AIネットワークカメラ	WV-S1116		フルHDに集約 →				
HD AIネットワークカメラ (アナログ出力対応)	WV-S1116D		フルHDに集約 →	2MP(1080P) 屋内 ボックス AIカメラ (アナログ出力)	WV-S1136D		2023年 3月予定
フルHD AIネットワークカメラ	WV-S1135V		移行 →	2MP(1080P) 屋内 ボックス AIカメラ	WV-S1135VUX		2023年 1月予定
HD AIネットワークカメラ	WV-S1115V		フルHDに集約 →				
フルHD ネットワークカメラ	WV-S1130VRJ		移行 →	2MP(1080P) 屋内 ボックスカメラ(レンズ付)	WV-S1130VRJUX		2023年 1月予定
HD ネットワークカメラ	WV-S1110VRJ		フルHDに集約 →				
—			拡充 →	4MP 屋内 ボックスカメラ	WV-U1142A		2022年 10月
フルHD ネットワークカメラ	WV-U1134AJ		移行 →	2MP(1080P) 屋内 ボックスカメラ	WV-U1132A		2022年 10月
HD ネットワークカメラ	WV-U1114AJ		フルHDに集約 →				
フルHD ネットワークカメラ	WV-U1133AJ		移行 →	2MP(1080P) 屋内 ボックスカメラ	WV-U1130A		2022年 10月
HD ネットワークカメラ	WV-U1113AJ		フルHDに集約 →				
【屋内対応】コンパクトボックスタイプ							
品名	品番	商品画像		品名	後継機種品番 ※2	商品画像	取扱い開始 予定時期
—			拡充 →	2MP(1080P) 屋内 小型 AIカメラ i-PRO mini	WV-S7130UX		2022年 7月
—			拡充 →	2MP(1080P)屋内 小型 AIカメラ i-PRO mini 無線LANモデル	WV-S7130WUX		2022年 7月
【屋外対応】エアロPTZタイプ							
品名	品番	商品画像		品名	後継機種品番 ※2	商品画像	取扱い開始 予定時期
フルHD 屋外対応 エアロPTZカメラ (耐重塩害モデル) (ナチュラルシルバー)	WV-SUD638		移行 →	2MP(1080P) 30倍 屋外 エアロPTZカメラ (ナチュラルシルバー)	WV-SUD638UX		2023年 1月予定
フルHD 屋外対応 エアロPTZカメラ (耐重塩害モデル) (グレー)	WV-SUD638-H		移行 →	2MP(1080P) 30倍 屋外 エアロPTZカメラ (グレー)	WV-SUD638-HUX		2023年 1月予定
フルHD 屋外対応 エアロPTZカメラ (耐重塩害モデル) (ブラウン)	WV-SUD638-T		移行 →	2MP(1080P) 30倍 屋外 エアロPTZカメラ (ブラウン)	WV-SUD638-TUX		2023年 1月予定

※2：後継機種・代替機種の仕様書を、事前に必ずご確認頂きますようお願い致します。

ネットワークカメラ
(Panasonic)

ネットワークカメラ
(Panasonic / i-PRO)

ネットワークカメラ
(Panasonic)

周辺機器
(Panasonic / i-PRO)

HDアナログ監視システム
(Panasonic)

ご参考/他社製品

Panasonic ブランド				i-PRO ブランド			
エアロ PTZ 専用 関連金具							
品名	品番	商品画像		品名	後継機種品番 ※2	商品画像	取扱い開始予定時期
機能拡張ユニット(IR LEDユニット) (ナチュラルシルバー)	WV-SUD6FRL1		移行	機能拡張ユニット(IR LEDユニット) (ナチュラルシルバー)	WV-SUD6FRL1UX		2023年 1月予定
機能拡張ユニット(IR LEDユニット) (グレー)	WV-SUD6FRL-H		移行	機能拡張ユニット(IR LEDユニット) (グレー)	WV-SUD6FRL-HUX		2023年 1月予定
機能拡張ユニット(IR LEDユニット) (ブラウン)	WV-SUD6FRL-T		移行	機能拡張ユニット(IR LEDユニット) (ブラウン)	WV-SUD6FRL-TUX		2023年 1月予定
関連金具							
品名	品番	商品画像		品名	後継機種品番 ※2	商品画像	取扱い開始予定時期
カメラ吊り下げ金具 (i-PRO ホワイト)	WV-QSR501-W		移行	カメラ吊り下げ金具(4点穴) (i-PRO ホワイト)	WV-QSR501-WUX		2023年 1月予定
—	—	—	拡充	カメラ吊り下げ金具(ISOメネジ) (i-PRO ホワイト)	WV-QSR501F-W		2022年 8月
—	—	—	拡充	カメラ吊り下げ金具(ISOオネジ) (i-PRO ホワイト)	WV-QSR501M-W		2022年 8月
カメラ吊り下げ金具 (シルバー)	WV-Q124		移行	カメラ吊り下げ金具 (シルバー)	WV-Q124UX		2023年 3月予定
カメラ吊り下げ金具 (i-PRO ホワイト)	WV-QSR502-W		—	—	—	—	—
—	—	—	拡充	カメラ吊り下げ金具 (i-PRO ホワイト)	WV-QSR503-W		2022年 7月
カメラ吊り下げ金具 (ファインシルバー)	WV-Q125		—	—	—	—	—
カメラ天井直付金具	WV-Q105A		移行	カメラ天井直付金具	WV-Q105AUX		2023年 1月予定
屋外PTZカメラ用 低背型 カメラ天井吊り下げ金具(シルバー)	WV-QCL500-S		移行	屋外PTZカメラ用 低背型 カメラ天井吊り下げ金具(シルバー)	WV-QCL500-SUX		2023年 3月予定
—	—	—	拡充	屋外PTZカメラ用 低背型 カメラ天井吊り下げ金具 (i-PRO ホワイト)	WV-QCL500-W		2022年 9月
—	—	—	拡充	カメラ天井吊り下げ金具(4点穴) (i-PRO ホワイト)	WV-QSR504-W		2022年 9月
—	—	—	拡充	カメラ天井吊り下げ金具(ISOメネジ) (i-PRO ホワイト)	WV-QSR504F-W		2022年 9月
—	—	—	拡充	カメラ天井吊り下げ金具(ISOオネジ) (i-PRO ホワイト)	WV-QSR504M-W		2022年 9月
—	—	—	拡充	カメラ天井吊り下げ金具(4点穴) 【耐重塩害仕様】(i-PRO ホワイト)	WV-QSR504S-W		2022年 9月
一体型 カメラ壁取付金具 (i-PRO ホワイト)	WV-QWL500-W		移行	一体型 カメラ壁取付金具 (i-PRO ホワイト)	WV-QWL500-WUX		2023年 1月予定
カメラ壁取付金具 (i-PRO ホワイト)	WV-QWL501-W		移行	カメラ壁取付金具 (i-PRO ホワイト)	WV-QWL501WUX		2023年 1月予定
—	—	—	拡充	カメラ壁取付金具 【耐重塩害仕様】(i-PRO ホワイト)	WV-QWL501S-W		2022年 9月
カメラ壁取付金具 (ファインシルバー)	WV-Q122A		移行	カメラ壁取付金具 (ファインシルバー)	WV-Q122AUX		2023年 3月予定
カメラ壁取付金具【耐重塩害仕様】 (シルバー)	WV-Q122AS		移行	カメラ壁取付金具【耐重塩害仕様】 (シルバー)	WV-Q122ASUX		2023年 3月予定
カメラ天井吊り下げ金具 (i-PRO ホワイト)	WV-QCL501-W		移行	カメラ天井吊り下げ金具 (i-PRO ホワイト)	WV-QCL501WUX		2023年 1月予定
—	—	—	拡充	カメラ天井吊り下げ金具 【耐重塩害仕様】(i-PRO ホワイト)	WV-QCL501S-W		2022年 9月
カメラ天井吊り下げ金具 (ファインシルバー)	WV-Q121B		移行	カメラ天井吊り下げ金具 (ファインシルバー)	WV-Q121BUX		2023年 3月予定
カメラ天井吊り下げ金具 【耐重塩害仕様】(シルバー)	WV-Q121BS		移行	カメラ天井吊り下げ金具 【耐重塩害仕様】(シルバー)	WV-Q121BSUX		2023年 3月予定
ポール取付金具 (i-PRO ホワイト)	WV-QPL500-W		移行	ポール取付金具 (i-PRO ホワイト)	WV-QPL500WUX		2023年 1月予定
ポール取付金具 (ファインシルバー)	WV-Q188		移行	ポール取付金具 (ファインシルバー)	WV-Q188UX		2023年 3月予定

※2：後継機種・代替機種の仕様書を、事前に必ずご確認くださいませよう願致します。

Panasonic ブランド				i-PRO ブランド			
関連金具							
品名	品番	商品画像		品名	後継機種品番 ※2	商品画像	取扱い開始 予定時期
コーナー取付金具 (i-PRO ホワイト)	WV-QCN500-W		移行	コーナー取付金具 (i-PRO ホワイト)	WV-QCN500WUX		2023年 1月予定
コーナー取付金具 (ファインシルバー)	WV-Q189		移行	コーナー取付金具 (ファインシルバー)	WV-Q189UX		2023年 3月予定
パイプ取付金具 (i-PRO ホワイト)	WV-QAT500-W		移行	パイプ取付金具 (i-PRO ホワイト)	WV-QAT500WUX		2023年 1月予定
パイプ取付金具 (ファインシルバー)	WV-Q123A		移行	パイプ取付金具 (ファインシルバー)	WV-Q123AUX		2023年 3月予定
カメラ取付金具 (i-PRO ホワイト)	WV-QJB500-W		移行	カメラ取付金具 (i-PRO ホワイト)	WV-QJB500WUX		2023年 1月予定
カメラ取付金具 (シルバー)	WV-QJB500-S		移行	カメラ取付金具 (シルバー)	WV-QJB500-SUX		2023年 3月予定
カメラ取付金具 (シルバーメタリック)	WV-Q120A		移行	カメラ取付金具 (シルバーメタリック)	WV-Q120AUX		2023年 3月予定
カメラ取付金具【耐重塩害仕様】 (シルバーメタリック)	WV-Q120AS		移行	カメラ取付金具【耐重塩害仕様】 (シルバーメタリック)	WV-Q120ASUX		2023年 3月予定
パイプ接続型カメラ天井吊り下げ金具 (i-PRO ホワイト)	WV-QCL100-W		移行	パイプ接続型カメラ天井吊り下げ金具 (i-PRO ホワイト)	WV-QCL100-WUX		2023年 1月予定
カメラ壁取付金具 (セイルホワイト)	WV-Q119		移行	カメラ壁取付金具 (i-PRO ホワイト)	WV-QWL100-W		2022年 9月
カメラ壁取付金具【スモークドームタイプ】 (シルバーメタリック)	WV-Q158S		移行	カメラ壁取付金具【スモークドーム】 (i-PRO ホワイト)	WV-QWD100G-W		2022年 8月
—	—	—	拡充	カメラ壁取付金具【クリアドーム】 (i-PRO ホワイト)	WV-QWD100C-W		2022年 8月
カメラ天井埋込金具【スモークドームタイプ】 (シルバーメタリック)	WV-Q159S		移行	カメラ天井埋込金具【スモークドーム】 (i-PRO ホワイト)	WV-QED100G-W		2022年 8月
—	—	—	拡充	カメラ天井埋込金具【クリアドーム】 (i-PRO ホワイト)	WV-QED100C-W		2022年 8月
カメラ天井直付金具【スモークドームタイプ】 (シルバーメタリック)	WV-Q160S		移行	カメラ天井直付金具【スモークドーム】 (i-PRO ホワイト)	WV-QCD100G-W		2022年 8月
—	—	—	拡充	カメラ天井直付金具【クリアドーム】 (i-PRO ホワイト)	WV-QCD100C-W		2022年 8月
インナーカバー	WV-Q161		代替相当品	インナーカバー	WV-QAT100		2022年 8月
カメラ天井埋込金具 (セイルホワイト)	WV-Q126A		移行	カメラ天井埋込金具 (i-PRO ホワイト)	WV-QEM101-W		2022年 9月
カメラ天井埋込金具 (i-PRO ホワイト)	WV-QEM100-W		移行	カメラ天井埋込金具 (i-PRO ホワイト)	WV-QEM100WUX		2023年 1月予定
カメラ天井埋込金具 (セイルホワイト)	WV-Q174B		代替相当品				
—	—	—	拡充	カメラ天井埋込金具 (ブラック)	WV-QEM100BUX		2022年 7月
—	—	—	拡充	カメラ天井埋込金具 (i-PRO ホワイト)	WV-QEM504-W		2022年 8月
—	—	—	拡充	カメラ天井埋込金具 (i-PRO ホワイト)	WV-QEM503-W		2022年 8月
—	—	—	拡充	カメラ天井埋込金具 (i-PRO ホワイト)	WV-QEM502-W		2022年 9月
—	—	—	拡充	カメラ天井埋込金具 (i-PRO ホワイト)	WV-QEM501-W		2022年 9月
スモークドームカバー	WV-CW6SA		移行	スモークドームカバー	WV-CW6SAUX		2023年 3月予定
スモークドームカバー	WV-CR1S		移行	スモークドームカバー	WV-CR1SUX		2023年 3月予定
スモークドームカバー	WV-CF5SA		移行	スモークドームカバー	WV-CF5SAUX		2023年 1月予定
スモークドームカバー 【アドバンスド親水コート】	WV-CW7SN		移行	スモークドームカバー 【アドバンスド親水コート】	WV-CW7SNUX		2023年 1月予定
スモークドームカバー	WV-CW7S		移行	スモークドームカバー	WV-CW7SUX		2023年 1月予定

※2：後継機種・代替機種の仕様書を、事前に必ずご確認頂きますようお願い致します。

Panasonic ブランド			i-PRO ブランド				
			関連金具				
品名	品番	商品画像		品名	後継機種品番 ※2	商品画像	取扱い開始 予定時期
—	—		拡充	スモークドームカバー	WV-QDC501G		2022年 7月
—	—		拡充	スモークドームカバー	WV-QDC502G		2022年 8月
—	—		拡充	スモークドームカバー	WV-QDC503G		2022年 9月
スモークドームカバー	WV-CS5S		移行	スモークドームカバー	WV-QDC100G-W		2022年 9月
クリアドームカバー	WV-CS5C		移行	クリアドームカバー	WV-QDC100C-W		2022年 9月
ベース金具 (i-PRO ホワイト)	WV-QJB501-W		移行	ベース金具 (i-PRO ホワイト)	WV-QJB501-WUX		2023年 1月予定
—	—		拡充	ベース金具 (i-PRO ホワイト)	WV-QJB503-W		2022年 7月
—	—		拡充	ベース金具【薄型】 (i-PRO ホワイト)	WV-QJB504-W		2022年 8月
屋外用サンシェード (i-PRO ホワイト)	WV-QSR500-W		移行	屋外用サンシェード (i-PRO ホワイト)	WV-QSR500-WUX		2023年 3月予定
屋外用サンシェード (ライトグレー)	WV-Q7118		移行	屋外用サンシェード (ライトグレー)	WV-Q7118UX		2023年 3月予定
—	—		拡充	屋内用サンシェード (i-PRO ホワイト)	WV-QSR100-W		2023年 1月予定
—	—		拡充	屋内用サンシェード (ブラック)	WV-QSR100-B		2023年 1月予定
—	—		拡充	屋外用サンシェード (i-PRO ホワイト)	WV-QSR505-W		2023年 1月予定
—	—		拡充	屋外用サンシェード (ブラック)	WV-QSR505-B		2023年 1月予定
カメラ取付台(天井用) (銀色メタリック)	WV-Q180		移行	カメラ取付台(天井用) (シルバー)	WV-Q180UX		2023年 1月予定
—	—		拡充	カメラ取付台(天井用) (i-PRO ホワイト)	WV-QCL102-W		2022年 10月
—	—		拡充	カメラ取付台(天井用) (ブラック)	WV-QCL102-B		2022年 10月
—	—		拡充	ライティングレール用 カメラ取付台(i-PRO ホワイト)	WV-QLR100-W		2022年 10月
—	—		拡充	ライティングレール用 カメラ取付台(ブラック)	WV-QLR100-B		2022年 10月
カメラ取付台(壁面用) (銀色メタリック)	WV-Q181		移行	カメラ取付台(壁面用) (銀色メタリック)	WV-Q181UX		2023年 3月予定
レンズカバー (セイルホワイト)	WV-CP1C		移行	レンズカバー (セイルホワイト)	WV-CP1CUX		2023年 3月予定
LAN延長ケーブル	WV-QCA500		移行	LAN延長ケーブル	WV-QCA500UX		2023年 1月予定
マルチケーブル(屋外用)	WV-QCA501		移行	マルチケーブル(屋外用)	WV-QCA501UX		2023年 1月予定

※2：後継機種・代替機種の仕様書を、事前に必ずご確認頂きますようお願い致します。

MEMO

ネットワークカメラ
(Panasonic)

ネットワークビデオレコーダー
(Panasonic / i-PRO)

ソフトウェア
(Panasonic)

周辺機器
(Panasonic / i-PRO)

ロボナロウ監視システム
(Panasonic)

ご参考/他社製品

Panasonic ブランド				i-PRO ブランド			
AI ネットワークカメラ用 機能拡張ソフトウェア							
品名	品番	商品 イメージ画像		品名	後継機種品番 ※2	商品 イメージ画像	取扱い開始 予定時期
機能拡張ソフトウェア (AI動体検知アプリケーション AI-VMD)	WV-XAE200W		移行 →	機能拡張ソフトウェア (AI動体検知アプリケーション AI-VMD)	WV-XAE200WUX		2023年 1月予定
機能拡張ソフトウェア (AIプライバシーガードアプリケーション)	WV-XAE201W		移行 →	機能拡張ソフトウェア (AIプライバシーガードアプリケーション)	WV-XAE201WUX		2023年 1月予定
機能拡張ソフトウェア (ナンバー認識アプリケーション)	WV-XAE202W		移行 →	機能拡張ソフトウェア (ナンバー認識アプリケーション)	WV-XAE202WUX		2023年 1月予定
機能拡張ソフトウェア (AIマスク非着用検知アプリケーション)	WV-XAE203W		移行 →	機能拡張ソフトウェア (AIマスク非着用検知アプリケーション)	WV-XAE203WUX		2023年 1月予定
機能拡張ソフトウェア (AI顔検知アプリケーション)	WV-XAE204W			—			
機能拡張ソフトウェア (AI人物属性識別アプリケーション)	WV-XAE205W		移行 →	機能拡張ソフトウェア (AI人物属性識別アプリケーション)	WV-XAE205WUX		2023年 1月予定
機能拡張ソフトウェア (AI車両属性識別アプリケーション)	WV-XAE206W		移行 →	機能拡張ソフトウェア (AI車両属性識別アプリケーション)	WV-XAE206WUX		2023年 1月予定
機能拡張ソフトウェア (AI混雑検知アプリケーション)	WV-XAE207W		移行 →	機能拡張ソフトウェア (AI混雑検知アプリケーション)	WV-XAE207WUX		2023年 1月予定
機能拡張ソフトウェア (AIプロセッサ解除ライセンス)	WV-XLE001W	—	移行 →	機能拡張ソフトウェア (AIプロセッサ解除ライセンス)	WV-XLE001WUX	—	2023年 1月予定
機能拡張ソフトウェア (AI動体検知/ AI人数カウントアプリケーション) [AI全方位ネットワークカメラ用]	WV-XAE300W		移行 →	機能拡張ソフトウェア (AI動体検知/ AI人数カウントアプリケーション) [AI全方位ネットワークカメラ用]	WV-XAE300WUX		2023年 1月予定
機能拡張ソフトウェア (AIプライバシーガードアプリケーション) [AI全方位ネットワークカメラ用]	WV-XAE301W		移行 →	機能拡張ソフトウェア (AIプライバシーガードアプリケーション) [AI全方位ネットワークカメラ用]	WV-XAE301WUX		2023年 1月予定
その他ソフトウェア							
品名	品番	商品 イメージ画像		品名	後継機種品番 ※2	商品 イメージ画像	取扱い開始 予定時期
ネットワークカメラ用 i-VMD機能拡張ソフトウェア	WV-SAE200W		代替相当品 →	機能拡張ソフトウェア (AI動体検知アプリケーション AI-VMD)	WV-XAE200WUX		2023年 1月予定
アダプター / ユーザーライセンス							
品名	品番	商品画像		品名	後継機種品番 ※2	商品画像	取扱い開始 予定時期
DC12 V用 ACアダプター	WV-PS16		移行 →	DC12 V用 ACアダプター	WV-PS16UX		2023年 1月予定
イーサネット送電アダプター	BB-HPE2		代替相当品 →	PoEカメラ電源ユニット(1ch)	WJ-PU201UX		2022年 8月
H.265/H.264 ユーザーライセンス	BB-HCA8	—	移行 →	H.265/H.264 ユーザーライセンス	WV-XCE001W	—	2022年 11月
MPEG-4 ユーザーライセンス	BB-HCA5			—			

※2：後継機種・代替機種の仕様書を、事前に必ずご確認頂きますようお願い致します。

MEMO

ネットワークカメラ
(Panasonic)

ネットワークカメラ
(Panasonic / i-PRO)

ソフトウェア
(Panasonic)

周辺機器
(Panasonic / i-PRO)

HDアナログ監視システム
(Panasonic)

ご参考/他社製品

MEMO

ネットワークカメラ
(Panasonic)

ネットワークビデオレコーダー
(Panasonic / i-PRO)

IPカメラ
(Panasonic)

周辺機器
(Panasonic / i-PRO)

IPネットワークシステム
(Panasonic)

参考／他社製品

Panasonic H.265対応カメラ オプション取付金具組み合わせ早見表

枠のものは取付金具の組み合わせ時に必要に応じて選択可能なものです。
 ※色表記の「ファインシルバー / ナチュラルシルバー / シルバー (銀色) / メタリック / シルバー」は、全て同色の「シルバー」です。また、「セイルホワイト/i-PROホワイト」について詳しくはサポートウェブサイト(https://connect.panasonic.com/jp-ja/products-services_security_support_technical-information (管理番号: C0509))をご覧ください。

屋外対応 **マルチセンサータイプ** **可動構造の4眼レンズ** **PoE対応** **PoE Plus(PoE+)対応** **/PTZタイプ** **レンズ一体型** **PoE Plus(PoE+)対応**

高い防塵性と防水性(IP66)を確保した屋外モデル

アドバンスド親水コーティング

PoE Plus(PoE+)対応

WV-X8571NJ
WV-S8531NJ
(各i-PROホワイト)
●各種ベース金具付属
[P40]

写真は WV-X8571NJ

PoE対応

WV-X8570N
WV-S8530N
(各ライトグレー)
●各種ベース金具付属
[P41]

カメラ吊り下げ金具
WV-QSR502-W
(i-PRO ホワイト)
オープン価格

カメラ吊り下げ金具
WV-Q125
(ファインシルバー)
オープン価格

カメラ天井直付金具
WV-Q105A
本体希望小売価格
16,200円(税抜)

●二重天井などのねじ強度が弱い場所に、天井裏からのアンカーボルトで支えるための金具です。
※WV-Q105Aを使って天井に設置する場合は、屋内設置のみとなります。

カメラ壁取付金具
WV-Q122A(ファインシルバー)
本体希望小売価格
37,800円(税抜)

写真は WV-Q122A

カメラ天井吊り下げ金具
WV-QCL501-W
(i-PRO ホワイト)
オープン価格

写真は WV-QCL501-W

パイプ取付金具
WV-QAT500-W(i-PRO ホワイト)
オープン価格

写真は WV-QAT500-W

WV-Q123A(ファインシルバー)
本体希望小売価格
13,000円(税抜)

●WV-QSR502-W/WV-Q125と現地で調達した金具との接合部分に使います。

ボール取付金具
WV-Q188(ファインシルバー)
各オープン価格

写真はWV-Q188

●直径80 mmから200 mmの垂直に立てた丸型ボールに取り付けるときに使用します。

コーナー取付金具
WV-QCN500-W
(i-PRO ホワイト)
各オープン価格

写真はWV-QCN500-W

アドバンスド親水コーティング

ズーム揺れ補正 **指定PoE給電装置**

WV-X6533LNJ
(ファインシルバー)
[P41]

指定PoE給電装置

WV-S6532LNJ
(ファインシルバー)
[P42]

ズーム揺れ補正 **指定PoE給電装置**

WV-X6531NJ
WV-X6511NJ
(各ナチュラルシルバー)
[P42~43]

写真はWV-X6531NJ

WV-S6530NJ
(ナチュラルシルバー)
[P43]

屋外PTZカメラ用 低背型
カメラ天井吊り下げ金具
WV-QCL500-S
(シルバー)
オープン価格

●屋外PTZカメラを天井設置する際に、天井からの張り出しを従来より抑えることができます。
※カメラ上部に付いているケーブルカバー(カメラ付属品)は使用しません。

カメラ壁取付金具
WV-Q122A(ファインシルバー)
本体希望小売価格
37,800円(税抜)

写真は WV-Q122A

カメラ天井吊り下げ金具
WV-Q121B(ファインシルバー)
本体希望小売価格
37,800円(税抜)

写真は WV-Q121B

パイプ取付金具
WV-Q123A(ファインシルバー)
本体希望小売価格
13,000円(税抜)

写真はWV-Q123A

●現地で調達した金具との接合部分に使います。

ボール取付金具
WV-Q188(ファインシルバー)
各オープン価格

写真はWV-Q188

●直径80 mmから200 mmの垂直に立てた丸型ボールに取り付けるときに使用します。

コーナー取付金具
WV-Q189
(ファインシルバー)
WV-QCN500-W
(i-PRO ホワイト)
各オープン価格

写真はWV-Q189

耐重塩害仕様 **アドバンスド親水コーティング** **PoE Plus(PoE+)対応**

ズーム揺れ補正 **指定PoE給電装置**

WV-X6533LNSJ
(シルバー)
[P41]

指定PoE給電装置

WV-S6532LNSJ
(シルバー)
[P42]

ズーム揺れ補正 **指定PoE給電装置**

WV-X6531NS
(シルバー+メタリック)
[P42]

WV-S6530NS
(シルバー+メタリック)
[P43]

耐重塩害仕様

カメラ壁取付金具
WV-Q122AS
(シルバー)
オープン価格

耐重塩害仕様

カメラ天井吊り下げ金具
WV-Q121BS
(シルバー)
オープン価格

[ご注意]耐重塩害モデルには、耐重塩害仕様の取付金具WV-Q121BSまたはWV-Q122ASを必ずご使用ください。















○オープン価格の商品は本体希望小売価格を定めていません。 ◎この紙面掲載商品の価格には、消費税、配送・設置調整費、工事費、使用済み商品の引き取り費等は含まれておりません。
 ©Panasonicブランド商品は在庫限定品(一部除く)となり、このカタログをご利用いただいている間に生産を終了させていただく予定の商品です。恐れ入りますが、お取引販売会社にお確かめください。

PoE対応 マークがついている商品は、PoEカメラ電源ユニット(189-193ページ)またはPoE給電タイプのスイッチングハブ(221ページ)を使用する場合、ACアダプターは必要ありません。

PoE Plus(PoE+)対応 マークがついている商品は、PoE Plus(PoE+)規格対応のネットワーク機器に接続可能(IEEE802.3at 準拠)。

指定PoE給電装置 マークがついている商品は https://connect.panasonic.com/jp-ja/products-services_security_support_technical-information <管理番号:C0116>
動作確認済みPoE給電装置(パン/チルト/ズーム)関連をご覧ください。

屋内対応 PTZタイプ レンズ一体型 PoE対応 【ご注意】 屋内専用カメラを取り付ける場合、組み合わせた金具は屋内に設置してください。スモークドームカバーは低照度の場所では使用しないでください。

<p>WV-S6131 WV-S6111 (各セイルホワイト)</p> <p>P44 写真はWV-S6131</p> <p>スモークドームカバー WV-CS5S 本体希望小売価格 16,800円(税抜) ●透過率 約40%</p> <p>スモーク</p> <p>クリアドームカバー WV-CS5C 本体希望小売価格 16,800円(税抜)</p> <p>クリア</p>	<p>カメラ壁取付金具 WV-Q119 (セイルホワイト) 本体希望小売価格 28,700円(税抜)</p> 	<p>ボール取付金具 WV-QPL500-W (i-PRO ホワイト) オープン価格</p> <p>●直径80 mmから200 mmの垂直に立てた丸型ボールに取り付けるときに使用します。</p> 
	<p>カメラ天井直付金具 WV-Q105A 本体希望小売価格 16,200円(税抜)</p> <p>●二重天井などのねじ強度が弱い場所に、天井裏からのアンカーボルトで支えるための金具です。</p> 	<p>コーナー取付金具 WV-QCN500-W (i-PRO ホワイト) オープン価格</p> 
	<p>カメラ天井埋込金具 WV-Q126A (セイルホワイト) 本体希望小売価格 25,900円(税抜)</p> 	
	<p>パイプ接続型カメラ天井吊り下げ金具 WV-QCL100-W (i-PRO ホワイト) オープン価格</p> <p>●「カメラ側」および「天井側」に使用することが可能です。それぞれに使用する場合は、「2個」手配ください。</p> 	<p>株式会社ブラコ製 WV-QCL100-W用パイプ(落下防止ワイヤー付) IQCL-1000S/Y IQCL-1500S/Y</p> <p>●パイプ長さ: 1.0 m ●パイプ長さ: 1.5 m ●付属: 落下防止ワイヤー長さ: 1.5 m ●付属: 落下防止ワイヤー長さ: 2.0 m</p> <p>■この商品について詳しくは23ページをご覧ください。</p>
<p>WV-S6130 WV-S6110 (各ファインシルバー)</p> <p>写真はWV-S6130</p> <p>P45</p> <p>インナーカバー※1 WV-Q161 オープン価格</p> <p>●WV-Q158S、WV-Q159S、WV-Q160Sには付属されています。</p> 	<p>一体型 カメラ壁取付金具 WV-QWL500-W (i-PRO ホワイト) オープン価格</p> <p>※屋内PTZカメラ(WV-S6110、WV-S6130)は、機構的に取付は可能ですが、カメラの飾りカバー部分が一体型カメラ壁取付金具[WV-QWL500-W]のカメラ取付部から「27 mm」はみ出します。</p> 	<p>カメラ取付金具 WV-QJB500-W WV-QJB500-S (i-PRO ホワイト) (シルバー) 各オープン価格</p> <p>●カメラ壁取付金具と、接続管を使って屋外配線するときなどに使用します。</p> <p>写真はWV-QJB500-W</p> 
	<p>カメラ壁取付金具※1 WV-Q158S [スモークドームタイプ] (シルバーメタリック) オープン価格</p> <p>●透過率約50% ※カメラ向きを判別しにくくなる黒色カバー付き。</p> 	<p>ボール取付金具 WV-QPL500-W (i-PRO ホワイト) オープン価格</p> <p>●直径80 mmから200 mmの垂直に立てた丸型ボールに取り付けるときに使用します。</p> 
	<p>カメラ天井直付金具 WV-Q105A 本体希望小売価格 16,200円(税抜)</p> <p>●二重天井などのねじ強度が弱い場所に、天井裏からのアンカーボルトで支えるための金具です。</p> 	<p>コーナー取付金具 WV-QCN500-W (i-PRO ホワイト) オープン価格</p> 
	<p>カメラ天井直付金具※1 WV-Q160S[スモークドームタイプ] (シルバーメタリック) オープン価格</p> <p>●透過率 約50% ※カメラ向きを判別しにくくなる黒色カバー付き。</p> 	<p>株式会社ブラコ製 WV-QCL100-W用パイプ(落下防止ワイヤー付) IQCL-1000S/Y IQCL-1500S/Y</p> <p>●パイプ長さ: 1.0 m ●パイプ長さ: 1.5 m ●付属: 落下防止ワイヤー長さ: 1.5 m ●付属: 落下防止ワイヤー長さ: 2.0 m</p> <p>■この商品について詳しくは23ページをご覧ください。</p>
	<p>カメラ天井埋込金具※1 WV-Q159S[スモークドームタイプ] (シルバーメタリック) オープン価格</p> <p>●透過率約50% ※カメラ向きを判別しにくくなる黒色カバー付き。</p> 	

※1: WV-Q158S、WV-Q159S、WV-Q160S、WV-Q161はWV-S6130、WV-S6110の専用金具です。従来品オプションのWV-Q154S、WV-Q155S、WV-Q156S、WV-Q157は使用することはできません。WV-Q161とWV-Q157の違いについては次のサポートウェブサイトをご覧ください。 https://connect.panasonic.com/jp-ja/products-services_security_support_technical-information

■ネットワークカメラに取り付けるアクセサリを検索できます
[アクセサリセレクト] <https://i-pro.com/selector/accessory/>



■金具、オプション品などの組み合わせの最新情報についてはサポートウェブサイト
https://connect.panasonic.com/jp-ja/products-services_security_support_technical-information (管理番号: C0501)をご覧ください。



ネットワークカメラ (Panasonic / i-PRO)
 ネットワークビデオレコーダー (Panasonic / i-PRO)
 IPカメラ (Panasonic / i-PRO)
 周辺機器 (Panasonic / i-PRO)
 IPアナログ監視システム (Panasonic / i-PRO)
 参考/他社製品

Panasonic H.265対応カメラ オプション取付金具組み合わせ早見表

枠のものは取付金具の組み合わせ時に必要に応じて選択可能なものです。

※色表記の「ファインシルバー / シルバー (銀色) メタリック/シルバー」は、全て同色の「シルバー」です。また、「セイルホワイト/i-PROホワイト」について詳しくはサポートウェブサイト(https://connect.panasonic.com/jp-ja/products-services_security_support_technical-information (管理番号: C0509))をご覧ください。

屋外対応 **ドームタイプ** **レンズ一体型** 高い防塵性と防水性(IP66)を確保した屋外モデル **IP66** **PoE対応** 【ご注意】 スモークドームカバーは低照度の場所では使用しないでください。

ネットワークカメラ (Panasonic) / i-PRO

ネットワークカメラ (Panasonic) / i-PRO

ネットワークカメラ (Panasonic) / i-PRO

周辺機器 (Panasonic) / i-PRO

周辺機器 (Panasonic) / i-PRO

周辺機器 (Panasonic) / i-PRO

アドバンスド親水コーティング
赤外線照明(IR LED)

WV-S2536LTNJ
WV-S2536LNJ
(各i-PROホワイト)
●各種ベース金具別売
P47

写真は
WV-S2536LNJ

スモークドームカバー
WV-CW7SN [アドバンスド親水コート]
本体希望小売価格 **17,300円** (税抜)

スモークドームカバー
WV-CW7S
本体希望小売価格 **8,600円** (税抜) ●各透過率約45%

ベース金具
WV-QJB501-W
(i-PRO ホワイト)
オープン価格

LAN延長ケーブル
WV-QCA500
オープン価格

マルチケーブル(屋外用)
WV-QCA501
オープン価格

※上記ケーブルの両方使用する時に、ベース金具 WV-QJB501-Wが必要となります。※LAN延長ケーブル、マルチケーブルについて生産時期によりクロメットゴムの色が異なる場合がございますが、性能や取り付け方法には変わりありません。あらかじめご了承ください。

一体型 カメラ壁取付金具
WV-QWL500-W (i-PRO ホワイト)
オープン価格

カメラ天井直付金具
WV-Q105A
本体希望小売価格 **16,200円** (税抜)
●二重天井などのねじ強度が弱い場所に、天井裏からのアンカーボルトで支えるための金具です。
※WV-Q105Aを使って天井に設置する場合は、屋内設置のみとなります。

カメラ吊り下げ金具
WV-QSR501-W (i-PRO ホワイト)
オープン価格

WV-Q124 (シルバー)
本体希望小売価格 **19,400円** (税抜)

屋外用サンシェード
WV-QSR500-W (i-PRO ホワイト)
オープン価格

WV-Q7118 (ライトグレー)
本体希望小売価格 **16,200円** (税抜)
●取付け時は別売のベース金具WV-QJB501-Wが必要となります。

カメラ取付金具
WV-QJB500-W (i-PRO ホワイト)
オープン価格

WV-QJB500-S (シルバー)
オープン価格

●カメラ壁取付金具と、接続管を使って屋外配線するときなどに使用します。

カメラ壁取付金具
WV-QWL501-W (i-PRO ホワイト)
オープン価格

WV-Q122A (ファインシルバー)
本体希望小売価格 **37,800円** (税抜)

カメラ天井吊り下げ金具
WV-QCL501-W (i-PRO ホワイト)
オープン価格

WV-Q121B (ファインシルバー)
本体希望小売価格 **37,800円** (税抜)

パイプ取付金具
WV-QAT500-W (i-PRO ホワイト)
オープン価格

WV-Q123A (ファインシルバー)
本体希望小売価格 **13,000円** (税抜)
●WV-QSR501-W/WV-Q124と現地で調達した金具との接合部分に使います。

ボール取付金具
WV-QPL500-W (i-PRO ホワイト)
WV-Q188 (ファインシルバー)
各オープン価格

●直径80 mmから200 mmの垂直に立てた丸型ボールに取り付けるときに使用します。

コーナー取付金具
WV-QCN500-W (i-PRO ホワイト)
WV-Q189 (ファインシルバー)
各オープン価格

アドバンスド親水コーティング
赤外線照明(IR LED)

WV-X2571LNJ
WV-X2533LNJ
(各i-PROホワイト)
●各種ベース金具付属
P46

写真は
WV-X2571LNJ

WV-S2572LNJ
WV-S2552LNJ
(各i-PROホワイト)
WV-S2531LTN
[長焦点モデル]
(ライトグレー)
●各種ベース金具付属
P48 ~ P49

スモークドームカバー
WV-CW7SN [アドバンスド親水コート]
本体希望小売価格 **17,300円** (税抜)

スモークドームカバー
WV-CW7S
本体希望小売価格 **8,600円** (税抜) ●各透過率約45%

一体型 カメラ壁取付金具
WV-QWL500-W (i-PRO ホワイト)
オープン価格

カメラ天井直付金具
WV-Q105A
本体希望小売価格 **16,200円** (税抜)
●二重天井などのねじ強度が弱い場所に、天井裏からのアンカーボルトで支えるための金具です。
※WV-Q105Aを使って天井に設置する場合は、屋内設置のみとなります。

カメラ吊り下げ金具
WV-QSR501-W (i-PRO ホワイト)
オープン価格

WV-Q124 (シルバー)
本体希望小売価格 **19,400円** (税抜)

屋外用サンシェード
WV-QSR500-W (i-PRO ホワイト)
オープン価格

WV-Q7118 (ライトグレー)
本体希望小売価格 **16,200円** (税抜)
●取付け時は付属のベース金具が必要となります。

カメラ取付金具
WV-QJB500-W (i-PRO ホワイト)
オープン価格

WV-QJB500-S (シルバー)
オープン価格

●カメラ壁取付金具と、接続管を使って屋外配線するときなどに使用します。

カメラ壁取付金具
WV-QWL501-W (i-PRO ホワイト)
オープン価格

WV-Q122A (ファインシルバー)
本体希望小売価格 **37,800円** (税抜)

カメラ天井吊り下げ金具
WV-QCL501-W (i-PRO ホワイト)
オープン価格

WV-Q121B (ファインシルバー)
本体希望小売価格 **37,800円** (税抜)

パイプ取付金具
WV-QAT500-W (i-PRO ホワイト)
オープン価格

WV-Q123A (ファインシルバー)
本体希望小売価格 **13,000円** (税抜)
●WV-QSR501-W/WV-Q124と現地で調達した金具との接合部分に使います。



















ボール取付金具
WV-QPL500-W (i-PRO ホワイト)
WV-Q188 (ファインシルバー)
各オープン価格

●直径80 mmから200 mmの垂直に立てた丸型ボールに取り付けるときに使用します。

コーナー取付金具
WV-QCN500-W (i-PRO ホワイト)
WV-Q189 (ファインシルバー)
各オープン価格

PoE対応 マークがついている商品は、PoEカメラ電源ユニット(189ページ)またはPoE給電タイプのスイッチングハブ(221ページ)を使用する場合、ACアダプターは必要ありません。

屋内対応 ドームタイプ レンズ一体型 PoE対応 【注意】 屋内専用カメラを取り付ける場合、組み合わせた金具は屋内に設置してください。スモークドームカバーは低照度の場所では使用しないでください。

<p>赤外線照明(IR LED)</p> <p>WV-X2232LJ (i-PROホワイト) P50</p>  <p>スモークドームカバー WV-CR1S オープン価格 ●透過率 約45%</p> 	<p>一体型 カメラ壁取付金具 WV-QWL500-W (i-PRO ホワイト) オープン価格</p> 	<p>カメラ取付金具 WV-QJB500-W (i-PRO ホワイト) WV-QJB500-S (シルバー) 各オープン価格</p>  <p>写真は WV-QJB500-W</p> <p>●カメラ壁取付金具と、接続管を使って屋外配線するときなどに使用します。</p>	<p>ボール取付金具 WV-QPL500-W (i-PRO ホワイト) WV-Q188 (ファインシルバー) 各オープン価格</p>  <p>写真はWV-QPL500-W</p> <p>●直径80 mmから200 mmの垂直に立てた丸型ボールに取り付けるときに使用します。</p>
<p>赤外線照明(IR LED)</p> <p>WV-S2136LJ WV-S2116L (各i-PROホワイト) WV-S2116LD [アナログ出力対応] (i-PROホワイト) P50~51</p>  <p>写真はWV-S2136LJ</p> <p>スモークドームカバー WV-CF5SA 本体希望小売価格 4,300円(税抜) ●透過率 約30%</p> 	<p>カメラ天井直付金具 WV-Q105A 本体希望小売価格 16,200円(税抜) ●二重天井などのねじ強度が弱い場所に、天井裏からのアンカーボルトで支えるための金具です。</p> 	<p>カメラ壁取付金具 WV-QWL501-W (i-PRO ホワイト) オープン価格</p>  <p>写真は WV-QWL501-W</p> <p>WV-Q122A (ファインシルバー) 本体希望小売価格 37,800円(税抜)</p>	<p>コーナー取付金具 WV-QCN500-W (i-PRO ホワイト) WV-Q189 (ファインシルバー) 各オープン価格</p>  <p>写真はWV-QCN500-W</p>
<p>WV-S2135 WV-S2115 [各マイク内蔵] (各i-PROホワイト) P51</p>  <p>写真はWV-S2135</p> <p>WV-S2130RJ WV-S2110RJ [各マイク内蔵] (各セイルホワイト) P52</p>  <p>写真はWV-S2130RJ</p>	<p>カメラ吊り下げ金具 WV-QSR501-W (i-PRO ホワイト) オープン価格</p>  <p>写真はWV-QSR501-W</p> <p>WV-Q124 (シルバー) 本体希望小売価格 19,400円(税抜)</p>	<p>カメラ天井吊り下げ金具 WV-QCL501-W (i-PRO ホワイト) オープン価格</p>  <p>写真は WV-QCL501-W</p> <p>WV-Q121B (ファインシルバー) 本体希望小売価格 37,800円(税抜)</p>	<p>パイプ取付金具 WV-QAT500-W (i-PRO ホワイト) オープン価格</p>  <p>写真は WV-QAT500-W</p> <p>WV-Q123A (ファインシルバー) 本体希望小売価格 13,000円(税抜)</p> <p>●WV-QSR501-W/WV-Q124と現地で調達した金具との接合部分に使用します。</p>
<p>WV-U2134AJ WV-U2114AJ (各i-PROホワイト) P52</p>  <p>写真はWV-U2134AJ</p> <p>スモークドームカバー WV-CF5SA 本体希望小売価格 4,300円(税抜) ●透過率 約30%</p> 	<p>カメラ天井埋込金具 WV-QEM100-W (i-PRO ホワイト) オープン価格</p>  <p>WV-Q174B (セイルホワイト) 本体希望小売価格 10,600円(税抜)</p> <p>●穴あけ寸法：φ160 mm、板厚：30 mm(MAX) ※WV-S2135、WV-S2115、WV-S2130RJ、WV-S2110RJにWV-QEM100-W/WV-Q174Bを使用する場合、内蔵マイクの音孔が金具の飾りカバーにかくれ、音量低下や天井裏の雑音をひるいやすくなります。設置環境をあらかじめご確認ください。</p>	<p>株式会社ブラコー製 WV-QCL100-W用パイプ(落下防止ワイヤー付) IQCL-1000S/Y ●パイプ長さ：1.0 m ●付属：落下防止ワイヤー長さ：1.5 m IQCL-1500S/Y ●パイプ長さ：1.5 m ●付属：落下防止ワイヤー長さ：2.0 m ■この商品について詳しくは23ページをご覧ください。</p>	<p>パイプ接続型カメラ天井吊り下げ金具 WV-QCL100-W (i-PRO ホワイト) オープン価格</p>  <p>●「カメラ側」および「天井側」に使用することが可能です。それぞれに使用する場合は、[2個]手配ください。</p>

■屋外モデル金具：サンシェード WV-QSR500-W、WV-Q7118の注意事項について

- サンシェードをご使用の場合は、ベース金具(別売)を使って取り付ける必要があります。
- サンシェード：IR-LED搭載機種ご使用時の注意事項につきましては次のサポートウェブサイト https://connect.panasonic.com/jp-ja/products-services_security_support_technical-information から
・IR-LED搭載機種にサンシェード(WV-QSR500/Q7118)、カメラ天井埋め込み金具(WV-Q174B)を使用する際のお知らせをご覧ください。



■ネットワークカメラに取り付けるアクセサリを検索できます

[アクセサリセクター] <https://i-pro.com/selector/accessory/>



■金具、オプション品などの組み合わせの最新情報についてはサポートウェブサイト

https://connect.panasonic.com/jp-ja/products-services_security_support_technical-information (管理番号：C0501)をご覧ください。







Panasonic H.265対応カメラ オプション取付金具組み合わせ早見表







枠のものは取付金具の組み合わせ時に必要に応じて選択可能なものです。

※色表記の「ファインシルバーク/シルバー(銀色)メタリック/シルバー」は、全て同色の「シルバー」です。また、「セイルホワイト/i-PROホワイト」について詳しくはサポートウェブサイト(https://connect.panasonic.com/jp-ja/products-services_security_support_technical-information (管理番号: C0509))をご覧ください。

コンパクトドームタイプ **レンズ一体型** **PoE対応** 【ご注意】 屋内専用カメラを取り付ける場合、組み合わせた金具は屋内に設置してください。スモークドームカバーは低照度の場所では使用しないでください。

<p>屋外モデル IP66 standard</p> <p>高い防塵性と防水性(IP66)を確保した屋外モデル</p> <p>WV-S3530J WV-S3510J [各マイク内蔵] (各ライトグレー) 写真は WV-S3530J</p> <p>P54</p> <hr/> <p>スモークドームカバー WV-CW6SA 本体希望小売価格 3,200円(税抜) ●透過率 約36%</p>	<p>一体型カメラ壁取付金具 WV-QWL500-W (i-PRO ホワイト) オープン価格</p> 	<p>カメラ取付金具 WV-QJB500-W (i-PRO ホワイト) WV-QJB500-S (シルバー) 各オープン価格</p>  <p>写真は WV-QJB500-W</p> <p>●カメラ壁取付金具と、接続管を使って屋外配線するときなどに使用します。</p>	<p>ボール取付金具 WV-QPL500-W (i-PRO ホワイト) WV-Q188 (ファインシルバーク) 各オープン価格</p>  <p>写真は WV-QPL500-W</p> <p>●直径80 mmから200 mmの垂直に立てた丸型ボールに取り付けるときに使用します。</p> <hr/> <p>コーナー取付金具 WV-QCN500-W (i-PRO ホワイト) WV-Q189 (ファインシルバーク) 各オープン価格</p>  <p>写真は WV-QCN500-W</p>
<p>屋内モデル P55</p> <p>WV-S3130J WV-S3110J [各マイク内蔵] (各セイルホワイト) 写真は WV-S3130J</p> <hr/> <p>スモークドームカバー WV-CW6SA 本体希望小売価格 3,200円(税抜) ●透過率 約36%</p>	<p>パイプ接続型カメラ天井吊り下げ金具 WV-QCL100-W (i-PRO ホワイト) オープン価格</p>  <p>●「カメラ側」および「天井側」に使用することが可能です。それぞれに使用する場合は、「2個」手配ください。 ※WV-QCL100-Wを使って設置する場合は、屋内設置のみとなります。</p>	<p>株式会社ブラコ製 WV-QCL100-W用パイプ(落下防止ワイヤー付)</p> <p>IQCL-1000S/Y ●パイプ長さ: 1.0 m ●付属: 落下防止ワイヤー長さ: 1.5 m</p> <p>IQCL-1500S/Y ●パイプ長さ: 1.5 m ●付属: 落下防止ワイヤー長さ: 2.0 m</p> <p>■この商品について詳しくは23ページをご覧ください。</p>	

屋外対応 全方位タイプ **レンズ一体型** **高い防塵性と防水性(IP66)を確保した屋外モデル** **IP66 standard** **PoE対応**

<p>赤外線照明(IR LED)</p> <p>WV-S4576LJ (i-PROホワイト) ●ベース金具付属 P56</p> <p>WV-S4556LJ (i-PROホワイト) ●ベース金具付属 P57</p>	<p>一体型カメラ壁取付金具 WV-QWL500-W (i-PRO ホワイト) オープン価格</p> 	<p>カメラ取付金具 WV-QJB500-W (i-PRO ホワイト) WV-QJB500-S (シルバー) 各オープン価格</p>  <p>写真は WV-QJB500-W</p> <p>●カメラ壁取付金具と、接続管を使って屋外配線するときなどに使用します。</p>	<p>ボール取付金具 WV-QPL500-W (i-PRO ホワイト) WV-Q188 (ファインシルバーク) 各オープン価格</p>  <p>写真は WV-QPL500-W</p> <p>●直径80 mmから200 mmの垂直に立てた丸型ボールに取り付けるときに使用します。</p> <hr/> <p>コーナー取付金具 WV-QCN500-W (i-PRO ホワイト) WV-Q189 (ファインシルバーク) 各オープン価格</p>  <p>写真は WV-QCN500-W</p>
	<p>カメラ天井直付金具 WV-Q105A 本体希望小売価格 16,200円(税抜)</p> <p>●二重天井などのねじ強度が弱い場所に、天井裏からのアンカーボルトで支えるための金具です。 ※WV-Q105Aを使って天井に設置する場合は、屋内設置のみとなります。</p>	<p>カメラ壁取付金具 WV-QWL501-W (i-PRO ホワイト) オープン価格</p> <p>WV-Q122A (ファインシルバーク) 本体希望小売価格 37,800円(税抜)</p> <p>写真は WV-QWL501-W</p>	<p>ボール取付金具 WV-QPL500-W (i-PRO ホワイト) WV-Q188 (ファインシルバーク) 各オープン価格</p>  <p>写真は WV-QPL500-W</p> <p>●直径80 mmから200 mmの垂直に立てた丸型ボールに取り付けるときに使用します。</p>
	<p>カメラ吊り下げ金具 WV-QSR501-W (i-PRO ホワイト) オープン価格</p> <p>WV-Q124 (シルバー) 本体希望小売価格 19,400円(税抜)</p> <p>写真は WV-QSR501-W</p>	<p>カメラ天井吊り下げ金具 WV-QCL501-W (i-PRO ホワイト) オープン価格</p> <p>WV-Q121B (ファインシルバーク) 本体希望小売価格 37,800円(税抜)</p> <p>写真は WV-QCL501-W</p>	<p>コーナー取付金具 WV-QCN500-W (i-PRO ホワイト) WV-Q189 (ファインシルバーク) 各オープン価格</p>  <p>写真は WV-QCN500-W</p>
		<p>パイプ取付金具 WV-QAT500-W (i-PRO ホワイト) オープン価格</p> <p>WV-Q123A (ファインシルバーク) 本体希望小売価格 13,000円(税抜)</p> <p>写真は WV-QAT500-W</p> <p>●WV-Q124/WV-QSR501-Wと現地で調達した金具との接合部分に使用します。</p>	

○オープン価格の商品は本体希望小売価格を定めていません。 ◎この紙面掲載商品の価格には、消費税・配送・設置調整費、工事費、使用済み商品の引き取り費等は含まれておりません。
◎Panasonicブランド商品は在庫限定品(一部除く)となり、このカタログをご利用いただいている間に生産を終了させていただく予定の商品です。恐れ入りますが、お取引販売会社にお確かめください。

ネットワークカメラ
(Panasonic)

ネットワークカメラ
(Panasonic / i-PRO)

ネットワークカメラ
(Panasonic)

周辺機器
(Panasonic / i-PRO)

HDアナログ監視システム
(Panasonic)

ご参考/他社製品

PoE対応 マークがついている商品は、PoEカメラ電源ユニット(189ページ)またはPoE給電タイプのスイッチングハブ(221ページ)を使用する場合、ACアダプターは必要ありません。

屋内対応 全方位タイプ **レンズ一体型** **PoE対応** [ご注意] 屋内専用カメラを取り付ける場合、組み合わせた金具は屋内に設置してください。

WV-S4176J
[マイク内蔵]
(i-PRO ホワイト)
P56



一体型カメラ壁取付金具
WV-QWL500-W
(i-PRO ホワイト)
オープン価格



カメラ取付金具
WV-QJB500-W
(i-PRO ホワイト)
WV-QJB500-S
(シルバー)
各オープン価格
写真はWV-QJB500-W



●カメラ壁取付金具と、接続管を使って
屋外配線するときなどに使用します。

ボール取付金具
WV-QPL500-W
(i-PRO ホワイト)
WV-Q188
(ファインシルバー)
写真はWV-QPL500-W
各オープン価格
●直径80 mmから200 mmの
垂直に立てた丸型ボールに取り付けるときに
使用します。



カメラ天井直付金具
WV-Q105A
本体希望小売価格
16,200円(税抜)
●二重天井などのねじ強度が弱い場所に、
天井裏からのアンカーボルトで支えるための金具です。



屋内用
カメラ取付台(天井用)
WV-Q180
(銀色メタリック)
本体希望小売価格
10,800円(税抜)
●本金具はカメラ用の取付台です。
天井に本金具を取り付け、カメラを設置することができます。
●カメラ製品本体にワイヤーが付属されて
おりますが、WV-Q180に付属のワイヤーを
ご使用ください。



パイプ接続型カメラ天井吊り下げ金具
WV-QCL100-W (i-PRO ホワイト)
オープン価格
●「カメラ側」および「天井側」に使用することが可能です。
それぞれに使用する場合は、「2個」手配ください。



株式会社プラコ製
WV-QCL100-W用パイプ(落下防止ワイヤー付)
IQCL-1000S/Y ●パイプ長さ: 1.0 m ●付属: 落下防止ワイヤー長さ: 1.5 m
IQCL-1500S/Y ●パイプ長さ: 1.5 m ●付属: 落下防止ワイヤー長さ: 2.0 m
■この商品について詳しくは23ページをご覧ください。



ボール取付金具
WV-QCN500-W
(i-PRO ホワイト)
WV-Q189
(ファインシルバー)
写真はWV-QCN500-W
各オープン価格



屋外対応 ハウジング一体タイプ **レンズ一体型** **高い防塵性と防水性(IP66)を確保した屋外モデル** **IP66 Standard** **PoE対応**

アドバンスド親水コーティング **赤外線照明(IR LED)** **P59~64**

WV-X1571LNJ **WV-S1511LNJ**
WV-X1534LNJ (各シルバー) (シルバーメタリック)
WV-S1572LNJ
WV-S1552LNJ (各シルバー)



写真はWV-X1571LNJ

WV-S1510 (シルバーメタリック) **P63**

カメラ取付金具
WV-Q120A
(シルバーメタリック)
本体希望小売価格
7,200円(税抜)
●配線処理をWV-Q120A内部で行う場合
などにご利用いただけます。
配線結線作業などの高所作業時の安全性を
確保する場合など必要に応じてお使いください。



ボール取付金具
WV-Q188
(ファインシルバー)
WV-QPL500-W
(i-PRO ホワイト)
各オープン価格
写真はWV-Q188
●カメラを直接取り付けるか、
WV-Q120Aと一緒に使用して直径80 mmから
200 mmの垂直に立てた丸型ボールに
取り付けるときに使用します。



アドバンスド親水コーティング **赤外線照明(IR LED)** **P60~61**

WV-S1536LTNJ [長焦点モデル]
WV-S1536LNJ / WV-S1516LN
WV-S1516LDN [アナログ出力対応]
(各シルバー)
●各機種アダプターボックス付属 ※WV-S1516LDNのみマルチケーブル WV-QCA501付属



写真はWV-S1536LNJ

LAN延長ケーブル
WV-QCA500
オープン価格
※LAN延長ケーブル、マルチケーブルについて生産時期によりグロメットゴムの色が異なる場合がございます、
性能や取り付け方法には変わりありません。あらかじめご了承ください。



マルチケーブル(屋外用)
WV-QCA501
オープン価格



ボール取付金具
WV-Q189
(ファインシルバー)
WV-QCN500-W
(i-PRO ホワイト)
各オープン価格
写真はWV-Q189
●カメラを直接取り付けるか、
WV-Q120Aと一緒に
使用して建物の壁面コーナーに設置できます。



赤外線照明(IR LED) **P61**

WV-S1515L (シルバー)
●アダプターボックス付属
※マルチケーブル WV-QCA501非対応



LAN延長ケーブル
WV-QCA500
オープン価格



コーナー取付金具
WV-Q189
(ファインシルバー)
WV-QCN500-W
(i-PRO ホワイト)
各オープン価格
写真はWV-Q189
●カメラを直接取り付けるか、付属のアダプター
ボックスと一緒に使用して建物の
壁面コーナーに設置できます。



■ネットワークカメラに取り付けるアクセサリを検索できます
[アクセサリセクター] <https://i-pro.com/selector/accessory/>



■金具、オプション品などの組み合わせの最新情報については
サポートウェブサイト
https://connect.panasonic.com/jp-ja/products-services_security_support_technical-information (管理番号: C0501)をご覧ください。



Panasonic H.265対応カメラ オプション取付金具組み合わせ早見表

枠のものは取付金具の組み合わせ時に必要に応じて選択可能なものです。

PoE対応 マークがついている商品は、PoEカメラ電源ユニット(189ページ)またはPoE給電タイプのスイッチングハブ(221ページ)を使用する場合、ACアダプターは必要ありません。
 ※色表記の「ファインシルバー/シルバー(銀色)メタリック/シルバー」は、全て同色の「シルバー」です。また、「セイルホワイト/i-PROホワイト」について詳しくはサポートウェブサイト(https://connect.panasonic.com/jp-ja/products-services_security_support_technical-information (管理番号: C0509))をご覧ください。

屋外対応 **ハウジング一体タイプ** **レンズ一体型** **高い防塵性と防水性(IP66)を確保した屋外モデル** **IP66 standard** **PoE対応**

WV-U1533AJ
(シルバー)
P64



●WV-Q120Aは、WV-U1533AJには取付できませんのでご注意ください。

カメラ取付金具
WV-QJB500-S(シルバー)
WV-QJB500-W
(i-PRO ホワイト)
各オープン価格
写真はWV-QJB500-S



ボール取付金具
WV-Q188
(ファインシルバー)
WV-QPL500-W
(i-PRO ホワイト)
各オープン価格
写真はWV-Q188

●カメラを直接取り付けるか、WV-QJB500-S/WV-QJB500-Wと一緒に使用して直径80mmから200mmの垂直に立てた丸型ボールに取り付けるときに使用します。

耐重塩害仕様
アドバンスド親水コーティング
赤外線照明(IR LED)

WV-S1531LNSJ
(シルバーメタリック)
P63



●耐重塩害カメラには、耐重塩害仕様の取付金具WV-Q120ASを必ずご使用ください。

耐重塩害仕様

カメラ取付金具
WV-Q120AS
(シルバーメタリック)
オープン価格
写真はWV-Q120AS



●配線処理をWV-Q120AS内部で行う場合などに、ご利用いただけます。配線結線作業などの高所作業時の安全性を確保する場合など必要に応じてお使いください。

コーナー取付金具
WV-Q189
(ファインシルバー)
WV-QCN500-W
(i-PRO ホワイト)
各オープン価格
写真はWV-Q189



●カメラを直接取り付けるか、WV-QJB500-S/WV-QJB500-Wと一緒に使用して建物の壁面コーナーに設置できます。

屋内対応 **ボックス/円筒タイプ** **PoE対応** [ご注意] 屋内専用カメラを取り付ける場合、組み合わせた金具は屋内に設置してください。

株式会社タムロン製 **P224**
メガピクセル対応 ハリフォーカルレンズ
(Day&Night対応)

M13VG288IR
2.8~8 mm



M13VG850IR
8~50 mm



M13VG555IR
5~55 mm



レンズ別売

WV-S1136J
WV-S1116
(各i-PROホワイト)
P65 写真は WV-S1136J

WV-S1116D
[アナログ出力対応]
(i-PROホワイト)
P65

レンズ付き ※品番にV記載のあるカメラのレンズは、他機種に転用しないでください。

WV-S1135V
WV-S1115V
[各標準レンズ・内蔵マイク搭載]
(各i-PROホワイト)
P66 写真は WV-S1135V

WV-S1130VRJ
WV-S1110VRJ
[各標準レンズ・内蔵マイク搭載]
(各セイルホワイト)
P66~67

レンズカバー
WV-CP1C(セイルホワイト)
本体希望小売価格 **4,300円**(税抜) ●レンズ周辺への、ほこりの付着も軽減。

※WV-CP1Cは使用できるレンズに制限があります。詳細は次のサポートウェブサイトをご覧ください。
https://connect.panasonic.com/jp-ja/products-services_security_support_technical-information
 <管理番号: C0102>

屋内用
カメラ取付台(天井用)
WV-Q180
(銀色メタリック)
本体希望小売価格
10,800円(税抜)



●本金具はカメラ用の取付台です。天井に本金具を取り付け、カメラを設置することができます。
●カメラ製品本体にワイヤーが付属されていますが、WV-Q180に付属のワイヤーをご使用ください。

屋内用
カメラ取付台(壁面用)
WV-Q181
(銀色メタリック)
本体希望小売価格
18,400円(税抜)



●本金具はカメラ用の取付台です。コンクリート壁などに本金具を取り付け、カメラを設置することができます。
●カメラ製品本体にワイヤーが付属されていますが、WV-Q181に付属のワイヤーをご使用ください。

WV-U1134AJ / WV-U1114AJ
[各パフォーカルレンズ]
(各i-PROホワイト)
P68~69 写真は WV-U1134AJ



WV-U1133AJ / WV-U1113AJ
WV-U1133J
[各固定焦点レンズ]
(各i-PROホワイト)
写真は WV-U1133AJ



■ネットワークカメラに取り付けるアクセサリを検索できます
 [アクセサリセレクト] <https://i-pro.com/selector/accessory/>



■金具、オプション品などの組み合わせの最新情報についてはサポートウェブサイト
https://connect.panasonic.com/jp-ja/products-services_security_support_technical-information (管理番号: C0501)をご覧ください。



株式会社プラコー製

パイプ接続型カメラ天井吊り下げ金具 WV-QCL100-W用 推奨品金具「パイプ」、「落下防止ワイヤー」

IQCL-1000S/Y

IQCL-1500S/Y

■WV-QCL100-W 専用推奨品(株式会社プラコー製パイプ、落下防止ワイヤー)

品名	型番	長さ (落下防止ワイヤー)	備考
WV-QCL100-W用パイプ (落下防止ワイヤー付)	IQCL-1000S/Y	1.0 m (1.5 m)	・ステンレス ・φ48.6 mm / t=3.5 mm
	IQCL-1500S/Y	1.5 m (2.0 m)	・焼付塗装 : J75-90A半ツヤ (i-PROホワイト近似色)

※納期: 受注後2~3週間程度。

●パイプ 推奨パイプ: φ48.6 mm / t= 3.5 mm

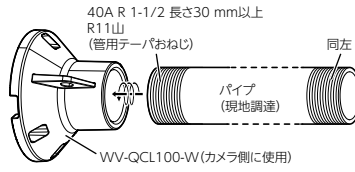

●落下防止ワイヤー

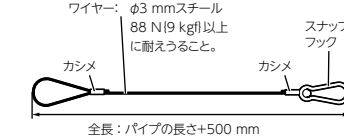

●屋内ドームタイプモデルを取り付ける場合の例

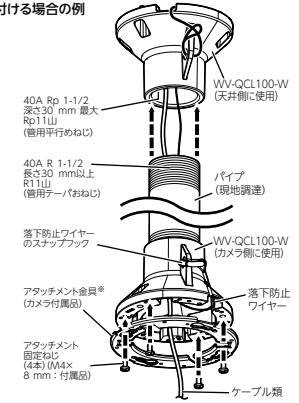

※AIネットワークカメラおよび一部のS/Uシリーズの屋内ドームタイプは、アタッチメント金具無しで取付可能です。
対象機種: WV-S2136J / WV-S2116D / WV-S2116L / WV-S2135 / WV-S2115 / WV-S2130R / WV-S2110R / WV-U2134AJ / WV-U2114AJ

お問い合わせ先: 株式会社プラコー TEL: 06-6997-5614
商品情報URL: <https://www.puraco.co.jp/>

ご使用の際は、取扱説明書、工事説明書をよくお読みの上、正しく設置してください。また、他社商品については、パナソニック コネクトおよびi-PRO社が品質・性能・動作等について保証するものではありません。



屋内・屋外 兼用

回転台を使わない場合

※カメラ電源は別途必要です。カメラ機種によりPoEカメラ電源ユニットまたはハブ(PoE)、またはAC/DC電源が必要となります。

レンズ

Panasonic H.265対応 ネットワークカメラ

株式会社タムロン製 P224
メガピクセル対応 非球面レンズ
(Day&Night対応)

M13VG288IR
2.8 ~ 8 mm

M13VG555IR
5 ~ 50 mm

レンズ別売

WV-S1136J
WV-S1116D [アナログ出力対応]
WV-S1116

写真はWV-S1136J

株式会社ミカミ製 P228

屋内 **屋外**

屋内・屋外併用カメラハウジング
CH-1300A
※サンシェード付き
<落下防止ワイヤー同梱>

関連金具WB-1300との取り付けイメージ

天井取付

壁面取付

機種別レンズ収納性については下記収納性一覧表をご覧ください。

※カメラの機種によっては上記全てのレンズが対応ではありません。
ボックスタイプネットワークカメラ(オプション含む)
動作確認済みレンズについては
https://connect.panasonic.com/jp-ja/products-services_security_support_technical-information
<管理番号: C0102>をご覧ください。

Panasonic H.265対応 ネットワークカメラ

レンズ付き

WV-S1135V **WV-S1130VRJ**
WV-S1115V **WV-S1110VRJ**

写真はWV-S1135V

※カメラ回転台を必要とする場合(屋内・屋外PTZカメラ)をお使いください。(16~17ページ)

■ミカミ製ハウジング(CH-1300A)への収納性一覧

タイプ	品番	付属レンズ	タムロン		
			M13VG288IR	M13VG555IR	M13VG850IR
IPカメラ(レンズなし)	WV-S1136J WV-S1116D WV-S1116		○	○	○
IPカメラ(レンズ付き)	WV-S1135V	○			
IPカメラ(レンズ付き)	WV-S1115V	○			
IPカメラ(レンズ付き)	WV-S1130VRJ	○			
IPカメラ(レンズ付き)	WV-S1110VRJ	○			

※ケラレが出る場合があります。その時はズームをTELE側に回してください。

©Panasonicブランド商品は在庫限定品(一部除く)となり、このカタログをご活用いただいている間に生産を終了させていただく予定の商品です。恐れ入りますが、お取引販売会社にお確かめください。



Panasonic ネットワークカメラ機能比較表(H.265対応)

屋外タイプ



		マルチセンサータイプ				PTZタイプ (Pan/Tilt/Zoom)				
		WV-X8571NJ	WV-X8570N	WV-S8531NJ	WV-S8530N	WV-X6531LNSJ	WV-X6533LNSJ	WV-S6532LNSJ	WV-S6532LNSJ	
掲載ページ※1		P40	P41	P40	P41	P41	P41	P42	P42	
基本	電源	◎/指定PoE給電装置								
		DC12 V / AC24 V								
	外部I/O端子	●	●			●	●	●	●	
	オーディオ入力	マイク入力 / ライン入力	●	●			●	●	●	●
		内蔵マイク								
	オーディオ出力					●	●	●	●	
	防水性 (IP66) ※3	●	●	●	●	●	●	●	●	
	除湿機構: ● / 除湿素子: ◎	◎	◎	◎	◎					
	耐重塩害仕様					●		●		
	アドバンスド親水コーティング※4	●	●	●	●	●	●	●	●	
耐衝撃性 [50J / IK10] ※5	IK10	IK10	IK10	IK10	IK10	IK10	IK10	IK10		
カメラ部	撮像素子	1/1.8	1/1.8	1/2.8	1/3	1/2.8	1/2.8	1/2.8	1/2.8	
	有効画素数(万画素)	840	840	213	240	210	210	210	210	
	インテリジェントオート(iA)機能	●※6	●※6	●※6	●※6	●	●	●	●	
	ダイナミックレンジ	120 dB	108 dB	120 dB	108 dB	144 dB	144 dB	144 dB	144 dB	
	最低照度(ルクス) ※7	カラー	0.12	0.12	0.05	0.09	0.015	0.015	0.015	0.015
		白黒	0.05	0.05	0.03	0.04	0 (IR LED点灯時)			
	赤外線照明搭載 (IR LED) / 照射距離					●/350 m※8	●/100 m			
	レンズ部 画角	16:9	[水平] 97° [垂直] 53° ※変更できません	[水平] 45° ~ 104° [垂直] 25° ~ 58° ※変更できません	[水平] 53° ~ 99°	[水平] 1.9° ~ 66°	[水平] 1.9° ~ 66°	[水平] 3.4° ~ 66°	[水平] 3.4° ~ 66°	
		4:3			[垂直] 30° ~ 54°	[垂直] 1.1° ~ 39°	[垂直] 1.1° ~ 39°	[垂直] 2.0° ~ 39°	[垂直] 2.0° ~ 39°	
	ズーム比(光学ズームレンズ)			2.5倍	1.8倍	40倍	40倍	22倍	22倍	
カラー白黒 (IRカットフィルター) 自動切換: ● / 簡易白黒切換: ◎	●	●	●	●	●	●	●	●		
オートバックフォーカス(ABF) / オートフォーカス(レンズAF) / フォーカスアシスト(FA)			レンズAF	FA	レンズAF	レンズAF	レンズAF	レンズAF		
画揺れ補正※9					●※10	●※10	●	●		
動作検知 (VMD)	●	●	●	●	●	●	●	●		
AI音識別機能										
AIネットワークカメラ用機能拡張ソフトウェア (別売) ※11										
i-VMD (インテリジェント映像動体検知) ※12					Type4	Type4	Type4	Type4		
RBSS認定品	●	●	●	●	●	●	●	●		
解像度 / 圧縮方式	4K (3840×2160) 15 fps / H.265	●※13	●							
	フルHD対応 (1920×1080) 60 fps / H.265					●	●	●	●	
	HD対応 (1280×720) 60 fps / H.265					●	●	●	●	
	フルHD対応 (1920×1080) 30 fps / H.265	△15fps		●	●	●	●	●	●	
	HD対応 (1280×720) 30 fps / H.265	△15fps	△15fps	●	●	●	●	●	●	
3 M※14 / 1.3 Mピクセルモード 30 fps					3 M	3 M	3 M	3 M		
画像圧縮方式 [H.265 / H.264 / JPEG (MJPEG)]	●	●	●	●	●	●	●	●		
GOP (Group of pictures) 制御	●	●	●	●	●	●	●	●		
スマートVIQS / スマートPピクチャ制御										
顔スマートコーディング					●	●	●	●		
オートVIQS	●	●	●	●	●	●	●	●		
かんたんキッティング梱包	●	●	●	●	●	●	●	●		
セキュリティ	ユーザー認証 / ホスト認証 / HTTPS / 動画ファイルの改ざん検出	●	●	●	●	●	●	●	●	
SDメモリーカード (別売) ※15	●	●	●	●	●	●	●	●		

※1: 各種の最新技術情報については、サポートウェブサイト (https://connect.panasonic.com/jp-ja/products-services_security_support_technical-information) をご覧ください。
 ※2: PoE Plus (PoE+) 規格対応のネットワーク機器に接続可能 (IEEE802.3at 準拠)
 ※3: 防塵・防水性能 JIS C 0920 保護等級 IP66 (IEC60529) に準拠。外来固形物に対して「耐じん形(6)」、水に対して「暴噴流(6)」の保護がなされていることを示します (IEC60529 / JIS C 0920)。
 ※4: ドームカバーの表面に特殊なコーティングを採用し、水滴が付着しにくくしています。親水コートは水(雨水)のみに効果が、他の物質(たとえば油など)や、ドームカバー表面の保護を目的とするものではありません。
 親水コートドームカバーの取扱い、お手入れなどの注意事項について詳しくは取扱説明書をご覧ください。
 ※5: 耐衝撃性: 50J (IEC 60068-2-75/JIS C 60068-2-75準拠)、IK10 (IEC 62262)。断続的に振動が発生する場所への設置はできません。
 ※6: インテリジェントオート(iA)機能のうち優先レベル設定はありません。
 ※7: 最低照度の測定条件は各カメラの定格をご覧ください。

屋外タイプ					屋内タイプ			
PTZタイプ (Pan/Tilt/Zoom)					PTZタイプ (Pan/Tilt/Zoom)			
								
WV-X6531NS	WV-X6531NJ	WV-X6511NJ	WV-S6530NS	WV-S6530NJ	WV-S6131	WV-S6111	WV-S6130	WV-S6110
P42	P42	P43	P43	P43	P44	P44	P45	P45
○/指定PoE給電装置					○	○	●	●
AC24 V	AC24 V	AC24 V	AC24 V	AC24 V	DC12 V	DC12 V	DC12 V	DC12 V
●	●	●	●	●	●	●	●	●
●	●	●	●	●	●	●	●	●
●	●	●	●	●	●	●	●	●
●	●	●	●	●	●	●	●	●
○	○	○	○	○				
●	●	●	●	●				
●	●	●	●	●				
IK10	IK10	IK10	IK10	IK10				
1/2.8	1/2.8	1/2.8	1/2.9	1/2.9	1/2.8	1/2.8	1/2.9	1/2.9
210	210	210	240	240	210	210	240	240
●	●	●	●	●	●	●	●	●
144 dB	144 dB	144 dB	144 dB	144 dB	144 dB	144 dB	144 dB	144 dB
0.015	0.015	0.011	0.015	0.015	0.015	0.011	0.015	0.011
0.006	0.006	0.005	0.006	0.006	0.006	0.005	0.006	0.005
[水平] 2.1° ~ 65°			[水平] 3.4° ~ 73°		[水平] 1.9° ~ 66°		[水平] 3.5° ~ 74°	
[垂直] 1.2° ~ 39°			[垂直] 2.0° ~ 42°		[垂直] 1.1° ~ 39°		[垂直] 2.0° ~ 42°	
[水平] 1.6° ~ 51°			[水平] 2.9° ~ 61°		[水平] 1.4° ~ 51°		[水平] 3.0° ~ 61°	
[垂直] 1.2° ~ 39°			[垂直] 2.2° ~ 46°		[垂直] 1.1° ~ 39°		[垂直] 2.3° ~ 46°	
40倍	40倍	40倍	21倍	21倍	40倍	40倍	21倍	21倍
●	●	●	●	●	●	●	●	●
レンズAF	レンズAF	レンズAF	レンズAF	レンズAF	レンズAF	レンズAF	レンズAF	レンズAF
●※10	●※10	●※10	●	●	●	●	●	●
●	●	●	●	●	●	●	●	●
Type4	Type4	Type4	Type4	Type4	Type4	Type4	Type4	Type4
●	●	●	●	●	●	●	●	●
●	●	●	●	●	●	●	●	●
●	●	●	●	●	●	●	●	●
●	●	●	●	●	●	●	●	●
●	●	●	●	●	●	●	●	●
●	●	●	●	●	●	●	●	●
3 M	3 M	1.3 M	3 M	3 M	3 M	1.3 M	3 M	1.3 M
●	●	●	●	●	●	●	●	●
●	●	●	●	●	●	●	●	●
●	●	●	●	●	●	●	●	●
●	●	●	●	●	●	●	●	●
●	●	●	●	●	●	●	●	●
●	●	●	●	●	●	●	●	●
●	●	●	●	●	●	●	●	●

※8：AC24 V または指定PoE給電装置（インジェクター）使用時。PoE+電源をご使用の場合は照射距離が150 mになります。
 指定PoE 給電装置（インジェクター）の最新情報については、サポートウェブサイト <管理番号：C0116>を参照してください。
 ※9：画揺れ補正機能は30fpsモード時のみ設定可能。
 ※10：ジャイロセンサーと画像ベクトル検出を使ったズーム揺れ補正
 ※11：AIネットワークカメラ用機能拡張ソフトウェア（別売）の製品については72～79ページ、AIネットワークカメラ機能拡張ソフトウェア対応早見表をご覧ください。
 ※12：i-VMD [Type4] 侵入検知/滞留検知/方向検知/ラインクロス検知/物体検知/妨害検知/顔検出 ○本機能はWV-SAE200Wのみに含まれます
 ※13：フレームレートを設定した場合、設定した値よりもフレームレートが低下することがあります。
 ※14：超解像度技術を使用した解像度
 ※15：動作確認済みSDメモリーカード（別売）、録画時間の目安については216～218ページをご覧ください。

ネットワークカメラ
(Panasonic)

ネットワークビデオレコーダー
(Panasonic / i-PRO)

ソフトウェア
(Panasonic)

周辺機器
(Panasonic / i-PRO)

IPネットワーク監視システム
(Panasonic)

参考/他社製品

Panasonic ネットワークカメラ機能比較表(H.265対応)



屋外タイプ

ドームタイプ



掲載ページ※1		P46	P46	P47	P47	P48	P48	
基本	電源	PoE対応		●	●	●	●	
		DC12 V / AC24 V		DC12 V	DC12 V	DC12 V※2	DC12 V	
	外部I/O端子	●	●	●※2	●※2	●	●	
	オーディオ入力	マイク入力 / ライン入力		●	●	●※2	●	
		内蔵マイク						
	オーディオ出力	●	●	●※2	●※2	●	●	
	防水性(IP66)※3	●	●	●	●	●	●	
	除湿機構: ● / 除湿素子: ○	○	○	●	●	○	○	
	アドバンスド親水コーティング※4	●	●	●	●	●	●	
	耐衝撃性[50J / IK10]※5	50J / IK10	50J / IK10	50J / IK10	50J / IK10	50J / IK10	50J / IK10	
カメラ部	撮像素子	1/1.8	1/2.8	1/2.8	1/2.8	1/1.8	1/2.8	
	有効画素数(万画素)	840	510	210	210	840	510	
	インテリジェントオート(iA)機能	●	●	●	●	●※6	●※6	
	ダイナミックレンジ	132 dB	132 dB	144 dB	144 dB	132 dB	132 dB	
	最低照度(ルクス)※7	カラー	0.09	0.05	0.015	0.009	0.09	0.07
		白黒	0(IR LED点灯時)					
	赤外線照明搭載(IR LED)/照射距離	●/40 m	●/40 m	●/50 m	●/50 m	●/40 m	●/40 m	
	レンズ部 画角	16:9	[水平] 52° ~ 101°	[水平] 33° ~ 103°	[水平] 15° ~ 36°	[水平] 36° ~ 113°	[水平] 52° ~ 101°	[水平] 33° ~ 103°
		4:3	[垂直] 29° ~ 55°	[垂直] 19° ~ 55°	[垂直] 9° ~ 20°	[垂直] 20° ~ 60°	[垂直] 29° ~ 55°	[垂直] 19° ~ 55°
	ズーム比(光学ズームレンズ)	2.0倍	3.1倍	2.3倍	3.1倍	2.0倍	3.1倍	
カラー白黒(IRカットフィルター)自動切換: ● / 簡易白黒切換: ○	●	●	●	●	●	●		
オートバックフォーカス(ABF) / オートフォーカス(レンズAF) / フォーカスアシスト(FA)	レンズAF	レンズAF	レンズAF	レンズAF	レンズAF	レンズAF		
画揺れ補正※8								
動作検知(VMD) / 妨害検知(SCD)	●		●	●	●	●		
AI音識別機能			●	●				
AIネットワークカメラ用機能拡張ソフトウェア(別売)※9	●	●	●	●				
i-VMD(インテリジェント映像動体検知)※10					Type7	Type7		
RBSS認定品	●	●	●	●	●	●		
解像度 / 圧縮方式	4K(3840×2160)30 fps / H.265	16:9				●		
	フルHD対応(1920×1080)60 fps / H.265	16:9		●	●			
	HD対応(1280×720)60 fps / H.265	16:9		●	●			
	フルHD対応(1920×1080)30 fps / H.265	16:9	●	●	●	●	●	
	HD対応(1280×720)30 fps / H.265	16:9	●	●	●	●	●	
	7 M※11 / 3 M※11 / 1.3 Mピクセルモード 30 fps	4:3			3 M※12	3 M※12	7 M	
	画像圧縮方式 [H.265 / H.264 / JPEG(MJPEG)]		●	●	●	●	●	
GOP(Group of pictures)制御		●	●	●	●	●		
スマートVIQS / スマートPピクチャ制御		●	●	●	●	●		
顔スマートコーディング		●	●					
オートVIQS		●	●			●		
かんたんキッティング梱包		●	●	●	●	●		
セキュリティ ユーザー認証 / ホスト認証 / HTTPS / 動画ファイルの改ざん検出		●	●	●	●	●		
SDメモリーカード: ● / microSDメモリーカード: ○(別売)※16		●	●	○	○	●		

※1: 各種の最新技術情報については、サポートウェブサイト(https://connect.panasonic.com/jp-ja/products-services_security_support_technical-information)をご覧ください。
 ※2: 本機の電源(DC12 V)、外部I/O端子、オーディオ入力、オーディオ出力を使用する際は、別売りのマルチケーブル(WV-QCA501)が必要です。
 ※3: 防塵・防水性能 JIS C 0920 保護等級 IP66 (IEC60529)に準拠。外来固形物に対して「耐じん形(6)」、水に対して「暴噴流(6)」の保護がなされていることを示します(IEC60529 / JIS C 0920)。
 ※4: ドームカバーの表面に特殊なコーティングを採用し、水滴が付着しにくくしています。親水コートは水(雨水)のみに効果があり、その他の物質(たとえば油など)や、ドームカバー表面の保護を目的とするものではありません。親水コート・ドームカバーの取扱い、お手入れなどの注意事項について詳しくは取扱説明書をご覧ください。
 ※5: 耐衝撃性: 50J(IEC 60068-2-75/JIS C 60068-2-75準拠)、IK10(IEC 62262)。断続的に振動が発生する場所への設置はできません。
 ※6: インテリジェントオート(iA)機能のうち顔優先レベル設定はありません。

屋外タイプ	屋内タイプ						
ドームタイプ 	ドームタイプ 						
WV-S2531LTN	WV-X2232LJ	WV-S2136LJ	WV-S2116LD	WV-S2116L	WV-S2135	WV-S2115	WV-S2130RJ
P49	P50	P50	P51	P51	P51	P51	P52
●	●	●	●	●	●	●	●
DC12 V	DC12 V	DC12 V	DC12 V	DC12 V			
●	●	●	●	●			
●	●	●	●	●	●	●	●
●	●	●		●			
◎							
●							
50J / IK10	IK10						
1/3	1/2.8	1/2.8	1/2.8	1/2.8	1/2.8	1/2.8	1/3
240	510	210	210	210	210	210	240
●	●	●	●	●	●	●	
144 dB	132 dB	144 dB	144 dB	144 dB	144 dB	144 dB	144 dB
0.015	0.05	0.009	0.007	0.007	0.009	0.007	0.012
0 (IR LED点灯時)	0 (IR LED点灯時)				0.006	0.004	0.01
●/40 m	●/30 m	●/50 m	●/50 m	●/50 m			
[水平] 14° ~ 34°	[水平] 33° ~ 105°			[水平] 36° ~ 115°			[水平] 30° ~ 110°
[垂直] 8° ~ 19°	[垂直] 19° ~ 56°			[垂直] 20° ~ 61°			[垂直] 17° ~ 59°
[水平] 12° ~ 28°				[水平] 28° ~ 82°			[水平] 25° ~ 90°
[垂直] 9° ~ 21°				[垂直] 20° ~ 61°			[垂直] 19° ~ 66°
2.3倍	3.1倍	3.1倍	3.1倍	3.1倍	3.1倍	3.1倍	3.6倍
●	●	●	●	●	●	●	◎
レンズAF	レンズAF	レンズAF	レンズAF	レンズAF	レンズAF	レンズAF	レンズAF
●							
動作検知のみ	●	●	●	●	●	●	●
	●	●	●	●	●	●	●
Type4							
●	●	●	●	●	●	●	●
●		●	●	●	●	●	●
●	●	●	●	●	●	●	●
●	●	●	●	●	●	●	●
●	●	●	●	●	●	●	●
3 M		3 M※12	1.3 M	1.3 M	3 M※12	1.3 M	3 M
●	●	●	●	●	●	●	●
●	●	●	●	●	●	●	●
●	●	●	●	●	●	●	●
●	●	●	●	●	●	●	●
●	●	●	●	●	●	●	●
●	●	●	●	●	●	●	●
●	●	●	●	●	●	●	●
●	●	●	●	●	●	●	●
●	●	◎	◎	◎	◎	◎	◎

※7：最低照度の測定条件は各カメラの定格をご覧ください。
 ※8：画揺れ補正機能は30fpsモード時のみ設定可能。
 ※9：AIネットワークカメラ用機能拡張ソフトウェア（別売）の製品については72～79ページ、AIネットワークカメラ・機能拡張ソフトウェア対応早見表をご覧ください。
 ※10：i-VMD [Type4] 侵入検知 / 滞留検知 / 方向検知 / ラインクロス検知 / 物体検知 / 妨害検知 / 顔検出
 [Type7] 侵入検知 / 滞留検知 / 方向検知 / ラインクロス検知
 ◎本機能はWV-SAE200Wのみに含まれます
 ※11：超解像度技術を使用した解像度 ※12：3 M時は15 fpsになります。 ※13：動画ファイルの改ざん検出は非対応。 ※14：データ暗号に対応。 ※15：証明書はプリインストールされておりません。
 ※16：動作確認済みSD/microSDメモリーカード（別売）、録画時間の目安については216～218ページをご覧ください。

ネットワークカメラ (Panasonic / i-PRO)

ネットワークビデオレコーダー (Panasonic / i-PRO)

ソフトウェア (Panasonic)

周辺機器 (Panasonic / i-PRO)

ハードウェア監視システム (Panasonic)

参考 / 他社製品

ネットワークカメラ

ネットワークカメラ

ネットワークカメラ

ネットワークカメラ







ネットワークカメラ

ネットワークカメラ

Panasonic ネットワークカメラ機能比較表(H.265対応)

		屋内タイプ		
		ドームタイプ		
		WV-S2110RJ	WV-U2134AJ	WV-U2114AJ
掲載ページ※1		P52	P52	P52
基本	電源	PoE対応		
		DC12 V / AC24 V		
	外部I/O端子			
	オーディオ入力	マイク入力 / ライン入力		
		内蔵マイク		
	オーディオ出力			
	防水性(IP66)※2			
除湿機構: ● / 除湿素子: ○				
アドバンスド親水コーティング※3				
耐衝撃性[50J / IK10]※4				
撮像素子	1/3	1/3	1/3	
有効画素数(万画素)	130	240	240	
インテリジェントオート(iA)機能	●	●※5	●※5	
ダイナミックレンジ	134 dB	120 dB	120 dB	
最低照度(ルクス)※6	カラー	0.008	0.1	0.1
	白黒	0.007	0.04	0.04
赤外線照明搭載(IR LED)/照射距離				
レンズ部 画角	16:9	[水平] 28° ~ 100°	[水平] 43° ~ 100°	
	※画面モード[16:9]または[4:3]	[垂直] 16° ~ 54°	[垂直] 24° ~ 56°	
	4:3	[水平] 28° ~ 100°	[水平] 36° ~ 83°	
		[垂直] 21° ~ 73°	[垂直] 27° ~ 62°	
ズーム比(光学ズームレンズ)	3.6倍	2.5倍	2.5倍	
カラー白黒(IRカットフィルター)自動切替: ● / 簡易白黒切替: ○	○	●	●	
オートバックフォーカス(ABF) / オートフォーカス(レンズAF) / フォーカスアシスト(FA)	レンズAF	レンズAF	レンズAF	
画揺れ補正※7				
動作検知(VMD)/妨害検知(SCD)		●	●	
AI音識別機能				
AIネットワークカメラ用機能拡張ソフトウェア(別売)※8				
i-VMD(インテリジェント映像動体検知)※9				
RBSS認定品	●	●	●	
解像度/圧縮方式	4K(3840×2160)30fps / H.265			
	フルHD対応(1920×1080)60fps / H.265			
	HD対応(1280×720)60fps / H.265	●		
	フルHD対応(1920×1080)30fps / H.265		●	
	HD対応(1280×720)30fps / H.265	●	●	●
	3M※10/1.9M/1.3Mピクセルモード 30fps	1.3M	1.9M	1.3M
画像圧縮方式 [H.265 / H.264 / JPEG(MJPEG)]	●	●	●	
GOP(Group of pictures)制御	●	●	●	
スマートVIQS / スマートPピクチャ制御				
顔スマートコーディング				
オートVIQS		●	●	
かんたんキッキング梱包		●	●	
セキュリティ ユーザー認証/ホスト認証/HTTPS / 動画ファイルの改ざん検出	●※11,12,13	●※11	●※11	
SDメモリーカード: ● / microSDメモリーカード: ○(別売)※14				

※1: 各種の最新技術情報については、サポートウェブサイト(https://connect.panasonic.com/jp-ja/products-services_security_support_technical-information)をご覧ください。
 ※2: 防塵・防水性能 JIS C 0920 保護等級 IP66 (IEC60529)に準拠。外来固形物に対して「耐じん形(6)」、水に対して「暴噴流(6)」の保護がなされていることを示します(IEC60529 / JIS C 0920)。
 ※3: ドームカバーの表面に特殊なコーティングを採用し、水滴が付着しにくくしています。親水コートは水(雨水)のみに効果があり、その他の物質(たとえ油など)や、ドームカバー表面の保護を目的とするものではありません。親水コートドームカバーの取扱い、お手入れなどの注意事項について詳しくは取扱説明書をご覧ください。
 ※4: 耐衝撃性: 50J(IEC 60068-2-75/JIS C 60068-2-75準拠)、IK10(IEC 62262)。断続的に振動が発生する場所への設置はできません。
 ※5: インテリジェントオート(iA)機能のうち顔優先レベル設定はありません。
 ※6: 最低照度の測定条件は各カメラの定格をご覧ください。 ※7: 画揺れ補正機能は30fpsモード時のみ設定可能。

屋外タイプ		屋内タイプ		屋外タイプ		屋内タイプ	
コンパクトドームタイプ 		コンパクトドームタイプ 		全方位タイプ  		全方位タイプ  	
WV-S3530J	WV-S3510J	WV-S3130J	WV-S3110J	WV-S4576LJ	WV-S4556LJ	WV-S4176J	WV-S4156J
P54	P54	P55	P55	P56	P57	P56	P57
●	●	●	●	●	●	●	●
				DC12 V	DC12 V	DC12 V	DC12 V
				●	●	●	●
●	●	●	●	●	●	●	●
●	●			●	●	●	●
				○	○		
50J / IK10	50J / IK10			50J / IK10	50J / IK10		
1/3	1/3	1/3	1/3	1/2	1/3	1/2	1/3
240	130	240	130	1240	510	1240	510
●	●	●	●	●※5	●※5	●※5	●※5
144 dB	134 dB	144 dB	134 dB	84 dB	120 dB	84 dB	120 dB
0.03	0.02	0.03	0.02	0.3	0.15	0.3	0.15
0.02	0.014	0.02	0.014	0 (IR LED点灯時)		0.2	0.1
				●/10 m	●/10 m		
[水平]109°	[水平]104°	[水平]109°	[水平]104°	[水平]183°	[水平]186°	[水平]183°	[水平]186°
[垂直]73°	[垂直]69°	[垂直]73°	[垂直]69°	[垂直]183°	[垂直]186°	[垂直]183°	[垂直]186°
[水平]97°	[水平]104°	[水平]97°	[水平]104°				
[垂直]79°	[垂直]85°	[垂直]79°	[垂直]85°				
				●	●	○	○
				ABF		ABF	
動作検知のみ		動作検知のみ		●	●	●	●
				●	●	●	●
				●	●	●	●
Type4	Type4	Type4	Type4				
●	●	●	●	●	●	●	●
●	●	●	●	パノラマ/ダブルパノラマ、魚眼、4画/1画PTZ 詳しくは 56 ~ 57ページを参照		パノラマ/ダブルパノラマ、魚眼、4画/1画PTZ 詳しくは 56 ~ 57ページを参照	
●	●	●	●				
●	●	●	●				
●	●	●	●				
3 M	1.3 M	3 M	1.3 M				
●	●	●	●	●	●	●	●
●	●	●	●	●	●	●	●
●	●	●	●	●	●	●	●
●	●	●	●	●	●	●	●
●	●	●	●	●	●	●	●
○	○	○	○	●	●	●	●

※8：AIネットワークカメラ用機能拡張ソフトウェア(別売)の製品については72～79ページ、AIネットワークカメラ・機能拡張ソフトウェア対応見表をご覧ください。

※9：i-VMD [Type4] 侵入検知/滞留検知/方向検知/ラインクロス検知/物体検知/妨害検知/顔検出

[Type5] (モードA：侵入検知/滞留検知/ラインクロス検知/物体検知/妨害検知)または(モードB：人数カウント/ヒートマップ(※WV-ASM300でのみ表示可能)/物体除去モード)のいずれかを選択。

※モードAとモードBは同時に使用できません。○本機能はWV-SAE200Wのみに含まれます。

※10：超解像度技術を使用した解像度

※11：動画ファイルの改ざん検出は非対応。

※12：データ暗号に対応。

※13：証明書はプリインストールされておりません。

※14：動作確認済みSD/microSDメモリーカード(別売)、録画時間の目安については216～218ページをご覧ください。

ネットワークカメラ
(Panasonic)

ネットワークビデオレコーダー
(Panasonic / i-PRO)

ソフトウェア
(Panasonic)

周辺機器
(Panasonic / i-PRO)

IPカメラ監視システム
(Panasonic)

参考/他社製品

Panasonic ネットワークカメラ機能比較表(H.265対応)

屋外タイプ

ハウジング一体タイプ



掲載ページ※1		WV-X157LNU	WV-X1534LNU	WV-S1536LNU	WV-S1536LNU	WV-S1516LNU	WV-S1516LN	WV-S1515L	
基本	電源	PoE対応		●	●	●	●	●	
		DC12 V / AC24 V		DC12 V	DC12 V	DC12 V※2	DC12 V※2	DC12 V※2	
	外部I/O端子	●	●	●※2	●※2	●※2	●※2	●※2	
	オーディオ入力	マイク入力 / ライン入力	●	●	●※2	●※2	●※2	●※2	●※2
		内蔵マイク							
	オーディオ出力	●	●	●※2	●※2			●※2	
	防水性(IP66)※3	●	●	●	●	●	●	●	
	除湿機構: ● / 除湿素子: ○	○	○	●	●	●	●	●	
	耐重塩害仕様								
	アドバンスド親水コーティング※4	●	●	●	●	●	●	●	
	耐衝撃性[50J / IK10]※5	IK10	IK10	IK10	IK10	IK10	IK10	IK10	
	カメラ部	撮像素子	1/1.8	1/2.8	1/2.8	1/2.8	1/2.8	1/2.8	1/2.8
有効画素数(万画素)		840	510	210	210	210	210	210	
インテリジェントオート(iA)機能		●	●	●	●	●	●	●	
ダイナミックレンジ		132 dB	132 dB	144 dB	144 dB	144 dB	144 dB	144 dB	
最低照度(ルクス)※7		カラー	0.09	0.05	0.015	0.009	0.007	0.007	0.007
		白黒	0 (IR LED点灯時)						
赤外線照明搭載(IR LED)/照射距離		●/40 m	●/40 m	●/50 m	●/50 m	●/50 m	●/50 m	●/50 m	
レンズ部 画角		16:9	[水平] 53° ~ 104°	[水平] 34° ~ 106°	[水平] 15° ~ 36°	[水平] 37° ~ 117°	[水平] 37° ~ 117°		
		4:3	[垂直] 30° ~ 56°	[垂直] 19° ~ 57°	[垂直] 9° ~ 20°	[垂直] 21° ~ 62°	[垂直] 21° ~ 62°		
※画面モード[16:9]または[4:3]				[水平] 11° ~ 27°	[水平] 27° ~ 82°	[水平] 27° ~ 82°			
				[垂直] 9° ~ 20°	[垂直] 21° ~ 62°	[垂直] 21° ~ 62°			
ズーム比(光学ズームレンズ)		2.0倍	3.1倍	2.3倍	3.1倍	3.1倍	3.1倍	3.1倍	
カラー白黒(IRカットフィルター)自動切替: ● / 簡易白黒切替: ○	●	●	●	●	●	●	●		
オートバックフォーカス(ABF) / オートフォーカス(レンズAF) / フォーカスアシスト(FA)	レンズAF	レンズAF	レンズAF	レンズAF	レンズAF	レンズAF	レンズAF		
画揺れ補正※8									
動作検知(VMD) / 妨害検知(SCD)	●	●	●	●	●	●	●		
AI音識別機能			●	●	●	●	●		
AIネットワークカメラ用機能拡張ソフトウェア(別売)※9	●	●	●	●	●	●	●		
i-VMD (インテリジェント映像動体検知)※10									
RBSS認定品	●	●	●	●	●	●	●		
解像度/圧縮方式	4K (3840×2160) 30 fps / H.265	●							
	フルHD対応(1920×1080) 60 fps / H.265		●	●					
	HD対応 (1280×720) 60 fps / H.265			●	●	●	●		
	フルHD対応(1920×1080) 30 fps / H.265	●	●	●	●	●	●		
	HD対応 (1280×720) 30 fps / H.265	●	●	●	●	●	●		
	7 M※11/3 M※11/1.9 M/1.3 Mピクセルモード 30 fps			3 M※12	3 M※12	1.3 M	1.3 M	1.3 M	
	画像圧縮方式 [H.265 / H.264 / JPEG (MJPEG)]	●	●	●	●	●	●	●	
GOP(Group of pictures)制御	●	●	●	●	●	●	●		
スマートVIQS / スマートPピクチャ制御			●	●	●	●	●		
顔スマートコーディング	●	●							
オートVIQS	●	●	●	●	●	●	●		
かんたんキッティング梱包	●	●	●	●	●	●	●		
セキュリティ ユーザー認証 / ホスト認証 / HTTPS / 動画ファイルの改ざん検出	●	●	●	●	●	●	●※13		
SDメモリーカード: ● / microSDメモリーカード: ○ (別売)※14	●	●	○	○	○	○	○		

※1: 各種の最新技術情報については、サポートウェブサイト(https://connect.panasonic.com/jp-ja/products-services_security_support_technical-information)をご覧ください。
 ※2: 本機の電源(DC12 V)、外部I/O端子、オーディオ入力、オーディオ出力を使用する際は、別売りのマルチケーブル(WV-QCA501)が必要です。(WV-S1516LDNIはマルチケーブル同梱)
 ※3: 防塵・防水性能 JIS C 0920 保護等級 IP66 (IEC60529)に準拠。外来固形物に対して「耐じん形(6)」、水に対して「暴噴流(6)」の保護がなされていることを示します(IEC60529 / JIS C 0920)。
 ※4: ドームカバーの表面に特殊なコーティングを採用し、水滴が付着しにくくしています。親水コートは水(雨水)のみに効果があり、その他の物質(たとえば油など)や、ドームカバー表面の保護を目的とするものではありません。親水コートドームカバーの取扱い、お手入れなどの注意事項について詳しくは取扱説明書をご覧ください。
 ※5: 耐衝撃性: 50J(IEC 60068-2-75/JIS C 60068-2-75準拠)、IK10(IEC 62262)。断続的に振動が発生する場所への設置はできません。
 ※6: インテリジェントオート(iA)機能のうち顔優先レベル設定はありません。

屋外タイプ

ハウジング一体タイプ



WV-S1572LNU	WV-S1552LNU	WV-S1531LNSJ	WV-S1511LNU	WV-S1510	WV-U1533AJ
P62	P62	P63	P64	P63	P64
●	●	●	●	●	●
DC12 V	DC12 V	DC12 V	DC12 V		
●	●	●	●		
●	●	●	●		
●	●	●	●	●	●
●	●	●	●		
○	○	○	○		●
●	●	●	●		
IK10	IK10	IK10	IK10	IK10	IK10
1/1.8	1/2.8	1/3	1/3	1/3	1/3
840	510	240	240	240	240
●※6	●※6	●	●	●	●※6
132 dB	132 dB	144 dB	144 dB	144 dB	120 dB
0.09	0.07	0.012	0.008	0.008	0.1
0 (IR LED点灯時)					
●/40 m	●/40 m	●/40 m	●/40 m	0.007	0.04
[水平] 53° ~ 104°	[水平] 34° ~ 106°		[水平] 31° ~ 112°		[水平] 102°
[垂直] 30° ~ 56°	[垂直] 19° ~ 57°		[垂直] 17° ~ 60°		[垂直] 55°
	[水平] 34° ~ 106°		[水平] 26° ~ 91°		[水平] 83°
	[垂直] 25° ~ 77°		[垂直] 19° ~ 67°		[垂直] 61°
2.0倍	3.1倍	3.6倍	3.6倍	3.6倍	
●	●	●	●	○	●
レンズAF	レンズAF	レンズAF	レンズAF	レンズAF	
●	●	●	●	●	●
		動作検知のみ	動作検知のみ	動作検知のみ	●
Type7	Type7	Type4	Type4	Type4	
●	●	●	●	●	●
●		●	●	●	
●	●	●	●	●	●
●	●	●	●	●	●
●	●	●	●	●	●
●	7 M	3 M	1.3 M	1.3 M	1.9 M
●	●	●	●	●	●
●	●	●	●	●	●
●	●	●	●	●	●
●	●	●	●	●	●
●	●	●	●	●	●※13

※7：最低照度の測定条件は各カメラの定格をご覧ください。 ※8：画揺れ補正機能は30fpsモード時のみ設定可能。
 ※9：AIネットワークカメラ用機能拡張ソフトウェア(別売)の製品については72～79ページ、AIネットワークカメラ・機能拡張ソフトウェア対応早見表をご覧ください。
 ※10：i-VMD [Type4] 侵入検知/滞留検知/方向検知/ラインクロス検知/物体検知/妨害検知/顔検出
 [Type6] 侵入検知/滞留検知/方向検知/ラインクロス検知/物体検知/妨害検知
 [Type7] 侵入検知/滞留検知/方向検知/ラインクロス検知
 ◎本機能はWV-SAE200Wのみに含まれます。
 ※11：超解像度技術を使用した解像度 ※12：3 M時は15 fpsになります。 ※13：動画ファイルの改ざん検出は非対応。
 ※14：動作確認済みSD/microSDメモリーカード(別売)、録画時間の目安については216～218ページをご覧ください。

ネットワークカメラ
(Panasonic)

ネットワークディスプレイレコーダー
(Panasonic / i-PRO)

ソフトウェア
(Panasonic)

周辺機器
(Panasonic / i-PRO)

HDアナログ監視システム
(Panasonic)

ご参考/他社製品

Panasonic ネットワークカメラ 機能比較表(H.265対応)		屋内タイプ			
		ボックスタイプ (レンズ別売)			
		WM-S1136J	WM-S116D	WM-S1116	
掲載ページ※1		P65	P65	P65	
基本	電源	PoE対応	●	●	●
		DC12 V / AC24 V	DC12 V	DC12 V	DC12 V
	外部I/O端子	●	●	●	
	オーディオ入力	マイク入力 / ライン入力	●	●	●
		内蔵マイク			
	オーディオ出力	●	●	●	
	防水性 (IP66) ※2				
除湿機構 : ● / 除湿素子 : ○					
耐衝撃性 [50J / IK10] ※3					
カメラ部	撮像素子	1/2.8	1/2.8	1/2.8	
	有効画素数(万画素)	210	210	210	
	インテリジェントオート (iA) 機能	●	●	●	
	ダイナミックレンジ	144 dB	144 dB	144 dB	
	最低照度 (ルクス) ※5	カラー	0.08	0.006	0.006
		白黒	0.004	0.003	0.003
	赤外線照明搭載 (IR LED) / 照射距離				
	レンズ部 画角 ※画面モード [16:9] または [4:3]	16:9			
		4:3			
	ズーム比 (光学ズームレンズ)				
カラー白黒 (IRカットフィルター) 自動切換 : ● / 簡易白黒切換 : ○	●	●	●		
オートバックフォーカス (ABF) / オートフォーカス (レンズAF) / フォーカスアシスト (FA)	ABF	ABF	ABF		
画揺れ補正 ※6					
動作検知 (VMD) / 妨害検知 (SGD)	●	●	●		
AI音識別機能	●	●	●		
AIネットワークカメラ用機能拡張ソフトウェア (別売) ※7	●	●	●		
i-VMD (インテリジェント映像動体検知) ※8					
RBSS認定品	●	●	●		
解像度 / 圧縮方式	フルHD対応 (1920×1080) 60 fps / H.265	●	●	●	
	HD対応 (1280×720) 60 fps / H.265	●	●	●	
	フルHD対応 (1920×1080) 30 fps / H.265	●	●	●	
	HD対応 (1280×720) 30 fps / H.265	●	●	●	
	3 M ※9 / 1.9 M / 1.3 Mピクセルモード 30 fps	3 M ※10	1.3 M	1.3 M	
画像圧縮方式 [H.265 / H.264 / JPEG (MJPEG)]	●	●	●		
GOP (Group of pictures) 制御	●	●	●		
スマートVIQS / スマートPピクチャ制御	●	●	●		
顔スマートコーディング					
オートVIQS					
かんたんキッキング梱包	●	●	●		
セキュリティ	ユーザー認証 / ホスト認証 / HTTPS / 動画ファイルの改ざん検出	●	●	●	
SDメモリーカード : ● / microSDメモリーカード : ○ (別売) ※14	○	○	○		

※1 : 各種の最新技術情報については、サポートウェブサイト (https://connect.panasonic.com/jp-ja/products-services_security_support_technical-information) をご覧ください。
 ※2 : 防塵・防水性能 JIS C 0920 保護等級 IP66 (IEC60529) に準拠。外来固形物に対して「耐じん形(6)」、水に対して「暴噴流(6)」の保護がなされていることを示します (IEC60529 / JIS C 0920)。
 ※3 : 耐衝撃性 : 50J (IEC 60068-2-75 / JIS C 60068-2-75準拠)、IK10 (IEC 62262)。断続的に振動が発生する場所への設置はできません。
 ※4 : インテリジェントオート (iA) 機能のうち顔優先レベル設定はありません。
 ※5 : 最低照度の測定条件は各カメラの定格をご覧ください。 ※6 : 画揺れ補正機能は30fpsモード時のみ設定可能。
 ※7 : AIネットワークカメラ用機能拡張ソフトウェア (別売) の製品については72 ~ 79ページ、AIネットワークカメラ・機能拡張ソフトウェア対応早見表をご覧ください。
 ©Panasonicブランド商品は在庫限定品(一部除く)となり、このカタログをご活用いただいている間に生産を終了させていただく予定の商品です。恐れ入りますがお取引販売会社にお確かめください。

Panasonic ネットワークカメラ機能比較表(H.264対応)

屋外タイプ

エアOPTZタイプ



WV-SUD638 / WV-SUD638-H / WV-SUD638-T

掲載ページ^{*1}

P70

基本	電源	指定PoE給電装置 ^{**2} AC100 ~ 240 V		
	外部I/O端子	●		
	マイク入力 / ライン入力	ライン入力のみ		
	オーディオ出力	●		
	防水性	IP66 ^{**3} / IP67 ^{**4}		
	除湿素子	●		
	耐重塩害仕様	●		
	親水コーティング ^{**5}			
	耐衝撃性 [50J / IK10] ^{**6}	IK10(前面ガラスを除く)		
	ヒーター	●		
カメラ部	撮像素子	1/3		
	有効画素数(万画素)	240		
	4K Ultra HD Engine			
	ダイナミックレンジ	105 dB		
	ワイドダイナミックレンジ			
	最低照度(ルクス) ^{**7}	カラー	0.06	
		白黒	0.02	
	赤外線照明搭載(IR LED)/照射距離	(別売)ユニット使用時/TELE 150 m		
	レンズ部 画角	水平	2.3° ~ 64°	
		垂直	1.3° ~ 38°	
	ズーム比(光学ズームレンズ)	30倍		
	カラー白黒(IRカットフィルター)自動切換: ● / 簡易白黒切換: ○	●		
	オートバックフォーカス(ABF) / オートフォーカス(レンズAF) / フォーカスアシスト(FA)	レンズAF		
画揺れ補正	●			
動作検知(VMD)	●			
RBSS認定品	●			
解像度 / 圧縮方式	4K (3840×2160) 30 fps / H.264	16 : 9	●	
	フルHD対応 (1920×1080) 60 fps / H.264	16 : 9	●	
	HD対応 (1280×720) 60 fps / H.264	16 : 9	●	
	フルHD対応 (1920×1080) 30 fps / H.264	16 : 9	●	
	HD対応 (1280×720) 30 fps / H.264	16 : 9	●	
	5 M / 1.3 Mピクセルモード 30 fps	4 : 3	1.3 M	
画像圧縮方式 [H.264 / JPEG (MJPEG)]	●			
セキュリティ	ユーザー認証 / ホスト認証 / HTTPS / 動画ファイルの改ざん検出	● ^{**8}		
SDメモリーカード				

※1: 各種の最新技術情報については、サポートウェブサイト(https://connect.panasonic.com/jp-ja/products-services_security_support_technical-information)をご覧ください。
 ※2: 指定インジェクターとLED使用時、デフロスターがOFFとなります。
 ※3: 防塵・防水性能 JIS C 0920 保護等級 IP66 (IEC60529)に準拠。外来固形物に対して「耐じん形(6)」、水に対して「暴噴流(6)」の保護がなされていることを示します(IEC60529/JIS C 0920)。
 ※4: 防塵・防水性能 JIS C 0920 保護等級 IP67 (IEC60529)に準拠。外来固形物に対して「耐じん形(6)」、水に対して「水に浸しても影響がない(7)」の保護がなされていることを示します(IEC60529/JIS C 0920)。
 ※5: ドームカバーの表面に特殊なコーティングを採用し、水滴が付着しにくくしています。親水コートは水(雨水)のみに効果があり、その他の物質(たとえば油など)や、ドームカバー表面の保護を目的とするものではありません。親水コートドームカバーの取扱い、お手入れなどの注意事項について詳しくは取扱説明書をご覧ください。
 ※6: 耐衝撃性: 50J(IEC 60068-2-75/JIS C 60068-2-75準拠)、IK10(IEC 62262)。断続的に振動が発生する場所への設置はできません。
 ※7: 最低照度の測定条件は各カメラの定格をご覧ください。
 ※8: 動画ファイルの改ざん検出は非対応。

◎受注生産の商品はご注文をいただいてから生産する商品です。納品日数はお取引販売会社にお確かめください。
 ○Panasonicブランド商品は在庫限定品(一部除く)となり、このカタログをご活用いただいている間に生産を終了させていただく予定の商品です。恐れ入りますがお取引販売会社にお確かめください。

ネットワークカメラ
(Panasonic)

ネットワークディスプレイレコーダー
(Panasonic / i-PRO)

ソフトウェア
(Panasonic)

周辺機器
(Panasonic / i-PRO)

HDアナログ監視システム
(Panasonic)

ご参考 / 他社製品

MEMO

ネットワークカメラ
(Panasonic)

ネットワークディスクレコーダー
(Panasonic / i-PRO)

インフラ
(Panasonic)

周辺機器
(Panasonic / i-PRO)

ハードウェア監視システム
(Panasonic)

参考／他社製品

Panasonic ネットワーク監視システム組み合わせ早見表

ネットワークカメラ

H.265対応カメラ

P40 ~ P69



AIネットワークカメラ用 機能拡張ソフトウェア

最大2~3つ*の
アプリケーションを追加可能

*AIネットワークカメラシリーズモデルのみ対応。
*WV-XAE201WのみWV-ASM30(W)対応。
それ以外の機能拡張ソフトウェアは
WV-ASM30(W)非対応。

機能拡張ソフトウェア [P72]

(AI動体検知アプリケーション AI-VMD)
WV-XAE200W*
(AIプライバシーガードアプリケーション)
WV-XAE201W

NumberCATCH II™

機能拡張ソフトウェア
(ナンバー認識アプリケーション) [P73]
WV-XAE202W

機能拡張ソフトウェア [P74]
(AIマスク着用検知アプリケーション)
WV-XAE203W
(AI顔検知アプリケーション)
WV-XAE204W*

機能拡張ソフトウェア [P75]
(AI人物属性識別アプリケーション)
WV-XAE205W*
(AI車両属性識別アプリケーション)
WV-XAE206W*

機能拡張ソフトウェア [P76]
(AI混雑検知アプリケーション)
WV-XAE207W

機能拡張ソフトウェア [P78]
(AI動体検知/AI人数カウントアプリケーション)
WV-XAE300W*
(AIプライバシーガードアプリケーション)
WV-XAE301W
[AI全方位ネットワークカメラ用]

*マルチAIソフトウェアとの組み合わせ早見表は38ページ概要をご覧ください。



ネットワークカメラ用
i-VMD機能拡張ソフトウェア [P80]
WV-SAE200W
●i-VMD機能および顔検出機能を
追加する機能拡張ソフトウェアです。

H.264対応カメラ

P70



PoEカメラ電源ユニット

[P189]



または

スイッチングハブ

[P221]

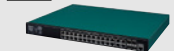

※PoEカメラ電源ユニット、
スイッチングハブの接続に
ついて詳しくは下記QRコード
からご覧ください。



■接続方法(ポート運用)
については117ページ
をご覧ください。

H.265対応 ネットワークディスクレコーダー

最大128台のカメラ映像を記録

TURBO-RAID™ [122]
ネットワークディスクレコーダー
WJ-NX400K



- 出荷時はハードディスクユニットが搭載されていません。別売ハードディスクユニットが必要です。最大9台まで搭載可能。
- WJ-NX400Kには別売HDMIケーブルが必要となります。(HDMI端子×2)

※全方位ネットワークマイク

WV-SMR10[生産完了品]、WV-SMR10N3[生産完了品]はWJ-NX400K(Ver.2.10以降)対応。

カメラ拡張キット [P123]

WJ-NXE40JW
WJ-NXE41JW (64ch用)

増設ユニット(WJ-NX400K、WJ-NX300シリーズ用)

WJ-HXE400 [P123]



ハードディスクユニット[AFTタイプ] [P123]

WJ-HDU41M (1 TB)
WJ-HDU41N (2 TB)
WJ-HDU41Q (3 TB)
WJ-HDU41S (4 TB)



最大32台のカメラ映像を記録

TURBO-RAID™
ネットワークディスクレコーダー [P124]
WJ-NX300シリーズ



RAID拡張キット
WJ-NXR30JW
ライセンスを追加することで、RAID1/RAID5/
RAID6機能を使用することができます。

増設ユニット
(WJ-NX400K、WJ-NX300シリーズ用)

WJ-HXE400 [P123]



カメラ拡張キット [P124]

WJ-NXE30JW
WJ-NXE31JW (32ch用)

顔照合機能対応 [P128]

ビジネスインテリジェンス拡張キット
WJ-NXF02JW

●カメラ入力1、2に対応

※AI対応ネットワークカメラは
レコーダー顔検出に対応していません。



ハードディスクユニット[AFTタイプ] [P123]

WJ-HDU41M (1 TB)
WJ-HDU41N (2 TB)
WJ-HDU41Q (3 TB)
WJ-HDU41S (4 TB)



最大24台のカメラ映像を記録

ネットワークディスクレコーダー [P125]
WJ-NX200シリーズ

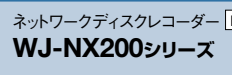

●WJ-NX200シリーズには別売HDMIケーブル
が必要となります。(HDMI端子×2)
※全方位ネットワークマイクWV-SMR10[生産完了品]、
WV-SMR10N3[生産完了品]はWJ-NX200シリーズ(Ver.1.11以降)対応。

カメラ拡張キット [P125]

WJ-NXE20JW
WJ-NXE21JW (24ch用)

顔照合機能対応 [P128]

ビジネスインテリジェンス拡張キット
WJ-NXF02JW

●カメラ入力1、2に対応

※AI対応ネットワークカメラは
レコーダー顔検出に対応していません。

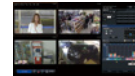

PoE給電機能付き ネットワークディスクレコーダー

最大4台のカメラ映像を記録・PoE給電機能付きポート×4搭載

ネットワークディスクレコーダー [P126]
WJ-NX100シリーズ



●WJ-NX100シリーズには別売HDMIケーブルが
必要となります。(HDMI端子×1)

顔照合機能対応 [P128]

ビジネスインテリジェンス拡張キット
WJ-NXF02JW

●カメラ入力1、2に対応

※AI対応ネットワークカメラは
レコーダー顔検出に対応していません。



※WJ-NXシリーズのレコーダーは全て キー管理システム 対応機種です。

★AIネットワークカメラ用 機能拡張ソフトウェア追加時のご注意について

ご注意

同時にインストール可能な機能拡張ソフトウェアの組み合わせに関しては、次のURLをご参照ください。

https://connect.panasonic.com/jp-ja/products-services_security_support_technical-information 【管理番号：C0103】



ソフトウェア

※以下のソフトウェアWV-ASM300(W)、WV-ASM30(W)、WV-ASF950、WV-ASF900[生産完了品]は、「1ライセンス1PC」となります。

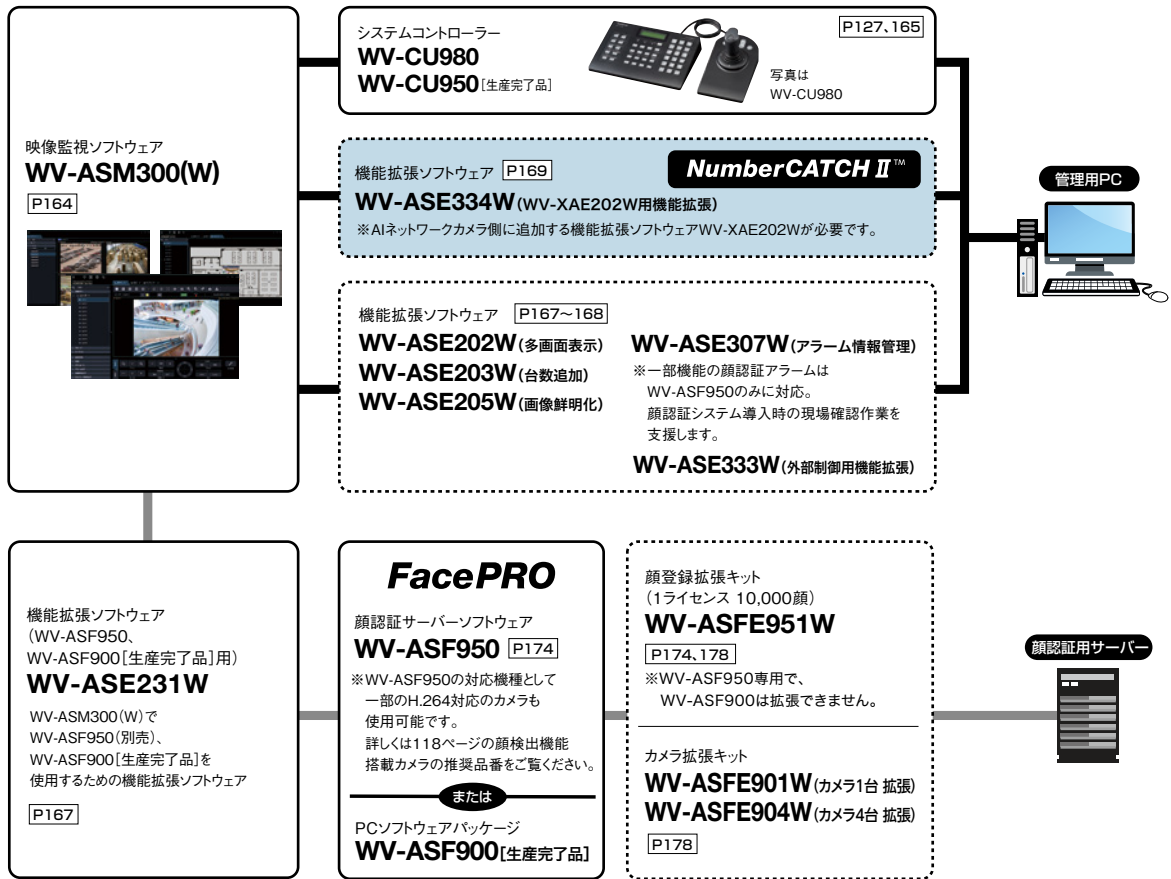

【ご注意】WV-ASF950、WV-ASF900[生産完了品]とWV-ASM300(W)のバージョンの組み合わせについては、販売店にお問い合わせください。
WV-ASF950、WV-ASE334Wの対応カメラについては各製品ページをご覧ください。

ライブ画表示専用

映像監視ソフトウェア(ライブ画表示専用ソフト)
WV-ASM30(W)
ネットワークカメラを最大256台登録。 P171

ライブ画表示専用

■ NumberCATCH II™、FacePRO 監視システムについて

ご注意

当製品はナンバー認識対応カメラ、顔検出対応カメラの事前調整など、SEサポートの必要な商材ですので、ご購入ご検討の際は販売店、またはパナソニック コネクトの営業担当にご相談ください。

セキュア拡張キット

レコーダー ⇄ カメラ間のセキュアを確保

セキュア拡張キット P129

WJ-NXS01JW (カメラ1台) **WJ-NXS16JW** (カメラ16台)
WJ-NXS04JW (カメラ4台) **WJ-NXS32JW** (カメラ32台)

【ご注意】WJ-NX100シリーズのレコーダーの場合、カメラ接続台数最大4台までなので、WJ-NXS01JWまたはWJ-NXS04JWからお選びください。

- H.265対応 ネットワークディスクレコーダーにライセンス登録することにより、既にセキュア機能対応済みのi-PRO社製ネットワークカメラと組み合わせて、レコーダー⇄カメラ間のセキュアを確保します。対応機種については下記URLをご覧ください。
https://connect.panasonic.com/jp-ja/products-services_security_support_technical-information



重要

■ レコーダーとカメラの組み合わせについて

レコーダーとカメラの組み合わせによって、使用できる機能に制約がある場合があります。また、ネットワークディスクレコーダー、ネットワークカメラ本体のバージョンアップが必要な場合があります。

上記について詳しくは次のURLをご覧ください

https://connect.panasonic.com/jp-ja/products-services_security_support_technical-information

■ 接続に関して

H.264対応のカメラを、H.265対応のレコーダーに接続する場合は、圧縮方式はH.264になりますのでご注意ください。



Panasonic マルチAIソフトウェア概要

【ご注意】当製品は対応カメラの事前調整など、SEサポートの必要な商材ですので、ご購入ご検討の際は販売店、またはパナソニック コネクトの営業担当にご相談ください。

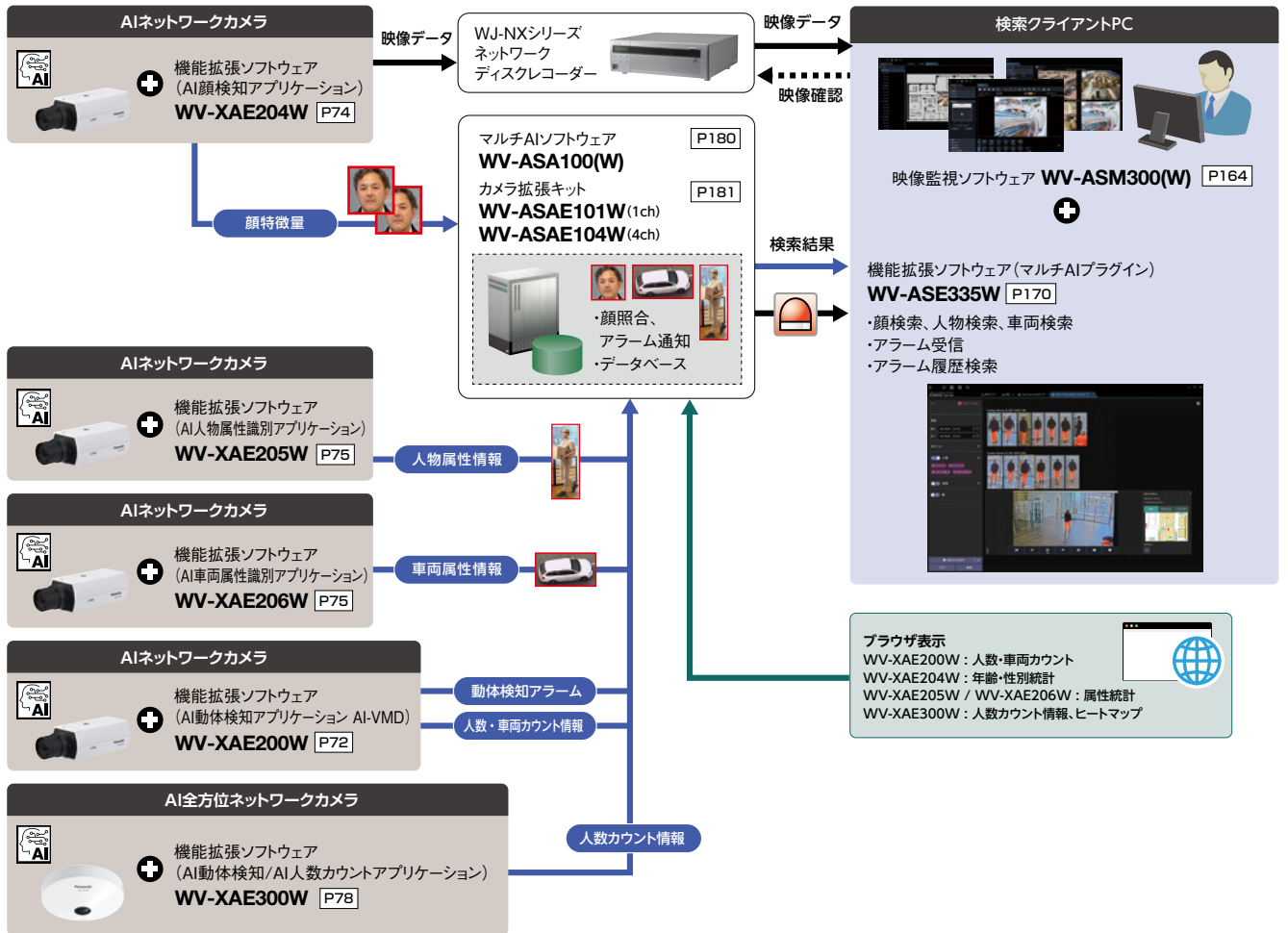

★AIネットワークカメラ用 機能拡張ソフトウェア追加時のご注意について

ご注意

同時にインストール可能な機能拡張ソフトウェアの組み合わせに関しては、次のURLをご参照ください。

https://connect.panasonic.com/jp-ja/products-services_security_support_technical-information 【管理番号：C0103】



重要 各製品の必要なPC環境、対応OS・ウェブブラウザなどの最新情報について

i-PRO社製品のWindows 11 対応予定につきましては、
順次お知らせしてまいります。
お知らせまではWindows 10をご利用ください。

https://connect.panasonic.com/jp-ja/products-services_security_support_technical-information



Internet Explorer (IE)の
サポート終了に伴う対応について

http://ssbu-t.psn-web.net/Japanese/ipro/download/technic/IE_support_210902.pdf
をご覧ください。



MEMO

ネットワークカメラ
(Panasonic)

ネットワークディスクレコーダー
(Panasonic / i-PRO)

ソフトウェア
(Panasonic)

周辺機器
(Panasonic / i-PRO)

HDアナログ監視システム
(Panasonic)

ご参考/他社製品

MEMO

ネットワークカメラ
(Panasonic)

ネットワークディスクレコーダー
(Panasonic / i-PRO)

ソフトウェ
(Panasonic)

周辺機器
(Panasonic / i-PRO)

ハードウェア監視システム
(Panasonic)

参考／他社製品

屋外対応 屋外対応 マルチセンサーカメラ(4K×4眼)

WV-X8571NJ

オープン価格

- 固定焦点レンズ
- ベース金具 付属
- アタッチメント金具 付属
- 延長落下防止ワイヤー 付属
- ワイヤー取付金具 付属

※レンズ交換不可



*導入前に現場の環境が本カメラ設置に適しているか事前の調査が必要です。

屋外対応 屋外対応 マルチセンサーカメラ(2MP×4眼)

WV-S8531NJ

オープン価格

- ベース金具 付属
- アタッチメント金具 付属
- 延長落下防止ワイヤー 付属
- ワイヤー取付金具 付属

※レンズ交換不可



*導入前に現場の環境が本カメラ設置に適しているか事前の調査が必要です。



メガピクセル(8 M × 4眼)	光学ズーム	オートフォーカス(レンズAF)
カラー白黒自動切替	インテリジェントオート(IA) ^{※1}	ダイナミックレンジ 120 dB
顔スマートコーディング	オートVIQS	GOP制御(Group of pictures)
H.265, H.264/ JPEG	PoE Plus(PoE+)対応	耐衝撃性 IK10
防塵性・防水性 IP66	除湿素子搭載	強光補正
霧補正	自動追尾	SDメモリーカード

※1: インテリジェントオート(IA)機能のうち顔優先レベル設定はありません。

■定格

電源※2	[WV-X8571NJ] DC12 V※3 PoE+(IEEE802.3at準拠) [WV-S8531NJ] PoE+(IEEE802.3at準拠)
消費電力※2	[WV-X8571NJ] DC12 V※3: 1.2 A / 約15 W PoE+ DC 54 V: 350 mA / 約20 W(クラス4機器) [WV-S8531NJ] PoE+ DC 54 V: 390 mA / 約22 W(クラス4機器)
使用環境	使用温度範囲: -40℃ ~ +60℃ (電源投入時: -20℃ ~ +60℃) 使用湿度範囲: 10% ~ 100% (結露しないこと)
保存環境	保存温度範囲: -30℃ ~ +60℃ 保存湿度範囲: 10% ~ 95% (結露しないこと)
外部I/O端子 [WV-X8571NJ]	ALARM IN1(アラーム入力1/白黒切替入力/自動時刻調整入力) 1端子 ALARM IN2(アラーム入力2/アラーム出力) 1端子 ALARM IN3(アラーム入力3/アラーム出力/AUX出力) 1端子
オーディオ入力[WV-X8571NJ]	φ3.5 mmステレオミニジャック(ステレオ入力)
	マイク入力時 使用可能マイク: プラグイン/ワイヤ方式(感度: -48 dB±3 dB(0 dB=1 V / Pa, 1 kHz)) 入力インピーダンス: 約2 kΩ 不平衡 供給電圧: 2.4 V±0.5 V
ライン入力時	入力レベル: 約-10 dBV
耐衝撃性/耐風速性	IK10(IEC 62262) / 風速40 m/s以下
寸法	ベース金具使用時: [最大径]φ230 mm [高さ]232 mm [ドーム径]80 mm アタッチメント金具のみで設置時: [最大径]φ230 mm [高さ]196 mm [ドーム径]80 mm
質量	[WV-X8571NJ] ベース金具使用時: 約3.3 kg アタッチメント金具のみで設置時: 約2.8 kg [WV-S8531NJ] ベース金具使用時: 約3.2 kg アタッチメント金具のみで設置時: 約2.7 kg
仕上げ	本体: アルミダイカスト i-PROホワイト/外筒ねじ: ステンレス(耐食処理) ドームカバー: PC樹脂(アドバンスト親水コート対応) クリア
その他	いたずら防止構造※4
撮像素子	[WV-X8571NJ] 約1/1.8型CMOSセンサー [WV-S8531NJ] 約1/2.8型CMOSセンサー
有効画素数	[WV-X8571NJ] 約840万画素 [WV-S8531NJ] 約213万画素
走査面積	[WV-X8571NJ] 7.68 mm(H)×4.32 mm(V) [WV-S8531NJ] 5.57 mm(H)×3.13 mm(V)
走査方式	プログレッシブ
最低照度	カラー [WV-X8571NJ] 0.12 lx(50IRE, F1.6, 最長露光時間: OFF(1/30 s), AGC: 11) 0.008 lx(50IRE, F1.6, 最長露光時間: 最大16/30 s, AGC: 11) ※換算値 [WV-S8531NJ] 0.05 lx(50IRE, F2.0, 最長露光時間: OFF(1/30 s), AGC: 11) 0.003 lx(50IRE, F2.0, 最長露光時間: 最大16/30 s, AGC: 11) ※換算値
	白黒 [WV-X8571NJ] 0.05 lx(50IRE, F1.6, 最長露光時間: OFF(1/30 s), AGC: 11) 0.003 lx(50IRE, F1.6, 最長露光時間: 最大16/30 s, AGC: 11) ※換算値 [WV-S8531NJ] 0.03 lx(50IRE, F2.0, 最長露光時間: OFF(1/30 s), AGC: 11) 0.002 lx(50IRE, F2.0, 最長露光時間: 最大16/30 s, AGC: 11) ※換算値
スーパーダイナミック	On / Off. 0から31の範囲でレベル設定が可能
最大ゲイン	0から11の範囲でレベル設定が可能
コントラスト自動調整	On / Off
暗部補正	0から255の範囲でレベル設定が可能
カラー/白黒切替	Off / On / Auto1(Normal) / Auto2(IR Light) / Auto3(SCC)
ホワイトバランス	ATW1 / ATW2 / AWC
デジタルノイズリダクション	0から255の範囲でレベル設定が可能
プライバシーゾーン	有効/無効、ゾーン設定 最大8か所
画面内文字表示	On/Off, 最大20文字(アルファベット、漢字、ひらがな、カタカナ、数字、記号)
動作検知(VMD)	有効/無効、4エリア設定可能
上下反転	On / Off
調整角度	カメラ1, 2, 3: 水平(PAN)角: 360°, 垂直(TILT)角: +30° ~ +80° 傾き(YAW)角: ±50° カメラ4: 水平(PAN)角: 360°, 垂直(TILT)角: -15° ~ +80° 傾き(YAW)角: ±50° ※上記は各カメラユニットの調整可能範囲です。 調整可能範囲は、他のカメラユニットとの位置関係で変わります。



メガピクセル(2 M × 4眼)	2.5倍電動リフォーカス	オートフォーカス(レンズAF)
カラー白黒自動切替	インテリジェントオート(IA) ^{※1}	ダイナミックレンジ 120 dB
顔スマートコーディング	オートVIQS	GOP制御(Group of pictures)
H.265, H.264/ JPEG	PoE Plus(PoE+)対応	耐衝撃性 IK10
防塵性・防水性 IP66	除湿素子搭載	強光補正
霧補正	自動追尾	SDメモリーカード

※1: インテリジェントオート(IA)機能のうち顔優先レベル設定はありません。

ズーム比	[WV-X8571NJ] 光学ズーム 1.0倍 EX光学ズーム 最大3.0倍(1.0 ~ 3.0倍: 画像解像度1280×720時) [WV-S8531NJ] 光学ズーム 2.5倍(電動ズーム/電動フォーカス) EX光学ズーム 最大7.5倍(2.5 ~ 7.5倍: 画像解像度640×360時)
デジタルズーム	x1, x2, x4の3段階から選択可能
焦点距離(f)	[WV-X8571NJ] 4.6 mm [WV-S8531NJ] 2.9 mm ~ 7.3 mm
最大口径径(F)	[WV-X8571NJ] 1:1.6 [WV-S8531NJ] 1:2.0(WIDE) ~ 1:3.0(TELE)
フォーカス範囲	[WV-X8571NJ] 3 m ~ ∞ [WV-S8531NJ] 1 m ~ ∞
画角	[WV-X8571NJ] [16:9モード※] ※[4:3モード]は対応していません。 水平: 97°, 垂直: 53° [WV-S8531NJ] [16:9モード※] ※[4:3モード]は対応していません。 水平: 45°(TELE) ~ 104°(WIDE) 垂直: 25°(TELE) ~ 58°(WIDE)
ネットワーク	10BASE-T / 100BASE-TX / 1000BASE-T ※5, RJ45コネクタ
画像解像度	[WV-X8571NJ] [16:9モード※] ※[4:3モード]は対応していません。 3840×2160 / 2560×1440 / 1920×1080 / 1280×720 / 640×360 / 320×180 [WV-S8531NJ] [16:9モード※] ※[4:3モード]は対応していません。 1920×1080 / 1280×720 / 640×360 / 320×180
音声圧縮方式	[WV-X8571NJ] G.726(ADPCM): 16 kbps / 32 kbps, G.711: 64 kbps AAC-LC※7: 64 kbps / 96 kbps / 128 kbps

- ※2: 本機の電源に関する情報については、82 ~ 83ページをご覧ください。
- ※3: DC12 Vを使用すると、バージョンアップで追加される機能の一部が使用できない場合があります。PoE+の使用を推奨します。
- ※4: 設置完了後触れることができるねじが、通常のドライバーでは開閉できないような構造を持っているもの。
- ※5: 1000BASE-T対応の機器を使用してください。[WV-X8571NJ]
- ※6: H.265/H.264はどちらかを選択可能です。
- ※7: SDメモリーカードへの録音は、AAC-LC(Advanced Audio Coding - LowComplexity)のみを使用します。

■寸法図 単位: mm ※図はWV-X8571NJをベースとして記載しております。

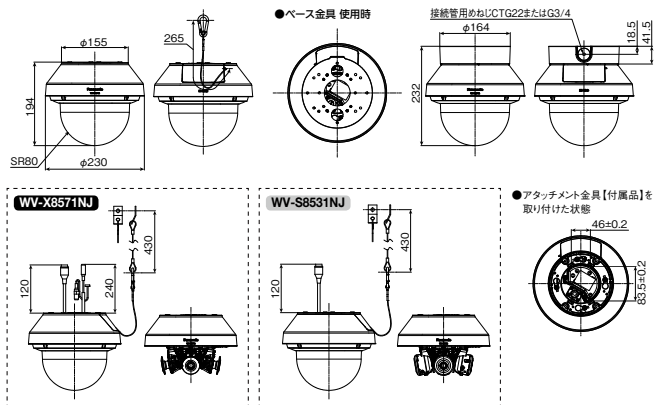

* swingEye®とはカメラユニットの1つが真下まで向く機能。(特許取得済)
詳しくは248ページをご覧ください。



■オプション取付金具組み合わせ早見表について ... 16ページ ■PoEカメラ電源ユニットについて ... 189ページ ■動作確認済みSDメモリーカードについて ... 216・218ページ
■スイッチングハブについて ... 221ページ ■近赤外線照明(別売:他社製)について... 226ページ ■設置に関するお願いについて ... 239 ~ 243ページ

屋外対応 屋外対応 マルチセンサーカメラ(4K×4眼)

WV-X8570N

オープン価格

- 固定焦点レンズ
- ベース金具 付属
- アタッチメント金具 付属
- 延長落下防止ワイヤー 付属
- ワイヤー取付金具 付属

※レンズ交換不可



*導入前に現地の環境が本カメラ設置に適しているか事前の調査が必要です。



メガピクセル(8 M × 4眼)	光学ズーム	オートフォーカス(レンズAF)
カラー白黒自動切換	インテリジェントオート(IA) ^{※1}	ダイナミックレンジ 108 dB
顔スマートコーディング	オートVIQS	GOP制御(Group of pictures)
H.265, H.264 / JPEG	PoE 対応	耐衝撃性 IK10
防塵性・防水性 IP66	除湿素子搭載	強光補正
霧補正	自動追尾	SDメモリーカード

■寸法図 単位:mm ※1: インテリジェントオート(IA)機能のうち顔優先レベル設定はありません。

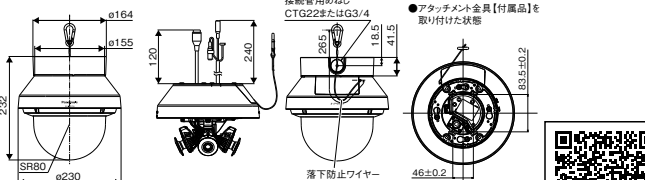

* swingEye とはカメラユニットの1つが真下まで向く機能。(特許取得済) 詳しくは248ページをご覧ください。

屋外対応 屋外対応 マルチセンサーカメラ(2MP×4眼)

WV-S8530N

オープン価格

- ベース金具 付属
- アタッチメント金具 付属
- 延長落下防止ワイヤー 付属
- ワイヤー取付金具 付属

※レンズ交換不可



*導入前に現地の環境が本カメラ設置に適しているか事前の調査が必要です。



メガピクセル(2 M × 4眼)	光学1.8倍ズーム	フォーカスアシスト(FA)
カラー白黒自動切換	インテリジェントオート(IA) ^{※1}	ダイナミックレンジ 108 dB
顔スマートコーディング	オートVIQS	GOP制御(Group of pictures)
H.265, H.264 / JPEG	PoE 対応	耐衝撃性 IK10
防塵性・防水性 IP66	除湿素子搭載	強光補正
霧補正	自動追尾	SDメモリーカード

■寸法図 単位:mm ※1: インテリジェントオート(IA)機能のうち顔優先レベル設定はありません。

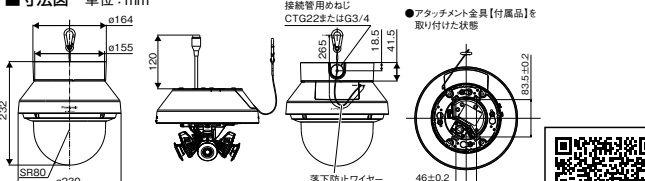

* swingEye とはカメラユニットの1つが真下まで向く機能。(特許取得済) 詳しくは248ページをご覧ください。

屋外対応 赤外線照明搭載 フルHD

屋外対応 PTZネットワークカメラ

WV-X6533LNSJ [耐重塩害モデル] WV-X6533LNJ

各オープン価格

■光学40倍ズームレンズ

※レンズ交換不可
※カメラ回転部やレンズなどに使用されている駆動部品は消耗品のため、定期的なメンテナンスが必要です。

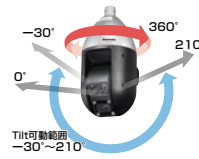

※写真はWV-X6533LNSJ



メガピクセル(3 M ^{※2} / 2 M)	光学40倍ズーム	オートフォーカス(レンズAF)
カラー白黒自動切換	インテリジェントオート(IA)	ダイナミックレンジ 144 dB
顔スマートコーディング	オートVIQS	GOP制御(Group of pictures)
H.265, H.264 / JPEG	PoE Plus (PoE+) 対応	耐衝撃性 IK10
防塵性・防水性 IP66	除湿素子搭載	強光補正
霧補正	自動追尾	SDメモリーカード

■規格 ※1: WV-X6533LNSJ ※2: 超解像度技術を使用した解像度

電源※3	AC24 V(50 Hz/60 Hz), PoE+(IEEE802.3at準拠)または指定PoE給電装置(インジェクター)
消費電力※3	AC24 V: 3.4 A / 約55 W PoE+ DC 54 V: 470 mA / 約25 W(クラス4機器) 指定PoE給電装置(インジェクター): 60 W DC54 V: 約1.0 A / 約50 W
使用環境	使用温度範囲: AC24 V / 指定PoE 給電装置(インジェクター)使用時: -50℃ ~ +60℃※4(電源投入時: -30℃ ~ +60℃) PoE+対応ハブまたは給電装置使用時: -30℃ ~ +60℃※2 使用湿度範囲: 10% ~ 100% (結露しないこと)
保存環境	保存温度範囲: -50℃ ~ +70℃, 保存湿度範囲: 10% ~ 95% (結露しないこと)
外部I/O端子	ALARM IN 1(アラーム入力1 / 白黒切換入力 / 自動時刻調整入力) 1端子 ALARM IN 2(アラーム入力2 / アラーム出力) 1端子 ALARM IN 3(アラーム入力3 / AUX出力) 1端子

オーディオ入力	φ3.5 mmステレオミニジャック(モノラル入力)
マイク入力時	使用可能マイク: プラグインパワー方式(感度: -48 dB±3 dB(0 dB=1 V / Pa, 1 kHz)) 入力インピーダンス: 約2 kΩ 不平衡, 供給電圧: 4.0 V±0.5 V
ライン入力時	入力レベル: 約-10 dBV
オーディオ出力※5	φ3.5 mmステレオミニジャック(モノラル出力) 出力インピーダンス: 約600 Ω 不平衡, 出力レベル: -20 dBV
耐衝撃性/耐風速性	IK10(IEC 62262) / 風速40 m/s 以下
寸法/質量	[最大径]φ249 mm [高さ]465 mm / 約8.0 kg(ケーブルカバーを含む)
仕上げ	本体: [WV-X6533LNSJ]アルミダイカスト(耐重塩害塗装) シルバー [WV-X6533LNJ]アルミダイカスト ファインシルバークリア 外観: ステンレス(耐食処理)、フロントパネル: PC樹脂(アドバンスト親水コート対応) クリア
その他(WV-X6533LNSJ)	耐重塩害仕様(ISO14993準拠)

撮像素子/有効画素数	約1/2.8型CMOSセンサー / 約210万画素
走査面積/走査方式	5.57 mm(H)×3.13 mm(V) / プログレッシブ
最低照度	カラー 0.015 lx(F1.6, 最長露光時間: OFF(1/30 s), AGC: 11) 0.001 lx(F1.6, 最長露光時間: 最大16/30 s, AGC: 11) ※換算値 白黒 0 lx(F1.6, 最長露光時間: OFF(1/30 s), AGC: 11, 赤外線照明点灯時) 0.006 lx(F1.6, 最長露光時間: OFF(1/30 s), AGC: 11) 0.0004 lx(F1.6, 最長露光時間: 最大16/30 s, AGC: 11) ※換算値

スーパーダイナミック	On / Off, 0 から31 の範囲でレベル設定が可能 ※60フレームに設定した場合はスーパーダイナミック機能はOFFとなります。
IR LED Light	High / Middle / Low / Off 最長照射距離 AC24 V / 指定PoE 給電装置(インジェクター)使用時: 350 m PoE+対応ハブまたは給電装置使用時: 150 m
画揺れ補正	On / Off (30 fpsモードに設定した場合のみ使用可能)
動作検知(VMD)	有効/無効, 4 エリア設定可能

ズーム比	40倍 光学 / 60倍 HD EX光学ズーム 画像解像度1280×720時(電動ズーム/電動フォーカス)
焦点距離(F) / 最大口径比(F)	4.25 mm ~ 170 mm / 1:1.6(WIDE) ~ 1:4.95(TELE)
フォーカス範囲 / 絞り範囲	3 m ~ ∞ / F1.6 ~ Close
画角	16:9モード 水平: 1.9° (TELE) ~ 66° (WIDE), 垂直: 1.1° (TELE) ~ 39° (WIDE) 4:3モード 水平: 1.4° (TELE) ~ 51° (WIDE), 垂直: 1.1° (TELE) ~ 39° (WIDE)

ネットワーク	10BASE-T / 100BASE-TX, RJ45コネクタ
画像解像度	● [16:9] 1920×1080, 1280×720, 640×360, 320×180 ● [4:3] 2048×1536※2, 1280×960, 800×600, VGA, 400×300, QVGA

- ※3: 本機の電源、指定PoE給電装置に関する情報については、82 ~ 83ページをご覧ください。
- ※4: 赤外線照明を常時点灯して使用する場合は、使用温度範囲の上限は+45℃です。寒冷地でご使用の場合、注意点があります。詳細は、サポートウェブサイト (https://connect.panasonic.com/jp-ja/products-services-support_technical-information) をご覧ください。
- ※5: オーディオ出力はモニター出力へ切り換え可能です。切り換え方法については、サポートウェブサイト内の「取扱説明書 操作・設定編」をお読みください。
- ※6: H.265/H.264は各ストリームごとに選択可能。

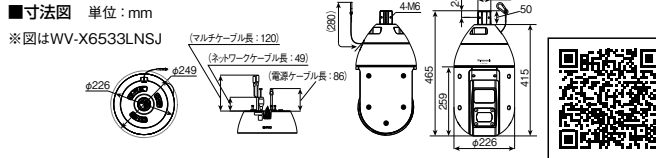

屋外対応 赤外線照明搭載 フルHD
屋外対応 PTZネットワークカメラ

WV-S6532LNSJ [耐重塩害モデル] WV-S6532LNJ

各オープン価格

■光学22倍ズームレンズ

※レンズ交換不可
※カメラ回転部やレンズなどに使用されている駆動部品は消耗品のため、定期的なメンテナンスが必要です。



※写真はWV-S6532LNSJ



メガピクセル(3 M ² / 2 M)	光学22倍ズーム	オートフォーカス(レンズAF)
カラー白黒自動切替	インテリジェントオート(IA)	ダイナミックレンジ 144 dB
顔スマートコーディング	オートVIQS	GOP制御(Group of pictures)
H.265, H.264 / JPEG	PoE Plus(PoE+)対応	耐衝撃性 IK10
防塵性・防水性 IP66	除湿素子搭載	強光補正
露補正	自動追尾	SDメモリーカード

※1: WV-S6532LNSJ ※2: 超解像度技術を使用した解像度

■定格

基本	電源※3	AC24 V(50 Hz/60 Hz), PoE+(IEEE802.3at準拠)または指定PoE給電装置(インジェクター)
	消費電力※3	AC24 V: 3.4 A / 約55 W PoE+ DC 54 V: 470 mA / 約25 W(クラス4機器) 指定PoE給電装置(インジェクター): 60 W DC54 V: 約1.0 A / 約50 W
	使用環境	使用温度範囲: AC24 V / 指定PoE給電装置(インジェクター)使用時: -40℃ ~ +60℃※4(電源投入時: -30℃ ~ +60℃) PoE+対応ハブまたは給電装置使用時: -30℃ ~ +60℃※2 使用湿度範囲: 10% ~ 100% (結露しないこと)
	保存環境	保存温度範囲: -50℃ ~ +70℃, 保存湿度範囲: 10% ~ 95% (結露しないこと)
	外部I/O端子	ALARM IN 1(アラーム入力 / 白黒切替入力 / 自動時刻調整入力) 1端子 ALARM IN 2(アラーム入力2 / アラーム出力) 1端子 ALARM IN 3(アラーム入力3 / AUX出力) 1端子
	オーディオ入力	φ3.5 mmステレオミニジャック(モノラル入力)
	マイク入力時	使用可能マイク: プラグインパワー方式(感度: -48 dB±3 dB(0 dB=1 V / Pa, 1 kHz)) 入力インピーダンス: 約2 kΩ 不平衡, 供給電圧: 4.0 V±0.5 V
	ライン入力時	入力レベル: 約-10 dBV
	オーディオ出力※5	φ3.5 mmステレオミニジャック(モノラル出力) 出力インピーダンス: 約600 Ω 不平衡, 出力レベル: -20 dBV
	耐衝撃性 / 耐風速性	IK10(IEC 62262) / 風速40 m/s以下
カメラ部	寸法 / 質量	[最大径]φ249 mm [高さ]465 mm / 約8.0 kg(ケーブルカバーを含む)
	仕上がり	本体: [WV-S6532LNSJ]アルミダイカスト(耐重塩害塗装) シルバー [WV-S6532LNJ]アルミダイカスト ファインシルバークリア 外観ねじ: ステンレス(耐食処理), フロントパネル: PC樹脂(アドバンス親水コート対応) クリア
	その他[WV-S6532LNSJ]	耐重塩害仕様(ISO14993準拠)
	撮像素子 / 有効画素数	約1/2.8型CMOSセンサー / 約210万画素
	走査面積 / 走査方式	5.57 mm(H)×3.13 mm(V) / プログレッシブ
	最低照度	カラー 0.015 lx(F1.6, 最長露光時間: OFF(1/30 s), AGC: 11) 0.001 lx(F1.6, 最長露光時間: 最大16/30 s, AGC: 11) ※換算値 白黒 0 lx(F1.6, 最長露光時間: OFF(1/30 s), AGC: 11, 赤外線照明点灯時) 0.006 lx(F1.6, 最長露光時間: OFF(1/30 s), AGC: 11) 0.0004 lx(F1.6, 最長露光時間: 最大16/30 s, AGC: 11) ※換算値
	スーパーダイナミック	On / Off, 0から31の範囲でレベル設定が可能 ※60フレームに設定した場合はスーパーダイナミック機能はOFFとなります。
	IR LED Light	High / Middle / Low / Off 最長照射距離 100 m
	画揺れ補正	On / Off(30 fpsモードに設定した場合のみ使用可能)
	動作検知(VMD)	有効 / 無効, 4エリア設定可能
レンズ部	ズーム比	22倍 光学 / 34倍 HD EX光学ズーム 画像解像度1280×720時(電動ズーム/電動フォーカス)
	焦点距離(f) / 最大口径(F)	4.25 mm ~ 95 mm / 1 : 1.6(WIDE) ~ 1 : 3.7(TELE)
	フォーカス範囲 / 絞り範囲	3 m ~ ∞ / F1.6 ~ Close
ネットワーク部	ネットワーク	10BASE-T, 100BASE-TX, RJ45コネクタ
	画像解像度	H.265-H.264※6 JPEG(MJPEG) [16 : 9] 1920×1080, 1280×720, 640×360, 320×180 [4 : 3] 2048×1536※2, 1280×960, 800×600, VGA, 400×300, QVGA

※3: 本機の電源、指定PoE給電装置に関する情報については、82 ~ 83ページをご覧ください。
※4: 赤外線照明を常時点灯して使用する場合、使用温度範囲の上限は+45℃です。寒冷地でご使用の場合、注意点があります。詳細は、サポートウェブサイト (https://connect.panasonic.com/jp-ja/products-services_security_support_technical-information) をご覧ください。
※5: オーディオ出力はモニター出力へ切り換え可能です。切り換え方法については、サポートウェブサイト内の「取扱説明書 操作・設定編」をお読みください。
※6: H.265/H.264は各ストリームごとに選択可能。

■寸法図 単位: mm

※図はWV-S6532LNSJ

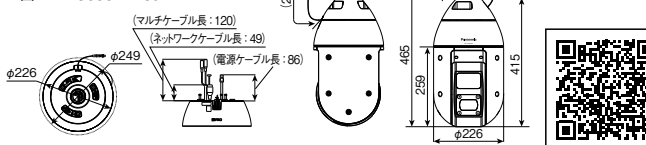

屋外対応 フルHD 屋外ハウジング一体型ネットワークカメラ(PTZタイプ)

WV-X6531NS [耐重塩害モデル] WV-X6531NJ

各オープン価格

※レンズ交換不可
※カメラ回転部やレンズなどに使用されている駆動部品は消耗品のため、定期的なメンテナンスが必要です。



※写真はWV-X6531NS



メガピクセル(3 M ² / 2 M)	光学40倍ズーム	オートフォーカス(レンズAF)
カラー白黒自動切替	インテリジェントオート(IA)	ダイナミックレンジ 144 dB
顔スマートコーディング	オートVIQS	GOP制御(Group of pictures)
H.265, H.264 / JPEG	PoE Plus(PoE+)対応	耐衝撃性 IK10
防塵性・防水性 IP66	除湿素子搭載	強光補正
露補正	自動追尾	SDメモリーカード

※1: WV-X6531NS ※2: 超解像度技術を使用した解像度

■定格

基本	電源※3	AC24 V(50 Hz/60 Hz), PoE+(IEEE802.3at 準拠) または指定PoE給電装置(インジェクター)
	消費電力※3	AC24 V: 3.4 A / 約55 W PoE+ DC 54 V: 470 mA / 約25 W(クラス4機器) 指定PoE給電装置(インジェクター): 60 W DC54 V: 約1.0 A / 約50 W
	使用環境	使用温度範囲: -50℃ ~ +60℃(AC24 V / 指定PoE給電装置(インジェクター)使用時) -30℃ ~ +60℃(PoE+対応ハブまたは給電装置使用時) (電源投入時: -30℃ ~ +60℃) 使用湿度範囲: 10% ~ 100% (結露しないこと)
	保存環境	保存温度範囲: -50℃ ~ +70℃, 保存湿度範囲: 10% ~ 95% (結露しないこと)
	外部I/O端子	ALARM IN1(アラーム入力1 / 白黒切替入力 / 自動時刻調整入力) 1端子、ALARM IN2(アラーム入力2 / アラーム出力) 1端子、ALARM IN3(アラーム入力3 / AUX出力) 1端子
	オーディオ入力	φ3.5 mmステレオミニジャック(モノラル入力)
	マイク入力時	使用可能マイク: プラグインパワー方式(感度: -48 dB±3 dB(0 dB=1 V / Pa, 1 kHz)) 入力インピーダンス: 約2 kΩ 不平衡, 供給電圧: 4.0 V±0.5 V
	ライン入力時	入力レベル: 約-10 dBV
	オーディオ出力※4	φ3.5 mmステレオミニジャック(モノラル出力) 出力インピーダンス: 約600 Ω 不平衡, 出力レベル: -20 dBV
	耐衝撃性	IK10(IEC 62262)
カメラ部	寸法 / 質量	[最大径]φ229 mm [高さ]360 mm / 約5.0 kg(ケーブルカバーを含む)
	仕上がり	本体: [WV-X6531NS]アルミダイカスト(耐重塩害塗装) シルバーマタリック [WV-X6531NJ]アルミダイカスト ナチュラルシルバー サンシールド: ABS+PC樹脂 ナチュラルシルバー(※サンシールドは、取り外しできません。) 外観ねじ: ステンレス(耐食処理) ドアカバー部: PC樹脂(アドバンス親水コート対応) クリア
	その他[WV-X6531NS]	耐重塩害仕様(ISO14993準拠)
	撮像素子 / 有効画素数	約1/2.8型MOSセンサー / 約210万画素
	走査面積 / 走査方式	5.57 mm(H)×3.13 mm(V) / プログレッシブ
	最低照度	カラー 0.015 lx(F1.6, 最長露光時間: OFF(1/30 s), AGC: 11) ※換算値 0.001 lx(F1.6, 最長露光時間: 最大16/30 s, AGC: 11) ※換算値 白黒 0.006 lx(F1.6, 最長露光時間: OFF(1/30 s), AGC: 11) 0.0004 lx(F1.6, 最長露光時間: 最大16/30 s, AGC: 11) ※換算値
	スーパーダイナミック	On / Off, 0から31の範囲でレベル設定が可能 ※60フレームに設定した場合はスーパーダイナミック機能はOFFとなります。
	画揺れ補正	On / Off(30 fpsモードに設定した場合のみ使用可能)
	動作検知(VMD)	有効 / 無効, 4エリア設定可能
	ズーム比	40倍 光学 / 60倍 HD EX光学ズーム 画像解像度1280×720時(電動ズーム/電動フォーカス)
レンズ部	焦点距離(f) / 最大口径(F)	4.25 mm ~ 170 mm / 1 : 1.6(WIDE) ~ 1 : 4.95(TELE)
	フォーカス範囲 / 絞り範囲	3 m ~ ∞ / F1.6 ~ Close
ネットワーク部	ネットワーク	10BASE-T / 100BASE-TX, RJ45コネクタ
	画像解像度	H.265-H.264※5 JPEG(MJPEG) ●2メガピクセル[16 : 9] (30/60 fpsモード) 1920×1080, 1280×720, 640×360, 320×180 ●3メガピクセル[4 : 3] (30 fpsモード) 2048×1536※2, 1280×960, 800×600, VGA, 400×300, QVGA

※3: 本機の電源、指定PoE給電装置に関する情報については、82 ~ 83ページをご覧ください。
※4: オーディオ出力はモニター出力へ切り換え可能です。切り換え方法については「取扱説明書 操作・設定編」をお読みください。
※5: H.265/H.264は各ストリームごとに選択可能。

■寸法図 単位: mm ※図はWV-X6531NS

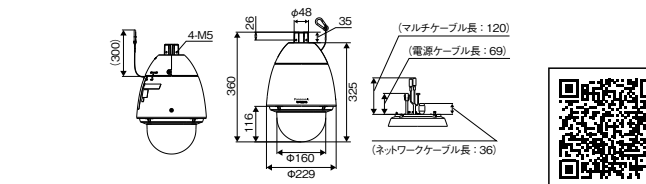

■オプション取付金具組み合わせ早見表について ... 16ページ ■PoEカメラ電源ユニットについて ... 189・193ページ ■動作確認済みSDメモリーカードについて ... 216・218ページ
■スイッチングハブについて ... 221ページ ■近赤外線照明(別売: 他社製)について ... 226ページ ■設置に関するお問い合わせ ... 239 ~ 243ページ

屋外対応 HD 屋外ハウジング一体型ネットワークカメラ(PTZタイプ)

WV-X6511NJ

オープン価格

※レンズ交換不可
※カメラ回転部やレンズなどに使用されている駆動部品は消耗品のため、定期的なメンテナンスが必要です。



メガピクセル(1.3 M)	光学40倍ズーム	オートフォーカス(レンズAF)
カラー白黒自動切替	インテリジェントオート(IA)	ダイナミックレンジ 144 dB
顔スマートコーディング	オートVIQS	GOP制御(Group of pictures)
H.265, H.264 / JPEG	PoE Plus(PoE+)対応	耐衝撃性 IK10
防塵性・防水性 IP66	除湿素子搭載	強光補正
霧補正	自動追尾	SDメモリーカード

■定格

電源※1	AC24 V (50 Hz/60 Hz)、PoE+(IEEE802.3at 準拠) または指定PoE給電装置(インジェクター)
消費電力※1	AC24 V: 3.4 A / 約55 W PoE+ DC 54 V: 470 mA / 約25 W(クラス4機器) 指定PoE給電装置(インジェクター): 60 W DC54 V: 約1.0 A / 約50 W
使用環境	使用温度範囲: -50℃ ~ +60℃ (AC24 V / 指定PoE給電装置(インジェクター)使用時) -30℃ ~ +60℃ (PoE+対応ハブまたは給電装置使用時) (電源投入時: -30℃ ~ +60℃) 使用湿度範囲: 10% ~ 100% (結露しないこと)
保存環境	保存温度範囲: -50℃ ~ +70℃ 保存湿度範囲: 10% ~ 95% (結露しないこと)
外部I/O端子	ALARM IN1(アラーム入力1 / 白黒切替入力 / 自動時刻調整入力) 1 端子、 ALARM IN2(アラーム入力2 / アラーム出力) 1 端子、 ALARM IN3(アラーム入力3 / AUX 出力) 1 端子
オーディオ入力	φ3.5 mmステレオミニジャック(モノラル入力)
マイク入力時	使用可能マイク: プラグインワイヤ方式 (感度: -48 dB±3 dB(0 dB=-1 V / Pa, 1 kHz)) 入力インピーダンス: 約 2 kΩ 不平衡、供給電圧: 4.0 V±0.5 V
ライン入力時	入力レベル: 約-10 dBV
オーディオ出力※2	φ3.5 mmステレオミニジャック(モノラル出力) 出力インピーダンス: 約600 Ω 不平衡、出力レベル: -20 dBV
耐衝撃性	IK10(IEC 62262)
寸法 / 質量	[最大径]φ229 mm [高さ]360 mm / 約5.0 kg(ケーブルカバーを含む)
仕上げ	本体: アルミダイカスト ナチュラルシルバー サンシールド: ABS+PC樹脂 ナチュラルシルバー (※サンシールドは、取り外しできません。) 外郭ねじ: ステンレス(耐食処理) ドームカバー部: PC樹脂(アドバンスド親水コート対応)クリア
撮像素子 / 有効画素数	約1/2.8型MOSセンサー / 約210万画素
走査面積 / 走査方式	5.57 mm(H)×3.13 mm(V) / プロGRESSIVE
最低照度	カラー 0.011 lx(F1.6, 最長露光時間: OFF(1/30 s)、AGC: 11) 0.0007 lx(F1.6, 最長露光時間: 最大16/30 s、AGC: 11)※換算値 白黒 0.005 lx(F1.6, 最長露光時間: OFF(1/30 s)、AGC: 11) 0.0003 lx(F1.6, 最長露光時間: 最大16/30 s、AGC: 11)※換算値
スーパーダイナミック	On / Off、0から31の範囲でレベル設定が可能 ※60フレームに設定した場合はスーパーダイナミック機能はOFFとなります。
画揺れ補正	On / Off(30 fpsモードに設定した場合のみ使用可能)
動作検知(VMD)	有効/無効、4エリア設定可能
ズーム比	40倍 光学 / 60倍 HD EX光学ズーム 画像解像度1280×720時(電動ズーム/電動フォーカス)
焦点距離(f) / 最大口径(F)	4.25 mm ~ 170 mm / 1 : 1.6(WIDE) ~ 1 : 4.95(TELE)
フォーカス範囲 / 絞り範囲	3 m ~ ∞ / F1.6 ~ Close
画角	16 : 9モード 水平: 2.1°(TELE) ~ 65°(WIDE) 垂直: 1.2°(TELE) ~ 39°(WIDE) 4 : 3モード 水平: 1.6°(TELE) ~ 51°(WIDE) 垂直: 1.2°(TELE) ~ 39°(WIDE)
ネットワーク	10BASE-T / 100BASE-TX, RJ45コネクタ
画像解像度	●1.3メガピクセル[16 : 9] (30/60 fpsモード) 1280×720, 640×360, 320×180
JPEG(MJPEG)	●1.3メガピクセル[4 : 3] (30 fpsモード) 1280×960, 800×600, VGA, 400×300, QVGA

※1: 本機の電源、指定PoE給電装置に関する情報については、82 ~ 83ページをご覧ください。
※2: オディオ出力はモニター出力へ切り換え可能です。切り換え方法については「取扱説明書 操作・設定編」をお読みください。
※3: H.265/H.264は各ストリームごとに選択可能。

■寸法図 単位: mm

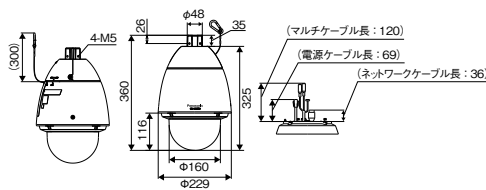

屋外対応 フルHD 屋外ハウジング一体型ネットワークカメラ(PTZタイプ)

WV-S6530NS [耐重塩害モデル]

WV-S6530NJ

各オープン価格

※レンズ交換不可
※カメラ回転部やレンズなどに使用されている駆動部品は消耗品のため、定期的なメンテナンスが必要です。



メガピクセル(3 M※2 / 2 M)	光学21倍ズーム	オートフォーカス(レンズAF)
カラー白黒自動切替	インテリジェントオート(IA)	ダイナミックレンジ 144 dB
顔スマートコーディング	オートVIQS	GOP制御(Group of pictures)
H.265, H.264 / JPEG	PoE Plus(PoE+)対応	耐衝撃性 IK10
防塵性・防水性 IP66	除湿素子搭載	強光補正
霧補正	自動追尾	SDメモリーカード

■定格

電源※3	AC24 V (50 Hz/60 Hz)、PoE+(IEEE802.3at 準拠)
消費電力※3	AC24 V: 2.7 A / 約43 W PoE+ DC 54 V: 430 mA / 約22 W(クラス4機器)
使用環境	使用温度範囲: -40℃ ~ +60℃ (AC24 V使用時) -30℃ ~ +60℃ (PoE+給電装置使用時) (電源投入時: -30℃ ~ +60℃) 使用湿度範囲: 10% ~ 100% (結露しないこと)
保存環境	保存温度範囲: -40℃ ~ +70℃ 保存湿度範囲: 10% ~ 95% (結露しないこと)
外部I/O端子	ALARM IN1(アラーム入力1 / 白黒切替入力 / 自動時刻調整入力) 1 端子 ALARM IN2(アラーム入力2 / アラーム出力) 1 端子 ALARM IN3(アラーム入力3 / AUX 出力) 1 端子
オーディオ入力	φ3.5 mmステレオミニジャック(ステレオ入力)
マイク入力時	使用可能マイク: プラグインワイヤ方式 (感度: -48 dB±3 dB(0 dB=-1 V / Pa, 1 kHz)) 入力インピーダンス: 約 2 kΩ 不平衡、供給電圧: 4.0 V±0.5 V
ライン入力時	入力レベル: 約-10 dBV
オーディオ出力※4	φ3.5 mmステレオミニジャック(ステレオ出力) 出力インピーダンス: 約600 Ω 不平衡、出力レベル: -20 dBV
耐衝撃性	IK10(IEC 62262)
寸法 / 質量	[最大径]φ229 mm [高さ]360 mm / 約4.6 kg(ケーブルカバーを含む)
仕上げ	本体: アルミダイカスト アルミダイカスト(耐重塩害塗装) シルバーメタリック [WV-S6530NS] アルミダイカスト ナチュラルシルバー サンシールド: ABS+PC樹脂 ナチュラルシルバー (※サンシールドは、取り外しできません。) 外郭ねじ: ステンレス(耐食処理) ドームカバー部: PC樹脂(アドバンスド親水コート対応)クリア
その他(WV-S6530NS)	耐重塩害仕様 (ISO14993準拠)
撮像素子 / 有効画素数	約1/2.9型MOSセンサー / 約240万画素
走査面積 / 走査方式	5.28 mm(H)×2.97 mm(V) / プロGRESSIVE
最低照度	カラー 0.015 lx(F1.6, 最長露光時間: OFF(1/30 s)、AGC: 11) 0.001 lx(F1.6, 最長露光時間: 最大16/30 s、AGC: 11)※換算値 白黒 0.006 lx(F1.6, 最長露光時間: OFF(1/30 s)、AGC: 11) 0.0004 lx(F1.6, 最長露光時間: 最大16/30 s、AGC: 11)※換算値
スーパーダイナミック	On / Off、0から31の範囲でレベル設定が可能 ※60フレームに設定した場合はスーパーダイナミック機能はOFFとなります。
画揺れ補正	On / Off(30 fpsモードに設定した場合のみ使用可能)
動作検知(VMD)	有効/無効、4エリア設定可能
ズーム比	21倍 光学 / 31倍 HD EX光学ズーム 画像解像度1280×720時(電動ズーム/電動フォーカス)
焦点距離(f) / 最大口径(F)	4.0 mm ~ 84.6 mm / 1 : 1.6(WIDE) ~ 1 : 4.5(TELE)
フォーカス範囲 / 絞り範囲	1.5 m ~ ∞ / F1.6 ~ Close
画角	16 : 9モード 水平: 3.4°(TELE) ~ 73°(WIDE) 垂直: 2.0°(TELE) ~ 42°(WIDE) 4 : 3モード 水平: 2.9°(TELE) ~ 61°(WIDE) 垂直: 2.2°(TELE) ~ 46°(WIDE)
ネットワーク	10BASE-T / 100BASE-TX, RJ45コネクタ
画像解像度	●2メガピクセル[16 : 9] (30/60 fpsモード) 1920×1080, 1280×720, 640×360, 320×180
JPEG(MJPEG)	●3メガピクセル[4 : 3] (30 fpsモード) 2048×1536※2, 1280×960, 800×600, VGA, 400×300, QVGA

※3: 本機の電源に関する情報については、82 ~ 83ページをご覧ください。
※4: オディオ出力はモニター出力へ切り換え可能です。切り換え方法については「取扱説明書 操作・設定編」をお読みください。
※5: H.265/H.264は各ストリームごとに選択可能。

■寸法図 単位: mm ※図はWV-S6530NS

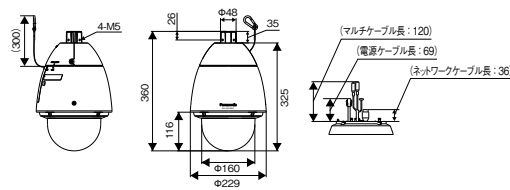

■オプション取付金具組み合わせ早見表について ... 16ページ ■PoEカメラ電源ユニットについて ... 189・193ページ ■動作確認済みSDメモリーカードについて ... 216・218ページ
■スイッチングハブについて ... 221ページ ■近赤外線照明(別売: 他社製)について ... 226ページ ■設置に関するお問い合わせ ... 239 ~ 243ページ

屋内対応 フルHD ネットワークカメラ(PTZタイプ)

WV-S6131

オープン価格

■カメラ取付金具 付属

※レンズ交換不可

※カメラ回転部やレンズなどに使用されている駆動部品は消耗品のため、定期的なメンテナンスが必要です。



メガピクセル(3 M ^{※1} / 2 M)	光学40倍ズーム	オートフォーカス(レンズAF)
カラー白黒自動切替	インテリジェントオート(IA)	ダイナミックレンジ 144 dB
顔スマートコーディング	オートVIQS	GOP制御(Group of pictures)
H.265, H.264 / JPEG	PoE 対応	耐衝撃性
防塵性・防水性	除湿素子搭載	強光補正
霧補正	自動追尾	SDメモリーカード

※1: 超解像度技術使用時

■定格

電源※2	DC12 V、PoE(IEEE802.3af 準拠)
消費電力※2	DC12 V: 1 A / 約12 W、PoE DC 48 V: 250 mA / 約12 W(クラス0機器)
使用環境	使用温度範囲: -10℃ ~ +50℃ 使用湿度範囲: 10% ~ 90%(結露しないこと)
保存環境	保存温度範囲: -30℃ ~ +60℃ 保存湿度範囲: 10% ~ 95%(結露しないこと)
外部I/O端子	ALARM IN1(アラーム入力1 / 白黒切替入力 / 自動時刻調整入力) 1 端子、ALARM IN2(アラーム入力2 / アラーム出力) 1 端子、ALARM IN3(アラーム入力3 / AUX 出力) 1 端子
オーディオ入力	φ3.5 mmステレオミニジャック(モノラル入力)
マイク入力時	使用可能マイク: プラグイン/ワウ方式(感度: -48 dB±3 dB(0 dB=1 V / Pa, 1 kHz)、入力インピーダンス: 約2 kΩ 不平衡、供給電圧: 4.0 V±0.5 V)
ライン入力時	入力レベル: 約-10 dBV
オーディオ出力※3	φ3.5 mmステレオミニジャック(モノラル出力) 出力インピーダンス: 約600 Ω 不平衡、出力レベル: -20 dBV
寸法	[最大径]φ185 mm [高さ]214 mm(飾りカバーを含む)
質量	本体: 約1.74 kg カメラ取付金具 飾りカバー: 約240 gを含む
仕上げ	カメラ部: ABS樹脂 黒 飾りカバー: ABS樹脂 セールホワイト
撮像素子 / 有効画素数	約1/2.8型MOSセンサー / 約210万画素
走査面積 / 走査方式	5.57 mm(H)×3.13 mm(V) / プログレッシブ
最低照度 カラー	0.015 lx(F1.6, 最長露光時間: OFF(1/30 s), AGC: 11) 0.001 lx(F1.6, 最長露光時間: 最大16/30 s, AGC: 11) ※換算値
白黒	0.006 lx(F1.6, 最長露光時間: OFF(1/30 s), AGC: 11) 0.0004 lx(F1.6, 最長露光時間: 最大16/30 s, AGC: 11) ※換算値
スーパーダイナミック	On / Off, 0から31の範囲でレベル設定が可能 ※60フレームに設定した場合はスーパーダイナミック機能はOFFとなります。
画揺れ補正	On / Off(30 fpsモードに設定した場合のみ使用可能)
動作検知(VMD)	有効/無効、4エリア設定可能
ズーム比	40倍 光学 / 60倍 HD EX光学ズーム 画像解像度1280×720時(電動ズーム/電動フォーカス)
焦点距離(f) / 最大口径比(F)	4.25 mm ~ 170 mm / 1 : 1.6(WIDE) ~ 1 : 4.95(TELE)
フォーカス範囲 / 絞り範囲	3.0 m ~ ∞ / F1.6 ~ Close
画角	16:9モード 水平 1.9°(TELE) ~ 66°(WIDE)、垂直 1.1°(TELE) ~ 39°(WIDE) 4:3モード 水平 1.4°(TELE) ~ 51°(WIDE)、垂直 1.1°(TELE) ~ 39°(WIDE)
ネットワーク	10BASE-T / 100BASE-TX, RJ45コネクター
画像解像度	●2メガピクセル[16:9](30/60 fpsモード) 1920×1080, 1280×720, 640×360, 320×180
H.265/H.264※4	●3メガピクセル[4:3](30 fpsモード) 2048×1536※1, 1280×960, 800×600, VGA, 400×300, QVGA
JPEG(MJPEG)	

※2: 本機の電源に関する情報については82 ~ 83ページをご覧ください。
※3: オーディオ出力はモニター出力へ切り換え可能です。
切り換え方法については「取扱説明書 操作・設定編」をお読みください。
※4: H.265/H.264は各ストリームごとに選択可能。

■寸法図 単位: mm

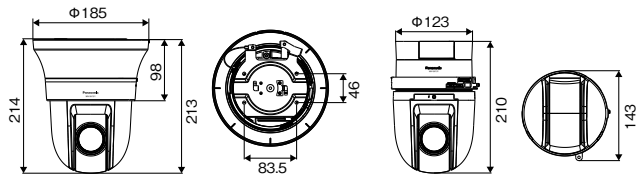

屋内対応 HD ネットワークカメラ(PTZタイプ)

WV-S6111

オープン価格

■カメラ取付金具 付属

※レンズ交換不可

※カメラ回転部やレンズなどに使用されている駆動部品は消耗品のため、定期的なメンテナンスが必要です。



メガピクセル(1.3 M)	光学40倍ズーム	オートフォーカス(レンズAF)
カラー白黒自動切替	インテリジェントオート(IA)	ダイナミックレンジ 144 dB
顔スマートコーディング	オートVIQS	GOP制御(Group of pictures)
H.265, H.264 / JPEG	PoE 対応	耐衝撃性
防塵性・防水性	除湿素子搭載	強光補正
霧補正	自動追尾	SDメモリーカード

■定格

電源※1	DC12 V、PoE(IEEE802.3af 準拠)
消費電力※1	DC12 V: 1 A / 約12 W、PoE DC 48 V: 250 mA / 約12 W(クラス0機器)
使用環境	使用温度範囲: -10℃ ~ +50℃ 使用湿度範囲: 10% ~ 90%(結露しないこと)
保存環境	保存温度範囲: -30℃ ~ +60℃ 保存湿度範囲: 10% ~ 95%(結露しないこと)
外部I/O端子	ALARM IN1(アラーム入力1 / 白黒切替入力 / 自動時刻調整入力) 1 端子、ALARM IN2(アラーム入力2 / アラーム出力) 1 端子、ALARM IN3(アラーム入力3 / AUX 出力) 1 端子
オーディオ入力	φ3.5 mmステレオミニジャック(モノラル入力)
マイク入力時	使用可能マイク: プラグイン/ワウ方式(感度: -48 dB±3 dB(0 dB=1 V / Pa, 1 kHz)、入力インピーダンス: 約2 kΩ 不平衡、供給電圧: 4.0 V±0.5 V)
ライン入力時	入力レベル: 約-10 dBV
オーディオ出力※2	φ3.5 mmステレオミニジャック(モノラル出力) 出力インピーダンス: 約600 Ω 不平衡、出力レベル: -20 dBV
寸法	[最大径]φ185 mm [高さ]214 mm(飾りカバーを含む)
質量	本体: 約1.74 kg カメラ取付金具 飾りカバー: 約240 gを含む
仕上げ	カメラ部: ABS樹脂 黒 飾りカバー: ABS樹脂 セールホワイト
撮像素子 / 有効画素数	約1/2.8型MOSセンサー / 約210万画素
走査面積 / 走査方式	5.57 mm(H)×3.13 mm(V) / プログレッシブ
最低照度 カラー	0.011 lx(F1.6, 最長露光時間: OFF(1/30 s), AGC: 11) 0.0007 lx(F1.6, 最長露光時間: 最大16/30 s, AGC: 11) ※換算値
白黒	0.005 lx(F1.6, 最長露光時間: OFF(1/30 s), AGC: 11) 0.0003 lx(F1.6, 最長露光時間: 最大16/30 s, AGC: 11) ※換算値
スーパーダイナミック	On / Off, 0から31の範囲でレベル設定が可能 ※60フレームに設定した場合はスーパーダイナミック機能はOFFとなります。
画揺れ補正	On / Off(30 fpsモードに設定した場合のみ使用可能)
動作検知(VMD)	有効/無効、4エリア設定可能
ズーム比	40倍 光学 / 60倍 HD EX光学ズーム 画像解像度1280×720時(電動ズーム/電動フォーカス)
焦点距離(f) / 最大口径比(F)	4.25 mm ~ 170 mm / 1 : 1.6(WIDE) ~ 1 : 4.95(TELE)
フォーカス範囲 / 絞り範囲	3.0 m ~ ∞ / F1.6 ~ Close
画角	16:9モード 水平 1.9°(TELE) ~ 66°(WIDE) 垂直 1.1°(TELE) ~ 39°(WIDE) 4:3モード 水平 1.4°(TELE) ~ 51°(WIDE) 垂直 1.1°(TELE) ~ 39°(WIDE)
ネットワーク	10BASE-T / 100BASE-TX, RJ45コネクター
画像解像度	●1.3メガピクセル[16:9](30/60 fpsモード) 1280×720, 640×360, 320×180
H.265/H.264※3	●1.3メガピクセル[4:3](30 fpsモード) 1280×960, 800×600, VGA, 400×300, QVGA
JPEG(MJPEG)	

※1: 本機の電源に関する情報については82 ~ 83ページをご覧ください。
※2: オーディオ出力はモニター出力へ切り換え可能です。
切り換え方法については「取扱説明書 操作・設定編」をお読みください。
※3: H.265/H.264は各ストリームごとに選択可能。

■寸法図 単位: mm

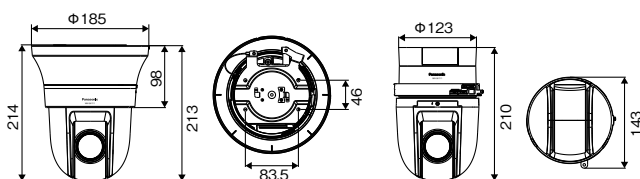

■オプション取付金具組み合わせ早見表について ... 17ページ ■PoEカメラ電源ユニットについて ... 189ページ ■動作確認済みSDメモリーカードについて ... 216・218ページ
■スイッチングハブについて ... 221ページ ■近赤外線照明(別売:他社製)について... 226ページ

屋内対応 フルHD ネットワークカメラ(PTZタイプ)

WV-S6130

オープン価格

- カメラ取付金具 付属
- 落下防止ワイヤー 付属
- ※レンズ交換不可
- ※カメラ回転部やレンズなどに使用されている駆動部品は消耗品のため、定期的なメンテナンスが必要です。



メガピクセル(3 M ² / 2 M)	光学21倍ズーム	オートフォーカス(レンズAF)
カラー白黒自動切換	インテリジェントオート(IA)	ダイナミックレンジ 144 dB
顔スマートコーディング	オートVIQS	GOP制御(Group of pictures)
H.265, H.264 / JPEG	PoE 対応	耐衝撃性
防塵性・防水性	除湿素子搭載	強光補正
霧補正	自動追尾	SDメモリーカード

■定格 ※1: 超解像度技術使用時

電源※2	DC12 V, PoE(IEEE802.3af 準拠)
消費電力※2	DC12 V: 1 A / 約12 W, PoE DC 48 V: 250 mA / 約12 W(クラス0機器)
使用環境	使用温度範囲: 天井設置 / 据え置き設置※3: -10℃ ~ +50℃ 卓上設置 / 三脚設置: -10℃ ~ +40℃ 使用湿度範囲: 10% ~ 90% (結露しないこと)
保存環境	保存温度範囲: -30℃ ~ +60℃ 保存湿度範囲: 10% ~ 95% (結露しないこと)
モニター出力(確認用)	VBS: 1.0 V [p-p] / 75 Ω, コンポジット信号 φ3.5 mmミニジャック NTSCもしくはPAL出力可能(ソフトウェアで変更)
外部I/O端子	ALARM IN1(アラーム入力1 / 白黒切換入力 / 自動時刻調整入力) 1端子、 ALARM IN2(アラーム入力2 / アラーム出力) 1端子、 ALARM IN3(アラーム入力3 / AUX出力) 1端子
オーディオ入力	φ3.5 mmステレオミニジャック(ステレオ入力)
マイク入力時	使用可能マイク: プラグインワイヤ方式(感度: -48 dB±3 dB(0 dB=1 V / Pa, 1 kHz))、 入力インピーダンス: 約 2 kΩ 不平衡、供給電圧: 2.5 V±0.5 V
ライン入力時	入力レベル: 約-10 dBV
オーディオ出力	φ3.5 mmステレオミニジャック(ステレオ出力) 出力インピーダンス: 約600 Ω 不平衡、出力レベル: -20 dBV
寸法	飾りカバーを含む場合: [最大径] φ185 mm [高さ] 157 mm 飾りカバーを含まない場合(据置): [最大径] φ115 mm [高さ] 155 mm
質量	本体: 約1.1 kg、カメラ取付金具、飾りカバー: 約200 gを含む
仕上げ	カメラ部: PC+ABS樹脂 ファインシルバー ドーム部: PMMA樹脂 クリア 飾りカバー: PC+ABS樹脂 ファインシルバー
撮像素子 / 有効画素数	約1/2.9型MOSセンサー / 約240万画素
走査面積 / 走査方式	5.28 mm(H)×2.97 mm(V) / プログレッシブ
最低照度	カラー: 0.015 lx(F1.6, 最長露光時間: OFF(1/30 s), AGC: 11) 0.001 lx(F1.6, 最長露光時間: 最大16/30 s, AGC: 11) ※換算値 白黒: 0.006 lx(F1.6, 最長露光時間: OFF(1/30 s), AGC: 11) 0.0004 lx(F1.6, 最長露光時間: 最大16/30 s, AGC: 11) ※換算値
スーパーダイナミック	On / Off. 0から31の範囲でレベル設定が可能 ※60フレームに設定した場合はスーパーダイナミック機能はOFFとなります。
画揺れ補正	On / Off(30 fpsモードに設定した場合のみ使用可能)
動作検知(VMD)	有効/無効、4エリア設定可能
ズーム比	21倍 光学 / 31倍 HD EX光学ズーム 画像解像度1280×720時(電動ズーム/電動フォーカス)
焦点距離(f) / 最大口径(F)	4.0 mm ~ 84.6 mm / 1: 1.6(WIDE) ~ 1: 4.5(TELE)
フォーカス範囲 / 絞り範囲	1.5 m ~ ∞ / F1.6 ~ Close
画角	16: 9モード 水平 3.5°(TELE) ~ 74°(WIDE) 垂直 2.0°(TELE) ~ 42°(WIDE) 4: 3モード 水平 3.0°(TELE) ~ 61°(WIDE) 垂直 2.3°(TELE) ~ 46°(WIDE)
ネットワーク	10BASE-T / 100BASE-TX, RJ45コネクタ
画像解像度	●2メガピクセル[16: 9](30/60 fpsモード) 1920×1080, 1280×720, 640×360, 320×180
H.265・H.264※4	●3メガピクセル[4: 3](30 fpsモード) 2048×1536※1, 1280×960, 800×600, VGA, 400×300, QVGA
JPEG(MJPEG)	

※2: 本機の電源に関する情報については、82 ~ 83ページをご覧ください。
※3: 据え置き設置はカメラ取付金具(付属品)を使って固定する設置方法です。
※4: H.265/H.264は各ストリームごとに選択可能。

■寸法図 単位: mm

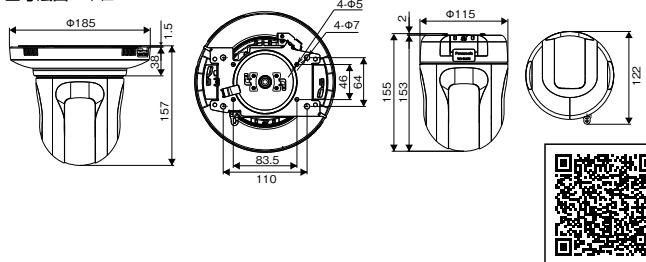

屋内対応 HD ネットワークカメラ(PTZタイプ)

WV-S6110

オープン価格

- カメラ取付金具 付属
- 落下防止ワイヤー 付属
- ※レンズ交換不可
- ※カメラ回転部やレンズなどに使用されている駆動部品は消耗品のため、定期的なメンテナンスが必要です。



メガピクセル(1.3 M)	光学21倍ズーム	オートフォーカス(レンズAF)
カラー白黒自動切換	インテリジェントオート(IA)	ダイナミックレンジ 144 dB
顔スマートコーディング	オートVIQS	GOP制御(Group of pictures)
H.265, H.264 / JPEG	PoE 対応	耐衝撃性
防塵性・防水性	除湿素子搭載	強光補正
霧補正	自動追尾	SDメモリーカード

■定格

電源※1	DC12 V, PoE(IEEE802.3af 準拠)
消費電力※1	DC12 V: 1 A / 約12 W, PoE DC 48 V: 250 mA / 約12 W(クラス0機器)
使用環境	使用温度範囲: 天井設置 / 据え置き設置※2: -10℃ ~ +50℃ 卓上設置 / 三脚設置: -10℃ ~ +40℃ 使用湿度範囲: 10% ~ 90% (結露しないこと)
保存環境	保存温度範囲: -30℃ ~ +60℃ 保存湿度範囲: 10% ~ 95% (結露しないこと)
モニター出力(確認用)	VBS: 1.0 V [p-p] / 75 Ω, コンポジット信号 φ3.5 mmミニジャック NTSCもしくはPAL出力可能(ソフトウェアで変更)
外部I/O端子	ALARM IN1(アラーム入力1 / 白黒切換入力 / 自動時刻調整入力) 1端子、 ALARM IN2(アラーム入力2 / アラーム出力) 1端子、 ALARM IN3(アラーム入力3 / AUX出力) 1端子
オーディオ入力	φ3.5 mmステレオミニジャック(ステレオ入力)
マイク入力時	使用可能マイク: プラグインワイヤ方式(感度: -48 dB±3 dB(0 dB=1 V / Pa, 1 kHz))、 入力インピーダンス: 約 2 kΩ 不平衡、供給電圧: 2.5 V±0.5 V
ライン入力時	入力レベル: 約-10 dBV
オーディオ出力	φ3.5 mmステレオミニジャック(ステレオ出力) 出力インピーダンス: 約600 Ω 不平衡、出力レベル: -20 dBV
寸法	飾りカバーを含む場合: [最大径] φ185 mm [高さ] 157 mm 飾りカバーを含まない場合(据置): [最大径] φ115 mm [高さ] 155 mm
質量	本体: 約1.1 kg、カメラ取付金具、飾りカバー: 約200 gを含む
仕上げ	カメラ部: PC+ABS樹脂 ファインシルバー ドーム部: PMMA樹脂 クリア 飾りカバー: PC+ABS樹脂 ファインシルバー
撮像素子 / 有効画素数	約1/2.9型MOSセンサー / 約240万画素
走査面積 / 走査方式	5.28 mm(H)×2.97 mm(V) / プログレッシブ
最低照度	カラー: 0.011 lx(F1.6, 最長露光時間: OFF(1/30 s), AGC: 11) 0.0007 lx(F1.6, 最長露光時間: 最大16/30 s, AGC: 11) ※換算値 白黒: 0.005 lx(F1.6, 最長露光時間: OFF(1/30 s), AGC: 11) 0.0003 lx(F1.6, 最長露光時間: 最大16/30 s, AGC: 11) ※換算値
スーパーダイナミック	On / Off. 0から31の範囲でレベル設定が可能 ※60フレームに設定した場合はスーパーダイナミック機能はOFFとなります。
画揺れ補正	On / Off(30 fpsモードに設定した場合のみ使用可能)
動作検知(VMD)	有効/無効、4エリア設定可能
ズーム比	21倍 光学 / 31倍 HD EX光学ズーム 画像解像度1280×720時(電動ズーム/電動フォーカス)
焦点距離(f) / 最大口径(F)	4.0 mm ~ 84.6 mm / 1: 1.6(WIDE) ~ 1: 4.5(TELE)
フォーカス範囲 / 絞り範囲	1.5 m ~ ∞ / F1.6 ~ Close
画角	16: 9モード 水平 3.5°(TELE) ~ 74°(WIDE)、垂直 2.0°(TELE) ~ 42°(WIDE) 4: 3モード 水平 3.0°(TELE) ~ 61°(WIDE)、垂直 2.3°(TELE) ~ 46°(WIDE)
ネットワーク	10BASE-T / 100BASE-TX, RJ45コネクタ
画像解像度	●1.3メガピクセル[16: 9](30/60 fpsモード) 1280×720, 640×360, 320×180
H.265・H.264※3	●1.3メガピクセル[4: 3](30 fpsモード) 1280×960, 800×600, VGA, 400×300, QVGA
JPEG(MJPEG)	

※1: 本機の電源に関する情報については、82 ~ 83ページをご覧ください。
※2: 据え置き設置はカメラ取付金具(付属品)を使って固定する設置方法です。
※3: H.265/H.264は各ストリームごとに選択可能。

■寸法図 単位: mm

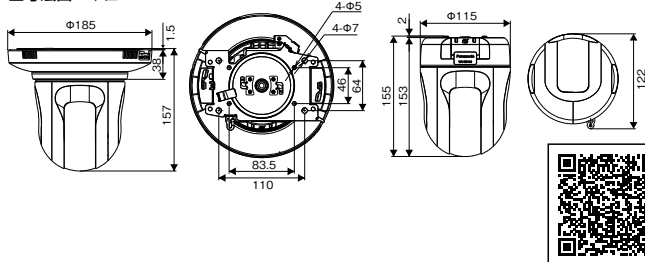

- オプション取付金具組み合わせ早見表について ... 17ページ
- PoEカメラ電源ユニットについて ... 189ページ
- 動作確認済みSDメモリーカードについて ... 216・218ページ
- スイッチングハブについて ... 221ページ
- 近赤外線照明(別売: 他社製)について ... 226ページ

ネットワークカメラ
(Panasonic)

ネットワークカメラ
(Panasonic / i-PRO)

ネットワークカメラ
(Panasonic)

周辺機器
(Panasonic / i-PRO)

周辺機器
(Panasonic)

参考/他社製品

屋外対応 4K 屋外対応 AIドームネットワークカメラ

WV-X2571LNJ

オープン価格

- ベース金具 付属
- アタッチメント金具 付属
- AIネットワークカメラ用機能拡張ソフトウェア
- 別売：最大3つ追加可能



ベース金具無し

※レンズ交換不可



メガピクセル(8 M)	2.0倍電動リフォーカス	オートフォーカス(レンズAF)
カラー白黒自動切替	インテリジェントオート(IA)	ダイナミックレンジ 132 dB
顔スマートコーディング	オートVIQS	GOP制御(Group of pictures)
H.265, H.264 / JPEG	PoE 対応	耐衝撃性 50J・IK10
防塵性・防水性 IP66	除湿素子搭載	強光補正
霧補正	自動追尾	SDメモリーカード

■定格

電源※1	DC12 V、PoE(IEEE802.3af準拠)
消費電力※1	DC12 V:980 mA / 約11.8 W、PoE DC 48 V:260 mA / 約12.5 W(クラス0機器)
使用環境	使用温度範囲: -40 °C ~ +60 °C※2(電源投入時: -30 °C ~ +60 °C) 使用湿度範囲: 10 % ~ 100 % (結露しないこと)
保存環境	保存温度範囲: -30 °C ~ +60 °C、保存湿度範囲: 10 % ~ 95 % (結露しないこと)
モニター出力(調整用)	VBS: 1.0 V [p-p] / 75 Ω、コンポジット信号、φ3.5 mmミニジャック NTSCもしくはPAL出力可能(INITIAL SETスイッチを短く(1秒以下)押すかまたはソフトウェア変更)
外部I/O端子	ALARM IN 1(アラーム入力 / 白黒切替入力 / 自動時刻調整入力) 1 端子 ALARM IN 2(アラーム入力2 / アラーム出力) 1 端子 ALARM IN 3(アラーム入力3 / AUX 出力) 1 端子
オーディオ入力	φ3.5 mmステレオミニジャック
マイク入力時	使用可能マイク:プラグインパワー方式(感度: -48 dB±3 dB(0 dB=1 V / Pa, 1 kHz)) 入力インピーダンス: 約2 kΩ 不平衡、供給電圧: 2.5 V±0.5 V
ライン入力時	入力レベル: 約-10 dBV
オーディオ出力※3	φ3.5 mmステレオミニジャック(モノラル出力) 出力インピーダンス: 約600 Ω 不平衡、出力レベル: -20 dBV
耐衝撃性	50J(IEC 60068-2-75 / JIS C 60068-2-75 準拠) / IK10(IEC 62262)
耐風速性	風速40 m/s 以下
寸法	ベース金具使用時: [最大径]φ164 mm [高さ]139 mm [ドーム径]42 mm アタッチメント金具のみで設置時: [最大径]φ154 mm [高さ]103 mm [ドーム径]42 mm
質量	ベース金具使用時: 約 1.6 kg、アタッチメント金具のみで設置時: 約 1.2 kg
仕上げ	本体: アルミダイカスト i-PROホワイト、外郭ねじ: ステンレス(耐食処理) ドームカバー: PC樹脂(アドバンス親水コート対応) クリア
その他	いたずら防止構造 ※設置完了後触ることができぬが、通常のドライバーでは開閉できないような構造を持っているもの。
撮像素子 / 有効画素数	約1/1.8型CMOSセンサー / 約840万画素
走査面積 / 走査方式	7.68 mm(H) × 4.32 mm(V) / プログレッシブ
最低照度	カラー 0.09 lx(50IRE, F1.5, 最長露光時間: OFF(1/30 s), AGC: 11) 0.006 lx(50IRE, F1.5, 最長露光時間: 最大 16/30 s, AGC: 11) ※換算値 白黒 0 lx(50IRE, F1.5, 最長露光時間: OFF(1/30 s), AGC: 11, IR LED点灯時) 0.05 lx(50IRE, F1.5, 最長露光時間: OFF(1/30 s), AGC: 11) 0.003 lx(50IRE, F1.5, 最長露光時間: 最大 16/30 s, AGC: 11) ※換算値
スーパーダイナミック	On / Off、0 から 31の範囲でレベル設定が可能
IR LED Light	High / Middle / Low / Off 最長照射距離: 40 m
動作検知(VMD)	有効/無効、4 エリア設定可能
妨害検知(SCD)	有効/無効、1 エリア設定可能
ズーム比	光学ズーム 2.0 倍(電動ズーム / 電動フォーカス) EX光学ズーム 最大6.0 倍(2.0 ~ 6.0 倍: 画像解像度 1280×720 時)
焦点距離(φ / 最大口径比(F))	4.3 mm ~ 8.6 mm / 1 : 1.5(WIDE) ~ 1 : 2.4(TELE)
フォーカス範囲 / 絞り範囲	1 m ~ ∞ / F1.5 ~ Close
画角[16 : 9モード※]	※4 : 3 モードには対応していません。 水平 : 52° (TELE) ~ 101° (WIDE)、垂直 : 29° (TELE) ~ 55° (WIDE)
ネットワーク	10BASE-T / 100BASE-TX, RJ45コネクタ
画像解像度	●[16 : 9] ※4 : 3 モードには対応していません。 H.265-H.264※4 3840×2160, 2560×1440, 1920×1080, 1280×720, 640×360, 320×180

- ※1 : 本機の電源に関する情報については、82 ~ 83ページをご覧ください。
- ※2 : 赤外線照明を常時点灯して使用する場合、使用温度範囲の上限は+50 °Cです。
- ※3 : 本機にはオーディオ出力をモニター出力に切り換える機能はありません。
- ※4 : H.265/H.264は各ストリームごとに選択可能。

■寸法図 単位: mm

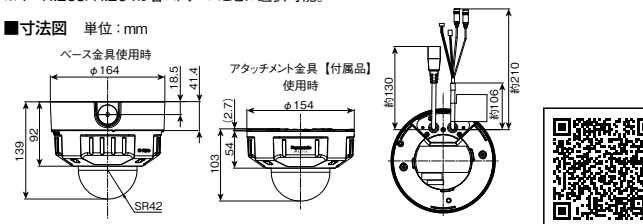

屋外対応 フルHD 屋外対応 AIドームネットワークカメラ

WV-X2533LNJ

オープン価格

- ベース金具 付属
- アタッチメント金具 付属
- AIネットワークカメラ用機能拡張ソフトウェア
- 別売：最大3つ追加可能



ベース金具無し

※レンズ交換不可



メガピクセル(2 M)	3.1倍電動リフォーカス	オートフォーカス(レンズAF)
カラー白黒自動切替	インテリジェントオート(IA)	ダイナミックレンジ 132 dB
顔スマートコーディング	オートVIQS	GOP制御(Group of pictures)
H.265, H.264 / JPEG	PoE 対応	耐衝撃性 50J・IK10
防塵性・防水性 IP66	除湿素子搭載	強光補正
霧補正	自動追尾	SDメモリーカード

■定格

電源※1	DC12 V、PoE(IEEE802.3af準拠)
消費電力※1	DC12 V:980 mA / 約11.8 W、PoE DC 48 V:260 mA / 約12.5 W(クラス0機器)
使用環境	使用温度範囲: -40 °C ~ +60 °C※2(電源投入時: -30 °C ~ +60 °C) 使用湿度範囲: 10 % ~ 100 % (結露しないこと)
保存環境	保存温度範囲: -30 °C ~ +60 °C、保存湿度範囲: 10 % ~ 95 % (結露しないこと)
モニター出力(調整用)	VBS: 1.0 V [p-p] / 75 Ω、コンポジット信号、φ3.5 mmミニジャック NTSCもしくはPAL出力可能(INITIAL SETスイッチを短く(1秒以下)押すかまたはソフトウェア変更)
外部I/O端子	ALARM IN 1(アラーム入力 / 白黒切替入力 / 自動時刻調整入力) 1 端子 ALARM IN 2(アラーム入力2 / アラーム出力) 1 端子 ALARM IN 3(アラーム入力3 / AUX 出力) 1 端子
オーディオ入力	φ3.5 mmステレオミニジャック
マイク入力時	使用可能マイク:プラグインパワー方式(感度: -48 dB±3 dB(0 dB=1 V / Pa, 1 kHz)) 入力インピーダンス: 約2 kΩ 不平衡、供給電圧: 2.5 V±0.5 V
ライン入力時	入力レベル: 約-10 dBV
オーディオ出力※3	φ3.5 mmステレオミニジャック(モノラル出力) 出力インピーダンス: 約600 Ω 不平衡、出力レベル: -20 dBV
耐衝撃性	50J(IEC 60068-2-75 / JIS C 60068-2-75 準拠) / IK10(IEC 62262)
耐風速性	風速40 m/s 以下
寸法	ベース金具使用時: [最大径]φ164 mm [高さ]139 mm [ドーム径]42 mm アタッチメント金具のみで設置時: [最大径]φ154 mm [高さ]103 mm [ドーム径]42 mm
質量	ベース金具使用時: 約 1.6 kg、アタッチメント金具のみで設置時: 約 1.2 kg
仕上げ	本体: アルミダイカスト i-PROホワイト、外郭ねじ: ステンレス(耐食処理) ドームカバー: PC樹脂(アドバンス親水コート対応) クリア
その他	いたずら防止構造 ※設置完了後触ることができぬが、通常のドライバーでは開閉できないような構造を持っているもの。
撮像素子 / 有効画素数	約1/2.8型CMOSセンサー / 約510万画素
走査面積 / 走査方式	5.12 mm(H) × 3.84 mm(V) / プログレッシブ
最低照度	カラー 0.05 lx(50IRE, F1.3, 最長露光時間: OFF(1/30 s), AGC: 11) 0.0031 lx(50IRE, F1.3, 最長露光時間: 最大 16/30 s, AGC: 11) ※換算値 白黒 0 lx(50IRE, F1.3, 最長露光時間: OFF(1/30 s), AGC: 11, IR LED点灯時) 0.04 lx(50IRE, F1.3, 最長露光時間: OFF(1/30 s), AGC: 11) 0.003 lx(50IRE, F1.3, 最長露光時間: 最大 16/30 s, AGC: 11) ※換算値
スーパーダイナミック	On / Off、0 から 31の範囲でレベル設定が可能
IR LED Light	High / Middle / Low / Off 最長照射距離: 40 m
動作検知(VMD)	有効/無効、4 エリア設定可能
妨害検知(SCD)	有効/無効、1 エリア設定可能
ズーム比	光学ズーム 3.1 倍(電動ズーム / 電動フォーカス) EX光学ズーム 最大9.3 倍(3.1 ~ 9.3 倍: 画像解像度 640×360 時)
焦点距離(φ / 最大口径比(F))	2.9 mm ~ 9 mm / 1 : 1.3(WIDE) ~ 1 : 2.5(TELE)
フォーカス範囲 / 絞り範囲	0.3 m ~ ∞ / F1.3 ~ Close
画角[16 : 9モード※]	※4 : 3 モードには対応していません。 水平 : 33° (TELE) ~ 103° (WIDE)、垂直 : 19° (TELE) ~ 55° (WIDE)
ネットワーク	10BASE-T / 100BASE-TX, RJ45コネクタ
画像解像度	●[16 : 9] ※4 : 3 モードには対応していません。 H.265-H.264※4 1920×1080, 1280×720, 640×360, 320×180

- ※1 : 本機の電源に関する情報については、82 ~ 83ページをご覧ください。
- ※2 : 赤外線照明を常時点灯して使用する場合、使用温度範囲の上限は+50 °Cです。
- ※3 : オーディオ出力はモニター出力へ切り換え可能です。切り換え方法については、サポートウェブサイト内の「取扱説明書 操作・設定編」をお読みください。
- ※4 : H.265/H.264は各ストリームごとに選択可能。

■寸法図 単位: mm

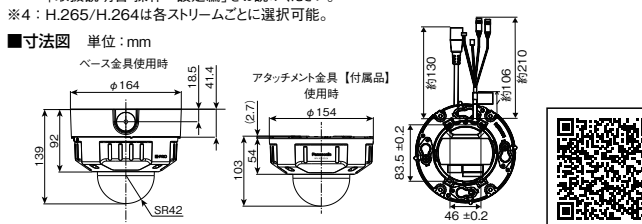

■オプション取付金具組み合わせ早見表について ... 18ページ ■PoEカメラ電源ユニットについて ... 189ページ ■動作確認済みSDメモリーカードについて ... 216・218ページ
■スイッチングハブについて ... 221ページ ■近赤外線照明(別売:他社製)について... 226ページ ■設置に関するお問い合わせ ... 239 ~ 243ページ

屋外対応 フルHD 屋外対応 AIドームネットワークカメラ

WV-S2536LTNJ [長焦点モデル]

オープン価格

- アタッチメント金具 付属
- ベース金具 別売
- AIネットワークカメラ用機能拡張ソフトウェア 別売：最大2つ追加可能

※レンズ交換不可



メガピクセル(3 M ² / 2 M)	2.3倍電動パワフォーカス	オートフォーカス(レンズAF)
カラー白黒自動切替	インテリジェントオート(IA)	ダイナミックレンジ 144 dB
AI識別機能	スマートVIQS / スマートPピクチャ制御	GOP制御(Group of pictures)
H.265, H.264 / JPEG	PoE 対応	耐衝撃性 50J・IK10
防塵性・防水性 IP66	除湿機構	強光補正
霧補正	自動追尾	microSDメモリーカード

※1：超解像度技術使用時

■定格

電源※2	DC12 V、PoE(IEEE802.3af準拠)
消費電力※2	DC12 V: 860 mA / 約10.3 W、PoE DC 48 V: 210 mA / 約1.1 W(クラス0機器)
使用環境	使用温度範囲：-40℃～+60℃※3(電源投入時：-30℃～+60℃) 使用湿度範囲：10%～100%(結露しないこと)
保存環境	保存温度範囲：-30℃～+60℃、保存湿度範囲：10%～95%(結露しないこと)
モニター出力(調整用)	VBS：1.0 V [p-p] / 75 Ω、コンポジット信号、ピンジャック NTSCもしくはPAL出力可能(INITIAL SETボタンを短く(1秒以下)押すまたはソフトウェアで変更)
外部I/O端子	ALARM IN 1(アラーム入力1 / 白黒切替入力 / 自動時刻調整入力) 1端子 ALARM IN 2(アラーム入力2 / アラーム出力) 1端子、ALARM IN 3(アラーム入力3 / AUX出力) 1端子
オーディオ入力	φ3.5 mmステレオミニジャック
マイク入力時	使用可能マイク：プラグインパワー方式(感度：-48 dB±3 dB(0 dB=1 V / Pa, 1 kHz)) 入力インピーダンス：約2 kΩ 不平衡、供給電圧：2.5 V±0.5 V
ライン入力時	入力レベル：約-10 dBV
オーディオ出力※4	φ3.5 mmステレオミニジャック(モノラル出力) 出力インピーダンス：約600 Ω 不平衡、出力レベル：-20 dBV
耐衝撃性	50J(IEC 60068-2-75 / JIS C 60068-2-75 準拠) / IK10(IEC 62262)
耐風速性	風速40 m/s 以下
寸法	[最大径]φ154 mm [高さ]105 mm [ドーム径]42 mm(接続管用アタッチメント部分を含みます)
質量	約1.1 kg(接続管用アタッチメント部分を含みます)
仕上げ	本体：アルミダイカスト i-PROホワイト、外ねじ：ステンレス(耐食処理)、ドームカバー：PC樹脂 クリア(アクリルコート対応)
その他	いたずら防止構造※設置完了後触ることができず、通常のドライバーでは開閉できないよう構造になっています。

撮像素子 / 有効画素数	約1/2.8型 CMOSセンサー / 約210万画素
走査面積 / 走査方式	5.57 mm(H) × 3.13 mm(V) / プロGRESS
最低照度	カラー 0.015 lx(50IRE, F1.7, 最長露光時間：OFF(1/30 s), AGC：11) 0.001 lx(50IRE, F1.7, 最長露光時間：最大 16/30 s, AGC：11) ※換算値 白黒 0 lx(50IRE, F1.7, 最長露光時間：OFF(1/30 s), AGC：11, IR LED点灯時) 0.008 lx(50IRE, F1.7, 最長露光時間：OFF(1/30 s), AGC：11) 0.0005 lx(50IRE, F1.7, 最長露光時間：最大 16/30 s, AGC：11) ※換算値
スーパーダイナミック※5	On / Off、0から31の範囲でレベル設定が可能
IR LED Light	High / Middle / Low / Off 最長照射距離：50 m
動作検知(VMD)	有効/無効、4 エリア設定可能
妨害検知(SCD)	有効/無効、1 エリア設定可能
音検知 / AI音識別	On/Off / 銃声、悲鳴、クラクション、ガラスが割れる音から選択可能
ズーム比	光学ズーム 2.3倍(電動ズーム / 電動フォーカス) EX 光学ズーム 最大6.9倍(2.3～6.9倍：画像解像度 640×360時)
焦点距離(F) / 最大口径比(F)	9 mm～21 mm / 1:1.7(WIDE)～1:3.0(TELE)
フォーカス範囲 / 絞り範囲	2 m～∞ / F1.7～T405
画角	16:9モード 水平：15°(TELE)～36°(WIDE)、垂直：9°(TELE)～20°(WIDE) 4:3モード 水平：11°(TELE)～27°(WIDE)、垂直：9°(TELE)～20°(WIDE)
ネットワーク	10BASE-T / 100BASE-TX, RJ45コネクター
画像解像度	●[16:9モード(60/30/50/25 fpsモード)] 1920×1080 / 1280×720 / 640×360 / 320×180 ●[4:3モード(30/25 fpsモード)] 1280×960 / VGA / QVGA ●[4:3モード(15/12.5 fpsモード)] 2048×1536※1 / 1280×960 / VGA / QVGA

- ※2：本機の電源に関する情報については、82～83ページをご覧ください。
- ※3：IR LED Lightを常時点灯して使用する場合、使用温度範囲の上限は+50℃です。
- ※4：オーディオ出力はモニター出力へ切り換え可能です。切り換え方法については、マニュアルウェブサイトの「取扱説明書 操作・設定編」をお読みください。
- ※5：60 fpsモード / 50 fpsモードに設定した場合、スーパーダイナミック機能はOffとなります。
- ※6：H.265/H.264は各ストリームごとに選択可能。

■寸法図 単位:mm

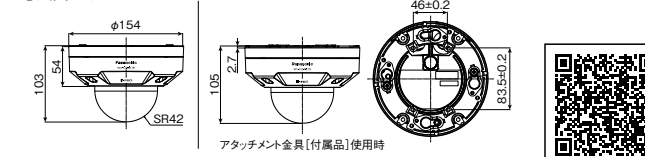

屋外対応 フルHD 屋外対応 AIドームネットワークカメラ

WV-S2536LNJ

オープン価格

- アタッチメント金具 付属
- ベース金具 別売
- AIネットワークカメラ用機能拡張ソフトウェア 別売：最大2つ追加可能

※レンズ交換不可



メガピクセル(3 M ² / 2 M)	3.1倍電動パワフォーカス	オートフォーカス(レンズAF)
カラー白黒自動切替	インテリジェントオート(IA)	ダイナミックレンジ 144 dB
AI識別機能	スマートVIQS (スマートPピクチャ制御)	GOP制御(Group of pictures)
H.265, H.264 / JPEG	PoE 対応	耐衝撃性 50J・IK10
防塵性・防水性 IP66	除湿機構	強光補正
霧補正	自動追尾	microSDメモリーカード

※1：超解像度技術使用時

■定格

電源※2	DC12 V、PoE(IEEE802.3af準拠)
消費電力※2	DC12 V: 730 mA / 約8.8 W、PoE DC 48 V: 190 mA / 約1.1 W(クラス0機器)
使用環境	使用温度範囲：-40℃～+60℃※3(電源投入時：-30℃～+60℃) 使用湿度範囲：10%～100%(結露しないこと)
保存環境	保存温度範囲：-30℃～+60℃、保存湿度範囲：10%～95%(結露しないこと)
モニター出力(調整用)	VBS：1.0 V [p-p] / 75 Ω、コンポジット信号、ピンジャック NTSCもしくはPAL出力可能(INITIAL SETボタンを短く(1秒以下)押すまたはソフトウェアで変更)
外部I/O端子	ALARM IN 1(アラーム入力1 / 白黒切替入力 / 自動時刻調整入力) 1端子 ALARM IN 2(アラーム入力2 / アラーム出力) 1端子、ALARM IN 3(アラーム入力3 / AUX出力) 1端子
オーディオ入力	φ3.5 mmステレオミニジャック
マイク入力時	使用可能マイク：プラグインパワー方式(感度：-48 dB±3 dB(0 dB=1 V / Pa, 1 kHz)) 入力インピーダンス：約2 kΩ 不平衡、供給電圧：2.5 V±0.5 V
ライン入力時	入力レベル：約-10 dBV
オーディオ出力※4	φ3.5 mmステレオミニジャック(モノラル出力) 出力インピーダンス：約600 Ω 不平衡、出力レベル：-20 dBV
耐衝撃性	50J(IEC 60068-2-75 / JIS C 60068-2-75 準拠) / IK10(IEC 62262)
耐風速性	風速40 m/s 以下
寸法	[最大径]φ154 mm [高さ]105 mm [ドーム径]42 mm(接続管用アタッチメント部分を含みます)
質量	約1.1 kg(接続管用アタッチメント部分を含みます)
仕上げ	本体：アルミダイカスト i-PROホワイト、外ねじ：ステンレス(耐食処理)、ドームカバー：PC樹脂 クリア(アクリルコート対応)
その他	いたずら防止構造※設置完了後触ることができず、通常のドライバーでは開閉できないよう構造になっています。

撮像素子 / 有効画素数	約1/2.8型 CMOSセンサー / 約210万画素
走査面積 / 走査方式	5.57 mm(H) × 3.13 mm(V) / プロGRESS
最低照度	カラー 0.009 lx(50IRE, F1.3, 最長露光時間：OFF(1/30 s), AGC：11) 0.0006 lx(50IRE, F1.3, 最長露光時間：最大 16/30 s, AGC：11) ※換算値 白黒 0 lx(50IRE, F1.3, 最長露光時間：OFF(1/30 s), AGC：11, IR LED点灯時) 0.005 lx(50IRE, F1.3, 最長露光時間：OFF(1/30 s), AGC：11) 0.0004 lx(50IRE, F1.3, 最長露光時間：最大 16/30 s, AGC：11) ※換算値
スーパーダイナミック※5	On / Off、0から31の範囲でレベル設定が可能
IR LED Light	High / Middle / Low / Off 最長照射距離：50 m
動作検知(VMD)	有効/無効、4 エリア設定可能
妨害検知(SCD)	有効/無効、1 エリア設定可能
音検知 / AI音識別	On/Off / 銃声、悲鳴、クラクション、ガラスが割れる音から選択可能
ズーム比	光学ズーム 3.1倍(電動ズーム / 電動フォーカス) EX 光学ズーム 最大9.3倍(3.1～9.3倍：画像解像度 640×360時)
焦点距離(F) / 最大口径比(F)	2.9 mm～9 mm / 1:1.3(WIDE)～1:2.5(TELE)
フォーカス範囲 / 絞り範囲	0.3 m～∞ / F1.3～close
画角	16:9モード 水平：36°(TELE)～113°(WIDE)、垂直：20°(TELE)～60°(WIDE) 4:3モード 水平：26°(TELE)～82°(WIDE)、垂直：20°(TELE)～60°(WIDE)
ネットワーク	10BASE-T / 100BASE-TX, RJ45コネクター
画像解像度	●[16:9モード(60/30/50/25 fpsモード)] 1920×1080 / 1280×720 / 640×360 / 320×180 ●[4:3モード(30/25 fpsモード)] 1280×960 / VGA / QVGA ●[4:3モード(15/12.5 fpsモード)] 2048×1536※1 / 1280×960 / VGA / QVGA

- ※2：本機の電源に関する情報については、82～83ページをご覧ください。
- ※3：IR LED Lightを常時点灯して使用する場合、使用温度範囲の上限は+50℃です。
- ※4：オーディオ出力はモニター出力へ切り換え可能です。切り換え方法については、マニュアルウェブサイトの「取扱説明書 操作・設定編」をお読みください。
- ※5：60 fpsモード / 50 fpsモードに設定した場合、スーパーダイナミック機能はOffとなります。
- ※6：H.265/H.264は各ストリームごとに選択可能。

■寸法図 単位:mm

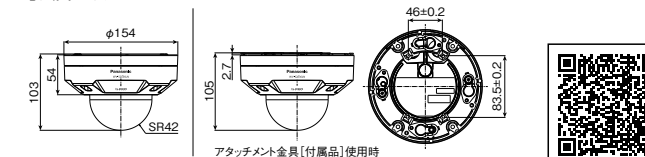

■オプション取付金具組み合わせ早見表について … 18ページ ■PoEカメラ電源ユニットについて … 189ページ ■動作確認済みmicroSDメモリーカードについて … 216・218ページ
■スイッチングハブについて … 221ページ ■近赤外線照明(別売：他社製)について … 226ページ ■設置に関するお願いについて … 239～243ページ

屋外対応 4K 屋外対応 ドームネットワークカメラ

WV-S2572LNJ

オープン価格

- ベース金具 付属
- アタッチメント金具 付属
- ※レンズ交換不可



ベース金具無し



メガピクセル(8 M)	2.0倍電動パノフォーカル	オートフォーカス(レンズAF)
カラー白黒自動切替	インテリジェントオート(IA) ^{※1}	ダイナミックレンジ 132 dB
顔スマートコーディング	オートVIQS	GOP制御(Group of pictures)
H.265, H.264 / JPEG	PoE 対応	耐衝撃性 50J・IK10
防塵性・防水性 IP66	除湿素子搭載	強光補正
霧補正	自動追尾	SDメモリーカード

※1: インテリジェントオート(IA)機能のうち顔優先レベル設定はありません。

■定格

電源※2	DC12 V、PoE (IEEE802.3af準拠)
消費電力※2	DC12 V: 980 mA / 約11.8 W, PoE DC 48 V: 260 mA / 約12.5 W(クラス0機器)
使用環境	使用温度範囲: -40℃ ~ +60℃※3(電源投入時: -30℃ ~ +60℃) 使用湿度範囲: 10% ~ 100% (結露しないこと)
保存環境	保存温度範囲: -30℃ ~ +60℃, 保存湿度範囲: 10% ~ 95% (結露しないこと)
モニター出力 (調整用)	VBS: 1.0 V [p-p] / 75 Ω, コンポジット信号、φ3.5 mm ミニジャック NTSCもしくはPAL出力可能(INITIAL SETスイッチを短く(1秒以下)押すまたはソフトウェア変更)
外部I/O端子	ALARM IN 1(アラーム入力1 / 白黒切替入力 / 自動時刻調整入力) 1 端子 ALARM IN 2(アラーム入力2 / アラーム出力) 1 端子 ALARM IN 3(アラーム入力3 / AUX 出力) 1 端子
オーディオ入力	φ3.5 mmステレオミニジャック
マイク入力時	使用可能マイク: プラグインパワー方式(感度: -48 dB±3 dB(0 dB=1 V / Pa, 1 kHz)) 入力インピーダンス: 約2 kΩ 不平衡, 供給電圧: 2.5 V±0.5 V
ライン入力時	入力レベル: 約-10 dBV
オーディオ出力※4	φ3.5 mmステレオミニジャック(モナル出力) 出力インピーダンス: 約600 Ω 不平衡, 出力レベル: -20 dBV
耐衝撃性	50J(IEC 60068-2-75 / JIS C 60068-2-75 準拠) / IK10(IEC 62262)
耐風速性	風速40 m/s 以下
寸法	ベース金具使用時: [最大径]φ164 mm [高さ]139 mm [ドーム径]42 mm アタッチメント金具のみで設置時: [最大径]φ154 mm [高さ]103 mm [ドーム径]42 mm
質量	ベース金具使用時: 約 1.6 kg, アタッチメント金具のみで設置時: 約 1.2 kg
仕上げ	本体: アルミダイカスト i-PROホワイト、外郭ねじ: ステンレス(耐食処理) ドームカバー: PC樹脂(アドバンスド親水コート対応) クリア
その他	いたずら防止構造 ※設置完了後触ることができぬが、通常のドライバーでは開閉できないような構造を持っているもの。
撮像素子 / 有効画素数	約1/1.8型CMOSセンサー / 約840万画素
走査面積 / 走査方式	7.68 mm(H) × 4.32 mm(V) / プロGRESSIP
最低照度	カラー 0.09 lx(50IRE, F1.5, 最長露光時間: OFF(1/30 s), AGC: 11) 0.006 lx(50IRE, F1.5, 最長露光時間: 最大 16/30 s, AGC: 11) ※換算値 白黒 0 lx(50IRE, F1.5, 最長露光時間: OFF(1/30 s), AGC: 11, IR LED点灯時) 0.05 lx(50IRE, F1.5, 最長露光時間: OFF(1/30 s), AGC: 11) 0.003 lx(50IRE, F1.5, 最長露光時間: 最大 16/30 s, AGC: 11) ※換算値
スーパーダイナミック	On / Off、0 から 31の範囲でレベル設定が可能
IR LED Light	High / Middle / Low / Off 最長照射距離: 40 m
動作検知(VMD)	有効/無効、4 エリア設定可能
妨害検知(SCD)	有効/無効、1 エリア設定可能
ズーム比	2.0倍 光学(電動ズーム/電動フォーカス) 最大 6.0倍 EX光学ズーム(2.0 ~ 6.0 倍: 画像解像度 1280×720 時)
焦点距離(f) / 最大口径比(F)	4.3 mm ~ 8.6 mm / 1 : 1.5(WIDE) ~ 1 : 2.4(TELE)
フォーカス範囲 / 絞り範囲	1 m ~ ∞ / F1.5 ~ Close
画角[16:9モード※]	※4: 3 モードには対応していません。 水平: 52° (TELE) ~ 101° (WIDE)、垂直: 29° (TELE) ~ 55° (WIDE)
ネットワーク	10BASE-T / 100BASE-TX, RJ45コネクタ
画像解像度	●[16:9]※4: 3 モードには対応していません。 3840×2160, 2560×1440, 1920×1080, 1280×720, 640×360, 320×180

- ※2: 本機の電源に関する情報については、82 ~ 83ページをご覧ください。
- ※3: 赤外線照明を常時点灯して使用する場合、使用温度範囲の上限は+50℃です。
- ※4: 本機にはオーディオ出力をモニター出力に切り換える機能はありません。
- ※5: H.265/H.264は各ストリームごとに選択可能。

■寸法図 単位: mm

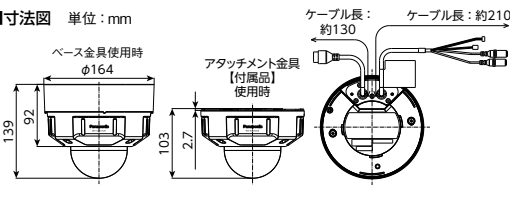

屋外対応 5MP 屋外対応 ドームネットワークカメラ

WV-S2552LNJ

オープン価格

- ベース金具 付属
- アタッチメント金具 付属
- ※レンズ交換不可



ベース金具無し



メガピクセル(5 M) ^{※1}	3.1倍電動パノフォーカル	オートフォーカス(レンズAF)
カラー白黒自動切替	インテリジェントオート(IA) ^{※2}	ダイナミックレンジ 132 dB
顔スマートコーディング	オートVIQS	GOP制御(Group of pictures)
H.265, H.264 / JPEG	PoE 対応	耐衝撃性 50J・IK10
防塵性・防水性 IP66	除湿素子搭載	強光補正
霧補正	自動追尾	SDメモリーカード

※1: 超解像度技術使用時 ※2: インテリジェントオート(IA)機能のうち顔優先レベル設定はありません。

■定格

電源※3	DC12 V、PoE (IEEE802.3af準拠)
消費電力※3	DC12 V: 980 mA / 約11.8 W, PoE DC 48 V: 260 mA / 約12.5 W(クラス0機器)
使用環境	使用温度範囲: -40℃ ~ +60℃※4(電源投入時: -30℃ ~ +60℃) 使用湿度範囲: 10% ~ 100% (結露しないこと)
保存環境	保存温度範囲: -30℃ ~ +60℃, 保存湿度範囲: 10% ~ 95% (結露しないこと)
モニター出力 (調整用)	VBS: 1.0 V [p-p] / 75 Ω, コンポジット信号、φ3.5 mm ミニジャック NTSCもしくはPAL出力可能(INITIAL SETスイッチを短く(1秒以下)押すまたはソフトウェア変更)
外部I/O端子	ALARM IN 1(アラーム入力1 / 白黒切替入力 / 自動時刻調整入力) 1 端子 ALARM IN 2(アラーム入力2 / アラーム出力) 1 端子 ALARM IN 3(アラーム入力3 / AUX 出力) 1 端子
オーディオ入力	φ3.5 mmステレオミニジャック
マイク入力時	使用可能マイク: プラグインパワー方式(感度: -48 dB±3 dB(0 dB=1 V / Pa, 1 kHz)) 入力インピーダンス: 約2 kΩ 不平衡, 供給電圧: 2.5 V±0.5 V
ライン入力時	入力レベル: 約-10 dBV
オーディオ出力※5	φ3.5 mmステレオミニジャック(モナル出力) 出力インピーダンス: 約600 Ω 不平衡, 出力レベル: -20 dBV
耐衝撃性	50J(IEC 60068-2-75 / JIS C 60068-2-75 準拠) / IK10(IEC 62262)
耐風速性	風速40 m/s 以下
寸法	ベース金具使用時: [最大径]φ164 mm [高さ]139 mm [ドーム径]42 mm アタッチメント金具のみで設置時: [最大径]φ154 mm [高さ]103 mm [ドーム径]42 mm
質量	ベース金具使用時: 約 1.6 kg, アタッチメント金具のみで設置時: 約 1.2 kg
仕上げ	本体: アルミダイカスト i-PROホワイト、外郭ねじ: ステンレス(耐食処理) ドームカバー: PC樹脂(アドバンスド親水コート対応) クリア
その他	いたずら防止構造 ※設置完了後触ることができぬが、通常のドライバーでは開閉できないような構造を持っているもの。
撮像素子 / 有効画素数	約1/2.8型CMOSセンサー / 約510万画素
走査面積 / 走査方式	5.12 mm(H) × 3.84 mm(V) / プロGRESSIP
最低照度	カラー 0.07 lx(50IRE, F1.3, 最長露光時間: OFF(1/30 s), AGC: 11) 0.0044 lx(50IRE, F1.3, 最長露光時間: 最大 16/30 s, AGC: 11) ※換算値 白黒 0 lx(50IRE, F1.3, 最長露光時間: OFF(1/30 s), AGC: 11, IR LED点灯時) 0.04 lx(50IRE, F1.3, 最長露光時間: OFF(1/30 s), AGC: 11) 0.003 lx(50IRE, F1.3, 最長露光時間: 最大 16/30 s, AGC: 11) ※換算値
スーパーダイナミック	On / Off、0 から 31の範囲でレベル設定が可能
IR LED Light	High / Middle / Low / Off 最長照射距離: 40 m
動作検知(VMD)	有効/無効、4 エリア設定可能
妨害検知(SCD)	有効/無効、1 エリア設定可能
ズーム比	3.1倍 光学(電動ズーム/電動フォーカス) 最大 9.3倍 EX光学ズーム(3.1 ~ 9.3 倍: 画像解像度 640×360 時)
焦点距離(f) / 最大口径比(F)	2.9 mm ~ 9 mm / 1 : 1.3(WIDE) ~ 1 : 2.5(TELE)
フォーカス範囲 / 絞り範囲	0.3 m ~ ∞ / F1.3 ~ Close
画角	16:9モード 水平: 33° (TELE) ~ 103° (WIDE)、垂直: 19° (TELE) ~ 55° (WIDE) 4:3モード 水平: 33° (TELE) ~ 103° (WIDE)、垂直: 25° (TELE) ~ 75° (WIDE)
ネットワーク	10BASE-T / 100BASE-TX, RJ45コネクタ
画像解像度	●[16:9]モード 3072×1728※1 / 2560×1440 / 1920×1080 / 1280×720 / 640×360 / 320×180 ●[4:3]モード 3072×2304※1 / 2560×1920 / 1280×960 / 800×600 / VGA / 400×300 / QVGA

- ※3: 本機の電源に関する情報については、82 ~ 83ページをご覧ください。
- ※4: 赤外線照明を常時点灯して使用する場合、使用温度範囲の上限は+50℃です。
- ※5: オーディオ出力はモニター出力へ切り換え可能です。切り換え方法については、サポートウェブサイト内の「取扱説明書 操作・設定編」をお読みください。
- ※6: H.265/H.264は各ストリームごとに選択可能。

■寸法図 単位: mm

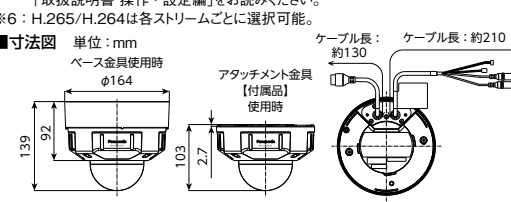

■オプション取付金具組み合わせ早見表について ... 18ページ ■PoEカメラ電源ユニットについて ... 189ページ ■動作確認済みSDメモリーカードについて ... 216・218ページ
■スイッチングハブについて ... 221ページ ■近赤外線照明(別売:他社製)について... 226ページ ■設置に関するお願いについて ... 239 ~ 243ページ

屋内対応 フルHD AIドームネットワークカメラ

WV-X2232LJ

オープン価格

- アタッチメント金具 付属
- AIネットワークカメラ用機能拡張ソフトウェア 別売：最大3つ追加可能

※レンズ交換不可



メガピクセル(2 M)	3.1倍電動パフォーカル	オートフォーカス(レンズAF)
カラー白黒自動切替	インテリジェントオート(IA)	ダイナミックレンジ 132 dB
顔スマートコーディング	オートVIQS	GOP制御(Group of pictures)
H.265, H.264 / JPEG	PoE 対応	耐衝撃性 IK10
防塵性・防水性	除湿素子搭載	強光補正
霧補正	自動追尾	SDメモリーカード

■定格

電源※1	DC12 V、PoE (IEEE802.3af 準拠)
消費電力※1	DC12 V: 890 mA / 約10.7 W PoE DC 48 V: 230 mA / 約11.0 W (クラス0機器)
使用環境	使用温度範囲: -10 °C ~ +50 °C 使用湿度範囲: 10 % ~ 90 % (結露しないこと)
保存環境	保存温度範囲: -30 °C ~ +60 °C 保存湿度範囲: 10 % ~ 95 % (結露しないこと)
モニター出力 (調整用)	VBS: 1.0 V [p-p] / 75 Ω、コンポジット信号、φ3.5 mmミニジャック NTSCもしくはPAL出力可能 (INITIAL SETスイッチを短く(1秒以下)押すかまたはソフトウェアで変更)
外部I/O端子	ALARM IN1 (アラーム入力 / 白黒切替入力 / 自動時刻調整入力) 1 端子 ALARM IN2 (アラーム入力2 / アラーム出力) 1 端子 ALARM IN3 (アラーム入力3 / AUX 出力) 1 端子
オーディオ入力	φ3.5 mmステレオミニジャック
マイク入力時	使用可能マイク: プラグインパワー方式 (感度: -48 dB±3 dB (0 dB=1 V / Pa, 1 kHz)、入力インピーダンス: 約2 kΩ 不平衡、供給電圧: 2.5 V±0.5 V)
ライン入力時	入力レベル: 約-10 dBV
オーディオ出力※2	φ3.5 mmステレオミニジャック (モノラル出力) 出力インピーダンス: 約600 Ω 不平衡、出力レベル: -20 dBV
耐衝撃性	IK10 (IEC 62262)
寸法	[最大径] φ129.5 mm [高さ] 103.5 mm [ドーム径] 41.5 mm
質量	約830 g
仕上げ	本体: アルミダイカスト i-PRO ホワイト、ドームカバー: PC樹脂 クリア
撮像素子 / 有効画素数	約1/2.8型CMOSセンサー / 約510万画素
走査面積 / 走査方式	5.12 mm (H) × 3.84 mm (V) / プロGRESSIVE
最低照度	カラー 0.05 lx (50IRE, F1.3, 最長露光時間: OFF (1/30 s), AGC: 11) 0.0031 lx (50IRE, F1.3, 最長露光時間: 最大 16/30 s, AGC: 11) ※換算値 白黒 0 lx (50IRE, F1.3, 最長露光時間: OFF (1/30 s), AGC: 11, IR LED点灯時) 0.04 lx (50IRE, F1.3, 最長露光時間: OFF (1/30 s), AGC: 11) 0.003 lx (50IRE, F1.3, 最長露光時間: 最大 16/30 s, AGC: 11) ※換算値
スーパーダイナミック	On / Off、0から31の範囲でレベル設定が可能
IR LED Light	High / Middle / Low / Off 最長照射距離: 30 m
動作検知 (VMD)	有効 / 無効、4エリア設定可能
妨害検知 (SCD)	有効 / 無効、1 エリア設定可能
ズーム比	光学ズーム 3.1倍 (電動ズーム / 電動フォーカス) EX光学ズーム 最大9.3倍 (3.1 ~ 9.3倍: 画像解像度 640×360 時)
焦点距離 (f) / 最大口径比 (F)	2.9 mm ~ 9 mm / 1 : 1.3 (WIDE) ~ 1 : 2.5 (TELE)
フォーカス範囲 / 絞リ範囲	0.3 m ~ ∞ / F1.3 ~ Close
画角 [16 : 9モード※]	※4 : 3モードには対応していません。 水平: 33° (TELE) ~ 105° (WIDE)、垂直: 19° (TELE) ~ 56° (WIDE)
調整角度	水平 (PAN) 角: ±180°、垂直 (TILT) 角: -30° ~ +85°、傾き (YAW) 角: ±100°
ネットワーク	10BASE-T / 100BASE-TX, RJ45コネクタ
画像解像度	● [16 : 9モード] ※4 : 3モードには対応していません。 1920×1080、1280×720、640×360、320×180
H.265/H.264※3	
JPEG (MJPEG)	

※1: 本機の電源に関する情報については、82 ~ 83ページをご覧ください。
 ※2: オーディオ出力はモニター出力へ切り換え可能です。切り換え方法については「取扱説明書 操作・設定編」をお読みください。
 ※3: H.265/H.264は各ストリームごとに選択可能。

■寸法図 単位: mm

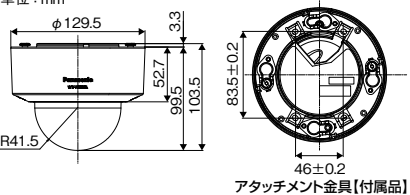

アタッチメント金具 [付属品]



屋内対応 フルHD AIドームネットワークカメラ

WV-S2136LJ

オープン価格

- カメラ直付け方式
- AIネットワークカメラ用機能拡張ソフトウェア 別売：最大2つ追加可能

※レンズ交換不可



メガピクセル(3 M ^{※1} / 2 M)	3.1倍電動パフォーカル	オートフォーカス(レンズAF)
カラー白黒自動切替	インテリジェントオート(IA)	ダイナミックレンジ 144 dB
AI音識別機能	スマートVIQS / スマートPキック制御	GOP制御(Group of pictures)
H.265, H.264 / JPEG	PoE 対応	耐衝撃性
防塵性・防水性	除湿機構	強光補正
霧補正	自動追尾	microSDメモリーカード

■定格

電源※2	DC12 V、PoE (IEEE802.3af準拠)
消費電力※2	DC12 V: 720 mA / 約8.6 W、PoE DC 48 V: 180 mA / 約8.7 W (クラス0機器)
使用環境	使用温度範囲: -10 °C ~ +50 °C (電源投入時: 0 °C ~ 50 °C) 使用湿度範囲: 10 % ~ 90 % (結露しないこと)
保存環境	保存温度範囲: -30 °C ~ +60 °C、保存湿度範囲: 10 % ~ 95 % (結露しないこと)
モニター出力 (調整用)	VBS: 1.0 V [p-p] / 75 Ω、コンポジット信号、ピンジャック NTSCもしくはPAL出力可能 (INITIAL SETボタンを短く(1秒以下)押すかまたはソフトウェアで変更)
外部I/O端子	ALARM IN 1 (アラーム入力 / 白黒切替入力 / 自動時刻調整入力) 1 端子 ALARM IN 2 (アラーム入力2 / アラーム出力) 1 端子 ALARM IN 3 (アラーム入力3 / AUX 出力) 1 端子
オーディオ入力	φ3.5 mmステレオミニジャック
マイク入力時	使用可能マイク: プラグインパワー方式 (感度: -48 dB±3 dB (0 dB=1 V / Pa, 1 kHz)) 入力インピーダンス: 約2 kΩ 不平衡、供給電圧: 2.5 V±0.5 V
ライン入力時	入力レベル: 約-10 dBV
オーディオ出力※3	φ3.5 mmステレオミニジャック (モノラル出力) 出力インピーダンス: 約600 Ω 不平衡、出力レベル: -20 dBV
寸法	[最大径] φ129.5 mm [高さ] 101 mm [ドーム径] 40 mm
質量	約470 g
仕上げ	本体: ABS樹脂 i-PRO ホワイト、ドームカバー: アクリル樹脂 クリア
撮像素子 / 有効画素数	約1/2.8型CMOSセンサー / 約210万画素
走査面積 / 走査方式	5.77 mm (H) × 3.13 mm (V) / PROGRESSIVE
最低照度	カラー 0.009 lx (50IRE, F1.3, 最長露光時間: OFF (1/30 s), AGC: 11) 0.0006 lx (50IRE, F1.3, 最長露光時間: 最大 16/30 s, AGC: 11) ※換算値 白黒 0 lx (50IRE, F1.3, 最長露光時間: OFF (1/30 s), AGC: 11, IR LED点灯時) 0.006 lx (50IRE, F1.3, 最長露光時間: OFF (1/30 s), AGC: 11) 0.0004 lx (50IRE, F1.3, 最長露光時間: 最大 16/30 s, AGC: 11) ※換算値
スーパーダイナミック※4	On / Off、0から31の範囲でレベル設定が可能
IR LED Light	High / Middle / Low / Off 最長照射距離: 50 m
動作検知 (VMD)	有効 / 無効、4 エリア設定可能
妨害検知 (SCD)	有効 / 無効、1 エリア設定可能
音検知 / AI音識別	On / Off / 銃声、悲鳴、クラクション、ガラスが割れる音から選択可能
ズーム比	光学ズーム 3.1倍 (電動ズーム / 電動フォーカス) EX光学ズーム 最大9.3倍 (3.1 ~ 9.3倍: 画像解像度 640×360 時)
焦点距離 (f) / 最大口径比 (F)	2.9 mm ~ 9 mm / 1 : 1.3 (WIDE) ~ 1 : 2.5 (TELE)
フォーカス範囲 / 絞リ範囲	0.3 m ~ ∞ / F1.3 ~ close
画角	16 : 9モード 水平: 36° (TELE) ~ 115° (WIDE)、垂直: 20° (TELE) ~ 61° (WIDE) 4 : 3モード 水平: 28° (TELE) ~ 82° (WIDE)、垂直: 20° (TELE) ~ 61° (WIDE)
調整角度	水平 (PAN) 角: -240° ~ +120°、垂直 (TILT) 角: -30° ~ +85°、傾き (YAW) 角: ±100°
ネットワーク	10BASE-T / 100BASE-TX, RJ45コネクタ
画像解像度	● [16 : 9モード] (60/30/50/25 fpsモード) 1920×1080、1280×720、640×360、320×180
H.265/H.264※5	
JPEG (MJPEG)	● [4 : 3モード] (30/25 fpsモード) 1280×960 / VGA / QVGA ● [4 : 3モード] (15/12.5 fpsモード) 2048×1536※1 / 1280×960 / VGA / QVGA

※1: 本機の電源に関する情報については、82 ~ 83ページをご覧ください。
 ※2: オーディオ出力はモニター出力へ切り換え可能です。切り換え方法については、マニュアルウェブサイトの取扱説明書 操作・設定編を参照してください。
 ※3: 60 fpsモード / 50 fpsモードに設定した場合、スーパーダイナミック機能はOffとなります。
 ※4: H.265/H.264は各ストリームごとに選択可能。

■寸法図 単位: mm

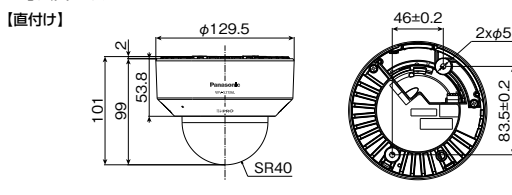

【直付け】



■オプション取付金具組み合わせ早見表について ... 19ページ ■PoEカメラ電源ユニットについて ... 189ページ ■動作確認済みSD/microSDメモリーカードについて ... 216・218ページ
 ■スイッチングハブについて ... 221ページ ■近赤外線照明 (別売: 他社製) について ... 226ページ

屋内対応

HD AIドームネットワークカメラ

WV-S2116LD [アナログ出力対応]

WV-S2116L

各オープン価格

■カメラ直付け方式

■AIネットワークカメラ用機能拡張ソフトウェア

別売: 最大2つ追加可能

※レンズ交換不可



※写真は WV-S2116LD

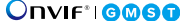

メガピクセル(1.3 M)	3.1倍電動パリアフォーカル	オートフォーカス(レンズAF)
カラー白黒自動切替	インテリジェントオート(IA)	ダイナミックレンジ 144 dB
AI音識別機能	スマートVIQS / スマートPピクチャ制御	GOP制御(Group of pictures)
H.265, H.264 / JPEG	PoE 対応	耐衝撃性
防塵性・防水性	除湿機構	強光補正
霧補正	自動追尾	microSDメモリーカード

■定格

電源※1	DC12 V, PoE (IEEE802.3af準拠)
消費電力※1	DC12 V: 720 mA / 約8.6 W, PoE DC 48 V: 180 mA / 約8.7 W(クラス0機器)
使用環境	使用温度範囲: -10℃ ~ +50℃ (電源投入時: 0℃ ~ 50℃) 使用湿度範囲: 10% ~ 90% (結露しないこと)
保存環境	保存温度範囲: -30℃ ~ +60℃, 保存湿度範囲: 10% ~ 95% (結露しないこと)
モニター出力 (調整用) [WV-S2116LD] (監視用)※2	VBS: 1.0 V [p-p] / 75 Ω, コンポジット信号 ピンジャック NTSCもしくはPAL出力可能 (INITIAL SETボタンを短く(1秒以下)押すまたはソフトウェアで変更) [WV-S2116LD] 同期方式: 内部同期 解像度: 水平500TV本以上(中心部) 垂直450TV本以上(中心部)
外部I/O端子	ALARM IN 1(アラーム入力1 / 白黒切替入力 / 自動時刻調整入力) 1 端子 ALARM IN 2(アラーム入力2 / アラーム出力) 1 端子 ALARM IN 3(アラーム入力3 / AUX 出力) 1 端子
オーディオ入力	φ3.5 mmステレオミニジャック
マイク入力時	使用可能マイク: プラグインパワー方式(感度: -48 dB±3 dB(0 dB=1 V / Pa, 1 kHz)) 入力インピーダンス: 約2 kΩ 不平衡, 供給電圧: 2.5 V±0.5 V
ライン入力時	入力レベル: 約-10 dBV
オーディオ出力※3 [WV-S2116L]	φ3.5 mmステレオミニジャック(モノラル出力) 出力インピーダンス: 約600 Ω 不平衡, 出力レベル: -20 dBV
寸法	[最大径]φ129.5 mm [高さ]101 mm [ドーム径]40 mm
質量	約470 g
仕上げ	本体: ABS樹脂 i-PRO ホワイト、ドームカバー: アクリル樹脂 クリア
撮像素子 / 有効画素数	約1/2.8型 CMOSセンサー / 約210万画素
走査面積 / 走査方式	5.57 mm (H) × 3.13 mm (V) / プログレッシブ
最低照度	カラー 0.007 lx (50IRE, F1.3, 最長露光時間: OFF (1/30 s), AGC: 11) 0.0004 lx (50IRE, F1.3, 最長露光時間: 最大 16/30 s, AGC: 11) ※換算値 白黒 0 lx (50IRE, F1.3, 最長露光時間: OFF (1/30 s), AGC: 11) 0.004 lx (50IRE, F1.3, 最長露光時間: OFF (1/30 s), AGC: 11) 0.0003 lx (50IRE, F1.3, 最長露光時間: 最大 16/30 s, AGC: 11) ※換算値
スーパーダイナミック※4	On / Off, 0から31の範囲でレベル設定が可能
IR LED Light	High / Middle / Low / Off 最長照射距離: 50 m
動作検知 (VMD)	有効 / 無効, 4 エリア設定可能
妨害検知 (SCD)	有効 / 無効, 1 エリア設定可能
音検知 / AI音識別	On / Off / 銃声、悲鳴、クラクション、ガラスが割れる音から選択可能
ズーム比	光学ズーム 3.1倍(電動ズーム / 電動フォーカス) EX 光学ズーム 最大9.3倍(3.1 ~ 9.3倍: 画像解像度 640×360時)
焦点距離 (f) / 最大口径比 (F)	2.9 mm ~ 9 mm / 1 : 1.3 (WIDE) ~ 1 : 2.5 (TELE)
フォーカス範囲 / 絞り範囲	0.3 m ~ ∞ / F1.3 ~ Close
画角	16:9モード 水平: 36° (TELE) ~ 115° (WIDE), 垂直: 20° (TELE) ~ 61° (WIDE) 4:3モード 水平: 28° (TELE) ~ 82° (WIDE), 垂直: 20° (TELE) ~ 61° (WIDE)
調整角度	水平 (PAN) 角: -240° ~ +120°, 垂直 (TILT) 角: -30° ~ +85°, 傾き (YAW) 角: ±100°
ネットワーク	10BASE-T / 100BASE-TX, RJ45コネクタ
画像解像度	● [16:9モード (60/30/50/25 fpsモード)] H.265-H.264※6 [WV-S2115] 1920×1080 [WV-S2135] / 1280×720 / 640×360 / 320×180
H.265-H.264※5	● [4:3モード (30/25 fpsモード)] 1280×960 / VGA / QVGA
JPEG (MJPEG)	● [4:3モード (30/25 fpsモード)] 1280×960 / VGA / QVGA

※1: 本機の電源に関する情報については、82 ~ 83ページをご覧ください。
 ※2: 監視用途で使用する場合は、以下の制限事項があります。
 ・PAL 出力に設定した場合は監視用には使用できません。
 ・画像回転機能を「0」(Off) [90°]設定時には、モニター出力は回転しません。
 ※3: オーディオ出力はモニター出力へ切り換え可能です。切り換え方法については、マニュアルウェブサイトの取扱説明書 操作・設定編を参照してください。
 ※4: 60 fpsモード / 50 fpsモードに設定した場合、スーパーダイナミック機能はOffとなります。
 ※5: H.265/H.264は各ストリームごとに選択可能。

■寸法図 単位: mm ※図はWV-S2116LD

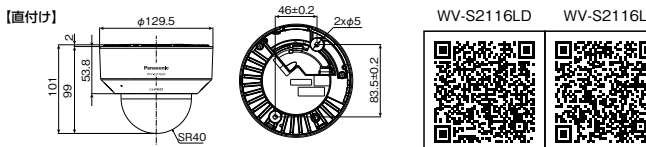

■オプション取付金具組み合わせ早見表について ... 19ページ ■PoEカメラ電源ユニットについて ... 189ページ ■動作確認済みmicroSDメモリーカードについて ... 216・218ページ
 ■スイッチングハブについて ... 221ページ ■近赤外線照明(別売: 他社製)について ... 226ページ

屋内対応

フルHD AIドームネットワークカメラ

WV-S2135

HD AIドームネットワークカメラ

WV-S2115

各オープン価格

■カメラ直付け方式

■AIネットワークカメラ用機能拡張ソフトウェア 別売: 最大2つ追加可能

※レンズ交換不可



※写真はWV-S2135



メガピクセル(3 M ³ / 2 M ³) ¹ (1.3 M ²)	3.1倍電動パリアフォーカル	オートフォーカス(レンズAF)
カラー白黒自動切替	インテリジェントオート(IA)	ダイナミックレンジ 144 dB
AI音識別機能	スマートVIQS (スマートピクチャ制御)	GOP制御(Group of pictures)
H.265, H.264 / JPEG	PoE 対応	耐衝撃性
防塵性・防水性	除湿機構	強光補正
霧補正	自動追尾	microSDメモリーカード

■定格

電源※4	PoE (IEEE802.3af準拠)
消費電力※4	PoE DC 48 V: 100 mA / 約4.8 W(クラス2機器)
使用環境	使用温度範囲: -10℃ ~ +50℃ (電源投入時: 0℃ ~ 50℃) 使用湿度範囲: 10% ~ 90% (結露しないこと)
保存環境	保存温度範囲: -30℃ ~ +60℃ 保存湿度範囲: 10% ~ 95% (結露しないこと)
モニター出力 (調整用)	VBS: 1.0 V [p-p] / 75 Ω, コンポジット信号 ピンジャック NTSCもしくはPAL出力可能 (INITIAL SETボタンを短く(1秒以下)押すまたはソフトウェアで変更)
内蔵マイク	無指向性エレクトレットコンデンサマイク
寸法	[最大径]φ129.5 mm [高さ]101 mm [ドーム径]40 mm
質量	約470 g
仕上げ	本体: ABS樹脂 i-PRO ホワイト、ドームカバー: アクリル樹脂 クリア
撮像素子 / 有効画素数	約1/2.8型 CMOSセンサー / 約210万画素
走査面積 / 走査方式	5.57 mm (H) × 3.13 mm (V) / プログレッシブ
最低照度	カラー [WV-S2135] 0.009 lx (50IRE, F1.3, 最長露光時間: OFF (1/30 s), AGC: 11) 0.0006 lx (50IRE, F1.3, 最長露光時間: 最大 16/30 s, AGC: 11) ※換算値 [WV-S2115] 0.007 lx (50IRE, F1.3, 最長露光時間: OFF (1/30 s), AGC: 11) 0.0004 lx (50IRE, F1.3, 最長露光時間: 最大 16/30 s, AGC: 11) ※換算値 白黒 [WV-S2135] 0.006 lx (50IRE, F1.3, 最長露光時間: OFF (1/30 s), AGC: 11) 0.0004 lx (50IRE, F1.3, 最長露光時間: 最大 16/30 s, AGC: 11) ※換算値 [WV-S2115] 0.004 lx (50IRE, F1.3, 最長露光時間: OFF (1/30 s), AGC: 11) 0.0003 lx (50IRE, F1.3, 最長露光時間: 最大 16/30 s, AGC: 11) ※換算値
スーパーダイナミック※5	On / Off, 0から31の範囲でレベル設定が可能
動作検知 (VMD)	有効 / 無効, 4 エリア設定可能
妨害検知 (SCD)	有効 / 無効, 1 エリア設定可能
音検知 / AI音識別	On / Off / 銃声、悲鳴、クラクション、ガラスが割れる音から選択可能
ズーム比	光学ズーム 3.1倍(電動ズーム / 電動フォーカス) EX 光学ズーム 最大9.3倍(3.1 ~ 9.3倍: 画像解像度 640×360時)
焦点距離 (f)	2.9 mm ~ 9 mm
最大口径比 (F)	1 : 1.3 (WIDE) ~ 1 : 2.5 (TELE)
フォーカス範囲	0.3 m ~ ∞
絞り範囲	F1.3 ~ close
画角	16:9モード 水平: 36° (TELE) ~ 115° (WIDE), 垂直: 20° (TELE) ~ 61° (WIDE) 4:3モード 水平: 28° (TELE) ~ 82° (WIDE), 垂直: 20° (TELE) ~ 61° (WIDE)
調整角度	水平 (PAN) 角: -240° ~ +120°, 垂直 (TILT) 角: -30° ~ +85°, 傾き (YAW) 角: ±100°
ネットワーク	10BASE-T / 100BASE-TX, RJ45コネクタ
画像解像度	● [16:9モード (60/30/50/25 fpsモード)] 1920×1080 [WV-S2135] / 1280×720 / 640×360 / 320×180
H.265-H.264※6	● [4:3モード (30/25 fpsモード)] 1280×960 / VGA / QVGA
JPEG (MJPEG)	● [4:3モード (15/12.5 fpsモード)] 2048×1536※3 / 1280×960 / VGA / QVGA

※4: 本機の電源に関する情報については、82 ~ 83ページをご覧ください。
 ※5: 60 fpsモード / 50 fpsモードに設定した場合、スーパーダイナミック機能はOffとなります。
 ※6: H.265/H.264は各ストリームごとに選択可能。

■寸法図 単位: mm ※図はWV-S2135

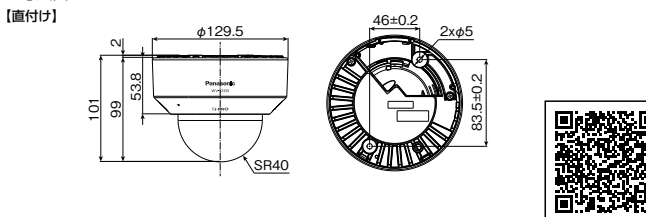

ネットワークカメラ (Panasonic)

ネットワークカメラ (Panasonic / i-PRO)

ネットワークカメラ (Panasonic)

周辺機器 (Panasonic / i-PRO)

IPネットワーク監視システム (Panasonic)

参考/他社製品

屋内対応
フルHD ドームネットワークカメラ
WV-S2130RJ
HD ドームネットワークカメラ
WV-S2110RJ
各オープン価格
■カメラ直付け方式
※レンズ交換不可



マイク内蔵
※写真は
WV-S2130RJ



メガピクセル(3 M ² /2 M ²) ^{※1} (1.3 M ²)	3.6倍パフォーカル	オートフォーカス(レンズAF)
簡易白黒切替	インテリジェントオート(IA)	ダイナミックレンジ 144 dB ^{※1} /134 dB ^{※2}
顔スマートコーディング	オートVIQS	GOP制御(Group of pictures)
H.265, H.264 / JPEG	PoE 対応	耐衝撃性
防塵性・防水性	除湿素子搭載	強光補正
霧補正	自動追尾	SDメモリーカード

※1: WV-S2130RJ ※2: WV-S2110RJ ※3: 超解像度技術使用時

■定格

電源※4	PoE(IEEE802.3af準拠)
消費電力※4	[WV-S2130RJ]PoE DC 48 V : 110 mA / 約5.3 W(クラス2機器) [WV-S2110RJ]PoE DC 48 V : 100 mA / 約4.8 W(クラス2機器)
使用環境	使用温度範囲: -10℃ ~ +50℃, 使用湿度範囲: 10% ~ 90% (結露しないこと)
保存環境	保存温度範囲: -30℃ ~ +60℃, 保存湿度範囲: 10% ~ 95% (結露しないこと)
モニター出力(調整用)	VBS: 1.0 V[p-p] / 75 Ω, コンポジット信号 / φ3.5 mmミニジャック NTSCも1chはPAL出力可能(INITIAL SETスイッチを短く(1秒以下)押しすまたはソフトウェアで変更)
内蔵マイク	無指向性エレメントコンデンサマイク
寸法/質量	[最大径]φ129.5 mm [高さ]101 mm [ドーム径]40 mm / 約510 g
仕上げ	本体: ABS樹脂 セールホワイト、ドームカバー: アクリル樹脂 クリア
撮像素子	約1/3型MOSセンサー
有効画素数	[WV-S2130RJ] 約240万画素、[WV-S2110RJ] 約130万画素
走査面積	[WV-S2130RJ] 5.28 mm(H) × 2.97 mm(V) [WV-S2110RJ] 4.80 mm(H) × 3.60 mm(V)
走査方式	プログレッシブ
最低照度	カラー [WV-S2130RJ] 0.012 lx(F1.6, 最長露光時間: OFF(1/30 s), AGC: 11) 0.0008 lx(F1.6, 最長露光時間: 最大16/30 s, AGC: 11) ※換算値 [WV-S2110RJ] 0.008 lx(F1.6, 最長露光時間: OFF(1/30 s), AGC: 11) 0.0005 lx(F1.6, 最長露光時間: 最大16/30 s, AGC: 11) ※換算値 白黒 [WV-S2130RJ] 0.01 lx(F1.6, 最長露光時間: OFF(1/30 s), AGC: 11) 0.0007 lx(F1.6, 最長露光時間: 最大16/30 s, AGC: 11) ※換算値 [WV-S2110RJ] 0.007 lx(F1.6, 最長露光時間: OFF(1/30 s), AGC: 11) 0.0004 lx(F1.6, 最長露光時間: 最大16/30 s, AGC: 11) ※換算値
スーパーダイナミック	On / Off, 0から31の範囲でレベル設定が可能 ※60フレームに設定した場合はスーパーダイナミック機能はOFFとなります。
ズーム比	[WV-S2130RJ] 3.6倍 光学 10.8倍 EX光学ズーム 画像解像度 640×360時(手動ズーム/電動フォーカス) [WV-S2110RJ] 3.6倍 光学 7.2倍 EX光学ズーム 画像解像度 VGA時(手動ズーム/電動フォーカス)
焦点距離(f)/最大口径比(F)	2.8 mm ~ 10 mm / 1 : 1.6(WIDE) ~ 1 : 3.4(TELE)
フォーカス範囲/絞り範囲	0.3 m ~ ∞ / F1.6 ~ T405
画角	16:9モード [WV-S2130RJ] 水平: 30°(TELE) ~ 110°(WIDE), 垂直: 17°(TELE) ~ 59°(WIDE) [WV-S2110RJ] 水平: 28°(TELE) ~ 100°(WIDE), 垂直: 16°(TELE) ~ 54°(WIDE) 4:3モード [WV-S2130RJ] 水平: 25°(TELE) ~ 90°(WIDE), 垂直: 19°(TELE) ~ 66°(WIDE) [WV-S2110RJ] 水平: 28°(TELE) ~ 100°(WIDE), 垂直: 21°(TELE) ~ 73°(WIDE)
調整角度	水平(PAN)角: ±180°、垂直(TILT)角: ±85°、傾き(YAW)角: ±100°
ネットワーク	10BASE-T / 100BASE-TX, RJ45コネクター
画像解像度	[WV-S2130RJ] ●2メガピクセル[16:9](30/60 fpsモード) 1920×1080, 1280×720, 640×360, 320×180 ●3メガピクセル[4:3](30 fpsモード) 2048×1536※3, 1280×960, 800×600, VGA, 400×300, QVGA [WV-S2110RJ] ●1.3メガピクセル[16:9](30/60 fpsモード) 1280×720, 640×360, 320×180 ●1.3メガピクセル[4:3](30 fpsモード) 1280×960, 800×600, VGA, 400×300, QVGA

※4: 本機の電源に関する情報については、82 ~ 83ページをご覧ください。
※5: H.265/H.264は各ストリームごとに選択可能。

■寸法図 単位: mm ※図はWV-S2130RJ

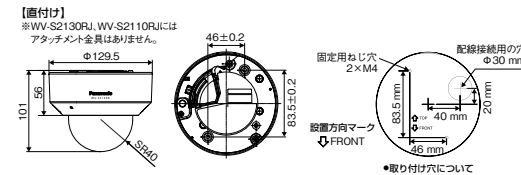

屋内対応
フルHD ドームネットワークカメラ
WV-U2134AJ
HD ドームネットワークカメラ
WV-U2114AJ
各オープン価格
■カメラ直付け方式
※レンズ交換不可



※写真は
WV-U2134AJ



メガピクセル(2 M ² /1.3 M ²)	2.5倍電動パフォーカル	オートフォーカス(レンズAF)
カラー白黒自動切替	インテリジェントオート(IA) ^{※3}	ダイナミックレンジ 120 dB
顔スマートコーディング	オートVIQS	GOP制御(Group of pictures)
H.265, H.264 / JPEG	PoE 対応	耐衝撃性
防塵性・防水性	除湿機構	強光補正
霧補正	自動追尾	SDメモリーカード

※1: WV-U2134AJ ※2: WV-U2114AJ ※3: インテリジェントオート(IA)機能のうち顔優先レベル設定はありません。

■定格

電源※4	PoE(IEEE802.3af準拠)
消費電力※4	PoE DC 48 V : 82 mA / 約3.9 W(クラス2機器)
使用環境	使用温度範囲: -10℃ ~ +50℃ (電源投入時: 0℃ ~ +50℃) 使用湿度範囲: 10% ~ 90% (結露しないこと)
保存環境	保存温度範囲: -30℃ ~ +60℃ 保存湿度範囲: 10% ~ 95% (結露しないこと)
寸法	[最大径]φ129.5 mm [高さ]101 mm [ドーム径]40 mm
質量	約350 g
仕上げ	本体: ABS樹脂 i-PRO ホワイト、ドームカバー: アクリル樹脂 クリア
撮像素子	約1/3型CMOSセンサー
有効画素数	約240万画素
走査面積	5.28 mm(H) × 2.97 mm(V)
走査方式	プログレッシブ
最低照度	カラー 0.1 lx(50IRE, F2.0, 最長露光時間: OFF(1/30 s), AGC: 11) 0.006 lx(50IRE, F2.0, 最長露光時間: 最大16/30 s, AGC: 11) ※換算値 白黒 0.04 lx(50IRE, F2.0, 最長露光時間: OFF(1/30 s), AGC: 11) 0.0025 lx(50IRE, F2.0, 最長露光時間: 最大16/30 s, AGC: 11) ※換算値
スーパーダイナミック	On / Off, 0から31の範囲でレベル設定が可能
動作検知(VMD)	有効/無効, 4 エリア設定可能
妨害検知(SCD)	有効/無効, 1 エリア設定可能
ズーム比	光学ズーム 2.5倍(電動ズーム/電動フォーカス) EX光学ズーム 最大7.5倍 (2.5倍 ~ 3.8倍: 画像解像度 1280×720時) (2.5倍 ~ 7.5倍: 画像解像度 640×360時)
焦点距離(f)	2.9 mm ~ 7.3 mm
最大口径比(F)	1 : 2.0(WIDE) ~ 1 : 3.0(TELE)
フォーカス範囲	1 m ~ ∞
絞り範囲	F2.0 ~ F3.0
画角	16:9モード 水平: 43°(TELE) ~ 100°(WIDE), 垂直: 24°(TELE) ~ 56°(WIDE) 4:3モード 水平: 36°(TELE) ~ 83°(WIDE), 垂直: 27°(TELE) ~ 62°(WIDE)
ネットワーク	10BASE-T / 100BASE-TX, RJ45コネクター
画像解像度	●[16:9モード] 1920×1080[WV-U2134AJのみ] / 1280×720 / 640×360 / 320×180 JPEG(MJPEG) ●[4:3モード] 1600×1200[WV-U2134AJのみ] / 1280×960 / VGA / QVGA

※4: 本機の電源に関する情報については、82 ~ 83ページをご覧ください。
※5: H.265/H.264は各ストリームごとに選択可能。

■寸法図 単位: mm ※図はWV-U2134AJ

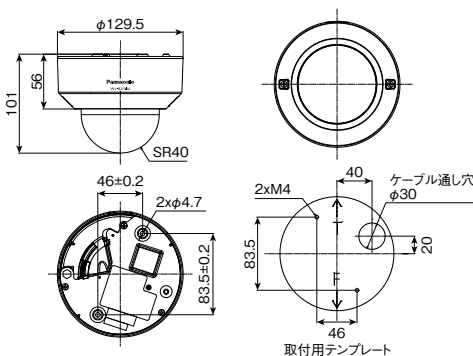

■オプション取付金具組み合わせ早見表について ... 19ページ ■PoEカメラ電源ユニットについて ... 189ページ ■スイッチングハブについて ... 221ページ

■[WV-U2134AJ/WV-U2114AJ]近赤外線照明(別売:他社製)について ... 226ページ

MEMO

ネットワークカメラ
(Panasonic)

ネットワークディスクレコーダー
(Panasonic / i-PRO)

インフラ
(Panasonic)

周辺機器
(Panasonic / i-PRO)

IPネットワーク監視システム
(Panasonic)

参考／他社製品

屋外対応 フルHD 屋外対応 コンパクトドームネットワークカメラ

WV-S3530J

オープン価格

※レンズ交換不可



マイク内蔵



メガピクセル(3 M ^{※1} / 2 M)	光学ズーム	オートフォーカス(レンズAF)
簡易白黒切替	インテリジェントオート(IA)	ダイナミックレンジ 144 dB
顔スマートコーディング	オートVIQS	GOP制御(Group of pictures)
H.265, H.264 / JPEG	PoE 対応	耐衝撃性 50J・IK10
防塵性・防水性 IP66	除湿素子搭載	強光補正
霧補正	自動追尾	microSDメモリーカード

※1: 超解像度技術を使用した解像度

■定格

電源※2	PoE(IEEE802.3af準拠)
消費電力※2	PoE DC 48 V: 65 mA / 約3.1 W(クラス1機器)
使用環境	使用温度範囲: -30℃ ~ +50℃(電源投入時: -20℃ ~ +50℃) 使用湿度範囲: 10% ~ 100%(結露しないこと)
保存環境	保存温度範囲: -30℃ ~ +60℃ 保存湿度範囲: 10% ~ 95%(結露しないこと)
内蔵マイク	無指向性エレクトレットコンデンサマイク
防水性	防塵・防水性能 JIS C 0920 保護等級 IP66(IEC60529) ※取扱説明書に従い設置工事が正しく行われ、かつ適切な防水処理が行われた場合のみ。
耐衝撃性	50J(IEC 60068-2-75 / JIS C 60068-2-75 準拠) / IK10(IEC 62262)
寸法 / 質量	[最大径]φ109 mm [高さ]53 mm [ドーム径]27 mm / 約430 g
仕上げ	本体: アルミダイカスト ライトグレー、ドームカバー: PC樹脂 クリア
その他	いたずら防止構造 ※設置完了後触ることができぬように、通常のドライバーでは開閉できないような構造を持っているものを使用。
撮像素子 / 有効画素数	約1/3型 CMOSセンサー / 約240万画素
走査面積 / 走査方式	5.28 mm(H) × 2.97 mm(V) / フログレスシブ
最低照度	カラー 0.03 lx(F2.2, 最長露光時間: OFF(1/30 s), AGC: 11) 0.0019 lx(F2.2, 最長露光時間: 最大16/30 s, AGC: 11) ※換算値 白黒 0.02 lx(F2.2, 最長露光時間: OFF(1/30 s), AGC: 11) 0.0013 lx(F2.2, 最長露光時間: 最大16/30 s, AGC: 11) ※換算値
スーパーダイナミック	On / Off、0から31の範囲でレベル設定が可能 ※60フレームに設定した場合はスーパーダイナミック機能はOffとなります。
動作検知(VMD)	有効、無効 4エリア設定可能
ズーム比	1倍 光学 / 3倍 EXズーム 画像解像度 640×360時
焦点距離(f) / 最大口径比(F)	1.95 mm / 1 : 2.2
フォーカス範囲	0.5 m ~ ∞
画角	16:9モード 水平: 109° 垂直: 73° 4:3モード 水平: 97° 垂直: 79°
調整角度	[天井設置時] 水平: -20° ~ +20° 垂直: -20° ~ 0°(真下) ~ +90°(水平) 傾き: -90° ~ +90° [壁設置時] 水平: -90° ~ +90° 垂直: -20° ~ 0°(水平) ~ +90°(真下) 傾き: -20° ~ +20°
ネットワーク	10BASE-T / 100BASE-TX, RJ45コネクタ
画像解像度	●2メガピクセル[16: 9](30/60 fpsモード) 1920×1080, 1280×720, 640×360, 320×180
H.265/H.264※3	●3メガピクセル[4: 3](30 fpsモード) 2048×1536※1, 1280×960, 800×600, VGA, 400×300, QVGA
JPEG(MJPEG)	

※2: 本機の電源に関する情報については、82 ~ 83ページをご覧ください。
※3: H.265/H.264は各ストリームごとに選択可能。

■寸法図 単位: mm

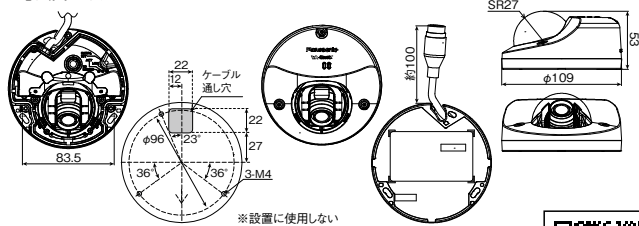

型紙【付属品】※ ※設置に使用しない穴などは記載を省略しています



屋外対応 HD 屋外対応 コンパクトドームネットワークカメラ

WV-S3510J

オープン価格

※レンズ交換不可



マイク内蔵



メガピクセル(1.3 M)	光学ズーム	オートフォーカス(レンズAF)
簡易白黒切替	インテリジェントオート(IA)	ダイナミックレンジ 134 dB
顔スマートコーディング	オートVIQS	GOP制御(Group of pictures)
H.265, H.264 / JPEG	PoE 対応	耐衝撃性 50J・IK10
防塵性・防水性 IP66	除湿素子搭載	強光補正
霧補正	自動追尾	microSDメモリーカード

■定格

電源※1	PoE(IEEE802.3af準拠)
消費電力※1	PoE DC 48 V: 65 mA / 約3.1 W(クラス1機器)
使用環境	使用温度範囲: -30℃ ~ +50℃(電源投入時: -20℃ ~ +50℃) 使用湿度範囲: 10% ~ 100%(結露しないこと)
保存環境	保存温度範囲: -30℃ ~ +60℃ 保存湿度範囲: 10% ~ 95%(結露しないこと)
内蔵マイク	無指向性エレクトレットコンデンサマイク
防水性	防塵・防水性能 JIS C 0920 保護等級 IP66(IEC60529) ※取扱説明書に従い設置工事が正しく行われ、かつ適切な防水処理が行われた場合のみ。
耐衝撃性	50J(IEC 60068-2-75 / JIS C 60068-2-75 準拠) / IK10(IEC 62262)
寸法 / 質量	[最大径]φ109 mm [高さ]53 mm [ドーム径]27 mm / 約430 g
仕上げ	本体: アルミダイカスト ライトグレー、ドームカバー: PC樹脂 クリア
その他	いたずら防止構造 ※設置完了後触ることができぬように、通常のドライバーでは開閉できないような構造を持っているものを使用。
撮像素子 / 有効画素数	約1/3型 CMOSセンサー / 約130万画素
走査面積 / 走査方式	4.80 mm(H) × 3.60 mm(V) / フログレスシブ
最低照度	カラー 0.02 lx(F2.2, 最長露光時間: OFF(1/30 s), AGC: 11) 0.0013 lx(F2.2, 最長露光時間: 最大16/30 s, AGC: 11) ※換算値 白黒 0.014 lx(F2.2, 最長露光時間: OFF(1/30 s), AGC: 11) 0.0009 lx(F2.2, 最長露光時間: 最大16/30 s, AGC: 11) ※換算値
スーパーダイナミック	On / Off、0から31の範囲でレベル設定が可能 ※60フレームに設定した場合はスーパーダイナミック機能はOffとなります。
動作検知(VMD)	有効、無効 4エリア設定可能
ズーム比	1倍 光学 / 2倍 EXズーム 画像解像度 640×360時
焦点距離(f) / 最大口径比(F)	1.95 mm / 1 : 2.2
フォーカス範囲	0.5 m ~ ∞
画角	16:9モード 水平: 104° 垂直: 69° 4:3モード 水平: 104° 垂直: 85°
調整角度	[天井設置時] 水平: -20° ~ +20° 垂直: -20° ~ 0°(真下) ~ +90°(水平) 傾き: -90° ~ +90° [壁設置時] 水平: -90° ~ +90° 垂直: -20° ~ 0°(水平) ~ +90°(真下) 傾き: -20° ~ +20°
ネットワーク	10BASE-T / 100BASE-TX, RJ45コネクタ
画像解像度	●1.3メガピクセル[16: 9](30/60 fpsモード) 1280×960, 800×600, VGA, 400×300, QVGA
H.265/H.264※2	●1.3メガピクセル[4: 3](30 fpsモード) 1280×960, 800×600, VGA, 400×300, QVGA
JPEG(MJPEG)	

※1: 本機の電源に関する情報については、82 ~ 83ページをご覧ください。
※2: H.265/H.264は各ストリームごとに選択可能。

■寸法図 単位: mm

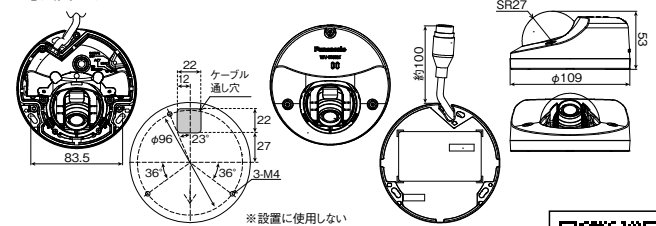

型紙【付属品】※ ※設置に使用しない穴などは記載を省略しています



■オプション取付金具組み合わせ早見表について ... 20ページ ■PoEカメラ電源ユニットについて ... 189ページ ■動作確認済みmicroSDメモリーカードについて ... 216・218ページ
■スイッチングハブについて ... 221ページ ■設置に関するお問い合わせ ... 239 ~ 243ページ

屋内対応 フルHD コンパクトドームネットワークカメラ

WV-S3130J

オープン価格

※レンズ交換不可



メガピクセル(3 M ^{※1} / 2 M)	光学ズーム	オートフォーカス(レンズAF)
簡易白黒切換	インテリジェントオート(IA)	ダイナミックレンジ 144 dB
顔スマートコーディング	オートVIQS	GOP制御(Group of pictures)
H.265, H.264 / JPEG	PoE 対応	耐衝撃性
防塵性・防水性	除湿素子搭載	強光補正
霧補正	自動追尾	microSDメモリーカード

※1: 超解像度技術を使用した解像度

■定格

電源※2	PoE(IEEE802.3af準拠)	
消費電力※2	PoE DC 48 V : 65 mA / 約3.1 W(クラス1機器)	
使用環境	使用温度範囲: 0℃ ~ +40℃ 使用湿度範囲: 10% ~ 90% (結露しないこと)	
保存環境	保存温度範囲: -30℃ ~ +60℃ 保存湿度範囲: 10% ~ 95% (結露しないこと)	
内蔵マイク	無指向性エレクトレットコンデンサマイク	
寸法	[最大径]φ104 mm [高さ]51 mm [ドーム径]27 mm	
質量	約255 g	
仕上げ	本体: ABS樹脂 セイルホワイト、ドームカバー: PC樹脂 クリア	
撮像素子	約1/3型 CMOSセンサー	
有効画素数	約240万画素	
走査面積	5.28 mm(H)×2.97 mm(V)	
走査方式	プログレッシブ	
カメラ部	最低照度 カラー	0.03 lx(F2.2, 最長露光時間: OFF(1/30 s), AGC: 11) 0.0019 lx(F2.2, 最長露光時間: 最大16/30 s, AGC: 11) ※換算値
	白黒	0.02 lx(F2.2, 最長露光時間: OFF(1/30 s), AGC: 11) 0.0013 lx(F2.2, 最長露光時間: 最大16/30 s, AGC: 11) ※換算値
スーパーダイナミック	On / Off, 0から31の範囲でレベル設定が可能 ※60フレームに設定した場合はスーパーダイナミック機能はOffとなります。	
動作検知(VMD)	有効、無効 4エリア設定可能	
ズーム比	1倍 光学 / 3倍 EXズーム 画像解像度 640×360時	
焦点距離(f)	1.95 mm	
最大口径比(F)	1 : 2.2	
フォーカス範囲	0.5 m ~ ∞	
レンズ部	画角 16:9モード	水平: 109° 垂直: 73°
	4:3モード	水平: 97° 垂直: 79°
調整角度	[天井設置時] 水平: -20° ~ +20° 垂直: -20° ~ 0°(真下) ~ +90°(水平) 傾き: -90° ~ +90° [壁設置時] 水平: -90° ~ +90° 垂直: -20° ~ 0°(水平) ~ +90°(真下) 傾き: -20° ~ +20°	
ネットワーク	10BASE-T / 100BASE-TX, RJ45コネクタ	
ネットワーク部	画像解像度	●2メガピクセル[16:9](30/60 fpsモード) 1920×1080, 1280×720, 640×360, 320×180
	H.265・H.264※3 JPEG(MJPEG)	●3メガピクセル[4:3](30 fpsモード) 2048×1536※1, 1280×960, 800×600, VGA, 400×300, QVGA

※2: 本機の電源に関する情報については、82 ~ 83ページをご覧ください。
※3: H.265/H.264は各ストリームごとに選択可能。

■寸法図 単位: mm

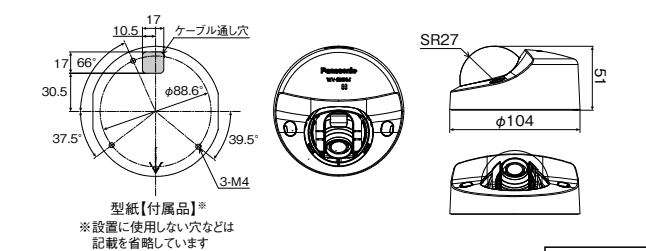

型紙【付属品】※
※設置に使用しない穴などは記載を省略しています



屋内対応 HD コンパクトドームネットワークカメラ

WV-S3110J

オープン価格

※レンズ交換不可



メガピクセル(1.3 M)	光学ズーム	オートフォーカス(レンズAF)
簡易白黒切換	インテリジェントオート(IA)	ダイナミックレンジ 134 dB
顔スマートコーディング	オートVIQS	GOP制御(Group of pictures)
H.265, H.264 / JPEG	PoE 対応	耐衝撃性
防塵性・防水性	除湿素子搭載	強光補正
霧補正	自動追尾	microSDメモリーカード

■定格

電源※1	PoE(IEEE802.3af準拠)	
消費電力※1	PoE DC 48 V : 65 mA / 約3.1 W(クラス1機器)	
使用環境	使用温度範囲: 0℃ ~ +40℃ 使用湿度範囲: 10% ~ 90% (結露しないこと)	
保存環境	保存温度範囲: -30℃ ~ +60℃ 保存湿度範囲: 10% ~ 95% (結露しないこと)	
内蔵マイク	無指向性エレクトレットコンデンサマイク	
寸法	[最大径]φ104 mm [高さ]51 mm [ドーム径]27 mm	
質量	約255 g	
仕上げ	本体: ABS樹脂 セイルホワイト、ドームカバー: PC樹脂 クリア	
撮像素子	約1/3型 CMOSセンサー	
有効画素数	約130万画素	
走査面積	4.80 mm(H)×3.60 mm(V)	
走査方式	プログレッシブ	
カメラ部	最低照度 カラー	0.02 lx(F2.2, 最長露光時間: OFF(1/30 s), AGC: 11) 0.0013 lx(F2.2, 最長露光時間: 最大16/30 s, AGC: 11) ※換算値
	白黒	0.014 lx(F2.2, 最長露光時間: OFF(1/30 s), AGC: 11) 0.0009 lx(F2.2, 最長露光時間: 最大16/30 s, AGC: 11) ※換算値
スーパーダイナミック	On / Off, 0から31の範囲でレベル設定が可能 ※60フレームに設定した場合はスーパーダイナミック機能はOffとなります。	
動作検知(VMD)	有効、無効 4エリア設定可能	
ズーム比	1倍 光学 / 2倍 EXズーム 画像解像度 640×360時	
焦点距離(f)	1.95 mm	
最大口径比(F)	1 : 2.2	
フォーカス範囲	0.5 m ~ ∞	
レンズ部	画角 16:9モード	水平: 104° 垂直: 69°
	4:3モード	水平: 104° 垂直: 85°
調整角度	[天井設置時] 水平: -20° ~ +20° 垂直: -20° ~ 0°(真下) ~ +90°(水平) 傾き: -90° ~ +90° [壁設置時] 水平: -90° ~ +90° 垂直: -20° ~ 0°(水平) ~ +90°(真下) 傾き: -20° ~ +20°	
ネットワーク	10BASE-T / 100BASE-TX, RJ45コネクタ	
ネットワーク部	画像解像度	●1.3メガピクセル[16:9](30/60 fpsモード) 1280×720, 640×360, 320×180
	H.265・H.264※2 JPEG(MJPEG)	●1.3メガピクセル[4:3](30 fpsモード) 1280×960, 800×600, VGA, 400×300, QVGA

※1: 本機の電源に関する情報については、82 ~ 83ページをご覧ください。
※2: H.265/H.264は各ストリームごとに選択可能。

■寸法図 単位: mm

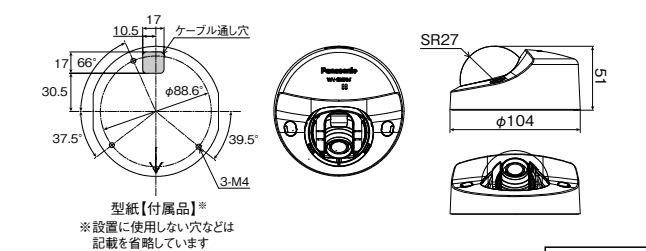

型紙【付属品】※
※設置に使用しない穴などは記載を省略しています



■オプション取付金具組み合わせ早見表について ... 20ページ ■PoEカメラ電源ユニットについて ... 189ページ ■動作確認済みmicroSDメモリーカードについて ... 216・218ページ
■スイッチングハブについて ... 221ページ

屋外対応 9MP 屋外対応 AI全方位ネットワークカメラ
WV-S4576LJ

オープン価格

- ベース金具 付属
- アタッチメント金具 付属
- AI全方位ネットワークカメラ用機能拡張ソフトウェア
- 別売：最大3つ追加可能

※レンズ交換不可



ベース金具無し



メガピクセル(9 M / 5 M)	光学ズーム	オートバックフォーカス(ABF)
カラー白黒自動切替	インテリジェントオート(IA)*1	ダイナミックレンジ 84 dB
AI音識別機能	オートVIQS	GOP制御(Group of pictures)
H.265, H.264 / JPEG	PoE 対応	耐衝撃性 50J・IK10
防塵性・防水性 IP66	除湿素子搭載	強光補正
霧補正	自動追尾	SDメモリーカード

※1：インテリジェントオート(IA)機能のうち顔優先レベル設定はありません。

■定格

電源※2	DC12 V、PoE(IEEE802.3af準拠)
消費電力※2	[WV-S4576LJ] DC12 V：1.1 A / 約13.2 W PoE DC 48 V：270 mA / 約12.95 W(クラス0機器) [WV-S4176J] DC12 V：680 mA / 約8.2 W PoE DC 48 V：180 mA / 約8.6 W(クラス0機器)
使用環境	[WV-S4576LJ] 使用温度範囲：-40℃～+60℃※3 (電源投入時：-20℃～+60℃) 使用湿度範囲：10%～100% (結露しないこと) [WV-S4176J] 使用温度範囲：-10℃～+50℃ 使用湿度範囲：10%～90% (結露しないこと)
保存環境	保存温度範囲：-30℃～+60℃ / 保存湿度範囲：10%～95% (結露しないこと)
モニター出力※4 (調整用)	[WV-S4576LJ] VBS：1.0 V [p-p] / 75 Ω、コンポジット信号 φ3.5 mmミニジャック NTSCもしくはPAL出力可能(ソフトウェアで変更) [WV-S4176J] VBS：1.0 V [p-p] / 75 Ω、コンポジット信号 φ3.5 mmミニジャック(オーディオ出力端子) NTSCもしくはPAL出力可能(ソフトウェアで変更)
外部I/O 端子 [WV-S4576LJ]	ALARM IN 1(アラーム入力1 / 白黒切替入力 / 自動時刻調整入力) 1 端子 ALARM IN 2(アラーム入力2 / アラーム出力) 1 端子、ALARM IN 3(アラーム入力3 / AUX 出力) 1 端子
外部I/O 端子 [WV-S4176J]	ALARM IN 1(アラーム入力1 / 自動時刻調整入力) 1 端子 ALARM IN 2(アラーム入力2 / アラーム出力) 1 端子、ALARM IN 3(アラーム入力3 / AUX 出力) 1 端子
内蔵マイク[WV-S4176J]	無指向性エレメントコンデンサマイク
オーディオ入力	φ3.5 mmステレオミニジャック
マイク入力時	使用可能マイク：プラグインパワー方式(感度：-48 dB±3 dB(0 dB=1 V / Pa, 1 kHz)) 入力インピーダンス：約2 kΩ 不平衡、供給電圧：2.5 V±0.5 V
ライン入力時	入力レベル：約-10 dBV
オーディオ出力※4	φ3.5 mmステレオミニジャック(モノラル出力) 出力インピーダンス：約600 Ω 不平衡 出力レベル：-20 dBV
耐衝撃性[WV-S4576LJ]	50 J(IEC 60068-2-75 / JIS C60068-2-75準拠)、IK10(IEC 62262)
寸法	[WV-S4576LJ] ベース金具使用時：[最大径]φ164 mm [高さ]96.3 mm [ドーム径]35 mm アタッチメント金具のみで設置時：[最大径]φ154 mm [高さ]60.3 mm [ドーム径]35 mm [WV-S4176J] [最大径]φ150 mm [高さ]49.5 mm
質量	[WV-S4576LJ] ベース金具使用時：約1.3 kg アタッチメント金具のみで設置時：約880 g [WV-S4176J] 約420 g
仕上げ	[WV-S4576LJ] 本体：アルミダイカストi-PROホワイト、外観ねじ：ステンレス(耐食処理) ドームカバー：PC樹脂 クリア [WV-S4176J] 本体：ABS樹脂 i-PRO ホワイト
その他[WV-S4576LJ]	いたずら防止構造※5
撮像素子 / 有効画素数	約1/2型CMOSセンサー / 約1240万画素
走査面積 / 走査方式	5.54 mm(H) × 5.54 mm(V) / プログレッシブ
最低照度	カラー 0.3 lx(50IRE, F1.9, 最長露光時間：OFF(1/30 s)、AGC：11) 0.02 lx(50IRE, F1.9, 最長露光時間：最大16/30 s, AGC：11) ※換算値 白黒 [WV-S4576LJ] 0 lx(50IRE, F1.9, 最長露光時間：OFF(1/30 s)、AGC：11, IR LED点灯時) 0.04 lx(50IRE, F1.9, 最長露光時間：OFF(1/30 s)、AGC：11) 0.003 lx(50IRE, F1.9, 最長露光時間：最大16/30 s, AGC：11) ※換算値 [WV-S4176J] 0.2 lx(50IRE, F1.9, 最長露光時間：OFF(1/30 s)、AGC：11) 0.01 lx(50IRE, F1.9, 最長露光時間：最大16/30 s, AGC：11) ※換算値
ワイドダイナミックレンジ	On / Off、0から31の範囲でレベル設定が可能
カラー / 白黒切替 [WV-S4576LJ]	Off / On(IR Light Off) / On(IR Light On) / Auto1(IR Light Off) / Auto2(IR Light On) / Auto3(SCC)
簡易白黒切替 [WV-S4176J]	Off / Auto
IR LED Light [WV-S4576LJ]	High※ / Middle / Low / Off ※最長照射距離：10 m(設置高さ約3 m, IR Light 周辺光量補正Onの時)
動作検知(VMD)	有効 / 無効、4 エリア設定可能
妨害検知(SCD)	有効 / 無効、1 エリア設定可能
音検知 / AI音識別	On / Off / 銃声、悲鳴、クラクション、ガラスが割れる音から選択可能
取付角度調整	+5°、0°、-5°

屋内対応 9MP AI全方位ネットワークカメラ
WV-S4176J

オープン価格

- アタッチメント金具 付属
- ワイヤー取付金具 付属
- AI全方位ネットワークカメラ用機能拡張ソフトウェア
- 別売：最大3つ追加可能

※レンズ交換不可

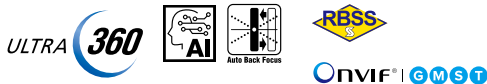

メガピクセル(9 M / 5 M)	光学ズーム	オートバックフォーカス(ABF)
簡易白黒切替	インテリジェントオート(IA)*1	ダイナミックレンジ 84 dB
AI音識別機能	オートVIQS	GOP制御(Group of pictures)
H.265, H.264 / JPEG	PoE 対応	耐衝撃性
防塵性・防水性	除湿素子搭載	強光補正
霧補正	自動追尾	SDメモリーカード

※1：インテリジェントオート(IA)機能のうち顔優先レベル設定はありません。

■仕様

レンズ部	焦点距離(φ) / 最大口径(F)	1.4 mm / 1 : 1.9
	フォーカス範囲 / 絞り範囲	0.5 m ~ ∞ / F1.9 固定
	画角	水平183°、垂直183°
ネットワーク		10BASE-T / 100BASE-TX、RJ45コネクタ
画像解像度※6		<天井 / 壁> ●魚眼(最大30/25 fps) 2992×2992 / 2192×2192 / 1280×1280 / 640×640 / 320×320 ●4画PTZ(最大15 fps/12.5 fps) 2560×1920 / 2048×1536 / 1600×1200 / 1280×960 / 800×600 / VGA / QVGA ●1画PTZ(最大15/12.5 fps) 2560×1920※7 / 2048×1536 / 1600×1200 / 1280×960 / 800×600 / VGA / QVGA <天井> ●ダブルパノラマ(最大15/12.5 fps) 2560×1440 / 1920×1080 / 1280×720 / 640×360 / 320×180 ●魚眼+ダブルパノラマ(最大15/12.5 fps) (魚眼)2992×2992 / 2192×2192 / 1280×1280 / 640×640 / 320×320 (ダブルパノラマ)1280×720 / 640×360 / 320×180 ●魚眼+4画PTZ(最大15/12.5 fps) (魚眼)2992×2992 / 2192×2192 / 1280×1280 / 640×640 / 320×320 (4画PTZ)1280×960 / 800×600 / VGA / QVGA ●4ストリーム (1画PTZ(4ストリーム)) 1280×960 / 800×600 / VGA / QVGA(最大15 fps / 12.5 fps) (4画PTZ) 2560×1920 / 2048×1536 / 1600×1200 / 1280×960 / 800×600 / VGA / QVGA(最大5 fps)
ネットワーク部		<壁> ●パノラマ(最大15/12.5 fps) 2560×1440 / 1920×1080 / 1280×720 / 640×360 / 320×180 ●魚眼+パノラマ(最大15/12.5 fps) (魚眼)2992×2992 / 2192×2192 / 1280×1280 / 640×640 / 320×320 (パノラマ)1280×720 / 640×360 / 320×180

- ※2：本機の電源に関する情報については、82～83ページをご覧ください。
- ※3：赤外線照明を常時点灯して使用する場合、使用温度範囲の上限は+50℃です。
- ※4：オーディオ出力はモニター出力へ切り換え可能です。切り換え方法については「取扱説明書 操作・設定編」をお読みください。
- ※5：設置完了後触ることができないように、通常のドライバーで開閉できない構造になっています。
- ※6：H.265/H.264は各ストリームごとに選択可能です。
- ※7：「1画PTZ」モード壁設置の場合は解像度2560×1920は設定できません。

■寸法図 単位：mm

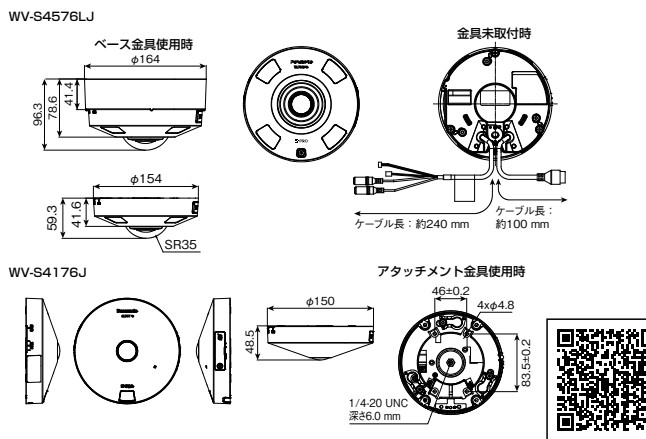

■オプション取付金具組み合わせ早見表について ... 20～21ページ ■PoEカメラ電源ユニットについて ... 189ページ ■動作確認済みSDメモリーカードについて ... 216・218ページ
■スイッチングハブについて ... 221ページ ■[WV-S4576LJ]近赤外線照明(別売：他社製)について ... 226ページ ■[WV-S4576LJ]設置に関するお願いについて ... 239～243ページ

屋外対応 5MP 屋外対応 AI全方位ネットワークカメラ

WV-S4556LJ

オープン価格

- ベース金具 付属
- アタッチメント金具 付属
- AI全方位ネットワークカメラ用機能拡張ソフトウェア
- 別売：最大3つ追加可能

※レンズ交換不可



ベース金具無し

屋内対応 5MP AI全方位ネットワークカメラ

WV-S4156J

オープン価格

- アタッチメント金具 付属
- ワイヤー取付金具 付属
- AI全方位ネットワークカメラ用機能拡張ソフトウェア
- 別売：最大3つ追加可能

※レンズ交換不可



メガピクセル(5 M)	光学ズーム	オートフォーカス(レンズAF)
カラー白黒自動切替	インテリジェントオート(IA)*1	ダイナミックレンジ 120 dB
AI音識別機能	オートVIQS	GOP制御(Group of pictures)
H.265, H.264/ JPEG	PoE 対応	耐衝撃性 50J・IK10
防塵性・防水性 IP66	除湿素子搭載	強光補正
霧補正	自動追尾	SDメモリーカード

*1：インテリジェントオート(IA)機能のうち優先レベル設定はありません。

メガピクセル(5 M)	光学ズーム	オートフォーカス(レンズAF)
簡易白黒切替	インテリジェントオート(IA)*1	ダイナミックレンジ 120 dB
AI音識別機能	オートVIQS	GOP制御(Group of pictures)
H.265, H.264/ JPEG	PoE 対応	耐衝撃性
防塵性・防水性	除湿素子搭載	強光補正
霧補正	自動追尾	SDメモリーカード

*1：インテリジェントオート(IA)機能のうち優先レベル設定はありません。

■定格

電源※2	DC12 V, PoE (IEEE802.3af準拠)
消費電力※2	[WV-S4556LJ] DC12 V: 1.03 A / 約12.4 W PoE DC 48 V: 260 mA / 約12.5 W(クラス0機器) [WV-S4156J] DC12 V: 520 mA / 約6.2 W PoE DC 48 V: 140 mA / 約6.7 W(クラス0機器)
使用環境	[WV-S4556LJ] 使用温度範囲：-40℃～+60℃※3 (電源投入時：-20℃～+60℃) 使用湿度範囲：10%～100% (結露しないこと) [WV-S4156J] 使用温度範囲：-10℃～+50℃ 使用湿度範囲：10%～90% (結露しないこと)
保存環境	保存温度範囲：-30℃～+60℃、保存湿度範囲：10%～95% (結露しないこと)
モニター出力※4 (調整用)	[WV-S4556LJ] VBS: 1.0 V [p-p] / 75 Ω、コンポジット信号 φ3.5 mmミニジャック NTSCもしくはPAL出力可能(ソフトウェアで変更) [WV-S4156J] VBS: 1.0 V [p-p] / 75 Ω、コンポジット信号 φ3.5 mmミニジャック(オーディオ出力端子) NTSCもしくはPAL出力可能(ソフトウェアで変更)
外部I/O 端子 [WV-S4556LJ]	ALARM IN 1(アラーム入力) / 白黒切替入力 / 自動時刻調整入力 1 端子 ALARM IN 2(アラーム入力2 / アラーム出力) 1 端子, ALARM IN 3(アラーム入力3 / AUX 出力) 1 端子
外部I/O 端子 [WV-S4156J]	ALARM IN 1(アラーム入力) / 自動時刻調整入力 1 端子 ALARM IN 2(アラーム入力2 / アラーム出力) 1 端子, ALARM IN 3(アラーム入力3 / AUX 出力) 1 端子
内蔵マイク[WV-S4156J]	無指向性エレクトレットコンデンサマイク
オーディオ入力	φ3.5 mmステレオミニジャック
マイク入力時	使用可能マイク：プラグインパワー方式(感度：-48 dB±3 dB(0 dB=1 V / Pa, 1 kHz)) 入力インピーダンス：約2 kΩ 不平衡、供給電圧：2.5 V±0.5 V
ライン入力時	入力レベル：約-10 dBV
オーディオ出力※4	φ3.5 mmステレオミニジャック(モノラル出力) 出力インピーダンス：約600 Ω 不平衡 出力レベル：-20 dBV
耐衝撃性 [WV-S4556LJ]	50J(IEC 60068-2-75/JIS C60068-2-75 準拠) IK10(IEC 62262)
寸法	[WV-S4556LJ] ベース金具使用時：[最大径]φ164 mm [高さ]96.3 mm [ドーム径]35 mm アタッチメント金具のみ設置時：[最大径]φ154 mm [高さ]60.3 mm [ドーム径]35 mm [WV-S4156J] [最大径]φ150 mm [高さ]50.5 mm
質量	[WV-S4556LJ] ベース金具使用時：約1.3 kg アタッチメント金具のみ設置時：約870 g [WV-S4156J] 約390 g
仕上げ	[WV-S4556LJ] 本体：アルミダイカスト i-PRO ホワイト 外郭ねじ：ステンレス(耐食処理)、ドームカバー：PC樹脂 クリア [WV-S4156J] 本体：ABS樹脂 i-PRO ホワイト
その他[WV-S4556LJ]	いたずら防止構造※5
撮像素子/有効画素数	約1/3型CMOSセンサー/約510万画素
走査面積/走査方式	3.55 mm(H)×3.55 mm(V) / フログレップ
最低照度	カラー 0.15 lx(50IRE, F2.4, 最長露光時間：OFF(1/30 s), AGC: 11) 0.01 lx(50IRE, F2.4, 最長露光時間：最大16/30 s, AGC: 11)※換算値 白黒 [WV-S4556LJ] 0 lx(50IRE, F2.4, 最長露光時間：OFF(1/30 s), AGC: 11, IR LED点灯時) 0.02 lx(50IRE, F2.4, 最長露光時間：OFF(1/30 s), AGC: 11) 0.0013 lx(50IRE, F2.4, 最長露光時間：最大16/30 s, AGC: 11)※換算値 [WV-S4156J] 0.1 lx(50IRE, F2.4, 最長露光時間：OFF(1/30 s), AGC: 11) 0.006 lx(50IRE, F2.4, 最長露光時間：最大16/30 s, AGC: 11)※換算値
スーパーダイナミック	On / Off, 0から31の範囲でレベル設定が可能※6
カラー/白黒切替 [WV-S4556LJ]	Off / On (IR Light Off) / On (IR Light On) / Auto1 (IR Light Off) / Auto2 (IR Light On) / Auto3 (SCC)
簡易白黒切替[WV-S4156J]	Off / Auto
IR LED Light [WV-S4556LJ]	High※ / Middle / Low / Off ※最長照射距離：10 m (設置高さ約3 m, IR Light 周辺光量補正Onの時)
動作検知 (VMD)	有効/無効、4エリア設定可能
妨害検知 (SCD)	有効/無効、1エリア設定可能
音検知/AI音識別	On/Off / 銃声、悲鳴、クラクション、ガラスが割れる音から選択可能
取付角度調整	+5°、0°、-5°

レンズ部	焦点距離(f) / 最大口径(F)	0.84 mm / 1 : 2.4
	フォーカス範囲 / 絞り範囲	0.3 m ～ ∞ / F2.4 固定
	画角	水平186°、垂直186°
ネットワーク部	ネットワーク	10BASE-T / 100BASE-TX, RJ45コネクタ
	画像解像度※7	<天井 / 壁> H.265・H.264 JPEG (MJPEG) ●魚眼(最大30/25 fps) 2192×2192 / 1280×1280 / 640×640 / 320×320 ●4画PTZ(最大30/25 fps) 1600×1200 / 1280×960 / 800×600 / VGA / QVGA ●1画PTZ(最大30/25 fps) 1600×1200 / 1280×960 / 800×600 / VGA / QVGA <天井> ●ダブルパノラマ(最大30/25 fps) 1920×1080 / 1280×720 / 640×360 / 320×180 ●魚眼+ダブルパノラマ(最大30/25 fps) (魚眼)2192×2192 / 1280×1280 / 640×640 / 320×320 (ダブルパノラマ)1280×720 / 640×360 / 320×180 ●魚眼+4画PTZ(最大30/25 fps) (魚眼)2192×2192 / 1280×1280 / 640×640 / 320×320 (4画PTZ)1280×960 / 800×600 / VGA / QVGA ●4ストリーム (1画PTZ(4ストリーム)) 1280×960 / 800×600 / VGA / QVGA(最大30/25 fps) (4画PTZ)1600×1200 / 1280×960 / 800×600 / VGA / QVGA(最大5fps) <壁> ●パノラマ(最大30/25 fps) 1920×1080 / 1280×720 / 640×360 / 320×180 ●魚眼+パノラマ(最大30/25 fps) (魚眼)2192×2192 / 1280×1280 / 640×640 / 320×320 (パノラマ)1280×720 / 640×360 / 320×180

- ※2：本機の電源に関する情報については、82～83ページをご覧ください。
- ※3：赤外線照明を常時点灯して使用する場合は、使用温度範囲の上限は+50℃です。
- ※4：オーディオ出力はモニター出力へ切り換え可能です。切り換え方法については「取扱説明書 操作・設定編」をお読みください。
- ※5：設置完了後触ることができず、通常のドライバーで開閉できない構造になっています。
- ※6：[魚眼]モード以外の場合、可変範囲は0から29になります。
- ※7：H.265 / H.264は各ストリームごとに選択可能。

■寸法図 単位:mm

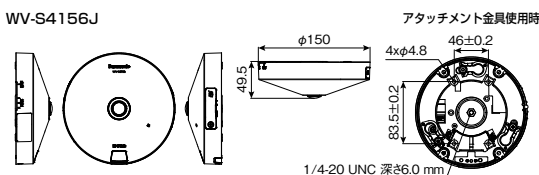
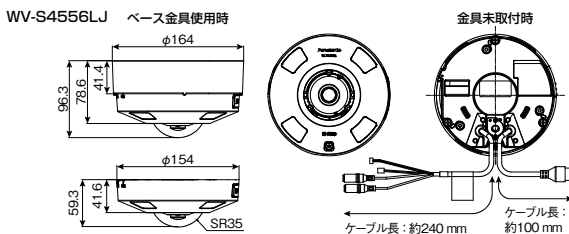

■オプション取付金具組み合わせ早見表について ... 20～21ページ ■PoEカメラ電源ユニットについて ... 189ページ ■動作確認済みSDメモリーカードについて ... 216・218ページ
■スイッチングハブについて ... 221ページ ■[WV-S4556LJ]近赤外線照明(別売:他社製)について... 226ページ ■[WV-S4556LJ]設置に関するお願いについて ... 239～243ページ

屋外対応 4K 屋外ハウジング一体型 AIネットワークカメラ

WV-X1571LNJ

オープン価格

- カメラ取付台 付属
- 落下防止ワイヤー 付属
- AIネットワークカメラ用機能拡張ソフトウェア 別売：最大3つ追加可能

※レンズ交換不可



メガピクセル(8 M)	2.0倍電動パリアフォーカル	オートフォーカス(レンズAF)
カラー白黒自動切換	インテリジェントオート(IA)	ダイナミックレンジ 132 dB
顔スマートコーディング	オートVIQS	GOP制御(Group of pictures)
H.265, H.264/ JPEG	PoE 対応	耐衝撃性 IK10
防塵性・防水性 IP66	除湿素子搭載	強光補正
霧補正	自動追尾	SDメモリーカード

■定格

電源※1	DC12 V、PoE(IEEE802.3af 準拠)
消費電力※1	DC12 V: 930 mA / 約11.2 W、PoE DC 48 V: 240 mA / 約11.5 W(クラス0機器)
使用環境	使用温度範囲: -40 °C ~ +60 °C※2(電源投入時: -30 °C ~ +60 °C) 使用湿度範囲: 10 % ~ 100 % (結露しないこと)
保存環境	保存温度範囲: -30 °C ~ +60 °C、保存湿度範囲: 10 % ~ 95 % (結露しないこと)
モニター出力(調整用)	VBS: 1.0 V [p-p] / 75 Ω、コンポジット信号 / ビンジャック NTSCもしくはPAL出力可能(INITIAL SETスイッチを短く(1秒以下)押すかまたはソフトウェアで変更)
外部I/O端子	ALARM IN 1(アラーム入力 / 白黒切換入力 / 自動時刻調整入力) 1 端子 ALARM IN 2(アラーム入力2 / アラーム出力) 1 端子 ALARM IN 3(アラーム入力3 / AUX 出力) 1 端子
オーディオ入力	φ3.5 mmステレオミニジャック
マイク入力時	使用可能マイク: プラグイン方式(感度: -48 dB±3 dB(0 dB=1 V / Pa, 1 kHz)) 入力インピーダンス: 約2 kΩ 不平衡、供給電圧: 2.5 V±0.5 V
ライン入力時	入力レベル: 約-10 dBV
オーディオ出力※3	φ3.5 mmステレオミニジャック(モノラル出力) 出力インピーダンス: 約600 Ω 不平衡、出力レベル: -20 dBV
耐衝撃性/耐風速性	IK10(IEC 62262) / 風速40 m/s 以下
寸法/質量	[幅]130 mm [高さ]130 mm [奥行]337 mm / 約 1.7 kg
仕上げ	本体: アルミダイカスト/樹脂 シルバー、外郭ねじ: ステンレス(耐食処理) フロントパネル: PC樹脂(アドバンスド親水コート対応) クリア
撮像素子/有効画素数	約1/1.8型CMOSセンサー / 約840万画素
走査面積/走査方式	7.68 mm(H) × 4.32 mm(V) / プロGRESSIP
最低照度	カラー 0.09 lx(50IRE, F1.5, 最長露光時間: OFF(1/30 s), AGC: 11) 0.006 lx(50IRE, F1.5, 最長露光時間: 最大 16/30 s, AGC: 11)※換算値 白黒 0 lx(50IRE, F1.5, 最長露光時間: OFF(1/30 s), AGC: 11, IR LED点灯時) 0.05 lx(50IRE, F1.5, 最長露光時間: OFF(1/30 s), AGC: 11) 0.003 lx(50IRE, F1.5, 最長露光時間: 最大 16/30 s, AGC: 11)※換算値
スーパーダイナミック	On / Off、0 から 31 の範囲でレベル設定が可能
IR LED Light	High / Middle / Low / Off 最長照射距離: 40 m
動作検知(VMD)	有効/無効、4 エリア設定可能
妨害検知(SCD)	有効/無効、1 エリア設定可能
ズーム比	光学ズーム 2.0 倍(電動ズーム/電動フォーカス) EX光学ズーム 最大6.0 倍(2.0 ~ 6.0 倍: 画像解像度 1280×720 時)
焦点距離(f)	4.3 mm ~ 8.6 mm
最大口径比(F)	1 : 1.5(WIDE) ~ 1 : 2.4(TELE)
フォーカス範囲/絞り範囲	1 m ~ ∞ / F1.5 ~ Close
画角[16 : 9モード※]	※4 : 3 モードには対応していません。 水平: 53° (TELE) ~ 104° (WIDE) 垂直: 30° (TELE) ~ 56° (WIDE)
ネットワーク	10BASE-T / 100BASE-TX、RJ45コネクタ
画像解像度	●[16 : 9] ※4 : 3 モードには対応していません。 3840×2160、2560×1440、1920×1080、1280×720、640×360、320×180
H.265/H.264※4	JPEG(MJPEG)

- ※1: 本機の電源に関する情報については、82 ~ 83ページをご覧ください。
- ※2: 赤外線照明を常時点灯して使用する場合、使用温度範囲の上限は+50 °Cです。
- ※3: 本機にはオーディオ出力をモニター出力に切り換える機能はありません。
- ※4: H.265/H.264は各ストリームごとに選択可能。

■寸法図 単位: mm

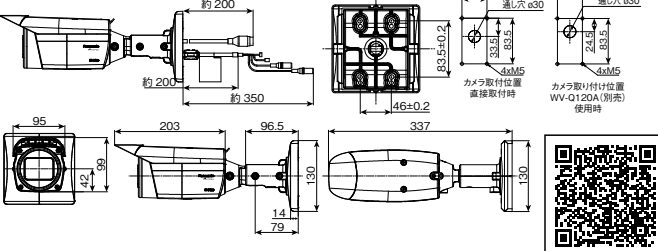

屋外対応 フルHD 屋外ハウジング一体型 AIネットワークカメラ

WV-X1534LNJ

オープン価格

- カメラ取付台 付属
- 落下防止ワイヤー 付属
- AIネットワークカメラ用機能拡張ソフトウェア 別売：最大3つ追加可能

※レンズ交換不可



メガピクセル(2 M)	3.1倍電動パリアフォーカル	オートフォーカス(レンズAF)
カラー白黒自動切換	インテリジェントオート(IA)	ダイナミックレンジ 132 dB
顔スマートコーディング	オートVIQS	GOP制御(Group of pictures)
H.265, H.264/ JPEG	PoE 対応	耐衝撃性 IK10
防塵性・防水性 IP66	除湿素子搭載	強光補正
霧補正	自動追尾	SDメモリーカード

■定格

電源※1	DC12 V、PoE(IEEE802.3af 準拠)
消費電力※1	DC12 V: 930 mA / 約11.2 W、PoE DC 48 V: 240 mA / 約11.5 W(クラス0機器)
使用環境	使用温度範囲: -40 °C ~ +60 °C※2(電源投入時: -30 °C ~ +60 °C) 使用湿度範囲: 10 % ~ 100 % (結露しないこと)
保存環境	保存温度範囲: -30 °C ~ +60 °C、保存湿度範囲: 10 % ~ 95 % (結露しないこと)
モニター出力(調整用)	VBS: 1.0 V [p-p] / 75 Ω、コンポジット信号 / ビンジャック NTSCもしくはPAL出力可能(INITIAL SETスイッチを短く(1秒以下)押すかまたはソフトウェアで変更)
外部I/O端子	ALARM IN 1(アラーム入力 / 白黒切換入力 / 自動時刻調整入力) 1 端子 ALARM IN 2(アラーム入力2 / アラーム出力) 1 端子 ALARM IN 3(アラーム入力3 / AUX 出力) 1 端子
オーディオ入力	φ3.5 mmステレオミニジャック
マイク入力時	使用可能マイク: プラグイン方式(感度: -48 dB±3 dB(0 dB=1 V / Pa, 1 kHz)) 入力インピーダンス: 約2 kΩ 不平衡、供給電圧: 2.5 V±0.5 V
ライン入力時	入力レベル: 約-10 dBV
オーディオ出力※3	φ3.5 mmステレオミニジャック(モノラル出力) 出力インピーダンス: 約600 Ω 不平衡、出力レベル: -20 dBV
耐衝撃性/耐風速性	IK10(IEC 62262) / 風速40 m/s 以下
寸法/質量	[幅]130 mm [高さ]130 mm [奥行]337 mm / 約 1.7 kg
仕上げ	本体: アルミダイカスト/樹脂 シルバー、外郭ねじ: ステンレス(耐食処理) フロントパネル: PC樹脂(アドバンスド親水コート対応) クリア
撮像素子/有効画素数	約1/2.8型CMOSセンサー / 約510万画素
走査面積/走査方式	5.12 mm(H) × 3.84 mm(V) / プロGRESSIP
最低照度	カラー 0.05 lx(50IRE, F1.3, 最長露光時間: OFF(1/30 s), AGC: 11) 0.0031 lx(50IRE, F1.3, 最長露光時間: 最大 16/30 s, AGC: 11)※換算値 白黒 0 lx(50IRE, F1.3, 最長露光時間: OFF(1/30 s), AGC: 11, IR LED点灯時) 0.04 lx(50IRE, F1.3, 最長露光時間: OFF(1/30 s), AGC: 11) 0.003 lx(50IRE, F1.3, 最長露光時間: 最大 16/30 s, AGC: 11)※換算値
スーパーダイナミック	On / Off、0 から 31 の範囲でレベル設定が可能
IR LED Light	High / Middle / Low / Off 最長照射距離: 40 m
動作検知(VMD)	有効/無効、4 エリア設定可能
妨害検知(SCD)	有効/無効、1 エリア設定可能
ズーム比	光学ズーム 3.1 倍(電動ズーム/電動フォーカス) EX光学ズーム 最大9.3 倍(3.1 ~ 9.3 倍: 画像解像度 640×360 時)
焦点距離(f)	2.9 mm ~ 9 mm
最大口径比(F)	1 : 1.3(WIDE) ~ 1 : 2.5(TELE)
フォーカス範囲/絞り範囲	0.3 m ~ ∞ / F1.3 ~ Close
画角[16 : 9モード※]	※4 : 3 モードには対応していません。 水平: 34° (TELE) ~ 106° (WIDE) 垂直: 19° (TELE) ~ 57° (WIDE)
ネットワーク	10BASE-T / 100BASE-TX、RJ45コネクタ
画像解像度	●[16 : 9] ※4 : 3 モードには対応していません。 1920×1080 / 1280×720 / 640×360 / 320×180
H.265/H.264※4	JPEG(MJPEG)

- ※1: 本機の電源に関する情報については、82 ~ 83ページをご覧ください。
- ※2: 赤外線照明を常時点灯して使用する場合、使用温度範囲の上限は+50 °Cです。
- ※3: オーディオ出力はモニター出力へ切り換える機能です。切り換え方法については、サポートウェブサイト内の「取扱説明書 操作・設定編」をお読みください。
- ※4: H.265/H.264は各ストリームごとに選択可能。

■寸法図 単位: mm

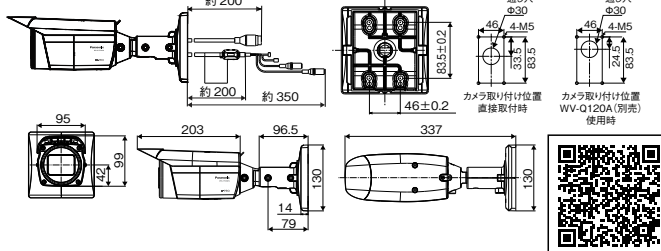

■オプション取付金具組み合わせ早見表について ... 21ページ ■PoEカメラ電源ユニットについて ... 189ページ ■動作確認済みSDメモリーカードについて ... 216・218ページ
■スイッチングハブについて ... 221ページ ■近赤外線照明(別売: 他社製)について ... 226ページ ■設置に関するお願いについて ... 239 ~ 243ページ

屋外対応 フルHD 屋外ハウジング一体型 AIネットワークカメラ

WV-S1536LTNJ [長焦点モデル]

オープン価格

- アダプターボックス 付属
- AIネットワークカメラ用機能拡張ソフトウェア
- 別売：最大2つ追加可能

※レンズ交換不可



ONVIF | GMST

メガピクセル(3 M ² / 2 M)	2.3倍電動パフォーカル	オートフォーカス(レンズAF)
カラー白黒自動切替	インテリジェントオート(IA)	ダイナミックレンジ 144 dB
AI音識別機能	スマートVIQS / スマートPピクチャ制御	GOP制御(Group of pictures)
H.265, H.264 / JPEG	PoE 対応	耐衝撃性 IK10
防塵性・防水性 IP66	除湿機構	強光補正
露補正	自動追尾	microSDメモリーカード

※1：超解像度技術使用時

■定格

電源※2	DC12 V, PoE(IEEE802.3af 準拠)
消費電力※2	DC12 V: 900 mA / 約10.8 W, PoE DC 48 V: 220 mA / 約10.6 W(クラス0機器)
使用環境	使用温度範囲: -40 °C ~ +60 °C※3(電源投入時: -30 °C ~ +60 °C) 使用湿度範囲: 10 % ~ 100 % (結露しないこと)
保存環境	保存温度範囲: -30 °C ~ +60 °C, 保存湿度範囲: 10 % ~ 95 % (結露しないこと)
モニター出力(調整用)	VBS: 1.0 V [p-p] / 75 Ω, コンボジット信号 ピンジャック NTSCもしくはPAL出力可能(INITIAL SETボタンを短く(1秒以下)押すまたはソフトウェアで変更)
外部I/O端子	ALARM IN 1(アラーム入力1 / 白黒切換え入力 / 自動時刻調整入力) 1端子 ALARM IN 2(アラーム入力2 / アラーム出力) 1端子, ALARM IN 3(アラーム入力3 / AUX出力) 1端子
オーディオ入力	φ3.5 mmステレオミニジャック
マイク入力時	使用可能マイク: プラグイン/ワイヤー方式 (感度: -48 dB±3 dB(0 dB=1 V / Pa, 1 kHz)) 入力インピーダンス: 約2 kΩ 不平衡, 供給電圧: 2.5 V±0.5 V
ライン入力時	入力レベル: 約-10 dBV
オーディオ出力※4	φ3.5 mmステレオミニジャック(モノラル出力) 出力インピーダンス: 約600 Ω 不平衡, 出力レベル: -20 dBV
耐衝撃性 / 耐風速性	IK10(IEC 62262) / 風速40 m/s 以下
寸法 / 質量	[幅]133 mm [高さ]133 mm [奥行き]383 mm / 約2.4 kg
仕上げ	本体: アルミダイカスト / 樹脂 シルバー, 外郭ねじ: ステンレス(耐食処理) フロントパネル: PC樹脂 クリア(アドバンスド親水コート対応)
撮像素子 / 有効画素数	約1/2.8型 CMOSセンサー / 約210万画素
走査面積 / 走査方式	5.57 mm (H)×3.13 mm (V) / フロググリップ
最低照度	カラー 0.015 lx(50IRE, F1.7, 最長露光時間: OFF(1/30 s), AGC: 11) 0.001 lx(50IRE, F1.7, 最長露光時間: 最大 16/30 s, AGC: 11) ※換算値 白黒 0 lx(50IRE, F1.7, 最長露光時間: OFF(1/30 s), AGC: 11, IR LED点灯時) 0.008 lx(50IRE, F1.7, 最長露光時間: OFF(1/30 s), AGC: 11) 0.0005 lx(50IRE, F1.7, 最長露光時間: 最大 16/30 s, AGC: 11) ※換算値
スーパーダイナミック※5	On / Off, 0から31の範囲でレベル設定が可能
IR LED Light	High / Middle / Low / Off 最長照射距離: 50 m
動作検知(VMD)	有効/無効, 4 エリア設定可能
妨害検知(SCD)	有効/無効, 1 エリア設定可能
音検知 / AI音識別	On/Off / 銃声, 悲鳴, クラクション, ガラスが割れる音から選択可能
ズーム比	光学ズーム 2.3 倍(電動ズーム / 電動フォーカス) EX光学ズーム 最大6.9 倍(2.3~6.9 倍: 画像解像度 640×360 時)
焦点距離(f)	9 mm ~ 21 mm
最大口径比(F)	1: 1.7(WIDE) ~ 1: 3.0(TELE)
フォーカス範囲/絞り範囲	2 m ~ ∞ / F1.7 ~ T405
画角	16: 9モード 4: 3モード 水平: 15° (TELE) ~ 36° (WIDE), 垂直: 9° (TELE) ~ 20° (WIDE) 水平: 11° (TELE) ~ 27° (WIDE), 垂直: 9° (TELE) ~ 20° (WIDE)
ネットワーク	10BASE-T / 100BASE-TX, RJ45コネクタ
画像解像度	●[16: 9モード(60/30/50/25 fpsモード)] 1920×1080 / 1280×720 / 640×360 / 320×180
H.265/H.264※6	●[4: 3モード(30/25 fpsモード)] 1280×960 / VGA / QVGA
JPEG(MJPEG)	●[4: 3モード(15/12.5 fpsモード)] 2048×1536※1 / 1280×960 / VGA / QVGA

- ※2：本機の電源に関する情報については、82 ~ 83ページをご覧ください。
- ※3：IR LED Lightを常時点灯して使用する場合、使用温度範囲の上限は+50 °Cです。
- ※4：オーディオ出力はモニター出力へ切り換え可能です。切り換え方法についてはマニュアルウェブサイト内の「取扱説明書 操作・設定編」を参照してください。
- ※5：60 fpsモード / 50 fpsモードに設定した場合、スーパーダイナミック機能はOffとなります。
- ※6：H.265/H.264は各ストリームごとに選択可能。

■寸法図 単位: mm

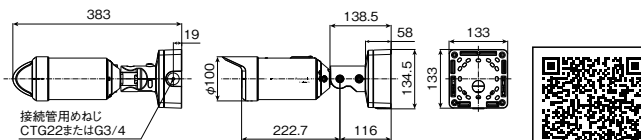

屋外対応 フルHD 屋外ハウジング一体型 AIネットワークカメラ

WV-S1536LNJ

オープン価格

- アダプターボックス 付属
- AIネットワークカメラ用機能拡張ソフトウェア
- 別売：最大2つ追加可能

※レンズ交換不可



ONVIF | GMST

メガピクセル(3 M ² / 2 M)	3.1倍電動パフォーカル	オートフォーカス(レンズAF)
カラー白黒自動切替	インテリジェントオート(IA)	ダイナミックレンジ 144 dB
AI音識別機能	スマートVIQS / スマートPピクチャ制御	GOP制御(Group of pictures)
H.265, H.264 / JPEG	PoE 対応	耐衝撃性 IK10
防塵性・防水性 IP66	除湿機構	強光補正
露補正	自動追尾	microSDメモリーカード

※1：超解像度技術使用時

■定格

電源※2	DC12 V, PoE(IEEE802.3af 準拠)
消費電力※2	DC12 V: 710 mA / 約8.5 W, PoE DC 48 V: 190 mA / 約9.1 W(クラス0機器)
使用環境	使用温度範囲: -40 °C ~ +60 °C※3(電源投入時: -30 °C ~ +60 °C) 使用湿度範囲: 10 % ~ 100 % (結露しないこと)
保存環境	保存温度範囲: -30 °C ~ +60 °C, 保存湿度範囲: 10 % ~ 95 % (結露しないこと)
モニター出力(調整用)	VBS: 1.0 V [p-p] / 75 Ω, コンボジット信号 ピンジャック NTSCもしくはPAL出力可能(INITIAL SETボタンを短く(1秒以下)押すまたはソフトウェアで変更)
外部I/O端子	ALARM IN 1(アラーム入力1 / 白黒切換え入力 / 自動時刻調整入力) 1端子 ALARM IN 2(アラーム入力2 / アラーム出力) 1端子, ALARM IN 3(アラーム入力3 / AUX出力) 1端子
オーディオ入力	φ3.5 mmステレオミニジャック
マイク入力時	使用可能マイク: プラグイン/ワイヤー方式 (感度: -48 dB±3 dB(0 dB=1 V / Pa, 1 kHz)) 入力インピーダンス: 約2 kΩ 不平衡, 供給電圧: 2.5 V±0.5 V
ライン入力時	入力レベル: 約-10 dBV
オーディオ出力※4	φ3.5 mmステレオミニジャック(モノラル出力) 出力インピーダンス: 約600 Ω 不平衡, 出力レベル: -20 dBV
耐衝撃性 / 耐風速性	IK10(IEC 62262) / 風速40 m/s 以下
寸法 / 質量	[幅]133 mm [高さ]133 mm [奥行き]383 mm / 約2.4 kg
仕上げ	本体: アルミダイカスト / 樹脂 シルバー, 外郭ねじ: ステンレス(耐食処理) フロントパネル: PC樹脂 クリア(アドバンスド親水コート対応)
撮像素子 / 有効画素数	約1/2.8型 CMOSセンサー / 約210万画素
走査面積 / 走査方式	5.57 mm (H)×3.13 mm (V) / フロググリップ
最低照度	カラー 0.009 lx(50IRE, F1.3, 最長露光時間: OFF(1/30 s), AGC: 11) 0.0006 lx(50IRE, F1.3, 最長露光時間: 最大 16/30 s, AGC: 11) ※換算値 白黒 0 lx(50IRE, F1.3, 最長露光時間: OFF(1/30 s), AGC: 11, IR LED点灯時) 0.005 lx(50IRE, F1.3, 最長露光時間: OFF(1/30 s), AGC: 11) 0.0004 lx(50IRE, F1.3, 最長露光時間: 最大 16/30 s, AGC: 11) ※換算値
スーパーダイナミック※5	On / Off, 0から31の範囲でレベル設定が可能
IR LED Light	High / Middle / Low / Off 最長照射距離: 50 m
動作検知(VMD)	有効/無効, 4 エリア設定可能
妨害検知(SCD)	有効/無効, 1 エリア設定可能
音検知 / AI音識別	On/Off / 銃声, 悲鳴, クラクション, ガラスが割れる音から選択可能
ズーム比	光学ズーム 3.1 倍(電動ズーム / 電動フォーカス) EX光学ズーム 最大9.3 倍(3.1~9.3 倍: 画像解像度 640×360 時)
焦点距離(f)	2.9 mm ~ 9 mm
最大口径比(F)	1: 1.3(WIDE) ~ 1: 2.5(TELE)
フォーカス範囲/絞り範囲	0.3 m ~ ∞ / F1.3 ~ Close
画角	16: 9モード 4: 3モード 水平: 37° (TELE) ~ 117° (WIDE), 垂直: 21° (TELE) ~ 62° (WIDE) 水平: 27° (TELE) ~ 82° (WIDE), 垂直: 21° (TELE) ~ 62° (WIDE)
ネットワーク	10BASE-T / 100BASE-TX, RJ45コネクタ
画像解像度	●[16: 9モード(60/30/50/25 fpsモード)] 1920×1080 / 1280×720 / 640×360 / 320×180
H.265/H.264※6	●[4: 3モード(30/25 fpsモード)] 1280×960 / VGA / QVGA
JPEG(MJPEG)	●[4: 3モード(15/12.5 fpsモード)] 2048×1536※1 / 1280×960 / VGA / QVGA

- ※2：本機の電源に関する情報については、82 ~ 83ページをご覧ください。
- ※3：IR LED Lightを常時点灯して使用する場合、使用温度範囲の上限は+50 °Cです。
- ※4：オーディオ出力はモニター出力へ切り換え可能です。切り換え方法についてはマニュアルウェブサイト内の「取扱説明書 操作・設定編」を参照してください。
- ※5：60 fpsモード / 50 fpsモードに設定した場合、スーパーダイナミック機能はOffとなります。
- ※6：H.265/H.264は各ストリームごとに選択可能。

■寸法図 単位: mm

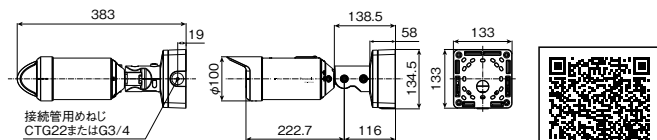

■オプション取付金具組み合わせ早見表について ... 21ページ ■PoEカメラ電源ユニットについて ... 189ページ ■動作確認済みmicroSDメモリーカードについて ... 216・218ページ
■スイッチングハブについて ... 221ページ ■近赤外線照明(別売:他社製)について... 226ページ ■設置に関するお願いについて ... 239 ~ 243ページ

屋外対応 HD 屋外ハウジング一体型 AIネットワークカメラ

WV-S1516LDN [アナログ出力対応]

WV-S1516LN

各オープン価格

- アダプターボックス 付属
 - マルチケーブル(WV-QCA501) WV-S1516LDNのみ付属
 - AIネットワークカメラ用機能拡張ソフトウェア 別売: 最大2つ追加可能
- ※レンズ交換不可



※写真はWV-S1516LDN



メガピクセル(1.3 M)	3.1倍電動パリアフォーカル	オートフォーカス(レンズAF)
カラー白黒自動切替	インテリジェントオート(IA)	ダイナミックレンジ 144 dB
AI識別機能	スマートVIQS / スマートピクチャ制御	GOP制御(Group of pictures)
H.265, H.264 / JPEG	PoE 対応	耐衝撃性 IK10
防塵性・防水性 IP66	除湿機構	強光補正
霧補正	自動追尾	microSDメモリーカード

■定格

電源※1	DC12 V, PoE (IEEE802.3af 準拠)
消費電力※1	DC12 V: 710 mA / 約8.5 W, PoE DC 48 V: 190 mA / 約9.1 W(クラス0機器)
使用環境	使用温度範囲: -40 °C ~ +60 °C ※2(電源投入時: -30 °C ~ +60 °C) 使用湿度範囲: 10 % ~ 100 % (結露しないこと)
保存環境	保存温度範囲: -30 °C ~ +60 °C, 保存湿度範囲: 10 % ~ 95 % (結露しないこと)
モニター出力(調整用) [WV-S1516LDN] (監視用)※3	VBS: 1.0 V [p-p] / 75 Ω, コンポジット信号 ピンジャック NTSCもしくはPAL出力可能 (INITIAL SETボタンを短く(1秒以下)押すまたはソフトウェアで変更) [WV-S1516LDN] 同期方式: 内部同期 解像度: 水平500TV本以上(中心部)、垂直450TV本以上(中心部)
外部I/O端子	ALARM IN 1(アラーム入力1 / 白黒切替入力 / 自動時刻調整入力) 1端子 ALARM IN 2(アラーム入力2 / アラーム出力) 1端子, ALARM IN 3(アラーム入力3 / AUX出力) 1端子
オーディオ入力	φ3.5 mmステレオミニジャック 使用可能マイク: プラグイン方式 (感度: -48 dB±3 dB(0 dB=1 V / Pa, 1 kHz)) 入力インピーダンス: 約2 kΩ 不平衡, 供給電圧: 2.5 V±0.5 V
オーディオ出力※4 [WV-S1516LN]	φ3.5 mmステレオミニジャック(モノラル出力) 出力インピーダンス: 約600 Ω 不平衡, 出力レベル: -20 dBV
耐衝撃性 / 耐風速性	IK10(IEC 62262) / 風速40 m/s 以下
寸法 / 質量	[幅]133 mm [高さ]133 mm [奥行]383 mm / 約2.4 kg
仕上げ	本体: アルミダイカスト / 樹脂 シルバー、外殻ねじ: ステンレス(耐食処理) フロントパネル: PC樹脂 クリア(アドバンスト親水コート対応)
撮像素子 / 有効画素数	約1/2.8型 CMOSセンサー / 約210万画素
走査面積 / 走査方式	5.57 mm (H)×3.13 mm (V) / プロGRESSIVE
最低照度	カラー: 0.007 lx(50IRE, F1.3, 最長露光時間: OFF(1/30 s), AGC: 11) 0.0005 lx(50IRE, F1.3, 最長露光時間: 最大 16/30 s, AGC: 11) ※換算値 白黒: 0 lx(50IRE, F1.3, 最長露光時間: OFF(1/30 s), AGC: 11, IR LED点灯時) 0.004 lx(50IRE, F1.3, 最長露光時間: OFF(1/30 s), AGC: 11) 0.0003 lx(50IRE, F1.3, 最長露光時間: 最大 16/30 s, AGC: 11) ※換算値
スーパーダイナミック※5	On / Off, 0から31の範囲でレベル設定が可能
IR LED Light	High / Middle / Low / Off 最長照射距離: 50 m
動作検知(VMD)	有効/無効, 4エリア設定可能
妨害検知(SCD)	有効/無効, 1エリア設定可能
音検知 / AI音識別	On/Off / 銃声、悲鳴、クラクション、ガラスが割れる音から選択可能
ズーム比	光学ズーム 3.1倍(電動ズーム / 電動フォーカス) EX光学ズーム 最大9.3倍(3.1~9.3倍: 画像解像度 640×360 時)
焦点距離(f)	2.9 mm ~ 9 mm
最大口径比(F)	1 : 1.3(WIDE) ~ 1 : 2.5(TELE)
フォーカス範囲 / 絞り範囲	0.3 m ~ ∞ / F1.3 ~ Close
画角	16:9モード 水平: 37° (TELE) ~ 117° (WIDE)、垂直: 21° (TELE) ~ 62° (WIDE) 4:3モード 水平: 27° (TELE) ~ 82° (WIDE)、垂直: 21° (TELE) ~ 62° (WIDE)
ネットワーク	10BASE-T / 100BASE-TX, RJ45コネクター
画像解像度	●[16:9モード(60/30/50/25 fpsモード)] H.265-H.264※6 1280×720 / 640×360 / 320×180 JPEG(MJPEG) ●[4:3モード(30/25 fpsモード)] 1280×960 / VGA / QVGA

- ※1: 本機の電源に関する情報については、82 ~ 83ページをご覧ください。
- ※2: IR LED Lightを常時点灯して使用する場合、使用温度範囲の上限は+50 °Cです。
- ※3: 監視用途で使用する場合は、以下の制限事項があります。
- ・PAL出力に設定した場合は監視用には使用できません。
- ・画像回転機能を「0°(Off)」[「90°」設定時には、モニター出力は回転しません。
- ※4: オーディオ出力はモニター出力へ切り換え可能です。切り換え方法についてはマニュアルウェブサイト内の「取扱説明書 操作・設定編」を参照してください。
- ※5: 60 fpsモード / 50 fpsモードに設定した場合、スーパーダイナミック機能はOffとなります。
- ※6: H.265/H.264は各ストリームごとに選択可能。

■寸法図 単位: mm ※図はWV-S1516LDN

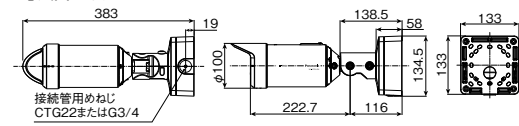

WV-S1516LDN

WV-S1516LN

屋外対応 HD 屋外ハウジング一体型 AIネットワークカメラ

WV-S1515L

オープン価格

- アダプターボックス 付属
 - AIネットワークカメラ用機能拡張ソフトウェア 別売: 最大2つ追加可能
- ※レンズ交換不可



メガピクセル(1.3 M)	3.1倍電動パリアフォーカル	オートフォーカス(レンズAF)
カラー白黒自動切替	インテリジェントオート(IA)	ダイナミックレンジ 144 dB
AI識別機能	スマートVIQS / スマートピクチャ制御	GOP制御(Group of pictures)
H.265, H.264 / JPEG	PoE 対応	耐衝撃性 IK10
防塵性・防水性 IP66	除湿機構	強光補正
霧補正	自動追尾	microSDメモリーカード

■定格

電源※1	PoE (IEEE802.3af 準拠)
消費電力※1	PoE DC 48 V: 180 mA / 約8.6 W(クラス0機器)
使用環境	使用温度範囲: -40 °C ~ +60 °C ※2(電源投入時: -30 °C ~ +60 °C) 使用湿度範囲: 10 % ~ 100 % (結露しないこと)
保存環境	保存温度範囲: -30 °C ~ +60 °C, 保存湿度範囲: 10 % ~ 95 % (結露しないこと)
モニター出力(調整用) [WV-S1515L]	VBS: 1.0 V [p-p] / 75 Ω, コンポジット信号 ピンジャック NTSCもしくはPAL出力可能 (INITIAL SETボタンを短く(1秒以下)押すまたはソフトウェアで変更)
耐衝撃性	IK10(IEC 62262)
耐風速性	風速40 m/s 以下
寸法 / 質量	[幅]133 mm [高さ]133 mm [奥行]383 mm / 約2.4 kg
仕上げ	本体: アルミダイカスト / 樹脂 シルバー、外殻ねじ: ステンレス(耐食処理) フロントパネル: PC樹脂 クリア
撮像素子	約1/2.8型 CMOSセンサー
有効画素数	約210万画素
走査面積	5.57 mm (H)×3.13 mm (V)
走査方式	プログレッシブ
最低照度	カラー: 0.007 lx(50IRE, F1.3, 最長露光時間: OFF(1/30 s), AGC: 11) 0.0005 lx(50IRE, F1.3, 最長露光時間: 最大 16/30 s, AGC: 11) ※換算値 白黒: 0 lx(50IRE, F1.3, 最長露光時間: OFF(1/30 s), AGC: 11, IR LED点灯時) 0.004 lx(50IRE, F1.3, 最長露光時間: OFF(1/30 s), AGC: 11) 0.0003 lx(50IRE, F1.3, 最長露光時間: 最大 16/30 s, AGC: 11) ※換算値
スーパーダイナミック※3	On / Off, 0から31の範囲でレベル設定が可能
IR LED Light	High / Middle / Low / Off 最長照射距離: 50 m
動作検知(VMD)	有効/無効, 4エリア設定可能
妨害検知(SCD)	有効/無効, 1エリア設定可能
ズーム比	光学ズーム 3.1倍(電動ズーム / 電動フォーカス) EX光学ズーム 最大9.3倍(3.1~9.3倍: 画像解像度 640×360 時)
焦点距離(f)	2.9 mm ~ 9 mm
最大口径比(F)	1 : 1.3(WIDE) ~ 1 : 2.5(TELE)
フォーカス範囲	0.3 m ~ ∞
絞り範囲	F1.3 ~ Close
画角	16:9モード 水平: 37° (TELE) ~ 117° (WIDE)、垂直: 21° (TELE) ~ 62° (WIDE) 4:3モード 水平: 27° (TELE) ~ 82° (WIDE)、垂直: 21° (TELE) ~ 62° (WIDE)
ネットワーク	10BASE-T / 100BASE-TX, RJ45コネクター
画像解像度	●[16:9モード(60/30/50/25 fpsモード)] H.265-H.264※4 1280×720 / 640×360 / 320×180 JPEG(MJPEG) ●[4:3モード(30/25 fpsモード)] 1280×960 / VGA / QVGA

- ※1: 本機の電源に関する情報については、82 ~ 83ページをご覧ください。
- ※2: IR LED Lightを常時点灯して使用する場合、使用温度範囲の上限は+50 °Cです。
- ※3: 60 fpsモード / 50 fpsモードに設定した場合、スーパーダイナミック機能はOffとなります。
- ※4: H.265/H.264は各ストリームごとに選択可能。

■寸法図 単位: mm

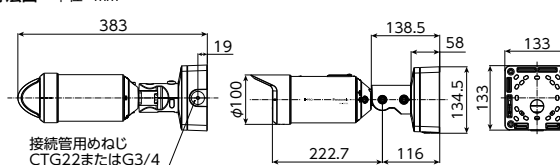

WV-S1515L



■オプション取付金具組み合わせ早見表について ... 21ページ ■PoEカメラ電源ユニットについて ... 189ページ ■動作確認済みmicroSDメモリーカードについて ... 216・218ページ
■スイッチングハブについて ... 221ページ ■近赤外線照明(別売: 他社製)について ... 226ページ ■設置に関するお問い合わせ ... 239 ~ 243ページ

屋外対応 4K 屋外ハウジング一体型ネットワークカメラ

WV-S1572LNJ

オープン価格

- カメラ取付台 付属
- 落下防止ワイヤー 付属
- ※レンズ交換不可



メガピクセル(8 M)	2.0倍電動バリアフォーカル	オートフォーカス(レンズAF)
カラー白黒自動切替	インテリジェントオート(IA) ^{※1}	ダイナミックレンジ 132 dB
顔スマートコーディング	オートVIQS	GOP制御(Group of pictures)
H.265, H.264 / JPEG	PoE 対応	耐衝撃性 IK10
防塵性・防水性 IP66	除湿素子搭載	強光補正
露補正	自動追尾	SDメモリーカード

※1: インテリジェントオート(IA)機能のうち顔優先レベル設定はありません。

■定格

電源※2	DC12 V、PoE(IEEE802.3af 準拠)
消費電力※2	DC12 V: 930 mA / 約11.2 W, PoE DC 48 V: 240 mA / 約11.5 W(クラス0機器)
使用環境	使用温度範囲: -40 °C ~ +60 °C※3(電源投入時: -30 °C ~ +60 °C) 使用湿度範囲: 10 % ~ 100 % (結露しないこと)
保存環境	保存温度範囲: -30 °C ~ +60 °C, 保存湿度範囲: 10 % ~ 95 % (結露しないこと)
モニター出力(調整用)	VBS: 1.0 V [p-p] / 75 Ω, コンポジット信号 / ビンジャック NTSCもしくはPAL出力可能(INITIAL SETスイッチを短く(1秒以下)押すまたはソフトウェアで変更)
外部I/O端子	ALARM IN 1(アラーム入力1 / 白黒切替入力 / 自動時刻調整入力) 1 端子 ALARM IN 2(アラーム入力2 / アラーム出力) 1 端子 ALARM IN 3(アラーム入力3 / AUX 出力) 1 端子
オーディオ入力	φ3.5 mmステレオミニジャック
マイク入力時	使用可能マイク: プラグインパワー方式(感度: -48 dB±3 dB(0 dB=1 V / Pa, 1 kHz)) 入力インピーダンス: 約2 kΩ 不平衡, 供給電圧: 2.5 V±0.5 V
ライン入力時	入力レベル: 約-10 dBV
オーディオ出力※4	φ3.5 mmステレオミニジャック(モラル出力) 出力インピーダンス: 約600 Ω 不平衡, 出力レベル: -20 dBV
耐衝撃性 / 耐風速性	IK10(IEC 62262) / 風速40 m/s 以下
寸法 / 質量	[幅]130 mm [高さ]130 mm [奥行き]337 mm / 約 1.7 kg
仕上げ	本体: アルミダイカスト/樹脂 シルバー、外郭ねじ: ステンレス(耐食処理) フロントパネル: PC樹脂(アドバンスド親水コート対応) クリア
撮像素子 / 有効画素数	約1/1.8型CMOSセンサー / 約840万画素
走査面積 / 走査方式	7.68 mm(H) × 4.32 mm(V) / プログレッシブ
最低照度	カラー 0.09 lx(50IRE, F1.5, 最長露光時間: OFF(1/30 s), AGC: 11) 0.006 lx(50IRE, F1.5, 最長露光時間: 最大 16/30 s, AGC: 11) ※換算値 白黒 0 lx(50IRE, F1.5, 最長露光時間: OFF(1/30 s), AGC: 11, IR LED点灯時) 0.05 lx(50IRE, F1.5, 最長露光時間: OFF(1/30 s), AGC: 11) 0.003 lx(50IRE, F1.5, 最長露光時間: 最大 16/30 s, AGC: 11) ※換算値
スーパーダイナミック	On / Off、0 から 31の範囲でレベル設定が可能
IR LED Light	High / Middle / Low / Off 最長照射距離: 40 m
動作検知(VMD)	有効/無効、4 エリア設定可能
妨害検知(SCD)	有効/無効、1 エリア設定可能
ズーム比	光学ズーム 2.0倍(電動ズーム / 電動フォーカス) EX光学ズーム 最大6.0倍(2.0 ~ 6.0倍: 画像解像度 1280×720時)
焦点距離(f)	4.3 mm ~ 8.6 mm
最大口径比(F)	1 : 1.5(WIDE) ~ 1 : 2.4(TELE)
フォーカス範囲/絞り範囲	1 m ~ ∞ / F1.5 ~ Close
画角[16:9モード※]	※4: 3 モードには対応していません。 水平: 53° (TELE) ~ 104° (WIDE) 垂直: 30° (TELE) ~ 56° (WIDE)
ネットワーク	10BASE-T / 100BASE-TX, RJ45コネクタ
画像解像度	●[16:9]※4: 3 モードには対応していません。 3840×2160、2560×1440、1920×1080、1280×720、640×360、320×180

- ※2: 本機の電源に関する情報については、82 ~ 83ページをご覧ください。
- ※3: 赤外線照明を常時点灯して使用する場合、使用温度範囲の上限は+50 °Cです。
- ※4: 本機にはオーディオ出力をモニター出力に切り換える機能はありません。
- ※5: H.265/H.264は各ストリームごとに選択可能。

■寸法図 単位: mm

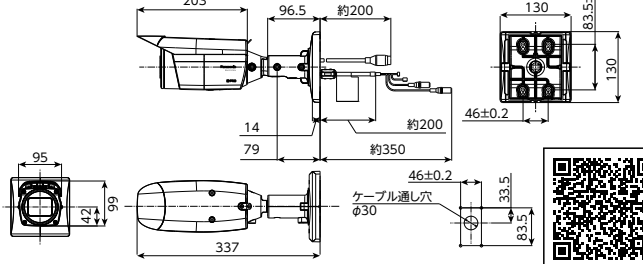

屋外対応 5MP 屋外ハウジング一体型ネットワークカメラ

WV-S1552LNJ

オープン価格

- カメラ取付台 付属
- 落下防止ワイヤー 付属
- ※レンズ交換不可



メガピクセル(5 M) ^{※1}	3.1倍電動バリアフォーカル	オートフォーカス(レンズAF)
カラー白黒自動切替	インテリジェントオート(IA) ^{※2}	ダイナミックレンジ 132 dB
顔スマートコーディング	オートVIQS	GOP制御(Group of pictures)
H.265, H.264 / JPEG	PoE 対応	耐衝撃性 IK10
防塵性・防水性 IP66	除湿素子搭載	強光補正
露補正	自動追尾	SDメモリーカード

※1: 超解像度技術を使用した解像度 ※2: インテリジェントオート(IA)機能のうち顔優先レベル設定はありません。

■定格

電源※3	DC12 V、PoE(IEEE802.3af 準拠)
消費電力※3	DC12 V: 930 mA / 約11.2 W, PoE DC 48 V: 240 mA / 約11.5 W(クラス0機器)
使用環境	使用温度範囲: -40 °C ~ +60 °C※4(電源投入時: -30 °C ~ +60 °C) 使用湿度範囲: 10 % ~ 100 % (結露しないこと)
保存環境	保存温度範囲: -30 °C ~ +60 °C, 保存湿度範囲: 10 % ~ 95 % (結露しないこと)
モニター出力(調整用)	VBS: 1.0 V [p-p] / 75 Ω, コンポジット信号 / ビンジャック NTSCもしくはPAL出力可能(INITIAL SETスイッチを短く(1秒以下)押すまたはソフトウェアで変更)
外部I/O端子	ALARM IN 1(アラーム入力1 / 白黒切替入力 / 自動時刻調整入力) 1 端子 ALARM IN 2(アラーム入力2 / アラーム出力) 1 端子 ALARM IN 3(アラーム入力3 / AUX 出力) 1 端子
オーディオ入力	φ3.5 mmステレオミニジャック
マイク入力時	使用可能マイク: プラグインパワー方式(感度: -48 dB±3 dB(0 dB=1 V / Pa, 1 kHz)) 入力インピーダンス: 約2 kΩ 不平衡, 供給電圧: 2.5 V±0.5 V
ライン入力時	入力レベル: 約-10 dBV
オーディオ出力※5	φ3.5 mmステレオミニジャック(モラル出力) 出力インピーダンス: 約600 Ω 不平衡, 出力レベル: -20 dBV
耐衝撃性 / 耐風速性	IK10(IEC 62262) / 風速40 m/s 以下
寸法 / 質量	[幅]130 mm [高さ]130 mm [奥行き]337 mm / 約 1.7 kg
仕上げ	本体: アルミダイカスト/樹脂 シルバー、外郭ねじ: ステンレス(耐食処理) フロントパネル: PC樹脂(アドバンスド親水コート対応) クリア
撮像素子 / 有効画素数	約1/2.8型CMOSセンサー / 約510万画素
走査面積 / 走査方式	5.12 mm(H) × 3.84 mm(V) / プログレッシブ
最低照度	カラー 0.07 lx(50IRE, F1.3, 最長露光時間: OFF(1/30 s), AGC: 11) 0.0044 lx(50IRE, F1.3, 最長露光時間: 最大 16/30 s, AGC: 11) ※換算値 白黒 0 lx(50IRE, F1.3, 最長露光時間: OFF(1/30 s), AGC: 11, IR LED点灯時) 0.04 lx(50IRE, F1.3, 最長露光時間: OFF(1/30 s), AGC: 11) 0.003 lx(50IRE, F1.3, 最長露光時間: 最大 16/30 s, AGC: 11) ※換算値
スーパーダイナミック	On / Off、0 から 31の範囲でレベル設定が可能
IR LED Light	High / Middle / Low / Off 最長照射距離: 40 m
動作検知(VMD)	有効/無効、4 エリア設定可能
妨害検知(SCD)	有効/無効、1 エリア設定可能
ズーム比	光学ズーム 3.1倍(電動ズーム / 電動フォーカス) EX光学ズーム 最大9.3倍(3.1 ~ 9.3倍: 画像解像度 640×360時)
焦点距離(f)	2.9 mm ~ 9 mm
最大口径比(F)	1 : 1.3(WIDE) ~ 1 : 2.5(TELE)
フォーカス範囲/絞り範囲	0.3 m ~ ∞ / F1.3 ~ Close
画角	16:9モード 水平: 34° (TELE) ~ 106° (WIDE), 垂直: 19° (TELE) ~ 57° (WIDE) 4:3モード 水平: 34° (TELE) ~ 106° (WIDE), 垂直: 25° (TELE) ~ 77° (WIDE)
ネットワーク	10BASE-T / 100BASE-TX, RJ45コネクタ
画像解像度	●[16:9モード] 3072×1728※1 / 2560×1440 / 1920×1080 / 1280×720 / 640×360 / 320×180 ●[4:3モード] 3072×2304※1 / 2560×1920 / 1280×960 / 800×600 / VGA / 400×300 / QVGA

- ※3: 本機の電源に関する情報については、82 ~ 83ページをご覧ください。
- ※4: 赤外線照明を常時点灯して使用する場合、使用温度範囲の上限は+50 °Cです。
- ※5: オーディオ出力はモニター出力へ切り換え可能です。切り換え方法については、サポートウェブサイト内の「取扱説明書 操作・設定編」をお読みください。
- ※6: H.265/H.264は各ストリームごとに選択可能。

■寸法図 単位: mm

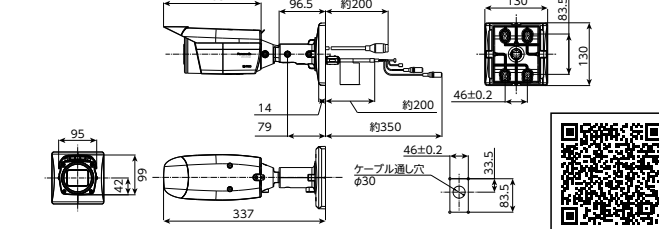

■オプション取付金具組み合わせ早見表について ... 21ページ ■PoEカメラ電源ユニットについて ... 189ページ ■動作確認済みSDメモリーカードについて ... 216・218ページ
■スイッチングハブについて ... 221ページ ■近赤外線照明(別売:他社製)について... 226ページ ■設置に関するお願いについて ... 239 ~ 243ページ

屋外対応 フルHD 屋外ハウジング一体型ネットワークカメラ

WV-S1531LNSJ [耐重塩害モデル]

オープン価格

- カメラ取付台 付属
- 落下防止ワイヤー 付属
- ワイヤー取付金具 付属

※レンズ交換不可



メガピクセル(3 M ^{※1} / 2 M)	3.6倍電動パフォーカル	オートフォーカス(レンズAF)
カラー白黒自動切替	インテリジェントオート(IA)	ダイナミックレンジ 144 dB
顔スマートコーディング	オートVIQS	GOP制御(Group of pictures)
H.265, H.264 / JPEG	PoE 対応	耐衝撃性 IK10
防塵性・防水性 IP66	除湿素子搭載	強光補正
霧補正	自動追尾	SDメモリーカード

※1: 超解像度技術を使用した解像度

■定格

電源※2	DC12 V, PoE(IEEE802.3af 準拠)
消費電力※2	DC12 V: 750 mA / 約9.0 W, PoE DC 48 V: 195 mA / 約9.4 W(クラス0機器)
使用環境	使用温度範囲: -40℃ ~ +60℃※3(電源投入時: -30℃ ~ +60℃) 使用湿度範囲: 10% ~ 100% (結露しないこと)
保存環境	保存温度範囲: -30℃ ~ +60℃、保存湿度範囲: 10% ~ 95% (結露しないこと)
モニター出力(調整用)	VBS: 1.0 V[p-p] / 75 Ω, コンポジット信号/ピンジャック NTSCもしくはPAL出力可能(INITIAL SETスイッチを短く(1秒以下)押すかまたはソフトウェアで変更)
外部I/O端子	ALARM IN 1(アラーム入力/白黒切替入力/自動時刻調整入力) 1端子 ALARM IN 2(アラーム入力2/アラーム出力) 1端子 ALARM IN 3(アラーム入力3/AUX出力) 1端子
オーディオ入力	φ3.5 mmステレオミニジャック
マイク入力時	使用可能マイク: プラグインパワー方式(感度: -48 dB±3 dB(0 dB=1 V/Pa, 1 kHz)、入力インピーダンス: 約2 kΩ 不平衡、供給電圧: 2.5 V±0.5 V)
ライン入力時	入力レベル: 約-10 dBV
オーディオ出力※4	φ3.5 mmステレオミニジャック(モノラル出力)、出力インピーダンス: 約600 Ω 不平衡 出力レベル: -20 dBV
耐衝撃性	IK10(IEC 62262)
寸法/質量	[幅]130 mm [高さ]130 mm [奥行き]337 mm / 約 1.6 kg
仕上げ	本体: アルミダイカスト(耐重塩害塗装)/樹脂 シルバーメタリック 外部ねじ: ステンレス(耐食処理) フロントパネル: PC樹脂(アドバンスト親水コート対応) クリア
その他	耐重塩害仕様(ISO14993準拠)
撮像素子/有効画素数	約1/3型 MOSセンサー / 約240万画素
走査面積/走査方式	5.28 mm(H) × 2.97 mm(V) / プログレッシブ
最低照度	カラー 0.012 lx(F1.6, 最長露光時間: OFF(1/30 s), AGC: 11) 0.0008 lx(F1.6, 最長露光時間: 最大16/30 s, AGC: 11) ※換算値 白黒 0 lx(F1.6, 最長露光時間: OFF(1/30 s), AGC: 11, IR LED点灯時) 0.006 lx(F1.6, 最長露光時間: OFF(1/30 s), AGC: 11) 0.0004 lx(F1.6, 最長露光時間: 最大16/30 s, AGC: 11) ※換算値
スーパーダイナミック	On/Off, 0から31の範囲でレベル設定が可能 ※60フレームに設定した場合はスーパーダイナミック機能はOFFとなります。
IR LED Light	High / Middle / Low / Off 最長照射距離: 40 m
画像揺れ補正	On/Off (30fpsモード時のみ設定可能)
動作検知(VMD)	有効/無効, 4エリア設定可能
ズーム比	3.6倍 光学 / 10.8倍 EX光学ズーム 画像解像度 640×360時(電動ズーム/電動フォーカス)
焦点距離(f)/最大口径比(F)	2.8 mm ~ 10 mm / 1 : 1.6(WIDE) ~ 1 : 3.4(TELE)
フォーカス範囲/絞り範囲	0.3 m ~ ∞ / F1.6 ~ T405
画角	16:9モード 水平: 31°(TELE) ~ 112°(WIDE) 垂直: 17°(TELE) ~ 60°(WIDE) 4:3モード 水平: 26°(TELE) ~ 91°(WIDE) 垂直: 19°(TELE) ~ 67°(WIDE)
ネットワーク	10BASE-T / 100BASE-TX, RJ45コネクター
画像解像度	●2メガピクセル[16:9] (30/60 fpsモード) 1920×1080, 1280×720, 640×360, 320×180
H.265・H.264※5	●3メガピクセル[4:3] (30 fpsモード) 2048×1536※1, 1280×960, 800×600, VGA, 400×300, QVGA
JPEG(MJPEG)	

- ※2: 本機の電源に関する情報については、82 ~ 83ページをご覧ください。
- ※3: 常時IR LEDが点灯する環境でご使用になる場合は、-40℃ ~ +50℃でご使用ください。
- ※4: オーディオ出力はモニター出力へ切り換え可能です。切り換え方法については「取扱説明書 操作・設定編」をお読みください。
- ※5: H.265/H.264は各ストリームごとに選択可能。

■寸法図 単位: mm ※図はWV-S1531LNSJ

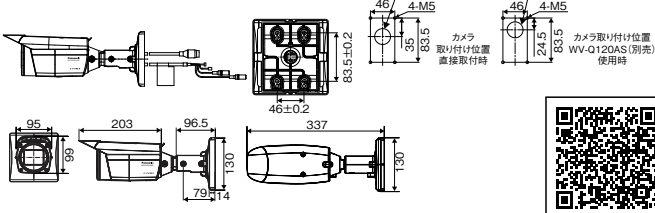

屋外対応 HD 屋外ハウジング一体型ネットワークカメラ

WV-S1510

オープン価格

- カメラ取付台 付属
- 落下防止ワイヤー 付属
- ワイヤー取付金具 付属

※レンズ交換不可



メガピクセル(1.3 M)	3.6倍パフォーカル	オートフォーカス(レンズAF)
簡易白黒切替	インテリジェントオート(IA)	ダイナミックレンジ 144 dB
顔スマートコーディング	オートVIQS	GOP制御(Group of pictures)
H.265, H.264 / JPEG	PoE 対応	耐衝撃性 IK10
防塵性・防水性 IP66	除湿素子搭載	強光補正
霧補正	自動追尾	SDメモリーカード

■定格

電源※1	PoE(IEEE802.3af 準拠)
消費電力※1	PoE DC 48 V: 110 mA / 約5.3 W(クラス2機器)
使用環境	使用温度範囲: -20℃ ~ +50℃ (電源投入時: -20℃ ~ +50℃) 使用湿度範囲: 10% ~ 100% (結露しないこと)
保存環境	保存温度範囲: -30℃ ~ +60℃、保存湿度範囲: 10% ~ 95% (結露しないこと)
モニター出力(調整用)	VBS: 1.0 V[p-p] / 75 Ω, コンポジット信号/ピンジャック NTSCもしくはPAL出力可能(INITIAL SETスイッチを短く(1秒以下)押すかまたはソフトウェアで変更)
耐衝撃性	IK10(IEC 62262)
寸法	[幅]130 mm [高さ]130 mm [奥行き]337 mm
質量	約1.6 kg
仕上げ	本体: アルミダイカスト/樹脂 シルバーメタリック 外部ねじ: ステンレス(耐食処理)/フロントパネル: PC樹脂 クリア
撮像素子/有効画素数	約1/3型 MOSセンサー / 約240万画素
走査面積/走査方式	5.28 mm(H) × 2.97 mm(V) / プログレッシブ
最低照度	カラー 0.008 lx(F1.6, 最長露光時間: OFF(1/30 s), AGC: 11) 0.0005 lx(F1.6, 最長露光時間: 最大16/30 s, AGC: 11) ※換算値 白黒 0.007 lx(F1.6, 最長露光時間: OFF(1/30 s), AGC: 11) 0.0004 lx(F1.6, 最長露光時間: 最大16/30 s, AGC: 11) ※換算値
スーパーダイナミック※2	On / Off, 0から31の範囲でレベル設定が可能
画像揺れ補正	On/Off (30fpsモード時のみ設定可能)
動作検知(VMD)	有効/無効, 4エリア設定可能
ズーム比	3.6倍 光学 / 7.2倍 EX光学ズーム 画像解像度 640×360時(手動ズーム/電動フォーカス)
焦点距離(f)	2.8 mm ~ 10 mm
最大口径比(F)	1 : 1.6(WIDE) ~ 1 : 3.4(TELE)
フォーカス範囲/絞り範囲	0.3 m ~ ∞ / F1.6 ~ T405
画角	16:9モード 水平: 31°(TELE) ~ 112°(WIDE) 垂直: 17°(TELE) ~ 60°(WIDE) 4:3モード 水平: 26°(TELE) ~ 91°(WIDE) 垂直: 19°(TELE) ~ 67°(WIDE)
ネットワーク	10BASE-T / 100BASE-TX, RJ45コネクター
画像解像度	●1.3メガピクセル[16:9] (30/60 fpsモード) 1280×720, 640×360, 320×180
JPEG(MJPEG)	●1.3メガピクセル[4:3] (30 fpsモード) 1280×960, 800×600, VGA, 400×300, QVGA

- ※1: 本機の電源に関する情報については、82 ~ 83ページをご覧ください。
- ※2: 60フレームに設定した場合はスーパーダイナミック機能はOFFとなります。
- ※3: H.265/H.264は各ストリームごとに選択可能。

■寸法図 単位: mm

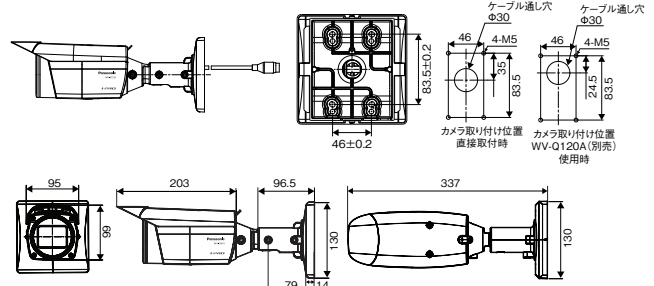

■オプション取付金具組み合わせ早見表について ... 21 ~ 22ページ ■PoEカメラ電源ユニットについて ... 189ページ ■動作確認済みSDメモリーカードについて ... 216・218ページ
■スイッチングハブについて ... 221ページ ■[WV-S1531LNSJ]近赤外線照明(別売:他社製)について... 226ページ ■設置に関するお願いについて ... 239 ~ 243ページ

屋外対応 HD 屋外ハウジング一体型ネットワークカメラ

WV-S1511LNJ

オープン価格

- カメラ取付台 付属
 - 落下防止ワイヤー 付属
 - ワイヤー取付金具 付属
- ※レンズ交換不可



メガピクセル(1.3 M)	3.6倍パフォーカル	オートフォーカス(レンズAF)
カラー白黒自動切換	インテリジェントオート(IA)	ダイナミックレンジ 144 dB
顔スマートコーディング	オートVIQS	GOP制御(Group of pictures)
H.265, H.264/ JPEG	PoE 対応	耐衝撃性 IK10
防塵性・防水性 IP66	除湿素子搭載	強光補正
霧補正	自動追尾	SDメモリーカード

■寸法図 単位: mm

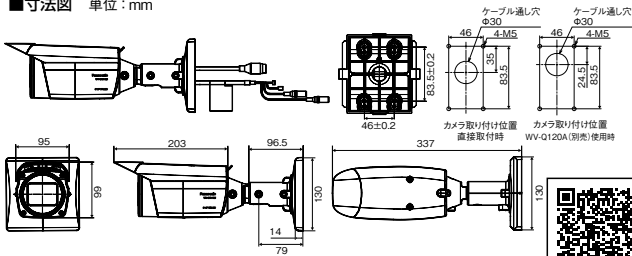

屋外対応 フルHD 屋外ハウジング一体型ネットワークカメラ

WV-U1533AJ

オープン価格

- 固定焦点レンズ
 - カメラ取付台 付属
- ※レンズ交換不可



メガピクセル(2 M)	光学ズーム	オートフォーカス(レンズAF)
カラー白黒自動切換	インテリジェントオート(IA)※1	ダイナミックレンジ 120 dB
顔スマートコーディング	オートVIQS	GOP制御(Group of pictures)
H.265, H.264/ JPEG	PoE 対応	耐衝撃性 IK10
防塵性・防水性 IP66	除湿機構	強光補正
霧補正	自動追尾	SDメモリーカード

※1: インテリジェントオート(IA)機能のうち顔優先レベル設定はありません。

■定格

電源※2	PoE (IEEE802.3af準拠)	
消費電力※2	PoE DC 48 V : 75 mA / 約3.6 W(クラス2機器)	
使用環境	使用温度範囲: -30℃ ~ +50℃ (電源投入時: -20℃ ~ +50℃) 使用湿度範囲: 10% ~ 100% (結露しないこと)	
保存環境	保存温度範囲: -30℃ ~ +60℃ 保存湿度範囲: 10% ~ 95% (結露しないこと)	
耐衝撃性	IK10(IEC 62262)	
耐風速性	風速40 m/s 以下	
寸法	[幅]112.5 mm [高さ]112.5 mm [奥行き]262 mm	
質量	約830 g	
仕上げ	本体: アルミダイカスト / PC樹脂 シルバー 外郭ねじ: ステンレス(耐食処理) フロントパネル: PC樹脂 クリア	
撮像素子	約1/3型CMOSセンサー	
有効画素数	約240万画素	
走査面積	5.28 mm(H)×2.97 mm(V)	
走査方式	プログレッシブ	
最低照度	カラー	0.1 lx(50IRE, F2.0, 最長露光時間: OFF(1/30 s), AGC: 11) 0.006 lx(50IRE, F2.0, 最長露光時間: 最大16/30 s, AGC: 11)※換算値
	白黒	0.04 lx(50IRE, F2.0, 最長露光時間: OFF(1/30 s), AGC: 11) 0.0025 lx(50IRE, F2.0, 最長露光時間: 最大16/30 s, AGC: 11)※換算値
スーパーダイナミック	On / Off, 0から31の範囲でレベル設定が可能	
動作検知(VMD)	有効/無効, 4 エリア設定可能	
妨害検知(SCD)	有効/無効, 1 エリア設定可能	
ズーム比	光学ズーム	1倍
	EXズーム	最大3.0倍 (1.0倍~1.5倍: 画像解像度 1280×720 時) (1.0倍~3.0倍: 画像解像度 640×360 時)
焦点距離(f)	3.2 mm	
最大口径比(F)	1:2.0	
フォーカス範囲/絞り範囲	1 m ~ ∞ / F2.0 固定	
画角	16:9モード	水平: 102°、垂直: 55°
	4:3モード	水平: 83°、垂直: 61°
ネットワーク	10BASE-T / 100BASE-TX, RJ45コネクター	
画像解像度	H.265-H.264※3	●[16:9モード] 1920×1080 / 1280×720 / 640×360 / 320×180
	JPEG(MJPEG)	●[4:3モード] 1600×1200 / 1280×960 / VGA / QVGA

※2: 本機の電源に関する情報については、82 ~ 83ページをご覧ください。

※3: H.265/H.264は各ストリームごとに選択可能。

■寸法図 単位: mm

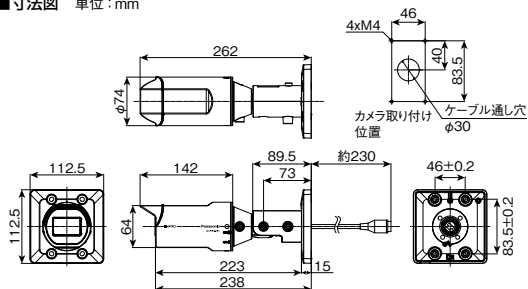

■オプション取付金具組み合わせ早見表について ... 21 ~ 22ページ ■PoEカメラ電源ユニットについて ... 189ページ ■[WV-S1511LNJ]動作確認済みSDメモリーカードについて ... 216・218ページ
■スイッチングハブについて ... 221ページ ■近赤外線照明(別売:他社製)について... 226ページ ■設置に関するお願いについて ... 239 ~ 243ページ

屋内対応 フルHD AIネットワークカメラ

WV-S1136J

オープン価格

- 落下防止ワイヤー 付属
- ワイヤー取付金具 付属
- AIネットワークカメラ用機能拡張ソフトウェア 別売：最大2つ追加可能



レンズ別売 パリフォーカルレンズ：M13VG288IR取付時の画像



メガピクセル(3 M ^{※1} / 2 M)	レンズ別売	オートバックフォーカス(ABF)
カラー白黒自動切替	インテリジェントオート(IA)	ダイナミックレンジ 144 dB
AI音識別機能	スマートVIQS / スマートPピクチャ制御	GOP制御(Group of pictures)
H.265, H.264 / JPEG	PoE 対応	耐衝撃性
防塵性・防水性	除湿機構	強光補正
霧補正	自動追尾	microSDメモリーカード

※1：超解像度技術使用時

■定格

電源※2	DC12 V、PoE(IEEE802.3af準拠)
消費電力※2	DC12 V：480 mA / 約5.8 W、PoE DC 48 V：130 mA / 約6.3 W(クラス2機器)
使用環境	使用温度範囲：-10℃～+50℃(電源投入時：0℃～50℃) 使用湿度範囲：10%～90%(結露しないこと)
保存環境	保存温度範囲：-30℃～+60℃ 保存湿度範囲：10%～95%(結露しないこと)
モニター出力(調整用)	VBS：1.0 V[p-p] / 75 Ω、コンポジット信号 ビンジャック NTSCもしくはPAL出力可能(INITIAL SETボタンを短く(1秒以下)押すまたはソフトウェアで変更)
外部I/O端子	ALARM IN 1(アラーム入力 / 白黒切替入力 / 自動時刻調整入力) 1端子 ALARM IN 2(アラーム入力2 / アラーム出力) 1端子 ALARM IN 3(アラーム入力3 / AUX 出力) 1端子
オーディオ入力	φ3.5 mmステレオミニジャック
マイク入力時	使用可能マイク：プラグインノワ-方式(感度：-48 dB±3 dB(0 dB=1 V / Pa, 1 kHz)) 入力インピーダンス：約2 kΩ 不平衡、供給電圧：2.5 V±0.5 V
ライン入力時	入力レベル：約-10 dBV
オーディオ出力	φ3.5 mmステレオミニジャック(モラル出力) 出力インピーダンス：約600 Ω 不平衡、出力レベル：-20 dBV
寸法	[幅]75 mm [高さ]57 mm [奥行]146 mm(レンズ/電源用端子台部分を含まず)
質量	約370 g
仕上げ	本体：PC/ABS樹脂 i-PRO ホワイト
撮像素子 / 有効画素数	約1/2.8型 CMOSセンサー / 約210万画素
走査面積 / 走査方式	5.57 mm (H)×3.13 mm (V) / ログレス
最低照度	カラー 0.008 lx(50IRE, F1.2, 最長露光時間：OFF(1/30 s), AGC：11) 0.0005 lx(50IRE, F1.2, 最長露光時間：最大 16/30 s, AGC：11) ※換算値 白黒 0.004 lx(50IRE, F1.2, 最長露光時間：OFF(1/30 s), AGC：11) 0.0003 lx(50IRE, F1.2, 最長露光時間：最大 16/30 s, AGC：11) ※換算値
スーパーダイナミック※3	On / Off、0から31の範囲でレベル設定が可能
動作検知(VMD)	有効/無効、4エリア設定可能
妨害検知(SCD)	有効/無効、1エリア設定可能
音検知 / AI音識別	On / Off / 銃声、悲鳴、クラクション、ガラスが割れる音から選択可能
レンズドライブ/マウント	DC 駆動 / CS マウント
ネットワーク	10BASE-T / 100BASE-TX、RJ45コネクター
画像解像度	●[16：9モード(60/30/50/25 fpsモード)] 1920×1080 / 1280×720 / 640×360 / 320×180
H.265+H.264※4	●[4：3モード(30/25 fpsモード)] 1280×960 / VGA / QVGA
JPEG(MJPEG)	●[4：3モード(15/12.5 fpsモード)] 2048×1536※1 / 1280×960 / VGA / QVGA

- ※2：本機の電源に関する情報については、82～83ページをご覧ください。
 ※3：60 fpsモード / 50 fpsモードに設定した場合、スーパーダイナミック機能はOffとなります。
 ※4：H.265/H.264は各ストリームごとに選択可能。

■寸法図 単位：mm

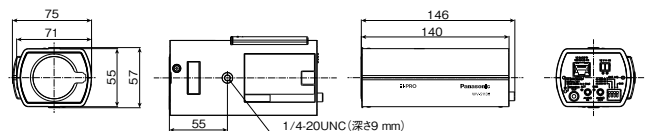

■対応レンズ(詳しくは22、224ページ)

上記ページまたは
https://connect.panasonic.com/jp-ja/products-services_security_support_technical-information
 <管理番号：C0102>をご覧ください
 ©他社製レンズ：M13VG288IR

他社製レンズを使う場合は、マウントから出っ張った部分がφ20 mm以下、フランジ面からの出っ張り量が4.5 mm以下のレンズをお使いください。



屋内対応 HD AIネットワークカメラ

WV-S1116D [アナログ出力対応]

各オープン価格

- 落下防止ワイヤー 付属
- ワイヤー取付金具 付属
- AIネットワークカメラ用機能拡張ソフトウェア 別売：最大2つ追加可能



※写真はWV-S1116D

レンズ別売 パリフォーカルレンズ：M13VG288IR取付時の画像



メガピクセル(1.3 M)	レンズ別売	オートバックフォーカス(ABF)
カラー白黒自動切替	インテリジェントオート(IA)	ダイナミックレンジ 144 dB
AI音識別機能	スマートVIQS / スマートPピクチャ制御	GOP制御(Group of pictures)
H.265, H.264 / JPEG	PoE 対応	耐衝撃性
防塵性・防水性	除湿機構	強光補正
霧補正	自動追尾	microSDメモリーカード

■定格

電源※1	DC12 V、PoE(IEEE802.3af準拠)
消費電力※1	DC12 V：480 mA / 約5.8 W、PoE DC 48 V：130 mA / 約6.3 W(クラス2機器)
使用環境	使用温度範囲：-10℃～+50℃(電源投入時：0℃～50℃) 使用湿度範囲：10%～90%(結露しないこと)
保存環境	保存温度範囲：-30℃～+60℃ 保存湿度範囲：10%～95%(結露しないこと)
モニター出力(調整用)	VBS：1.0 V[p-p] / 75 Ω、コンポジット信号 ビンジャック NTSCもしくはPAL出力可能(INITIAL SETボタンを短く(1秒以下)押すまたはソフトウェアで変更)
外部I/O端子	ALARM IN 1(アラーム入力 / 白黒切替入力 / 自動時刻調整入力) 1端子 ALARM IN 2(アラーム入力2 / アラーム出力) 1端子 ALARM IN 3(アラーム入力3 / AUX 出力) 1端子
オーディオ入力	φ3.5 mmステレオミニジャック
マイク入力時	使用可能マイク：プラグインノワ-方式(感度：-48 dB±3 dB(0 dB=1 V / Pa, 1 kHz)) 入力インピーダンス：約2 kΩ 不平衡、供給電圧：2.5 V±0.5 V
ライン入力時	入力レベル：約-10 dBV
オーディオ出力	φ3.5 mmステレオミニジャック(モラル出力) 出力インピーダンス：約600 Ω 不平衡、出力レベル：-20 dBV
寸法	[幅]75 mm [高さ]57 mm [奥行]146 mm(レンズ/電源用端子台部分を含まず)
質量	約370 g
仕上げ	本体：PC/ABS樹脂 i-PRO ホワイト
撮像素子 / 有効画素数	約1/2.8型 CMOSセンサー / 約210万画素
走査面積 / 走査方式	5.57 mm (H)×3.13 mm (V) / ログレス
最低照度	カラー 0.006 lx(50IRE, F1.2, 最長露光時間：OFF(1/30 s), AGC：11) 0.0004 lx(50IRE, F1.2, 最長露光時間：最大 16/30 s, AGC：11) ※換算値 白黒 0.003 lx(50IRE, F1.2, 最長露光時間：OFF(1/30 s), AGC：11) 0.0002 lx(50IRE, F1.2, 最長露光時間：最大 16/30 s, AGC：11) ※換算値
スーパーダイナミック※3	On / Off、0から31の範囲でレベル設定が可能
動作検知(VMD)	有効/無効、4エリア設定可能
妨害検知(SCD)	有効/無効、1エリア設定可能
音検知 / AI音識別	On / Off / 銃声、悲鳴、クラクション、ガラスが割れる音から選択可能
レンズドライブ/マウント	DC 駆動 / CS マウント
ネットワーク	10BASE-T / 100BASE-TX、RJ45コネクター
画像解像度	●[16：9モード(60/30/50/25 fpsモード)] 1280×720 / 640×360 / 320×180
H.265+H.264※4	●[16：9モード(30/25 fpsモード)] 1280×960 / VGA / QVGA
JPEG(MJPEG)	●[4：3モード(30/25 fpsモード)] 1280×960 / VGA / QVGA

- ※1：本機の電源に関する情報については、82～83ページをご覧ください。
 ※2：監視用途で使用する場合は、以下の制限事項があります。
 ・PAL 出力に設定した場合は監視用には使用できません。
 ・画像回転機能を「0」(Off) / 「90」設定時には、モニター出力は回転しません。
 ※3：60 fpsモード / 50 fpsモードに設定した場合、スーパーダイナミック機能はOffとなります。
 ※4：H.265/H.264は各ストリームごとに選択可能。

■寸法図 単位：mm ※図はWV-S1116D

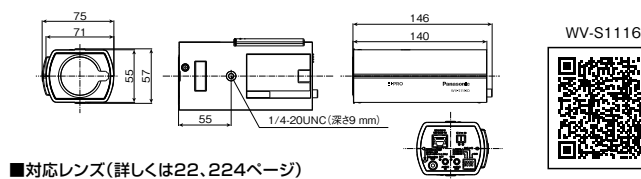

■対応レンズ(詳しくは22、224ページ)

上記ページまたは
https://connect.panasonic.com/jp-ja/products-services_security_support_technical-information
 <管理番号：C0102>をご覧ください
 ©他社製レンズ：M13VG288IR

他社製レンズを使う場合は、マウントから出っ張った部分がφ20 mm以下、フランジ面からの出っ張り量が4.5 mm以下のレンズをお使いください。



- オプション取付金具組み合わせ早見表について ... 22ページ
- PoEカメラ電源ユニットについて ... 189ページ
- 動作確認済みmicroSDメモリーカードについて ... 216・218ページ
- スイッチングハブについて ... 221ページ
- 近赤外線照明(別売：他社製)について ... 226ページ

屋内対応

フルHD AIネットワークカメラ

WV-S1135V

HD AIネットワークカメラ

WV-S1115V

各オープン価格



[レンズ付]

※写真はWV-S1135V

- レンズ付き: 3.2倍パリアフォーカルレンズ標準
- 落下防止ワイヤー 付属 ■ワイヤー取付金具 付属
- AIネットワークカメラ用機能拡張ソフトウェア 別売: 最大2つ追加可能



メガピクセル(3 M ^{※1} / 2 M)	3.2倍パリアフォーカル	フォーカスアシスト(FA)
簡易白黒切替	インテリジェントオート(IA)	ダイナミックレンジ 144 dB
AI音識別機能	スマートVIQS (スマートピクチャ制御)	GOP制御 (Group of pictures)
H.265, H.264 / JPEG	PoE 対応	耐衝撃性
防塵性・防水性	除湿機構	強光補正
霧補正	自動追尾	microSDメモリーカード

※1: WV-S1135V ※2: WV-S1115V ※3: 超解像度技術使用時

■定格

電源※4	PoE (IEEE802.3af 準拠)
消費電力※4	PoE DC 48 V : 91 mA / 約4.4 W (クラス2機器)
使用環境	使用温度範囲: -10℃ ~ +50℃ (電源投入時: 0℃ ~ 50℃) 使用湿度範囲: 10% ~ 90% (結露しないこと)
保存環境	保存温度範囲: -30℃ ~ +60℃ 保存湿度範囲: 10% ~ 95% (結露しないこと)
モニター出力 (調整用)	VBS: 1.0 V [p-p] / 75 Ω, コンボジット信号 ビンジャック NTSCもしくはPAL出力可能 (INITIAL SET ボタンを短く(1秒以下)押しまたはソフトウェアで変更)
内蔵マイク	無指向性エレクトレットコンデンサマイク
寸法	[幅] 75 mm [高さ] 57 mm [奥行き] 194 mm (レンズ含む)
質量	約400 g (レンズ含む)
仕上げ	本体: PC/ABS樹脂 i-PRO ホワイト、レンズ: PC樹脂、レンズ他 ブラック
撮像素子 / 有効画素数	約1/2.8型 CMOSセンサー / 約210万画素
走査面積 / 走査方式	5.7 mm (H) × 3.13 mm (V) / プログレッシブ
最低照度	カラー [WV-S1135V] 0.012 lx (50IRE, F1.5, 最長露光時間: OFF (1/30 s), AGC: 11) 0.0008 lx (50IRE, F1.5, 最長露光時間: 最大 16/30 s, AGC: 11) ※換算値 [WV-S1115V] 0.009 lx (50IRE, F1.5, 最長露光時間: OFF (1/30 s), AGC: 11) 0.0006 lx (50IRE, F1.5, 最長露光時間: 最大 16/30 s, AGC: 11) ※換算値 白黒 [WV-S1135V] 0.009 lx (50IRE, F1.5, 最長露光時間: OFF (1/30 s), AGC: 11) 0.0006 lx (50IRE, F1.5, 最長露光時間: 最大 16/30 s, AGC: 11) ※換算値 [WV-S1115V] 0.007 lx (50IRE, F1.5, 最長露光時間: OFF (1/30 s), AGC: 11) 0.0005 lx (50IRE, F1.5, 最長露光時間: 最大 16/30 s, AGC: 11) ※換算値
スーパーダイナミック※5	On / Off, 0から31の範囲でレベル設定が可能
動作検知 (VMD)	有効/無効, 4エリア設定可能
妨害検知 (SCD)	有効/無効, 1エリア設定可能
音検知 / AI音識別	On / Off / 銃声、悲鳴、クラクション、ガラスが割れる音から選択可能
レンズドライブ/マウント	DC 駆動 / CS マウント
ズーム比	光学ズーム 3.2倍 (手動ズーム / 手動フォーカス) EX 光学ズーム 最大9.6倍 (画像解像度 640×360時)
焦点距離 (f)	3.0 mm ~ 9.6 mm
最大口径比 (F)	1 : 1.5 (WIDE) ~ 1 : 2.6 (TELE)
フォーカス範囲/絞り範囲	0.5 m ~ ∞ / F1.5 ~ Close
画角	16:9モード 水平: 33° (TELE) ~ 116° (WIDE)、垂直: 19° (TELE) ~ 60° (WIDE) 4:3モード 水平: 25° (TELE) ~ 82° (WIDE)、垂直: 19° (TELE) ~ 60° (WIDE)
ネットワーク	10BASE-T / 100BASE-TX, RJ45コネクタ
画像解像度	H.265-H.264※6 ●[16:9モード(60/30/50/25 fpsモード)] 1920×1080 [WV-S1135V] / 1280×720 / 640×360 / 320×180 JPEG (MJPEG) ●[4:3モード(30/25 fpsモード)] 1280×960 / VGA / QVGA [WV-S1135V] ●[4:3モード(15/12.5 fpsモード)] 2048×1536※3 / 1280×960 / VGA / QVGA

※4: 本機の電源に関する情報については、82 ~ 83ページをご覧ください。
※5: 60 fpsモード / 50 fpsモードに設定した場合、スーパーダイナミック機能はOffとなります。
※6: H.265/H.264は各ストリームごとに選択可能。

■寸法図 単位: mm ※図はWV-S1135V

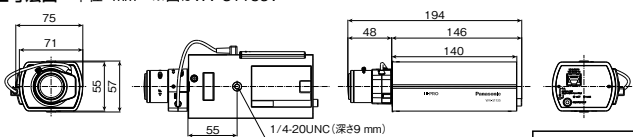

■対応レンズ(詳しくは22, 224ページ)

上記ページまたは
https://connect.panasonic.com/jp-ja/products-services_security_support_technical-information
<管理番号: C0102>をご覧ください



屋内対応 フルHD ネットワークカメラ

WV-S1130VRJ

オープン価格

- 3.2倍パリアフォーカルレンズ標準
- 落下防止ワイヤー 付属
- ワイヤー取付金具 付属



[レンズ付]



メガピクセル(3 M ^{※1} / 2 M)	3.2倍パリアフォーカル	フォーカスアシスト(FA)
簡易白黒切替	インテリジェントオート(IA)	ダイナミックレンジ 144 dB
顔スマートコーディング	オートVIQS	GOP制御 (Group of pictures)
H.265, H.264 / JPEG	PoE 対応	耐衝撃性
防塵性・防水性	除湿素子搭載	強光補正
霧補正	自動追尾	SDメモリーカード

※1: 超解像度技術を使用した解像度

■定格

電源※2	PoE (IEEE802.3af 準拠)
消費電力※2	PoE DC 48 V : 100 mA / 約4.8 W (クラス2機器)
使用環境	使用温度範囲: -10℃ ~ +50℃ 使用湿度範囲: 10% ~ 90% (結露しないこと)
保存環境	保存温度範囲: -30℃ ~ +60℃ 保存湿度範囲: 10% ~ 95% (結露しないこと)
モニター出力 (調整用)	VBS: 1.0 V [p-p] / 75 Ω, コンボジット信号、ピンジャック NTSCもしくはPAL出力可能 (INITIAL SET スイッチを短く(1秒以下)押しまたはソフトウェアで変更)
内蔵マイク	無指向性エレクトレットコンデンサマイク
寸法	[幅] 75 mm [高さ] 57 mm [奥行き] 194 mm (レンズ含む)
質量	約390 g (レンズ含む)
仕上げ	本体: PC/ABS樹脂 セイルホワイト
撮像素子 / 有効画素数	約1/2.8型 MOSセンサー / 約210万画素
走査面積 / 走査方式	5.7 mm (H) × 3.13 mm (V) / プログレッシブ
最低照度	カラー 0.014 lx (F1.5, 最長露光時間: OFF (1/30 s), AGC: 11) 0.0009 lx (F1.5, 最長露光時間: 最大 16/30 s, AGC: 11) ※換算値 白黒 0.012 lx (F1.5, 最長露光時間: OFF (1/30 s), AGC: 11) 0.0008 lx (F1.5, 最長露光時間: 最大 16/30 s, AGC: 11) ※換算値
スーパーダイナミック	On / Off, 0から31の範囲でレベル設定が可能 ※60フレームに設定した場合はスーパーダイナミック機能はOFFとなります。
レンズドライブ/マウント	DC 駆動 / CS マウント
ズーム比	3.2倍 光学 9.6倍 EX 光学ズーム 画像解像度 640×360時(手動ズーム / 手動フォーカス)
焦点距離 (f) / 最大口径比 (F)	3.0 mm ~ 9.6 mm / 1 : 1.5 (WIDE) ~ 1 : 2.6 (TELE)
フォーカス範囲/絞り範囲	0.5 m ~ ∞ / F1.5 ~ Close
画角	16:9モード 水平: 33° (TELE) ~ 116° (WIDE) 垂直: 19° (TELE) ~ 60° (WIDE) 4:3モード 水平: 25° (TELE) ~ 82° (WIDE) 垂直: 19° (TELE) ~ 60° (WIDE)
ネットワーク	10BASE-T / 100BASE-TX, RJ45コネクタ
画像解像度	H.265-H.264※3 ●2メガピクセル [16:9] (30/60 fpsモード) 1920×1080, 1280×720, 640×360, 320×180 JPEG (MJPEG) ●3メガピクセル [4:3] (30 fpsモード) 2048×1536※1, 1280×960, 800×600, VGA, 400×300, QVGA

※2: 本機の電源に関する情報については、82 ~ 83ページをご覧ください。
※3: H.265/H.264は各ストリームごとに選択可能。

■寸法図 単位: mm

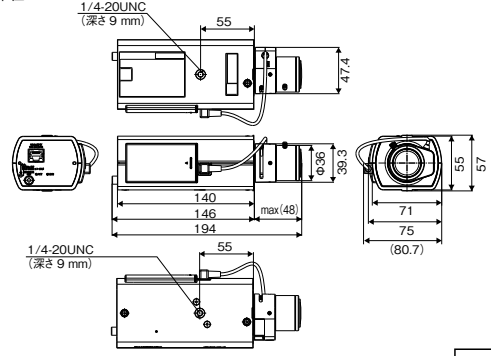

■対応レンズ(詳しくは22, 224ページ)

上記ページまたは
https://connect.panasonic.com/jp-ja/products-services_security_support_technical-information
<管理番号: C0102>をご覧ください



■オプション取付金具組み合わせ早見表について ... 224ページ ■PoEカメラ電源ユニットについて ... 189ページ ■スイッチングハブについて ... 221ページ

屋内対応 HD ネットワークカメラ

WV-S1110VRJ

オープン価格

- 3.2倍パリアフォーカルレンズ標準
- 落下防止ワイヤー 付属
- ワイヤー取付金具 付属



〔レンズ付〕



メガピクセル(1.3 M)	3.2倍パリアフォーカル	フォーカスアシスト(FA)
簡易白黒切換	インテリジェントオート(IA)	ダイナミックレンジ 134 dB
顔スマートコーディング	オートVIQS	GOP制御(Group of pictures)
H.265, H.264/ JPEG	PoE 対応	耐衝撃性
防塵性・防水性	除湿素子搭載	強光補正
霧補正	自動追尾	SDメモリーカード

■定格

電源※1	PoE (IEEE802.3af 準拠)
消費電力※1	PoE DC 48 V : 90 mA / 約4.3 W(クラス2機器)
使用環境	使用温度範囲: -10 °C ~ +50 °C 使用湿度範囲: 10 % ~ 90 % (結露しないこと)
保存環境	保存温度範囲: -30 °C ~ +60 °C 保存湿度範囲: 10 % ~ 95 % (結露しないこと)
モニター出力 (調整用)	VBS: 1.0 V[p-p] / 75 Ω, コンポジット信号/ピンジャック NTSCもしくはPAL出力可能 (INITIAL SETスイッチを短く(1秒以下)押すかまたはソフトウェアで変更)
内蔵マイク	無指向性エレクトレットコンデンサマイク
寸法	[幅]75 mm [高さ]57 mm [奥行き]194 mm (レンズ含む)
質量	約390 g (レンズ含む)
仕上げ	本体: PC/ABS樹脂 セイルホワイト
撮像素子/有効画素数	約1/3型 MOSセンサー/約130万画素
走査面積/走査方式	4.80 mm(H) × 3.60 mm(V) / フログレッシュ
最低照度	カラー 0.01 lx(F1.5, 最長露光時間: OFF(1/30 s), AGC: 11) 0.0007 lx(F1.5, 最長露光時間: 最大16/30 s, AGC: 11) ※換算値 白黒 0.008 lx(F1.5, 最長露光時間: OFF(1/30 s), AGC: 11) 0.0005 lx(F1.5, 最長露光時間: 最大16/30 s, AGC: 11) ※換算値
スーパーダイナミック	On/Off, 0から31の範囲でレベル設定が可能 ※60フレームに設定した場合はスーパーダイナミック機能はOFFとなります。
レンズドライブ/マウント	DC 駆動 / CS マウント
ズーム比	3.2 倍 光学 6.4 倍 EX 光学ズーム 画像解像度 VGA時(手動ズーム/ 手動フォーカス)
焦点距離(f)/最大口径比(F)	3.0 mm ~ 9.6 mm / 1 : 1.5 (WIDE) ~ 1 : 2.6 (TELE)
フォーカス範囲/絞り範囲	0.5 m ~ ∞ / F1.5 ~ Close
画角	16 : 9モード 水平: 29° (TELE) ~ 97° (WIDE) 垂直: 16° (TELE) ~ 51° (WIDE) 4 : 3モード 水平: 29° (TELE) ~ 97° (WIDE) 垂直: 22° (TELE) ~ 70° (WIDE)
ネットワーク	10BASE-T / 100BASE-TX, RJ45コネクタ
画像解像度	●1.3メガピクセル[16 : 9] (30/60 fpsモード) 1280×720, 640×360, 320×180
H.265・H.264※2	
JPEG (MJPEG)	●1.3メガピクセル[4 : 3] (30 fpsモード) 1280×960, 800×600, VGA, 400×300, QVGA

※1: 本機の電源に関する情報については、82 ~ 83ページをご覧ください。

※2: H.265/H.264は各ストリームごとに選択可能。

■寸法図 単位: mm

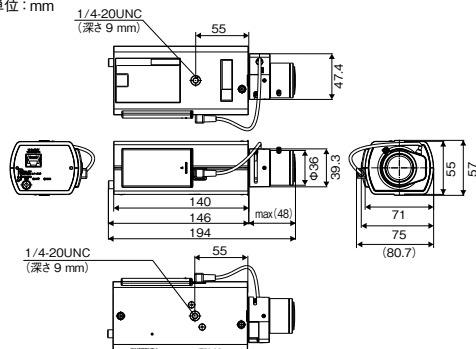

■対応レンズ(詳しくは22、224ページ)

上記ページまたは

https://connect.panasonic.com/jp-ja/products-services_security_support_technical-information

<管理番号: C0102>をご覧ください



MEMO

■オプション取付金具組み合わせ見表について ... 22ページ ■PoEカメラ電源ユニットについて ... 189ページ ■スイッチングハブについて ... 221ページ

屋内対応

フルHD ネットワークカメラ
WV-U1134AJ
HD ネットワークカメラ
WV-U114AJ
各オープン価格



※写真はWV-U1134AJ

- 2.5倍バリフォーカルレンズ標準
- 落下防止ワイヤー 付属

※レンズ交換不可



メガピクセル(2 M ^{※1} /1.3 M ^{※2})	2.5倍電動バリフォーカル	オートフォーカス(レンズAF)
カラー白黒自動切替	インテリジェントオート(IA) ^{※3}	ダイナミックレンジ 120 dB
顔スマートコーディング	オートVIQS	GOP制御(Group of pictures)
H.265, H.264/ JPEG	PoE 対応	耐衝撃性
防塵性・防水性	除湿機構	強光補正
露補正	自動追尾	SDメモリーカード

※1: WV-U1134AJ ※2: WV-U114AJ ※3: インテリジェントオート(IA)機能のうち顔優先レベル設定はありません。

■定格

電源※4	PoE(IEEE802.3af準拠)
消費電力※4	PoE DC 48 V: 82 mA / 約3.9 W(クラス2機器)
使用環境	使用温度範囲: -10℃~+50℃(電源投入時: 0℃~50℃) 使用湿度範囲: 10%~90%(結露しないこと)
保存環境	保存温度範囲: -30℃~+60℃ 保存湿度範囲: 10%~95%(結露しないこと)
寸法	[幅]59 mm [高さ]49 mm [奥行き]116 mm(スライドカバー 突起含まず)
質量	約155 g
仕上げ	本体: ABS/PC樹脂 i-PRO ホワイト
撮像素子	約1/3型CMOSセンサー
有効画素数	約240万画素
走査面積	5.28 mm(H)×2.97 mm(V)
走査方式	プログレッシブ
最低照度	カラー 0.1 lx(50IRE, F2.0, 最長露光時間: OFF(1/30 s), AGC: 11) 0.006 lx(50IRE, F2.0, 最長露光時間: 最大16/30 s, AGC: 11)※換算値 白黒 0.04 lx(50IRE, F2.0, 最長露光時間: OFF(1/30 s), AGC: 11) 0.0025 lx(50IRE, F2.0, 最長露光時間: 最大16/30 s, AGC: 11)※換算値
スーパーダイナミック	On/Off. 0から31の範囲でレベル設定が可能
動作検知(VMD)	有効/無効、4 エリア設定可能
妨害検知(SCD)	有効/無効、1 エリア設定可能
ズーム比	光学ズーム 2.5倍(電動ズーム/電動フォーカス) EX光学ズーム 最大7.5倍 (2.5倍~3.8倍: 画像解像度 1280×720 時) (2.5倍~7.5倍: 画像解像度 640×360 時)
焦点距離(f)	2.9 mm ~ 7.3 mm
最大口径比(F)	1:2.0(WIDE) ~ 1:3.0(TELE)
フォーカス範囲	1 m ~ ∞
絞り範囲	F2.0 ~ F3.0
画角	16:9モード 水平: 44°(TELE) ~ 102°(WIDE) 垂直: 24°(TELE) ~ 56°(WIDE) 4:3モード 水平: 36°(TELE) ~ 84°(WIDE) 垂直: 27°(TELE) ~ 63°(WIDE)
ネットワーク	10BASE-T/100BASE-TX, RJ45コネクター
画像解像度	●[16:9モード] 1920×1080[WV-U1134AJのみ] / 1280×720 / 640×360 / 320×180 JPEG(MJPEG) ●[4:3モード] 1600×1200[WV-U1134AJのみ] / 1280×960 / VGA / QVGA

※4: 本機の電源に関する情報については、82 ~ 83ページをご覧ください。

※5: H.265/H.264は各ストリームごとに選択可能。

■寸法図 単位: mm ※図はWV-U1134AJ

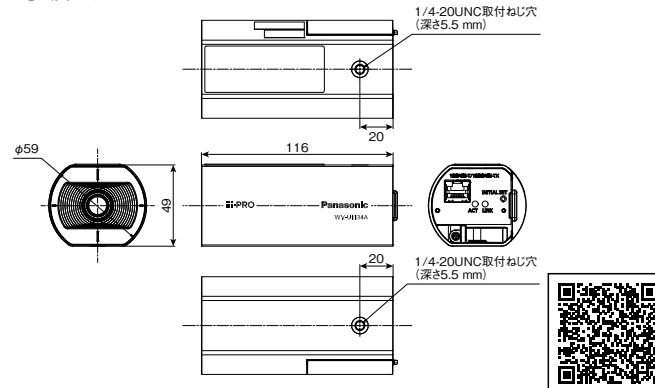

屋内対応

フルHD ネットワークカメラ
WV-U1133AJ
HD ネットワークカメラ
WV-U1113AJ
各オープン価格



※写真はWV-U1133AJ

- 固定焦点レンズ
- 落下防止ワイヤー 付属

※レンズ交換不可



メガピクセル(2 M ^{※1} /1.3 M ^{※2})	光学ズーム	オートフォーカス(レンズAF)
カラー白黒自動切替	インテリジェントオート(IA) ^{※3}	ダイナミックレンジ 120 dB
顔スマートコーディング	オートVIQS	GOP制御(Group of pictures)
H.265, H.264/ JPEG	PoE 対応	耐衝撃性
防塵性・防水性	除湿機構	強光補正
露補正	自動追尾	SDメモリーカード

※1: WV-U1133AJ ※2: WV-U1113AJ ※3: インテリジェントオート(IA)機能のうち顔優先レベル設定はありません。

■定格

電源※4	PoE(IEEE802.3af準拠)
消費電力※4	PoE DC 48 V: 75 mA / 約3.6 W(クラス2機器)
使用環境	使用温度範囲: -10℃~+50℃(電源投入時: 0℃~50℃) 使用湿度範囲: 10%~90%(結露しないこと)
保存環境	保存温度範囲: -30℃~+60℃ 保存湿度範囲: 10%~95%(結露しないこと)
寸法	[幅]59 mm [高さ]49 mm [奥行き]116 mm(スライドカバー 突起含まず)
質量	約150 g
仕上げ	本体: ABS/PC樹脂 i-PRO ホワイト
撮像素子	約1/3型CMOSセンサー
有効画素数	約240万画素
走査面積	5.28 mm(H)×2.97 mm(V)
走査方式	プログレッシブ
最低照度	カラー 0.1 lx(50IRE, F2.0, 最長露光時間: OFF(1/30 s), AGC: 11) 0.006 lx(50IRE, F2.0, 最長露光時間: 最大16/30 s, AGC: 11)※換算値 白黒 0.04 lx(50IRE, F2.0, 最長露光時間: OFF(1/30 s), AGC: 11) 0.0025 lx(50IRE, F2.0, 最長露光時間: 最大16/30 s, AGC: 11)※換算値
スーパーダイナミック	On/Off. 0から31の範囲でレベル設定が可能
動作検知(VMD)	有効/無効、4 エリア設定可能
妨害検知(SCD)	有効/無効、1 エリア設定可能
ズーム比	光学ズーム 1倍 EXズーム 最大3.0倍 (1.0倍~1.5倍: 画像解像度 1280×720 時) (1.0倍~3.0倍: 画像解像度 640×360 時)
焦点距離(f)	3.2 mm
最大口径比(F)	1:2.0
フォーカス範囲	1 m ~ ∞
絞り範囲	F2.0 固定
画角	16:9モード 水平: 102° 垂直: 55° 4:3モード 水平: 83° 垂直: 61°
ネットワーク	10BASE-T/100BASE-TX, RJ45コネクター
画像解像度	●[16:9モード] 1920×1080[WV-U1133AJのみ] / 1280×720 / 640×360 / 320×180 JPEG(MJPEG) ●[4:3モード] 1600×1200[WV-U1133AJのみ] / 1280×960 / VGA / QVGA

※4: 本機の電源に関する情報については、82 ~ 83ページをご覧ください。

※5: H.265/H.264は各ストリームごとに選択可能。

■寸法図 単位: mm ※図はWV-U1133AJ

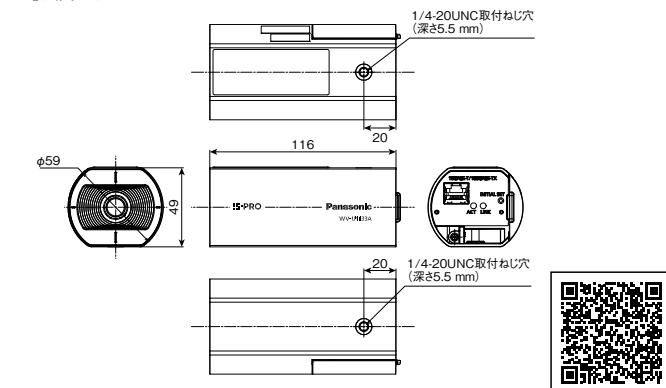

■オプション取付金具組み合わせ早見表について ... 22ページ ■PoEカメラ電源ユニットについて ... 189ページ ■スイッチングハブについて ... 221ページ
■近赤外線照明(別売: 他社製)について ... 226ページ

屋内対応 フルHD ネットワークカメラ

WV-U1133J

オープン価格

- 固定焦点レンズ
 - 落下防止ワイヤー 付属
- ※レンズ交換不可



メガピクセル(1.9 M)	光学ズーム	オートフォーカス(レンズAF)
カラー白黒自動切替	インテリジェントオート(IA)※1	ダイナミックレンジ 120 dB
顔スマートコーディング	オートVIQS	GOP制御(Group of pictures)
H.265 / JPEG	PoE 対応	耐衝撃性
防塵性・防水性	除湿素子搭載	強光補正
霧補正	自動追尾	SDメモリーカード

※1：インテリジェントオート(IA)機能のうち顔優先レベル設定はありません。

■寸法図 単位：mm

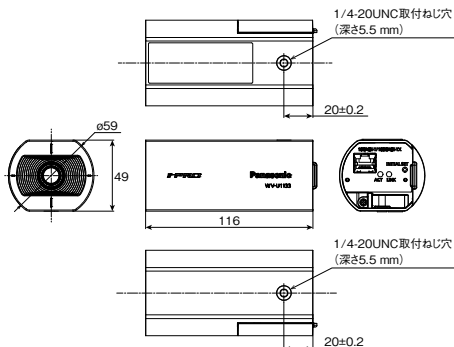

MEMO

ネットワークカメラ
(Panasonic)ネットワークディスクレコーダー
(Panasonic / i-PRO)NVR/NH
(Panasonic)周辺機器
(Panasonic / i-PRO)H.265対応監視システム
(Panasonic)

ご参考/他社製品

■オプション取付金具組み合わせ早見表について … 226ページ ■PoEカメラ電源ユニットについて … 189ページ ■スイッチングハブについて … 221ページ
 ■近赤外線照明(別売：他社製)について… 226ページ

屋外対応 フルHD 屋外対応 エアロPTZカメラ

WV-SUD638 (ナチュラルシルバー) [耐重塩害モデル]

WV-SUD638-H (グレー) [耐重塩害モデル] **受注生産**

WV-SUD638-T (ブラウン) [耐重塩害モデル] **受注生産**

各オープン価格

■ウォッシャーノズル取付金具 付属

■アタッチメント金具 付属 ■落下防止ワイヤー 付属

※レンズ交換不可

※カメラ回転部やレンズなどに使用されている駆動部品は消耗品のため、定期的なメンテナンスが必要です。



ナチュラルシルバー

グレー

ブラウン

※グレー、ブラウン色は受注生産となります。

受注生産の商品はご注文をいただいたから生産する商品です。納品日数はお取引販売会社にお確かめください。



■定格

電源※1	AC100 ~ 240 V 50 Hz/60 Hz, または指定PoE給電装置(インジェクター)※2
消費電力※1	AC100 ~ 240 V 50 Hz/60 Hz: 1.4 A / 約61 W 指定PoE給電装置(インジェクター: 60 W) DC54 V: 1 A / 約51 W
[機能拡張ユニット (IR LEDユニット)装着時]	AC100 ~ 240 V 50 Hz/60 Hz: 1.6 A / 約71 W 指定PoE給電装置(インジェクター: 60 W) DC54 V: 1 A / 約51 W
使用温度範囲	AC100 ~ 240 V 使用時: -50 °C ~ +60 °C*(電源投入時: -30 °C ~ +60 °C*) 指定PoE給電装置(インジェクター)使用時: -30 °C ~ +60 °C* 指定PoE給電装置(インジェクター)とIR LEDユニット同時使用時: -20 °C ~ +55 °C※3 *使用温度範囲上限値はWV-SUD638(ナチュラルシルバー)の場合です。 それ以外の本体色の場合は+55 °Cとなります。 WV-SUD6FRL1 (IR LEDユニット)装着時は使用温度範囲上限値は+55 °Cとなります。
使用湿度範囲	10 % ~ 100 %
外部I/O端子※4	アラーム入力/白黒切換入力/時刻調整入力 1端子、アラーム入力2/アラーム出力 1端子、アラーム入力3/AUX 出力 1端子、リレ接続端子 1端子
ライン入力※4	入力インピーダンス: 約2 kΩ 不平衡、入力レベル: 約-10 dBV
オーディオ出力※4	出力インピーダンス: 約600 Ω 不平衡、出力レベル: -20 dBV
防水性	防塵・防水性能 JIS C 0920 保護等級 IP66およびIP67 (IEC60529) ※取扱説明書に依り設置工事が正しく行われ、かつ適切な防水処理が行われた場合のみ、本機が水没した状態でPAN/TILTを動作させた場合は防水能力が維持されません。
耐衝撃性	IK10 (IEC 62262) 準拠 (前面ガラスを除く)
耐風速条件	風速60 m/s※以下 動作可能、風速80 m/s※以下 非破壊 ※各前傾時を除く
寸法/質量	[幅] 220 mm [高さ] 450 mm [奥行き] 266 mm / 約8.5 kg
仕上げ	本体: 高強度樹脂 WV-SUD638: ナチュラルシルバー、WV-SUD638-H: グレー、WV-SUD638-T: ブラウン 前面ガラス透明部: ガラス クリア
その他	いたずら防止構造 耐重塩害仕様 (ISO14993準拠)、耐振動性 (IEC60068-2-6準拠) ※設置完了後触るとがきぬが、通常のドライバーでは開閉できないような構造を持っているもの。
撮像素子/有効画素数	約1/3型 MOSセンサー / 約240万画素
走査面積/走査方式	5.28 mm (H) × 2.97 mm (V) / プロGRESSIVE
最低照度	カラー 0.06 lx (F1.6, 最長露光時間: Off (1/30 s), AGC: High) 0.004 lx (F1.6, 最長露光時間: 最大16/30 s, AGC: High) ※換算値 白黒 0 lx (F1.6, 最長露光時間: Off (1/30 s), AGC: High, 別売 IR LED On時) 0.02 lx (F1.6, 最長露光時間: Off (1/30 s), AGC: High) 0.001 lx (F1.6, 最長露光時間: 最大16/30 s, AGC: High) ※換算値
ダイナミックレンジ	105 dB typ. (スーパーダイナミック: On時)
ズーム比	30倍 光学 45倍HD EX光学ズーム2メガピクセルモード画像解像度1280×720時(電動ズーム/電動フォーカス)
焦点距離(f) / 最大口径(F)	4.3 mm ~ 129 mm / 1 : 1.6 (WIDE) ~ 1 : 4.7 (TELE)
フォーカス範囲/絞り範囲	2 m ~ ∞ / F1.6 (WIDE) ~ Close (自動制御または、光学制御設定による自動制御)
画角	16 : 9モード 水平: 2.3° (TELE) ~ 64° (WIDE) 垂直: 1.3° (TELE) ~ 38° (WIDE) 4 : 3モード 水平: 1.8° (TELE) ~ 50° (WIDE) 垂直: 1.3° (TELE) ~ 38° (WIDE)
ネットワーク	10BASE-T / 100BASE-TX, RJ45 コネクター
画像解像度	H.264/JPEG (MJPEG) ●2メガピクセル[16 : 9] (60 fps モード) H264 (1) 最大60 fps : 1920×1080, 1280×720 H264 (2) 最大30 fps : 1920×1080, 1280×720, 640×360, 320×180, 160×90 H264 (3), H264 (4) 最大30 fps : 1280×720, 640×360, 320×180, 160×90 JPEG (1), JPEG (2), JPEG (3) : 1920×1080, 1280×720, 640×360, 320×180, 160×90 ●2メガピクセル[16 : 9] (30 fps モード) H264 (1), H264 (2) 最大30 fps : 1920×1080, 1280×720, 640×360, 320×180, 160×90 H264 (3), H264 (4) 最大30 fps : 1280×720, 640×360, 320×180, 160×90 JPEG (1), JPEG (2), JPEG (3) : 1920×1080, 1280×720, 640×360, 320×180, 160×90 ●1.3メガピクセル[4 : 3] (30 fps モード) H264 (1), H264 (2), H264 (3), H264 (4) 最大30 fps 1280×960, 800×600, VGA, 400×300, QVGA, 160×120 JPEG (1), JPEG (2), JPEG (3) 1280×960, 800×600, VGA, 400×300, QVGA, 160×120

※1 : 本機の電源に関する情報については、83ページまたはサポートウェブサイト (https://connect.panasonic.com/jp-ja/products-services_security_support_technical-information (管理番号: C0116))をご覧ください。
【Microsemi社 : MIDSPAN PD-9501GR/AC-JP, MIDSPAN PD-9501GC/AC-JP / ハイテックインター株式会社 : MaxiiPower Vi22401 174-VG-004】
パナソニック コネクトおよびi-PRO社が品質・性能・動作等について保証するものではありません。
※2 : 指定インジェクターとLED使用時、デフロスターがOFFとなります。
※3 : 寒冷地でご使用の場合、注意点が異なります。詳細は、サポートウェブサイト (https://connect.panasonic.com/jp-ja/products-services_security_support) をご覧ください。
※4 : 外部 I/O 端子、リレ接続端子、ライン入力端子、オーディオ出力端子は、EXT I/O防水コネクターを通して外部と接続されます。(接続には専用の工具が必要となります)

メガピクセル(2 M / 1.3 M)	光学30倍ズーム	オートフォーカス(レンズAF)
カラー白黒自動切換	ダイナミックレンジ 105 dB	VIQS (8エリア)
H.264 / JPEG	指定PoE給電装置*	耐衝撃性 IK10
防塵性・防水性 IP66・IP67	除湿素子搭載	強光補正
霧補正	自動追尾	SDメモリーカード

* i-PRO社 : WJ-PU201UX
Microsemi社 : MIDSPAN PD-9501GR/AC-JP, MIDSPAN PD-9501GC/AC-JP
ハイテックインター株式会社 : MaxiiPower Vi22401 174-VG-004

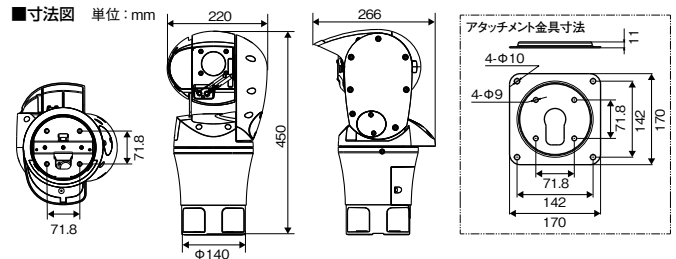

■関連商品(別売)

◆◆耐重塩害仕様
機能拡張ユニット(IR LEDユニット)
WV-SUD6FRL1 (ナチュラルシルバー)
WV-SUD6FRL-H (グレー) **受注生産**
WV-SUD6FRL-T (ブラウン) **受注生産**

各オープン価格

※グレー、ブラウン色は受注生産となります。

■他社製 関連機器

エアロPTZカメラ用 取付金具 **受注生産**

ICK-638P (スチール) **ICK-638A** (溶融亜鉛メッキ)

ICK-638S (ステンレス) **ICK-638ST** (耐重塩害塗装)

●エアロPTZカメラ専用の取付金具です。上記の品番よりボール径(φ25~φ40)別にサイズ展開しています。詳しくは下記商品情報URLをご覧ください。

エアロPTZカメラ用 天吊金具 **受注生産**

ICKT-638P (スチール) **ICKT-638A** (溶融亜鉛メッキ)

ICKT-638S (ステンレス) **ICKT-638ST** (耐重塩害塗装)

●エアロPTZカメラ専用の天吊金具です。上記の品番よりボールの長さ(150/300/500/1000)別にサイズ展開しています。詳しくは下記商品情報 URLをご覧ください。

お問い合わせ先: 株式会社プラコー TEL: 06-6997-5614
商品情報URL: <https://www.puraco.com.jp/>
ご使用の際は、取扱説明書、工事説明書をよくお読みの上、正しく設置してください。また、他社商品については、パナソニック コネクトおよびi-PRO社が品質・性能・動作等について保証するものではありません。

ウォッシャーユニット **受注生産**

WAS-101P

●カメラハウジングの前面ガラスをクリーニングするための洗浄水を噴射するウォッシャーユニットです。ハウジング・旋回台、一体型旋回カメラの付近にノズルを取り付け噴射させます。

[使用条件] 屋外一般※
※屋外一般は、海岸部及び工場等のガスが発生する場所を除いた一般地域です。

お問い合わせ先: 株式会社ミカミ TEL: 03-3230-4511
商品情報URL: <http://www.kk-mikami.co.jp>
ご使用の際は、取扱説明書、工事説明書をよくお読みの上、正しく設置してください。また、他社商品については、パナソニック コネクトおよびi-PRO社が品質・性能・動作等について保証するものではありません。
※WAS-101PはエアロPTZカメラ向け専売商品のため、株式会社ミカミのHPに掲載しておりません。

MEMO

ネットワークカメラ
(Panasonic)

ネットワークディスクレコーダー
(Panasonic / i-PRO)

レコーダ
(Panasonic)

周辺機器
(Panasonic / i-PRO)

ハードウェア監視システム
(Panasonic)

参考／他社製品

AIネットワークカメラにアプリケーションをインストール サードパーティによるアプリケーション開発も可能で、AIネットワークカメラの可能性が拡大

AIネットワークカメラ本体に搭載されたAIプロセッサを活用して、さまざまな分野、市場に適したアプリケーションを追加することで、お客様のニーズにお応えします。

AIネットワークカメラ
機能拡張ソフトウェア
共通注意事項

- 機能拡張ソフトウェアはカメラ1台につき1ライセンスが必要です。制限事項がございますので、詳しくは仕様書および取扱説明書をご覧ください。
- 同時にインストール可能な機能拡張ソフトウェアの組み合わせ【管理番号：C0103】、機能拡張ソフトウェアの対応機種、ソフトウェアバージョンなどの情報は、次のURLをご覧ください。
https://connect.panasonic.com/jp-ja/products-services_security_support_technical-information
- AIネットワークカメラ全般の屋外での使用は、日照条件等の環境変化によりAIによる検知精度が低下します。事前に現場での性能確認を行ったうえで設置確認をお願い致します。

機能拡張ソフトウェア(AI動体検知アプリケーション AI-VMD)

WV-XAE200W オープン価格

人・車・二輪を識別可能な画像解析処理を カメラ内で実現した「AI動体検知アプリケーション AI-VMD」

ディープラーニング技術とi-PRO社独自の画像処理技術により、
①ヘッドライト、影、木の揺れといった従来カメラの誤報要因を低減
→ 警備業務のオペレーション負荷低減にお役立ちします。

②人・車・二輪の識別が可能
→ 必要な検知対象物に限定した業務オペレーションが
可能となり活用の幅が広がります。

③侵入、滞留、方向、ラインクロス、人数・車両カウントといったさまざまな検知パターンに対応
→ 現場環境に合わせた業務運用が可能となります。

【ご注意】撮影場所の明るさや被写体の動きなど、各種の設置条件やご利用環境により動きを検出しにくい、または検出しなかったり、誤動作する場合があります。導入前に現場の環境評価や機能選択設定等に関する事前調査が必要です。

簡単設定で設置工数削減(従来比)

簡単設定(基本的な設定項目を自動で設定)により設置工数を削減



【対応機器】●WJ-NX400K / WJ-NX300シリーズ / WJ-NX200シリーズ / WJ-NX100シリーズ / WJ-GXD300 Ver4.00以降 ●WV-ASM300シリーズ Ver3.00以降

仕様

検知条件数	2つまで設定可能(検知設定1、検知設定2)
検知エリア設定数	最大8つ
検知オブジェクト	人物、二輪車(バイク、自転車)、車(普通自動車、バス、トラック)
検知モード	侵入検知、滞留検知、方向検知、ラインクロス、人数・車両カウント
感度設定	動体検知感度、人物判定感度、車判定感度、二輪車判定感度
時間設定	侵入検知時間、滞留検知時間、方向検知時間
実行設定	有効(手動で設定)、無効(実行を設定しない)

AI-VMD 情報付加※1	Off、On(ライブ画表示なし)、On(ライブ画表示あり)
付加情報種別※2	検知オブジェクト情報あり(アラーム枠情報)、 検知オブジェクト情報あり(AI 枠情報)、検知オブジェクト情報なし
スケジュール設定数	2つまで設定可能(タイムテーブル1、タイムテーブル2)

※1: 映像データに付加する情報(検知枠、検知オブジェクト種別)、およびウェブブラウザのライブ映像内に表示する情報(検知枠や軌跡)。

※2: 映像データに付加する情報、およびウェブブラウザのライブ映像内に表示する情報の種類。

■マルチAIソフトウェア WV-ASA100(W)との連携

詳しくは180ページまたは、マルチAIソフトウェア WV-ASA100(W)サイト https://connect.panasonic.com/jp-ja/products-services/security_software/lineup/wv-asa100 をご覧ください。

機能拡張ソフトウェア(AIプライバシーガードアプリケーション)

WV-XAE201W オープン価格

カメラ内で検知した人・顔に対してモザイク処理を実現した 「AIプライバシーガードアプリケーション」

ディープラーニング技術とi-PRO社独自の画像処理技術により、

①人物や顔を高精度に検知
→カメラ内で「人物」または「顔部分」にモザイク処理を行うことで、
プライバシーに配慮した運用が可能

②プライバシーガード映像(モザイク処理)と
通常映像(非モザイク処理)を同時配信
→i-PRO社製ネットワークディスクレコーダーや映像監視ソフトウェアで、
管理権限に応じた映像確認ができるため万一の事件・事故発生時には
証拠映像としても確認できます。

③Xシリーズ 4Kモデルの場合: 最大15 fps@4K、フルHDの配信が可能(従来は1 fpsのみ)
Xシリーズ フルHDモデルの場合: 最大30 fps@フルHDの配信が可能(従来は1 fpsのみ)
Sシリーズ フルHDモデル: 最大10 fps@フルHDの配信が可能(従来は1 fpsのみ)

④最大99人まで同時にモザイク処理が可能

【対応機器】●WJ-NX400K / WJ-NX300シリーズ / WJ-NX200シリーズ / WJ-NX100シリーズ /
WJ-GXD300 Ver4.00以降
●WV-ASM300シリーズ / WV-ASM300シリーズ Ver3.00以降

【ご注意】カメラから2つの映像が出るので、レコーダーの容量上ch数が倍必要となります
(セキュア拡張キットも2台分必要となります)。

【制限事項】AIプライバシーガード機能を使用すると、「みえますねっ!」機能は使用できません。
その他制限事項については取扱説明書をご覧ください。



■仕様

ガード対象	Off、顔、人物
対象ストリーム	Off、ストリーム(1)、ストリーム(2)、ストリーム(3)、 ストリーム(4)、ストリーム(2)&ストリーム(4)
描画方式	モザイク、塗り潰し

機能拡張ソフトウェア(ナンバー認識アプリケーション) **NumberCATCH II™** **WV-XAE202W** オープン価格



当製品はナンバー認識対応カメラの事前調整など、SEサポートの必要な商材ですので、ご購入ご検討の際は販売店、またはパナソニック コネクトの営業担当にご相談ください。

新ナンバー(図柄、アルファベット)に対応、AIネットワークカメラとWV-ASM300(W)を活用した高精度なナンバー認識システムにより防犯業務の効率をアップ

高精度 認識機能

新ナンバー(図柄、アルファベット)に対応。
 ナンバー認識に最適なモードで高精度認識が可能。
 また最大2つまで検知エリアを設定して、ナンバーの認識が可能。
 [対応プレートについて]
 4輪自動車のナンバーに対応。(2020年5月発行分までのナンバーをサポート)
 二輪、特殊プレート(外交官ナンバー/自衛隊ナンバー/仮ナンバー/
 皇族用のナンバーなど)は非対応。

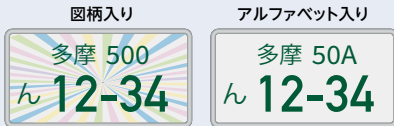

[ご注意] 撮影場所の明るさや被写体の動きなど、各種の設置条件やご利用環境により動きを検出しにくい、または検出しなかったり、誤動作する場合があります。導入前に現場の評価や機能選択設定等に関する事前調査が必要です。

高効率 システム性

映像監視と車両管理に関わる作業を同一のソフトウェア上で行うことで、業務オペレーション時間を短縮、効率化が図れます。[映像監視ソフトウェア WV-ASM300(W) 連携]

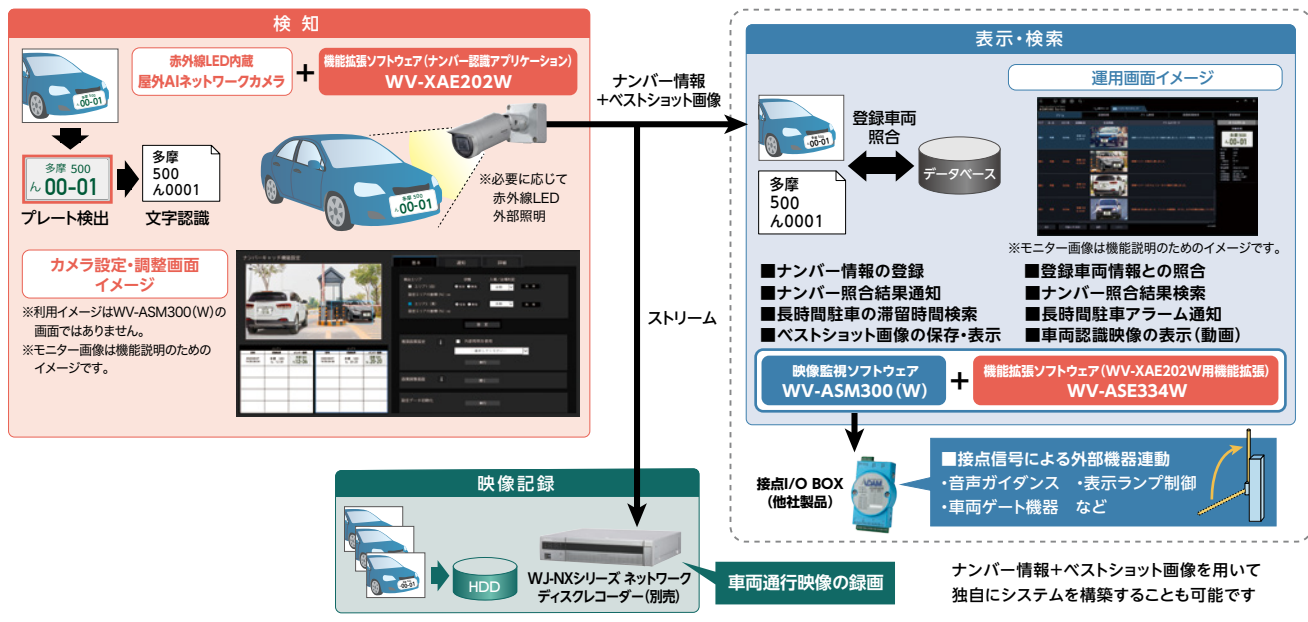

時間短縮 設置施工性

システムデザインツールにて、設置設定時のシミュレーションとガイド機能で簡単設計。i-PRO設定ツール(iCT)で設定・調整をアシストし、設置設定〜アフターフォローの時間を短縮。
 ※システムデザインツール、i-PRO設定ツール(iCT)について詳しくは https://connect.panasonic.com/jp-ja/products-services_security_tools をご覧ください。



仕様

[ご注意] 本ソフトウェアの使用には、WV-ASM300 Ver.4.00以降が必要となります。

カメラ仕様 (認識アプリ)	対応カメラ機種	屋外BOX/ドームAIカメラ(フルHD/4K)
カメラ被写体距離	フルHDカメラの場合: 12 m以内、4Kカメラの場合: 11 m以内	
対応照度※1	前方ナンバー-後方ナンバー、どちらかを撮影対象にする場合: 40 lx以上 (プレート位置における照度)	
撮影幅※2	前方-後方ナンバー-両方撮影対象にする場合: 200 lx以上 フルHDカメラの場合: 4.8 m以内(推奨: 3.6 m以内) 4Kカメラの場合: 9.6 m以内(推奨: 7.2 m以内)	
認識エンジン	AIカメラ内蔵型ナンバープレート認識ソフト	
車速	20 km/h以下	
新ナンバー(図柄、英字)	対応	
字光式プレート対応	対応	
1台カメラでの出入庫検知	対応	
検出可能な画角	俯角30度以内、振り角±30度以内	
検出エリア設定	最大2エリア	
システム仕様 (WV-ASE334W)	パッケージシステム	WV-ASM300(W) 拡張ソフト
カメラ接続台数	最大16台	
照会用登録ナンバー情報数	最大25,000件	
機能	表示、照合、検索	
接続連携	I/F対応(接続I/O BOX(動作確認済み)経由でゲート、バトランプ等連動)	
データベース連携	I/F対応 ※外部制御ソフトWV-ASE333W利用(履歴情報等、顧客アプリ連携可)	

※1: 対応カメラ機種に内蔵IR搭載ですが、上記照度未満で使用の場合は、別売りの外部IR-LEDをご使用ください。
 ※2: カメラとナンバープレートの距離により撮影幅は変動します。

関連商品(別売)

映像監視ソフトウェア P164 WV-ASM300 [1ライセンス 1PC] 映像監視ソフトウェア[ライセンス販売] WV-ASM300W [1ライセンス 1PC] 各オープン価格	機能拡張ソフトウェア(外部制御用機能拡張) P168 WV-ASE333W オープン価格 機能拡張ソフトウェア(WV-XAE202W用機能拡張) WV-ASE334W オープン価格 NumberCATCH II™ P169	接続I/O BOX(動作確認済み) ADAM-6256 (アドバンテック株式会社) <問い合わせ先> TEL 0800-500-1055 https://www.advantech.co.jp ※本商品についてはパナソニック コネクトおよびi-PRO社が品質・性能・動作等を保証するものではありません。
--	--	---

機能拡張ソフトウェア (AIマスク非着用検知アプリケーション)

WV-XAE203W

オープン価格



カメラ内でマスクを着けていない人の検知処理を実現した「AIマスク非着用検知アプリケーション」

マスク非着用の検知

- ①ディープラーニング技術とi-PRO独自の画像処理技術により、カラーマスク、柄(幾何学)マスク、各種マスク形状に対応
- ②設定し、AIネットワークカメラにアプリをインストールするだけですぐに使用可能

[ご注意] 撮影場所の明るさや被写体の動きなど、各種の設置条件やご利用環境により動きを検出しにくい、または検出しなかったり、誤動作する場合があります。
導入前に現場の環境評価に関する事前調査が必要です。

- ・IR-LED 環境下は、非対応です。
- ・マスク着用方法、マスク種類によっては検知できないことがあります。
- ・「あごにマスクをかけた状態」や「マスクから鼻が出ている状態」などの着用は検知できないことがあります。
- ・不均一な光や光の状態変化、顔の向き、装身具、被写体の速い動き、強い外光の影響等により検出不可または精度低下を生じます。
- ・カメラ設置基準、設置条件について詳しくは https://connect.panasonic.com/jp-ja/products-services/security_software/lineup/wv-xae203w をご覧ください。

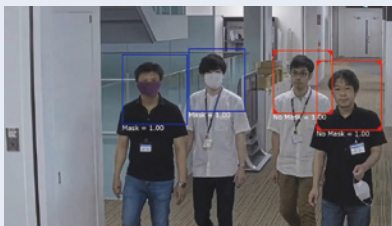

※検知処理のイメージ画像です。

対応マスク/着用方法



システム性

WJ-NXシリーズ ネットワークディスクレコーダー、映像監視ソフトウェア WV-ASM300(W)と連携でき、監視システムの一部として組むことが可能。

アプリ側設定不要で、AIネットワークカメラにアプリをインストールするだけですぐに使うことが可能。

※WJ-NXシリーズ ネットワークディスクレコーダー、WV-ASM300(W)側はメッセージID設定が必要です。※WJ-NXシリーズ ネットワークディスクレコーダー、WV-ASM300(W)での検知枠の表示は対応しておりません。



※仕様説明などでWV-ASM300とWV-ASM300Wを含めてWV-ASM300(W)と表記しています。

仕様

対応マスク	カラーマスク、柄(幾何学)マスク、各種マスク形状(平型、プリーツ型、立体型)
最大同時検知人数	8人
顔向き最大角度	左右45° 上下30°
最小顔サイズ	顔幅40 pixel 以上(Xシリーズ フルHDモデル)、80 pixel 以上(Xシリーズ 4Kモデル)、80 pixel 以上(Sシリーズ フルHDモデル)
推奨最小顔サイズ	顔幅60 pixel 以上(Xシリーズ フルHDモデル)、120 pixel 以上(Xシリーズ 4Kモデル)、120 pixel 以上(Sシリーズ フルHDモデル)
設置場所	屋内

■ コニカミノルタのサーマルパッケージと連携が可能

M16サーマルパッケージとWJ-NXシリーズ ネットワークディスクレコーダーを連携し、さらにマスク検知カメラを接続。

詳しくは223ページまたは、感染リスク低減支援システムサイト https://connect.panasonic.com/jp-ja/products-services_security_partners_km-thermal をご覧ください。

機能拡張ソフトウェア (AI顔検知アプリケーション)

WV-XAE204W

オープン価格



カメラ内で高精度の顔検出処理を実現した「AI顔検知アプリケーション」

AIによる高精度の顔検出

これまで難しかった建物の軒下など半屋外環境やマスク着用者の顔を認識し検知することが可能です。「マルチAIソフトウェア」との連携※で、あらかじめ登録した顔の照合や検索が可能です。

※映像監視ソフトウェアWV-ASM300(W)とマルチAIプラグイン(WV-ASE335W)、ネットワークディスクレコーダー(NXシリーズ)が必要です。



仕様

角度(顔向き)	左右:±45°、上下:±30°
最大同時検出数	8
検知サイズ	推奨サイズ: 60 pixel以上
照度	推奨100 lux以上
マスクエリア設定	最大8箇所(多角形)
推奨カメラ	WV-S1136J, WV-S1116, WV-S2536LTNJ, WV-S1536LTNJ

■ マルチAIソフトウェア WV-ASA100(W)との連携

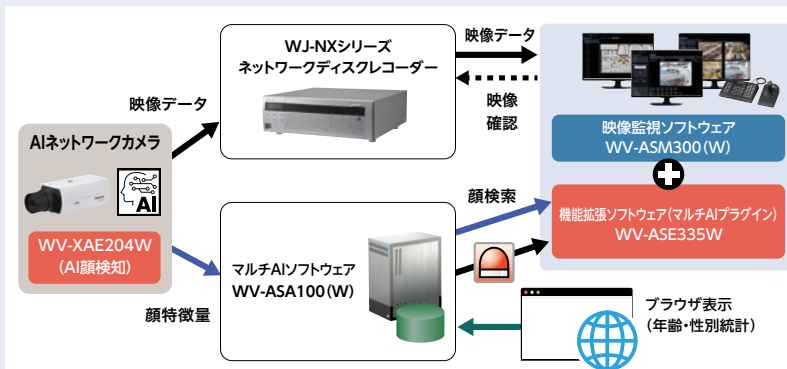
詳しくは180ページまたは、マルチAIソフトウェア WV-ASA100(W)サイト https://connect.panasonic.com/jp-ja/products-services/security_software/lineup/wv-asa100 をご覧ください。

※仕様説明などでWV-ASM300とWV-ASM300Wを含めてWV-ASM300(W)、WV-ASA100とWV-ASA100Wを含めてWV-ASA100(W)と表記しています。

機能拡張ソフトウェア(AI人物属性識別アプリケーション)

WV-XAE205W

オープン価格



カメラ内で人の顔や衣服の特徴を抽出、属性情報の検知処理を実現した「AI人物属性識別アプリケーション」

AI人物属性識別

人の顔や衣服の特徴を抽出し、性別、年齢、衣服の色などの有用なカテゴリに分類します。

「マルチAIソフトウェア」との連携※で、人物属性情報を基に人物の検知や検索が可能です。

※映像監視ソフトウェアWV-ASM300(W)とマルチAIプラグイン(WV-ASE335W)、ネットワークディスクレコーダー(NXシリーズ)が必要です。

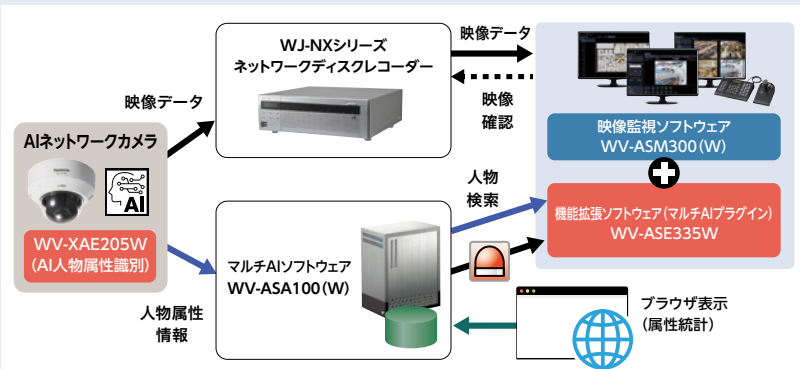

※仕様説明などでWV-ASM300とWV-ASM300Wを含めてWV-ASM300(W)、WV-ASA100とWV-ASA100Wを含めてWV-ASA100(W)と表記しています。

仕様

性別	男性/女性
年齢	0-10 / 11-20 / 21-60 / 61以上
マスク	あり/なし
髪型	長髪 / 短髪 / 帽子
髪色	5色(黒/茶/白/灰/金)
サングラス	あり / なし
髭	あり / なし
トップス種類	長袖 / 半袖
トップス色	11色(黒/茶/白/灰/緑/赤/青/黄/オレンジ/紫/ピンク)
ボトムス種類	短い / 長い
ボトムス色	11色(黒/茶/白/灰/赤/青/黄/緑/オレンジ/紫/ピンク)
角度	俯角: 0° ~ 45°
最大同時検出数	20
検知サイズ(幅)	最小: 30 pixel、推奨100 pixel 以上
検知サイズ(高さ)	性別/サングラス/マスク: 顔検出時のみ 年齢/髭: 顔検出時、かつマスク非着用時のみ
照度	最小 10 lux ※性別と年齢解析には50 lux以上推奨
マスクエリア設定	最大8箇所(多角形)
対応カメラ	AIネットワークカメラ(全方位カメラ除く)

マルチAIソフトウェア WV-ASA100(W)との連携

詳しくは180ページまたは、マルチAIソフトウェア WV-ASA100(W)サイト https://connect.panasonic.com/jp-ja/products-services/security_software/lineup/wv-asa100 をご覧ください。

機能拡張ソフトウェア(AI車両属性識別アプリケーション)

WV-XAE206W

オープン価格



カメラ内で車両の特徴を抽出、属性情報の検知処理を実現した「AI車両属性識別アプリケーション」

AI車両属性識別

車両の特徴が抽出され、タイプや色などの有用なカテゴリに分類されます。

「マルチAIソフトウェア」との連携※で、属性情報を基に車両の検索が可能です。

※映像監視ソフトウェアWV-ASM300(W)とマルチAIプラグイン(WV-ASE335W)、ネットワークディスクレコーダー(NXシリーズ)が必要です。

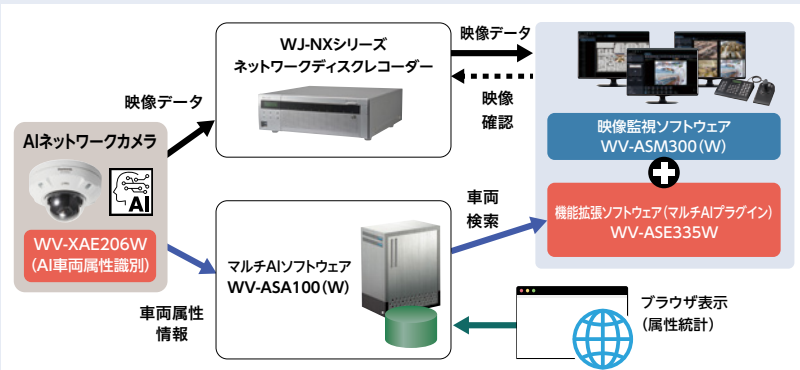
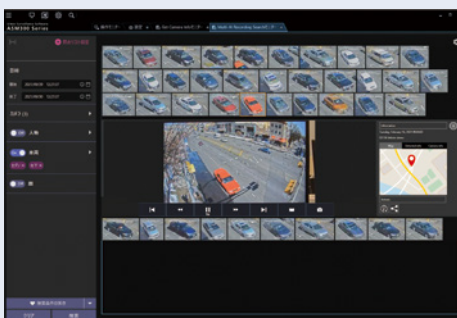

※仕様説明などでWV-ASM300とWV-ASM300Wを含めてWV-ASM300(W)、WV-ASA100とWV-ASA100Wを含めてWV-ASA100(W)と表記しています。

仕様

属性	車種:トラック/バス/SUV/バン/セダン/ピックアップトラック/2輪車 車色:10色(黒/茶/白/灰/赤/青/黄/緑/紫/ピンク) ※2輪車の場合は車色の区別はできません
角度	俯角: 0° ~ 90°
最大同時検出数	20
検知サイズ(短辺)	最小: 70 pixel / 推奨: 112 pixel
照度	最小 5 lux
マスクエリア設定	最大8箇所(多角形)
対応カメラ	AIネットワークカメラ(全方位カメラ除く)

マルチAIソフトウェア WV-ASA100(W)との連携

詳しくは180ページまたは、マルチAIソフトウェア WV-ASA100(W)サイト https://connect.panasonic.com/jp-ja/products-services/security_software/lineup/wv-asa100 をご覧ください。

機能拡張ソフトウェア(AI混雑検知アプリケーション)

WV-XAE207W

オープン価格



カメラ内で人の混雑具合の検知を実現した「AI混雑検知アプリケーション」

混雑の検知

- ① AIネットワークカメラで混雑検知することで、来訪客への事前案内や店舗スタッフへの業務効率化に活用可能。
- ② AIネットワークカメラにアプリをインストールし、アプリ設定画面で検知条件(検知エリア・人数・時間)を設定するだけで、すぐに使用することが可能。

【ご注意】

撮影場所の明るさや被写体の動きなど、各種の設置条件やご利用環境により動きを検出しにくい、または検出しなかったり、誤動作する場合があります。導入前に現地の環境評価に関する事前調査が必要です。
 ・不均一な光や光の状態変化、装身具、被写体の速い動き、強い外光の影響等により検出不可または精度低下を生じます。
 ・横たわっている人物や倒れている人物を正しく検知できないことがあります。

※検知処理のイメージ画像です。

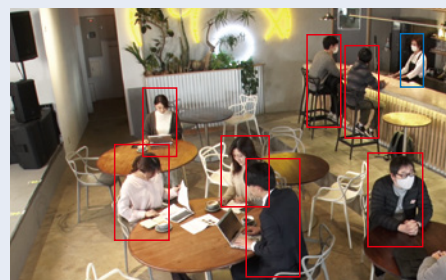

システム性

WJ-NXシリーズ ネットワークディスクレコーダー、映像監視ソフトウェア WV-ASM300(W)と連携でき、監視システムの一部として組むことが可能。

※WJ-NXシリーズ ネットワークディスクレコーダー、WV-ASM300(W)側はメッセージID設定が必要です。

※WJ-NXシリーズ ネットワークディスクレコーダーでは検知枠の表示は対応しておりません。

仕様

混雑検知方法	対象エリアで設定人数が設定時間以上になると検知
人物サイズ	肩幅32~1400 pixel(Xシリーズ フルHDモデル)、64~2800 pixel(Xシリーズ 4Kモデル)、64~1400 pixel(Sシリーズ フルHDモデル)
検出可能な画角	俯角45° 以内
最大カウント人数	40 人
設定エリア数	最大4 個
検知人数	エリア毎に1~40 人
検知までの時間	エリア毎に1~600 秒
設置場所	屋内(軒下を含む)
照度	50 lux 以上(被写体周囲)

※人の映っている範囲は肩以上部分が2/3以上映っていること(頭部を含む)

※仕様説明などでWV-ASM300とWV-ASM300Wを含めてWV-ASM300(W)と表記しています。

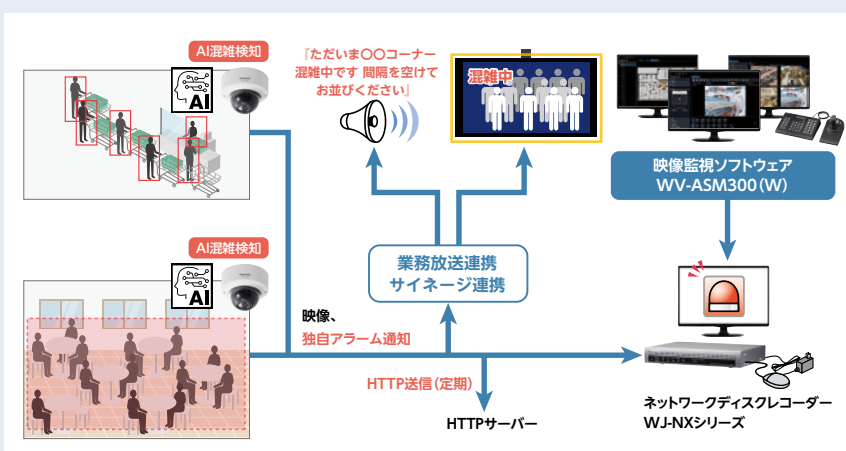

機能拡張ソフトウェア(AIプロセッサ解除ライセンス)

WV-XLE001W

オープン価格



i-PRO Camera SDKを用いて開発されたi-PRO社製以外のアプリケーションを動作させる場合に必要となるライセンス

AIネットワークカメラでは、カメラ上で動作する機能拡張アプリケーションを開発・搭載可能なオープンアーキテクチャ構造を実現しています。お客様のニーズに合わせたアプリケーション開発を行い、後から追加でダウンロード・運用することが可能です。

SDKを用いて開発したアプリケーションをAIネットワークカメラ上で動作させる場合、WV-XLE001W(AIプロセッサ解除ライセンス)が必要になることがあります。i-PRO Camera SDKの提供にはi-PRO社との秘密保持契約の締結が必要となります。

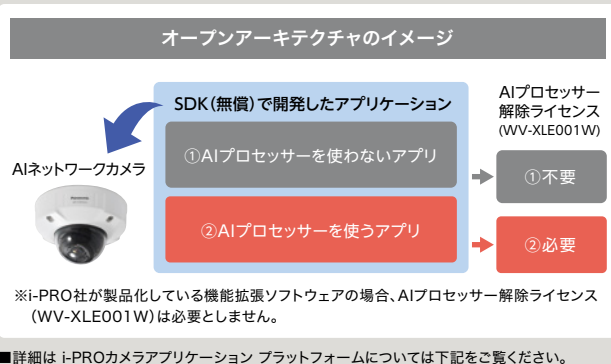

i-PROカメラアプリケーションプラットフォーム

■ オープンプラットフォーム

i-PRO カメラアプリケーション プラットフォームは、i-PROネットワークカメラにアプリケーションパートナーが開発した独自のアプリケーションをインストールすることができるプログラムです。アプリケーションパートナーはオープンな環境でアプリケーションを開発・販売することができます。

※1：開発支援はi-PROが担当

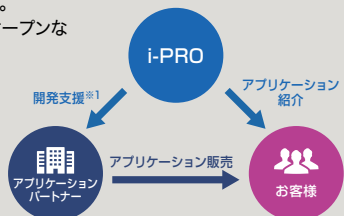

■ メリット

お客様のご要望に応じて、アプリケーションパートナーが開発したアプリケーションをi-PROネットワークカメラ※2に追加できます。ディープラーニングを始めとしたAIの活用はスマートフォンの音声認識、製造現場、在庫管理、自動運転など多岐にわたり、セキュリティ業界においても多くの課題を解決することが可能になってきています。

※2：アプリケーションによってカメラが使用するハードウェア資源は異なります。このため、1台のカメラで動作可能なアプリケーション数は最大3つです。

詳しくは https://connect.panasonic.com/jp-ja/products-services_security_i-pro-application-platform をご覧ください

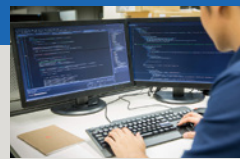

MEMO

ネットワークカメラ
(Panasonic)

ネットワークディスクレコーダー
(Panasonic / i-PRO)

ソフトウェ
(Panasonic)

周辺機器
(Panasonic / i-PRO)

ハードウェア監視システム
(Panasonic)

参考／他社製品

AI全方位ネットワークカメラ1台に、最大3つのアプリケーションを追加可能 マルチAIソフトウェア(別売)によるAIアプリケーションの総合管理が可能

AI全方位ネットワークカメラに搭載しているAIプロセッサは最大3つのアプリケーションを追加できる構造です。
AI全方位ネットワークカメラ本体に搭載されたAIプロセッサを活用して、さまざまな分野、市場に適したアプリケーションを追加することで、お客様のニーズにお応えします。

機能拡張ソフトウェア
(AI動体検知/AI人数カウントアプリケーション)

WV-XAE300W [AI全方位ネットワークカメラ用]
オープン価格

機能拡張ソフトウェア
(AIプライバシーガードアプリケーション)

WV-XAE301W [AI全方位ネットワークカメラ用]
オープン価格



AI全方位ネットワークカメラ用
機能拡張ソフトウェア
ご注意事項

- 機能拡張ソフトウェアはカメラ1台につき1ライセンスが必要です。制限事項がございますので、詳しくは仕様書および取扱説明書をご覧ください。
- AIネットワークカメラ全般の屋外での使用は、日照条件等の環境変化によりAIによる検知精度が低下します。事前に現場での性能確認を行っていただくようお願い致します。
- WV-XAE300Wの設定はi-PRO設定ツール(iCT)で、WV-XAE301Wの設定は、ブラウザ画面またはi-PRO設定ツール(iCT)をご使用ください。
[i-PRO設定ツール(iCT)]: https://connect.panasonic.com/jp-ja/products-services_security_tools_ict
- 同時にインストール可能な機能拡張ソフトウェアの組み合わせ【管理番号: C0103】、機能拡張ソフトウェアの対応機種、ソフトウェアバージョンなどの情報は、次のURLをご覧ください。
https://connect.panasonic.com/jp-ja/products-services_security_support_technical-information

アプリケーション概要

品番	WV-XAE300W※1				WV-XAE301W
	AI 動体検知	人数カウント	ヒートマップ	混雑検知	AIプライバシーガード
機能概要	・侵入検知 ・リンククロス検知 ・滞留検知	・リンククロスカウント ・エリア内カウント	通過、滞留の可視化	エリア内人数が条件を満たした場合にアラーム発報	画像内の人物にモザイク処理
対象物体	人物・車両	人物	人物	人物	人物
試用期間	90日				

※1: ヒートマップをご利用の場合は、別売のマルチAIソフトウェアWV-ASA100(W)が必要となります。
◎AI動体検知/AI人数カウントアプリケーション(WV-XAE300W)とAIプライバシーガードアプリケーション(WV-XAE301W)は2021年12月生産分からAI全方位ネットワークカメラにプリインストールされています。(試用期間:90日間)

AI動体検知/AI人数カウントアプリケーション WV-XAE300W: AI全方位ネットワークカメラ用

AI 動体検知

- 検出した動体が自動車(4輪車)および人物なのかをAI技術により判別します。
- 以下の3つのモードで動体を検出し、アラームなどを発生することができます。

侵入検知 : あらかじめ設定したエリアに動体が侵入したとき

滞留検知 : あらかじめ設定したエリア内で、動体が一定時間以上滞留したとき

リンククロス : 動体があらかじめ設定したラインを指定方向に超えたとき



人数カウント

リンククロス人数カウント : ラインを横切った人物をカウントし、人数カウントの統計情報を提供することができます。

エリア内人数カウント : エリア内で検出した人物をカウントし、人数カウントの統計情報を提供することができます。

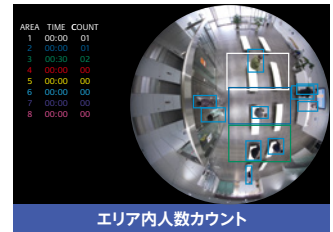

ヒートマップ

カメラの画面範囲内を通過・滞留した人物をカウントし、人数カウントを統計したマップ情報を提供することができます。



混雑検知

エリア内で検出した人物をカウントし、アラームを発生することができます。

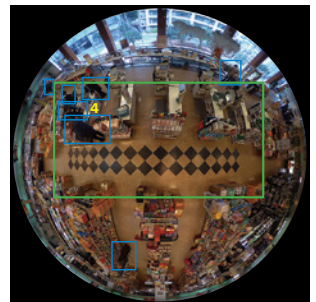

AIプライバシーガードアプリケーション

WV-XAE301W: AI全方位ネットワークカメラ用

人物を検出してモザイクをかける「AIプライバシーガード機能」

AI処理により、カメラ映像内の人物を検出し、その領域にモザイク処理や塗り潰し処理を行うことで、個人を特定できないようにします。
(ただし、100%の認識精度を保證できるものではありません。)

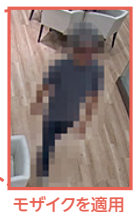
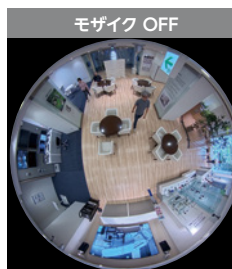

モザイクを適用

◎説明などでWV-ASM300とWV-ASM300Wを含めてWV-ASM300(W)、WV-ASA100とWV-ASA100Wを含めてWV-ASA100(W)と表記しています。

■ システム構成

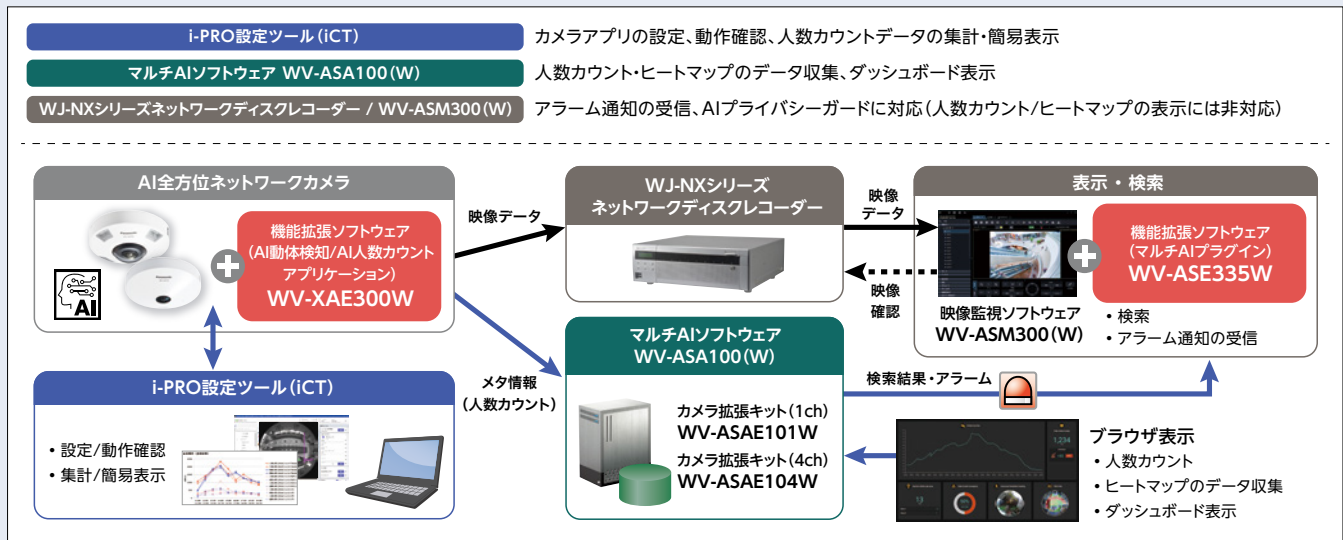

■ 関連商品 (別売)

マルチAIソフトウェア [P180] WV-ASA100 [1ライセンス1PC] マルチAIソフトウェア[ライセンス販売] WV-ASA100W [1ライセンス1PC] 各オープン価格	カメラ拡張キット (1ch) [P181] WV-ASAE101W カメラ拡張キット (4ch) WV-ASAE104W 各オープン価格	映像監視ソフトウェア [P164] WV-ASM300 [1ライセンス1PC] 映像監視ソフトウェア[ライセンス販売] WV-ASM300W [1ライセンス1PC] 各オープン価格	機能拡張ソフトウェア [P170] (マルチAIプラグイン) [WV-ASM300 (W)用] WV-ASE335W [1ライセンス1PC] オープン価格
--	--	--	--

■ AIネットワークカメラ・機能拡張ソフトウェア対応早見表

機能拡張ソフトウェア	AIネットワークカメラ						
	Panasonic	Panasonic	Panasonic	Panasonic	i-PRO	i-PRO	i-PRO
	WV-X2571LNJ	WV-S2536LTNJ	WV-S2116LD	WV-S4576LJ	WV-S65340-Z4N	WV-S2136LBUX	WV-S8574LUX
	WV-X2533LNJ	WV-S2536LNJ	WV-S2116L	WV-S4176J	WV-S65340-Z4K	WV-S15700-V2LN	WV-S8573LUX
	WV-X2232LJ	WV-S2136LJ	WV-S2115	WV-S4556LJ	WV-S65340-Z2N	WV-S15700-V2LK	WV-S8544LUX
	WV-X1571LNJ	WV-S2135	WV-S1516LDN	WV-S4156J	WV-S65340-Z2K	WV-S15500-V3LN	WV-S8543LUX
	WV-X1534LNJ	WV-S1536LTNJ	WV-S1516LN		WV-S61302-Z4	WV-S1536LNS	
		WV-S1536LNSJ	WV-S1515L		WV-S61301-Z2	WV-S1536LBUX	
		WV-S1536LNJ	WV-S1116D		WV-S25700-V2LN	WV-S7130UX	
		WV-S1136J	WV-S1116		WV-S25500-V3LN	WV-S7130WUX	
		WV-S1135V	WV-S1115V		WV-S22500-V3L		
WV-XAE200W※1 (AI動体検知アプリケーション AI-VMD)	○	○	○	—	○	○	○
WV-XAE201W (AIプライバシーガードアプリケーション)	○	○	○	—	○	—	—
WV-XAE202W※2 (ナンバー認識アプリケーション)	○ (Ver1.30以降)	○	—	—	○※3	—	—
WV-XAE203W (AIマスク非着用検知アプリケーション)	○ (Ver1.30以降)	○	○	—	○	○	○
WV-XAE204W※1 (AI顔検知アプリケーション)	○ (Ver1.50以降)	○ *推奨カメラWV-S1136J, WV-S1116, WV-S2536LTNJ, WV-S1536LTNJ	○	—	○	○	○
WV-XAE205W※1 (AI人物属性識別アプリケーション)	○ (Ver1.50以降)	○	○	—	○	○	○
WV-XAE206W※1 (AI車両属性識別アプリケーション)	○ (Ver1.50以降)	○	○	—	○	○	○
WV-XAE207W (AI混雑検知アプリケーション)	○ (Ver1.30以降)	○	○	—	○	○	○
WV-XAE300W※1 (AI動体検知/AI人数カウントアプリケーション)	—	—	—	○	—	—	—
WV-XAE301W (AIプライバシーガードアプリケーション)	—	—	—	○	—	—	—
WV-XLE001W (AIプロセッサ解除ライセンス)	○	○	○	○	—	—	—

※1: ご利用の際はマルチAIソフトウェアWV-ASA100 (W) [別売]が必要となります。 ※2: WV-XAE202Wをご利用の際は、WV-ASE334W[別売]が必要となります。
 ※3: [WV-S7130UX/WV-S7130WUX]推奨画角とならず照合精度が下がる可能性があります。

ご注意 AIネットワークカメラ全般の屋外での使用は、日照条件等の環境変化によりAIによる検知精度が低下します。事前に現場での性能確認を行ったうえで設置確認をお願い致します。

■機能拡張ソフトウェアはカメラ1台につき1ライセンス必要です。制限事項がございますので、詳しくは仕様書および取扱説明書をご覧ください。
 ■同時にインストール可能な機能拡張ソフトウェアの組み合わせ[管理番号: C0103]、機能拡張ソフトウェアの対応機種、ソフトウェアバージョンなどの情報は、次のURLをご覧ください。
https://connect.panasonic.com/jp-ja/products-services_security_support_technical-information



i-VMD ネットワークカメラ用 i-VMD機能拡張ソフトウェア ※i-VMD: Intelligent Video Motion Detection
WV-SAE200W オープン価格 【ご注意】本製品は機能拡張ソフトウェア KazooL(カズール)と同時に使用できません。本製品はカメラ1台につき1ライセンスが必要です。

【モードA】i-VMD

侵入検知/滞留検知/方向検知/ラインクロス検知/物体検知/妨害検知機能がご利用いただけます。上記機能を使用することで、従来の動作検知と比べ、物体の動きが特定の条件を満たした場合にアラームを出力するなど、より細かなアラーム検知の設定が可能になります。

【モードB】人数カウント/ヒートマップ/動体除去モード(MOR)

上記機能を利用することで、指定ラインを通過した人数の計測や、人物の動線・滞在時間を可視化することができます。また人等の動体を除去することで、プライバシー保護が可能です。

●機能拡張ソフトウェア対応モデルについては https://connect.panasonic.com/jp-ja/products-services_security_support_technical-information <管理番号: C0103>をご覧ください

i-PRO社で定義する侵入検知

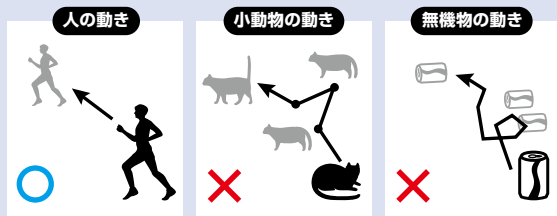

経路や経過時間など「動きの人らしさ」を判定条件とし、適正なアラームを発信

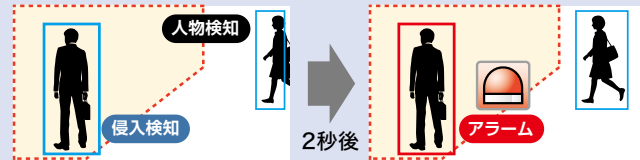

カメラ画角内での物体移動を追尾 ▶ 検知エリア内での特定移動が一定時間経過 ▶ 人の侵入と判断するとアラーム発信

【アラーム発信条件】

- ・検知サイズ: 検知候補枠のサイズが指定範囲内である
- ・検知時間: 検知候補状態が検知時間以上継続している
- ・移動方向の連続性判定: 移動ベクトルを8方向に分類したときに一定方向に移動している
- ・時間当たりの移動量: 検知候補枠の移動速度が人が歩く速度相当である

※検知エリアに入ってすぐ立ち止まるケースではアラーム発信しないことがあります。※検知エリアに入った後、座りこむなどの滞留状態では、人物が背景化されて検知枠が表示されなくなります。再び移動が始まると検知枠が表示されます。

モードA: i-VMD ※モードBと同時に使用できません

侵入検知



滞留検知

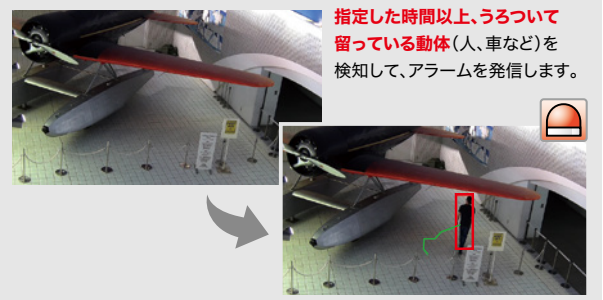

方向検知



ラインクロス検知

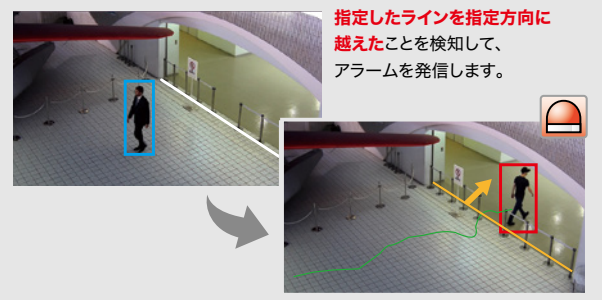

物体検知



妨害検知



モードB: 人数カウント / ヒートマップ / 動体除去モード(MOR) ※モードAと同時に使用できません

人数カウント … 魚眼映像上に設定したラインを指定方向に通過した人数をカウントする機能

- 画面内に設定した最大12本のラインを、双方方向に越えた人数を集計します。

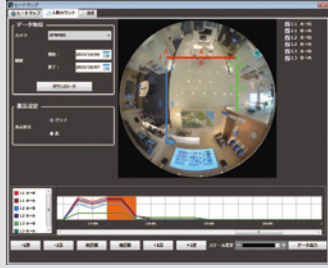

インデックス画像と人数カウント情報を保存



■定格

ライン数	12本(各ライン毎にカウント)
通過方向	A→B、B→A、A⇄B
保存先	・内蔵メモリ ・SDカード
保存形式	・人数カウント情報(csv) ・インデックス画像(jpeg)
保存周期	15分、1時間、12時間、24時間
保存期間	・内蔵メモリ: 1日 ・SDカード: 3ヶ月

※インデックス画像とは、人などの動体を除いた画像(MOR画像、320×320固定)

ヒートマップ … 人物の「動き・動線」「滞留・滞在時間」等を可視化する機能

- 画面の中で、人などの通過量や、一定時間とどまった状態を、ヒートマップで表示します。

通過マップ(High Traffic Zone) — 通過した人の数を視覚化 —

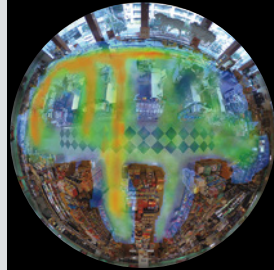

時間経過

人物の「動き・動線」を可視化 ▶ 通過量が多い場所が分かる

滞留マップ(Long Stay Zone) — 滞留した時間を視覚化 —



時間経過

人物の「滞留・滞在時間」を可視化 ▶ 1人当たりの平均滞留時間が長い場所が分かる

動体除去モード(MOR) … 監視画像から人等の動体を除去した画像を生成し、配信するモード
カメラに映っている人のプライバシーを保護することが可能

- 人など動く物体をシルエット表示または消去し、一定時間動きのない背景と物を表示します。



監視画像から人等の動体を除去。除去した動体は青透明色で表示し、監視映像の様子を把握することが可能。
通常画像とMOR画像それぞれが1ストリームとして配信されるため、両方録画も可能。

カメラ内で、輝度・色差情報を常時リアルタイム学習。独自のアルゴリズムにより、プライバシー配慮画像でも**圧倒的な視認性**を実現。

■定格

解像度	[1 : 1] 1280×1280 [16 : 9] 1920×1080、1280×720 [4 : 3] 1280×960、1600×1200
配信フレームレート	1fps(固定)
動体透過重畳	On/Off

■全方向カメラ i-VMD機能拡張ソフトウェア スペック・モード設定表について詳しくは https://connect.panasonic.com/jp-ja/products-services/security_software/lineup/sae200 をご覧ください。

		モードA							または	モードB		
		侵入検知	滞留検知	方向検知	ラインクロス検知	物体検知	妨害検知	顔検出		人数カウント	ヒートマップ	動体除去モード(MOR)
i-VMD Type4	H.265対応カメラ	●	●	●	●	●	●	●	—	—	—	
i-VMD Type5		●	●	—	●	●	●	—	●	●※1	●	
i-VMD Type7		●	●	●	●	—	—	—	—	—	—	

※1: WV-ASM300(W)でのみ表示可能 【ご注意】モードA・Bは同時に使用できません。設定画面でどちらかを選択することになります。

- 撮影場所の明るさや被写体の動きなど、各種の設置条件やご利用環境により動きを検出しにくい、または検出しなかったり、誤動作する場合があります。

導入前に現地の環境評価や機能選択設定等に関する事前調査が必要です。

- i-VMDの利用には、事前準備として、ご利用のネットワークカメラに対して、機能拡張ソフトウェア(SAE200_xxxx.ext)のインストール、解除キー番号の取得及び登録、設定を行う必要があります。
- ネットワークカメラの機種により、i-VMD機能登録後、メンテナンス画面からHTML・設定値の初期化を行う必要のあるものがあります。

機能拡張ソフトウェア取説(顔検出機能版/WV-SAE200W)についてはこちらのサイトをご覧ください

https://connect.panasonic.com/jp-ja/products-services_security_support_technical-information



DC12 V用 ACアダプター

WV-PS16

本体希望小売価格
8,600円(税抜)



■定格

入力	AC100 V 0.4 A 50 Hz/60 Hz
出力	DC12 V、1.3 A
消費電力	20 W(40VA)
使用温度範囲	-10 °C ~ +50 °C
寸法	[幅]46 mm [高さ]33 mm [奥行き]98 mm (コード・プラグなどの突起部は含まず) コード長:約5000 mm、電源コード:約800 mm
質量	約200 g
仕上げ	黒色半艶樹脂製 マンセルN1近似色

CCTV24 V アダプター

WV-7390

本体希望小売価格
26,000円(税抜)

●AC24 V用カメラに
最大4.2 Aの電流を供給。



■定格

使用場所	屋内
適用機種	防雨形カメラハウジング: AC24 V用テレビカメラ
電源	AC100 V 50/60 Hz
消費電力	最大115 W
電源出力	AC24 V 4.2 A 50/60 Hz
コントロール	主電源: ON/ OFF、テレビカメラ音: ON/ OFF
使用温度範囲	-10 °C ~ +50 °C
寸法	[幅]210 mm [高さ]95 mm [奥行き]161 mm(ゴム足高さ7 mm含む)
質量	約3.6 kg
仕上げ	前面パネル: アルミヘアラインアルマイト処理 カバー: SPCC レザートーン塗装 マンセル10GY4.5/1.5 背面: SPCC 亜鉛メッキクロメート処理

■CCTV24 Vアダプター(WV-7390)とカメラとの延長距離(ネットワークカメラに限る)

AWG	断面積 (mm ²)	往路抵抗値 (Ω/km)	カメラ動作電流 (2.7 A)	カメラ動作電流 (3.4 A)
20	0.52	66.6	20 m以内	10 m以内
18	0.823	41.9	30 m以内	20 m以内
17	1.04	33.2	30 m以内	30 m以内
16	1.31	26.3	50 m以内	40 m以内
14	2.08	16.6	80 m以内	60 m以内

イーサネット送電アダプター

BB-HPE2

本体希望小売価格 26,800円(税抜)



【付属品】

- ・ACアダプター(コード長 約1.8 m)
- ・ACコード(コード長 約0.55 m)

【対応機種】

本製品に対応しているのは、PoE (IEEE802.3af準拠) 受電対応のi-PRO社製ネットワークカメラおよび受電アダプター[生産終了品]です。

※PoE Plus(PoE+) : IEEE802.3at準拠には対応しておりません。ご注意ください。

■定格

外形寸法(mm)	[幅]約90×[奥行き]141×[高さ]39
質量	約240 g
動作環境	動作温度: 0 °C~40 °C 動作湿度: 20 %~90 % (結露なし)
梱包寸法(mm)	284(W)×228(D)×78(H) *化粧箱サイズ(受電アダプターとともに同梱)
電源	AC アダプタ 12 V/1.5 A (EIAJ 準拠 区分IV プラグ・ジャック)
供給(送電)電力	最大15.4 W
LED	POWER 緑点灯: 電源 ON LINK 緑点灯: 受電アダプター及びPoE対応カメラへの電力(48 V)供給中

■寸法図 単位: mm

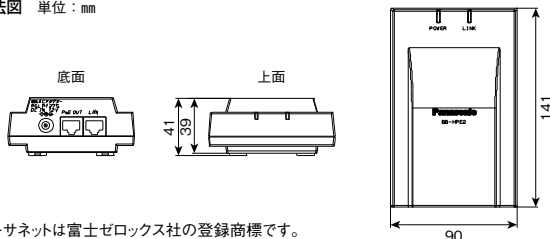

※イーサネットは富士ゼロックス社の登録商標です。

ネットワークカメラ専用 録画ビューアソフト

BB-HNP17

本体希望小売価格
64,600円(税抜)



※CDメディアでの販売となります。お使いのPCにCDDドライブがあるからあらかじめご確認ください。ダウンロード販売はございませんのでご了承ください。

H.264※1、MPEG-4、MotionJPEGによる録画・録音、高解像度録画、モニタリング対応

●H.264※1、MotionJPEGに対応し、音声付動画をパソコンに録画、ブラウザからアクセスし、モニタリング、録画データの閲覧、環境設定も可能。

※1: H.265対応ネットワークカメラ(H.264モードのみ)にも対応。
接続前に、カメラ側でH.264モードに設定してから登録してください。
一部非対応のカメラがありますので、ご使用になる場合は最新の対応機種情報をご確認ください。

【対応機種】

本プログラムに対応のDG/WVシリーズネットワークカメラおよびネットワークビデオエンコーダーは以下のとおりです。(2022年11月現在)
【H.265対応カメラ】※AIネットワークカメラ Sシリーズ機種は非対応。

- ・S111*/S113*/S151*/S153*シリーズ(※2、※3、※4)
- ・S211*/S213*/S251*/S253*シリーズ(※2、※3、※4)
- ・S31**/S35**シリーズ(※2、※3、※4)
- ・S611*/S613*シリーズ(※2、※3、※4)
- ・S653*/X651*/X653*シリーズ(※2、※3、※4)

【H.264対応カメラ(WV/DG)】

- ・SFV7**/SPV7**シリーズ
- ・SFN6**/SFV6**/SPN6**/SPW6**シリーズ
- ・SPN5**/SFV5**シリーズ
- ・SFV4**/SFN4**シリーズ
- ・SFN3**/SFV3**/SPN3**/SPW3**シリーズ
- ・SC5**/SF5**/SP5**/SW5**/SW4**/SF4**シリーズ
- ・SW3**/SC3**/SF3**/SP3**/SW1**/SF1**/SP1**シリーズ
- ・NW502S (Ver.1.02 以降)、NP502 (Ver.1.02 以降)
- ・SUD638 ・GXE100、GXE500(ネットワークビデオエンコーダー)

※2: H.265に設定されている場合、カメラの画像を録画、再生できません。
※3: H.264に設定されている場合、カメラのライブ画像が10秒程度遅れて表示されることがあります。
※4: BB-HNP17はH.265には対応していません。

◎記載の機種については、在庫限定品および生産完了品のものが含まれております。

●対応ファームについて詳しくは
https://connect.panasonic.com/jp-ja/products-services_security_support_specifications-manuals-firms-soft
をご覧ください。

ビジュアル契約について

●本製品は、ネットワークカメラのH.265 / H.264 / MPEG-4の動画をパソコンでモニタリングするためのライセンス製品です。
複数のパソコンでH.265 / H.264 / MPEG-4の動画を見る場合は、2台目以降のパソコンごとに本製品(ライセンス)が必要になります。
(ネットワークカメラには1台分のライセンスが含まれています。)

H.265/H.264 ユーザーライセンス

BB-HCA8 本体希望小売価格 1,600円(税抜)

MPEG-4 ユーザーライセンス

BB-HCA5 本体希望小売価格 1,600円(税抜)

●ユーザーライセンスについて詳しくは
https://connect.panasonic.com/jp-ja/products-services_security_support_technical-information
をご覧ください。



MEMO

Panasonic カメラ・ユニットの電源および適合アダプター早見表

カメラ品番	電 源			
	PoE 対応	PoE Plus PoE + 対応	WV-PS16 (DC12 V)	WV-7390 (AC24 V)
マルチセンサータイプ				
WV-X8571NJ		●	●	
WV-S8531NJ		●		
WV-X8570N WV-S8530N	●			
PTZタイプ				
WV-X6533LNSJ WV-X6533LNJ WV-S6532LNSJ WV-S6532LNJ WV-X6531NS WV-X6531NJ WV-X6511NJ		● *または指定 PoE給電装置		●
WV-S6530NS WV-S6530NJ		●		●
WV-S6131 WV-S6111 WV-S6130 WV-S6110	●		●	
ドームタイプ				
WV-X2571LNJ WV-X2533LNJ WV-S2536LTNJ※1 WV-S2536LNJ※1 WV-S2572LNJ WV-S2552LNJ WV-S2531LTN	●		●	
WV-X2232LJ WV-S2136LJ WV-S2116LD WV-S2116L	●		●	
WV-S2135 WV-S2115 WV-S2130RJ WV-S2110RJ WV-U2134AJ WV-U2114AJ	●			
コンパクトドームタイプ				
WV-S3530J WV-S3510J WV-S3130J WV-S3110J	●			

カメラ品番	電 源			
	PoE 対応	PoE Plus PoE + 対応	WV-PS16 (DC12 V)	WV-7390 (AC24 V)
全方位タイプ				
WV-S4576LJ WV-S4176J WV-S4556LJ WV-S4156J	●		●	
ハウジング一体タイプ				
WV-X1571LNJ WV-X1534LNJ WV-S1536LTNJ※1 WV-S1536LNJ※1 WV-S1516LDN※1 WV-S1516LN※1 WV-S1572LNJ WV-S1552LNJ WV-S1531LNSJ WV-S1511LNJ	●		●	
WV-S1515L WV-S1510 WV-U1533AJ	●			
ボックスタイプ				
WV-S1136J WV-S1116D WV-S1116	●		●	
WV-S1135V WV-S1115V WV-S1130VRJ WV-S1110VRJ WV-U1134AJ WV-U1114AJ WV-U1133AJ WV-U1113AJ WV-U1133J	●			
エアロPTZタイプ				
WV-SUD638 WV-SUD638-H WV-SUD638-T				●* または 指定 PoE 給電装置

※1：本機の電源(DC12 V)、外部I/O端子、オーディオ入力、オーディオ出力を使用する際は、別売りのマルチケーブル(WV-QCA501)が必要です。(WV-S1516LDNはマルチケーブル同梱)

パン・チルト・ズームタイプの推奨および、カメラ動作確認済み PoE 給電装置 (指定 PoE 給電装置) について

- 推奨PoE給電装置: **i-PRO社** WJ-PU201UX
- 動作確認済みPoE給電装置: 【Microsemi社】 MIDSPAN PD-9501GR/AC-JP、MIDSPAN PD-9501GC/AC-JP
【ハイテックインター株式会社】 MaxiiPower Vi22401 174-VG-004 ※2022年11月現在
- 対象機種: 【H.265対応カメラ】WV-X6533LNSJ / WV-X6533LNJ / WV-S6532LNSJ / WV-S6532LNJ / WV-X6531NS / WV-X6531NJ / WV-X6511NJ
【H.264対応カメラ】WV-SUD638シリーズ

最新情報については https://connect.panasonic.com/jp-ja/products-services_security_support_technical-information <管理番号: C0116> 動作確認済みPoE給電装置(パン/チルト/ズーム)関連をご覧ください。

本機の消費電力に関する情報については、サポートウェブサイト (https://connect.panasonic.com/jp-ja/products-services_security_support_technical-information <管理番号: C0106>) をご覧ください。

ネットワークカメラ



- オプション取付金具組み合わせ早見表 P86～91
- ネットワークカメラ機能比較表 P92～95
- マルチセンサー/PTZタイプ P96
- ドームタイプ P99
- ハウジング一体タイプ P105
- ボックスタイプ P108
- コンパクトボックスタイプ P110
- カメラ・ユニットの電源および適合アダプター早見表 P111

カメラ品番体系

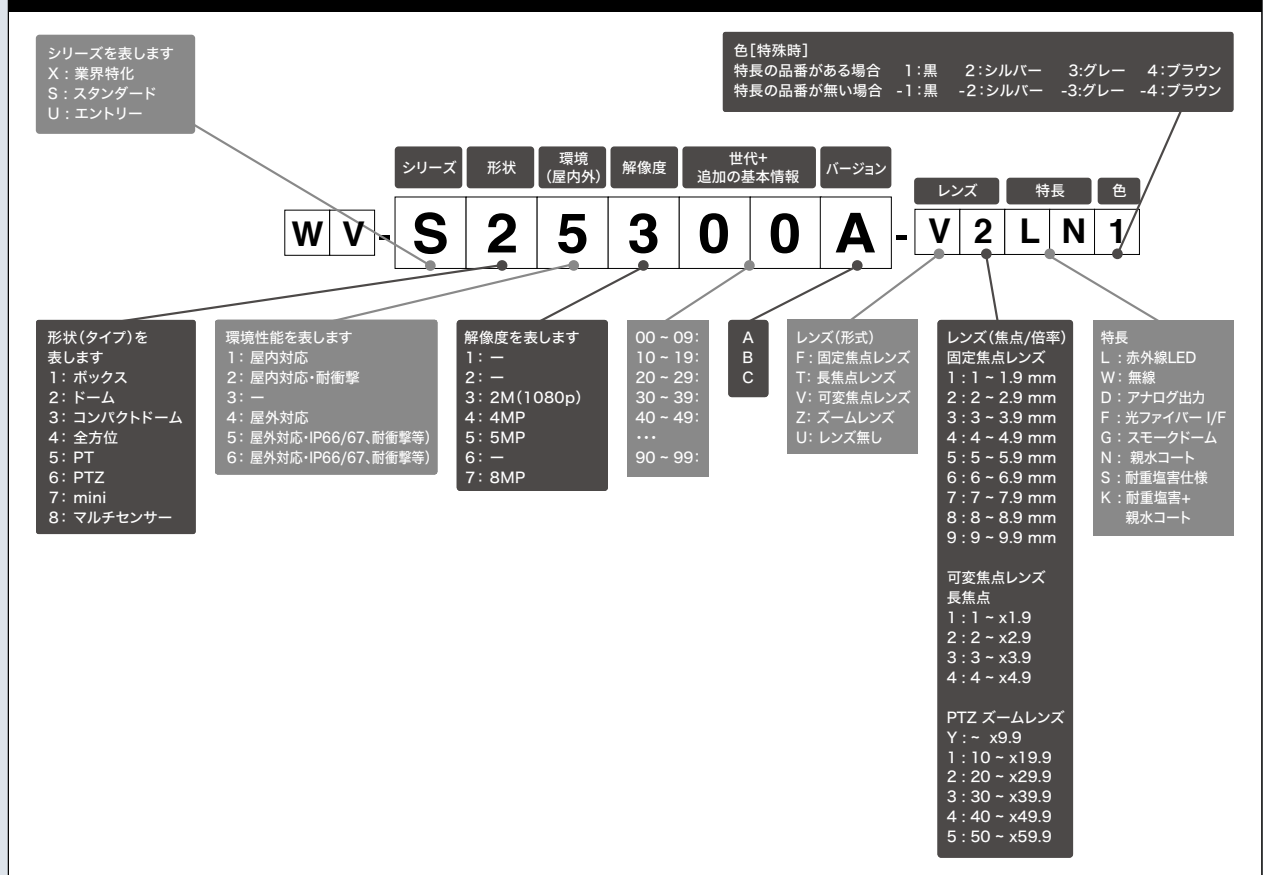

最新の情報をご確認ください

- 必要なPCの環境 (対応OSとウェブブラウザ)
- カメラ/レコーダー/デコーダー/PCソフト 機能互換表
https://connect.panasonic.com/jp-ja/products-services_security_support_technical-information



各商品の取扱説明書・仕様書のダウンロード

取扱説明書 / 仕様書については
<https://japancs.i-pro.com/space/DLJP> をご覧ください



■ 使用している性能表示(主なもの)・マークについて詳しくは245～248ページをご覧ください

PRO H.265対応カメラ オプション取付金具組み合わせ早見表

枠のものは取付金具の組み合わせ時に必要に応じて選択可能なものです。 Panasonic マークがついている商品は、Panasonicブランドの金具になります。

※色表記の「ファインシルバー/シルバー」は、全て同色の「シルバー」です。

屋外対応 **マルチセンサータイプ** (可動構造の4眼/3眼レンズ) PoE Plus(PoE+)対応 /PTZタイプ **レンズ一体型** PoE Plus(PoE+)対応 PoE Plus Plus(PoE++)対応

高い防塵性と防水性(IP66/IP67)を確保した屋外モデル **IP66 standard** **IP67 standard** 【ご注意】 スモークドームカバーは低照度の場所では使用しないでください。

赤外線照明(IR LED)

WV-S8574LUX
WV-S8544LUX
(各i-PROホワイト)

P96



WV-S8573LUX
WV-S8543LUX
(各i-PROホワイト)

P96



スモークドームカバー
WV-QDC501G
オープン価格
※鏡水コーティング無し ●透過率約45%



Panasonic
マルチケーブル(屋外用)
WV-QCA501
オープン価格



※マルチケーブルを使用する時に、ベース金具 WV-QJB503-Wが必要となります。
※マルチケーブルについて生産時期によりクロメートコムの色が異なる場合がございますが、性能や取り付け方法には変わりありません。あらかじめご了承ください。

カメラ吊り下げ金具
WV-QSR503-W
(i-PRO ホワイト)
オープン価格



●カメラを壁と天井から吊り下げて設置するときに用います。

Panasonic
カメラ壁取付金具
WV-QWL501-W (i-PRO ホワイト)
オープン価格

WV-Q122A (ファインシルバー)
本体希望小売価格 **37,800円** (税抜)

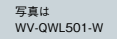

写真は WV-QWL501-W

Panasonic
ポール取付金具
WV-QPL500-W
(i-PRO ホワイト)



WV-Q188 (ファインシルバー)
各オープン価格

写真は WV-QPL500-W

●直径80 mmから200 mmの垂直に立てた丸型ポールに取り付けるときに使用します。

Panasonic
カメラ天井吊り下げ金具
WV-QCL501-W (i-PRO ホワイト)
オープン価格

WV-Q121B (ファインシルバー)
本体希望小売価格 **37,800円** (税抜)

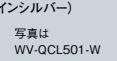

写真は WV-QCL501-W

Panasonic
コーナー取付金具
WV-QCN500-W
(i-PRO ホワイト)



WV-Q189
(ファインシルバー)
各オープン価格

写真は WV-QCN500-W

ベース金具
WV-QJB503-W
(i-PRO ホワイト)
オープン価格



●カメラを天井の表面に直接設置する際の金具です。配線にコンジットを使用する場合、設置面に配線のためのスペースがない場合に使用します。

Panasonic
カメラ天井直付金具
WV-Q105A
本体希望小売価格 **16,200円** (税抜)



●二重天井などのねじ強度が弱い場所に、天井裏からのアンカーボルトで支えるための金具です。※WV-Q105Aを使って天井に設置する場合は、屋内設置のみとなります。

アドバンスド親水コーティング

WV-S65340-Z4N
WV-S65340-Z2N
(各i-PROホワイト)

P97



スモークドームカバー
WV-QDC503G
オープン価格
●透過率約45%



屋外PTZカメラ用 低背型
カメラ天井吊り下げ金具
WV-QCL500-W
(i-PRO ホワイト)
オープン価格



カメラ天井吊り下げ金具(4点穴)
WV-QSR504-W※1
(i-PRO ホワイト)
オープン価格



Panasonic
カメラ壁取付金具
WV-QWL501-W (i-PRO ホワイト)
オープン価格

WV-Q122A (ファインシルバー)
本体希望小売価格 **37,800円** (税抜)

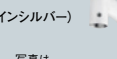

写真は WV-QWL501-W

Panasonic
ポール取付金具
WV-QPL500-W
(i-PRO ホワイト)



WV-Q188 (ファインシルバー)
各オープン価格

写真は WV-QPL500-W

●直径80 mmから200 mmの垂直に立てた丸型ポールに取り付けるときに使用します。

Panasonic
カメラ天井吊り下げ金具
WV-QCL501-W (i-PRO ホワイト)
オープン価格

WV-Q121B (ファインシルバー)
本体希望小売価格 **37,800円** (税抜)

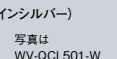

写真は WV-QCL501-W

Panasonic
コーナー取付金具
WV-QCN500-W
(i-PRO ホワイト)



WV-Q189
(ファインシルバー)
各オープン価格

写真は WV-QCN500-W

※1: Panasonicブランド商品(WV-X65xx/S65xxシリーズ)では本体と一体になっていた上部の釣鉤部は、本商品ではオプションとなります。カメラ天井吊り下げ金具(WV-QSR504-W/WV-QSR504S-W)もご購入いただくことでPanasonicブランド商品と同じ形状で設置が可能です。

WV-S65340-Z4K
WV-S65340-Z2K
(各i-PROホワイト)

P97



【ご注意】耐重塩害モデルには、耐重塩害仕様の取付金具を必ずご使用ください。

スモークドームカバー
WV-QDC503G
オープン価格
●透過率約45%



WV-QSR504S-W※1
(i-PRO ホワイト)
オープン価格



耐重塩害仕様
カメラ壁取付金具
WV-QWL501S-W
(i-PRO ホワイト)
オープン価格



●カメラを壁に取り付けて設置するときに用います。

耐重塩害仕様
カメラ天井吊り下げ金具
WV-QCL501S-W
(i-PRO ホワイト)
オープン価格



●カメラを天井から吊り下げて設置するときに用います。

PoE対応 マークがついている商品は、PoEカメラ電源ユニット(189・193ページ)またはPoE給電タイプのスイッチングハブ(221ページ)を使用する場合、ACアダプターは必要ありません。
PoE Plus(PoE+)対応 マークがついている商品は、PoE Plus(PoE+)規格対応のネットワーク機器に接続可能(IEEE802.3at 準拠)。また、PoEカメラ電源ユニット(189・193ページ)に対応。
PoE Plus Plus(PoE++)対応 マークがついている商品はPoE Plus Plus(PoE++)規格対応のネットワーク機器にも接続可能(IEEE802.3bt 準拠)。また、PoEカメラ電源ユニット(189・193ページ)に対応。

屋内対応 PTZタイプ レンズ一体型 PoE対応 【ご注意】 屋内専用カメラを取り付ける場合、組み合わせた金具は屋内に設置してください。スモークドームカバーは低照度の場所では使用しないでください。

WV-S61302-Z4
(i-PRO ホワイト)
P98



スモークドームカバー
WV-QDC100G-W
(i-PRO ホワイト)
オープン価格
●透過率 約50%



スモーク

クリアドームカバー
WV-QDC100C-W
(i-PRO ホワイト)
オープン価格



クリア

Panasonic
一体型 カメラ壁取付金具
WV-QWL500-W
(i-PRO ホワイト)
オープン価格



Panasonic
カメラ取付金具
WV-QJB500-W
(i-PRO ホワイト) **WV-QJB500-S**
(シルバー)
各オープン価格



写真は WV-QJB500-W

●カメラ壁取付金具と、接続管を使って屋外配線するときなどに使用します。

Panasonic
ボール取付金具
WV-QPL500-W
(i-PRO ホワイト)
オープン価格



●直径80 mmから200 mmの垂直に立てた丸型ボールに取り付けるときに使用します。

Panasonic
コーナー取付金具
WV-QCN500-W
(i-PRO ホワイト)
オープン価格



カメラ壁取付金具
WV-QWL100-W
(i-PRO ホワイト) オープン価格



Panasonic
カメラ天井直付金具
WV-Q105A
本体希望小売価格 16,200円(税抜)



●二重天井などのねじ強度が弱い場所に、天井裏からのアンカーボルトで支えるための金具です。

カメラ天井埋込金具
WV-QEM101-W
(i-PRO ホワイト)
オープン価格



Panasonic
パイプ接続型カメラ天井吊り下げ金具
WV-QCL100-W
(i-PRO ホワイト)
オープン価格



●「カメラ側」および「天井側」に使用することが可能です。それぞれに使用する場合は、「2個」手配ください。

WV-S61301-Z2
(i-PRO ホワイト)
P98



インナーカバー
WV-QAT100
オープン価格



●WV-QWD100C-W、WV-QWD100G-W、WV-QCD100C-W、WV-QCD100G-W、WV-QED100C-W、WV-QED100G-Wには付属されています。
※インナーカバー(WV-QAT100)をご使用の場合は、画面に一部が映り込む場合があります。サポートポータルウェブサイト<管理番号:C0512>を参照してください。

Panasonic
一体型 カメラ壁取付金具
WV-QWL500-W
(i-PRO ホワイト)
オープン価格



※屋内PTZカメラ(WV-S61301-Z2)は、機構的に取付は可能ですが、カメラの飾りカバー部分が一体型カメラ壁取付金具[WV-QWL500-W]のカメラ取付部から「27 mm」はみ出します。

Panasonic
カメラ取付金具
WV-QJB500-W
(i-PRO ホワイト) **WV-QJB500-S**
(シルバー)
各オープン価格



写真は WV-QJB500-W

●カメラ壁取付金具と、接続管を使って屋外配線するときなどに使用します。

Panasonic
ボール取付金具
WV-QPL500-W
(i-PRO ホワイト) **WV-Q188**
(ファインシルバー)
各オープン価格



写真は WV-QPL500-W

●直径80 mmから200 mmの垂直に立てた丸型ボールに取り付けるときに使用します。

Panasonic
コーナー取付金具
WV-QCN500-W
(i-PRO ホワイト) **WV-Q189**
(ファインシルバー)
各オープン価格



写真は WV-QCN500-W

カメラ壁取付金具
WV-QWD100C-W
[クリアドーム]
WV-QWD100G-W
[スモークドーム]
(各i-PRO ホワイト)
各オープン価格



●透過率約50%

クリア スモーク

Panasonic
ボール取付金具
WV-QPL500-W
(i-PRO ホワイト)
オープン価格



●直径80 mmから200 mmの垂直に立てた丸型ボールに取り付けるときに使用します。

Panasonic
カメラ天井直付金具
WV-Q105A
本体希望小売価格 16,200円(税抜)



●二重天井などのねじ強度が弱い場所に、天井裏からのアンカーボルトで支えるための金具です。

Panasonic
コーナー取付金具
WV-QCN500-W
(i-PRO ホワイト)
オープン価格



カメラ天井直付金具
WV-QCD100C-W [クリアドーム]
WV-QCD100G-W [スモークドーム]
(各i-PRO ホワイト)
各オープン価格



●透過率 約50%

クリア スモーク

Panasonic
パイプ接続型カメラ天井吊り下げ金具
WV-QCL100-W
(i-PRO ホワイト)
オープン価格



●「カメラ側」および「天井側」に使用することが可能です。それぞれに使用する場合は、「2個」手配ください。

カメラ天井埋込金具
WV-QED100C-W[クリアドーム]
WV-QED100G-W[スモークドーム]
(各i-PRO ホワイト)
各オープン価格



●透過率約50%

クリア スモーク

■ネットワークカメラに取り付けるアクセサリを検索できます
[アクセサリセクター] <https://i-pro.com/selector/accessory/>



■「i-PRO機器とオプション品の対応一覧」の最新情報についてはサポートウェブサイト
<https://japan.cs.i-pro.com/space/TECHJP/613156288/技術情報>
(管理番号:C0501)をご覧ください。



ネットワークカメラ (i-PRO)

ネットワークビデオレコーダー (Panasonic / i-PRO)

ソフトウェア (Panasonic)

周辺機器 (Panasonic / i-PRO)

IPカメラ監視システム (Panasonic)

ご参考/他社製品

PRO H.265対応カメラ オプション取付金具組み合わせ早見表

枠のものは取付金具の組み合わせ時に必要に応じて選択可能なものです。 **Panasonic** マークがついている商品は、Panasonicブランドの金具になります。

※色表記の「ファインシルバー/シルバー」は、全て同色の「シルバー」です。また、「セルホワイト/i-PROホワイト」については詳しくはサポートウェブサイト(https://connect.panasonic.com/jp-ja/products-services_security_support_technical-information (管理番号: C0509))をご覧ください。

屋外対応 **ドームタイプ** **レンズ一体型** **高い防塵性と防水性(IP66)を確保した屋外モデル** **IP66** **PoE対応** **【ご注意】** スモークドームカバーは低照度の場所では使用しないでください。

ネットワークカメラ (i-PRO)

ネットワークカメラ (Panasonic / i-PRO)

ネットワークカメラ (Panasonic / i-PRO)

ネットワークカメラ (Panasonic / i-PRO)

ネットワークカメラ (Panasonic)

ネットワークカメラ (Panasonic)

アドバンスド親水コーティング

赤外線照明(IR LED)

WV-S25700-V2LN
WV-S25500-V3LN
(各i-PROホワイト)
●各機種ベース金具別売

P99

Panasonic
スモークドームカバー
WV-CW7SN [アドバンスド親水コート]
本体希望小売価格 **17,300円** (税抜)

スモークドームカバー
WV-CW7S
本体希望小売価格 **8,600円** (税抜) ●各透過率約45%

Panasonic
ベース金具
WV-QJB501-W
(i-PRO ホワイト)
オープン価格

Panasonic
LAN延長ケーブル
WV-QCA500
オープン価格

マルチケーブル(屋外用)
WV-QCA501
オープン価格

※上記ケーブルの両方使用する時に、ベース金具 WV-QJB501-Wが必要となります。
※LAN延長ケーブル、マルチケーブルについて生産時期によりグロメットの色が異なる場合がございますが、性能や取り付け方法には変わりありません。あらかじめご了承ください。

Panasonic
一体型カメラ壁取付金具
WV-QWL500-W
(i-PRO ホワイト)
オープン価格



Panasonic
カメラ取付金具
WV-QJB500-W (i-PRO ホワイト) **WV-QJB500-S** (シルバー)
各オープン価格
●カメラ壁取付金具と、接続管を使って屋外配線するときなどに使用します。



写真は WV-QJB500-W

Panasonic
ボール取付金具
WV-QPL500-W
(i-PRO ホワイト)
WV-Q188 (ファインシルバー) 写真は WV-QPL500-W
各オープン価格
●直径80mmから200mmの垂直に立てた丸型ボールに取り付けるときに使用します。



Panasonic
カメラ吊り下げ金具
WV-QSR501-W (i-PRO ホワイト)
オープン価格

WV-Q124 (シルバー)
本体希望小売価格 **19,400円** (税抜)



写真はWV-QSR501-W

Panasonic
カメラ壁取付金具
WV-QWL501-W (i-PRO ホワイト)
オープン価格

WV-Q122A (ファインシルバー)
本体希望小売価格 **37,800円** (税抜)



写真は WV-QWL501-W

Panasonic
コーナー取付金具
WV-QCN500-W
(i-PRO ホワイト)
WV-Q189
(ファインシルバー)
各オープン価格



写真はWV-QCN500-W

Panasonic
カメラ天井直付金具
WV-Q105A
本体希望小売価格 **16,200円** (税抜)

●二重天井などのねじ強度が弱い場所に、天井裏からのアンカーボルトで支えるための金具です。
※WV-Q105Aを使って天井に設置する場合は、屋内設置のみとなります。



Panasonic
カメラ天井吊り下げ金具
WV-QCL501-W (i-PRO ホワイト)
オープン価格

WV-Q121B (ファインシルバー)
本体希望小売価格 **37,800円** (税抜)



写真は WV-QCL501-W

Panasonic
屋外用サンシェード
WV-QSR500-W
(i-PRO ホワイト)
オープン価格

●取付け時は別売のベース金具WV-QJB501-Wが必要となります。



●サンシェード: IR-LED搭載機種ご使用時の注意事項につきましては次のサポートウェブサイト https://connect.panasonic.com/jp-ja/products-services_security_support_technical-information から
・IR-LED搭載機種にサンシェード(WV-QSR500/Q7118)、カメラ天井埋め込み金具(WV-Q174B)を使用する際のお知らせをご覧ください。

赤外線照明(IR LED)

WV-U2542LA
WV-U2532LA
(各i-PROホワイト)
●各機種ベース金具別売

P100~101

Panasonic
スモークドームカバー
WV-CW7SN [アドバンスド親水コート]
本体希望小売価格 **17,300円** (税抜)

スモークドームカバー
WV-CW7S
本体希望小売価格 **8,600円** (税抜) ●各透過率約45%

Panasonic
ベース金具
WV-QJB501-W
(i-PRO ホワイト)
オープン価格

2023年1月取扱い開始予定

屋外用サンシェード
WV-QSR505-W
(i-PRO ホワイト)
オープン価格

●ベース金具不要で取付けを簡素化。



















Panasonic
パイプ接続型カメラ天井吊り下げ金具
WV-QCL100-W
(i-PRO ホワイト)
オープン価格

●「カメラ側」および「天井側」に使用することが可能です。それぞれに使用する場合は、「2個」手配ください。
※屋内設置のみとなります。



PoE対応 マークがついている商品は、PoEカメラ電源ユニット(189・193ページ)またはPoE給電タイプのスイッチングハブ(221ページ)を使用する場合、ACアダプターは必要ありません。

屋内対応 ドームタイプ **レンズ一体型** **PoE対応** 【ご注意】屋内専用カメラを取り付ける場合、組み合わせた金具は屋内に設置してください。スモークドームカバーは低照度の場所では使用しないでください。

<p>赤外線照明(IR LED)</p> <p>WV-S22500-V3L (i-PROホワイト) P102</p>  <p>WV-CR1S スモークドームカバー オープン価格 ●透過率 約45%</p> 	<p>Panasonic 一体型 カメラ壁取付金具 WV-QWL500-W (i-PRO ホワイト) オープン価格</p> 	<p>Panasonic カメラ取付金具 WV-QJB500-W WV-QJB500-S (i-PRO ホワイト) (シルバー) 各オープン価格 ●カメラ壁取付金具と、 接続管を使って 屋外配線するときなどに 使用します。</p> 	<p>Panasonic ポール取付金具 WV-QPL500-W (i-PRO ホワイト) WV-Q188(ファインシルバー) 各オープン価格 ●直径80 mmから200 mmの垂直に立てた 丸型ポールに取り付けるときに使用します。</p> 
	<p>Panasonic カメラ吊り下げ金具 WV-QSR501-W (i-PRO ホワイト) オープン価格 WV-Q124(シルバー) 本体希望小売価格 19,400円(税抜) 写真はWV-QSR501-W</p> 	<p>Panasonic カメラ壁取付金具 WV-QWL501-W(i-PRO ホワイト) オープン価格 WV-Q122A(ファインシルバー) 本体希望小売価格 37,800円(税抜) 写真は WV-QWL501-W</p> 	<p>Panasonic コーナー取付金具 WV-QCN500-W (i-PRO ホワイト) WV-Q189 (ファインシルバー) 各オープン価格 写真はWV-QCN500-W</p> 
	<p>Panasonic カメラ天井直付金具 WV-Q105A 本体希望小売価格 16,200円(税抜)</p>  <p>●二重天井などのねじ強度が弱い場所に、 天井裏からのアンカーボルトで支えるための金具です。</p>	<p>Panasonic カメラ天井吊り下げ金具 WV-QCL501-W(i-PRO ホワイト) オープン価格 WV-Q121B(ファインシルバー) 本体希望小売価格 37,800円(税抜) 写真は WV-QCL501-W</p> 	
<p>赤外線照明(IR LED)</p> <p>WV-S2136LBUX (ブラック) P102</p>  <p>WV-U2142LA WV-U2132LA (各i-PROホワイト) P103~104</p>  <p>WV-CF5SA スモークドームカバー 本体希望小売価格 4,300円(税抜) ●透過率 約30%</p> 	<p>カメラ天井埋込金具 WV-QEM100BUX (ブラック) オープン価格 Panasonic WV-QEM100-W (i-PRO ホワイト) オープン価格 WV-Q174B (セイルホワイト) 本体希望小売価格 10,600円(税抜) ●穴あけ寸法：φ160 mm、板厚：30 mm(MAX)</p> 	<p>Panasonic パイプ接続型カメラ天井吊り下げ金具 WV-QCL100-W (i-PRO ホワイト) オープン価格 ●「カメラ側」および「天井側」に 使用することが可能です。 それぞれに使用する場合は、2個手配ください。</p> 	<p>2023年1月取扱い開始予定 屋内用サンシェード WV-QSR100-W (i-PRO ホワイト) WV-QSR100-B (ブラック) 各オープン価格 ●ベース金具不要で取付けを簡素化。</p> 

■ネットワークカメラに取り付けるアクセサリを検索できます
【アクセサリセレクト】 <https://i-pro.com/selector/accessory/>



■「i-PRO機器とオプション品の対応一覧」の最新情報については
サポートウェブサイト
<https://japancs.i-pro.com/space/TECHJP/613156288/技術情報>
(管理番号：C0501)をご覧ください。



ネットワークカメラ
(i-PRO)

ネットワークディスクレコーダー
(Panasonic / i-PRO)

ネットワーク
(Panasonic)

周辺機器
(Panasonic / i-PRO)

HDアナログ監視システム
(Panasonic)

ご参考/他社製品

PRO H.265対応カメラ オプション取付金具組み合わせ早見表

枠のものは取付金具の組み合わせ時に必要に応じて選択可能なものです。Panasonic マークがついている商品は、Panasonicブランドの金具になります。

※色表記の「ファインシルバー/銀色メタリック/シルバー」は、全て同色の「シルバー」です。

ドームタイプ レンズ一体型 PoE対応

【ご注意】屋内専用カメラを取り付ける場合、組み合わせた金具は屋内に設置してください。

赤外線照明(IR LED)

屋外モデル IP66 Standard

WV-U2540LA
WV-U2530LA
(各i-PROホワイト)
P100~101



屋内モデル

WV-U2140LA
WV-U2130LA
(各i-PROホワイト)
P103~104

Panasonic

一体型カメラ壁取付金具
WV-QWL500-W
(i-PRO ホワイト)
オープン価格



Panasonic

カメラ取付金具
WV-QJB500-W **WV-QJB500-S**
(i-PRO ホワイト) (シルバー)
各オープン価格



●カメラ壁取付金具と、接続管を使って屋外配線するときなどに使用します。

Panasonic

ボール取付金具
WV-QPL500-W
(i-PRO ホワイト)



WV-Q188 (ファインシルバー)
各オープン価格

写真はWV-QPL500-W
●直径80 mmから200 mmの垂直に立てた丸型ボールに取り付けるときに使用します。

Panasonic

コーナー取付金具
WV-QCN500-W
(i-PRO ホワイト)



WV-Q189 (ファインシルバー)
各オープン価格

写真はWV-QCN500-W

Panasonic

パイプ接続型カメラ天井吊り下げ金具
WV-QCL100-W
(i-PRO ホワイト)
オープン価格



●「カメラ側」および「天井側」に使用することが可能です。それぞれに使用する場合は、「2個」手配ください。
※屋内設置のみとなります。

屋外対応ハウジング一体タイプ レンズ一体型 高い防塵性と防水性(IP66)を確保した屋外モデル IP66 Standard PoE対応

アドバンスド親水コーティング 赤外線照明(IR LED)

WV-S15700-V2LN
WV-S15500-V3LN
(各i-PRO ホワイト)



WV-S1536LBUX
(ブラック)
P105~106

Panasonic

ボール取付金具
WV-QPL500-W
(i-PRO ホワイト)



WV-Q188 (ファインシルバー)
各オープン価格

写真はWV-QPL500-W
●直径80 mmから200 mmの垂直に立てた丸型ボールに取り付けるときに使用します。

Panasonic

LAN延長ケーブル
WV-QCA500
オープン価格



Panasonic

マルチケーブル(屋外用)
WV-QCA501
オープン価格



※LAN延長ケーブル、マルチケーブルについて生産時期によりグロメットゴムの色が異なる場合がございますが、性能や取り付け方法には変わりありません。あらかじめご了承ください。

Panasonic

コーナー取付金具
WV-QCN500-W
(i-PRO ホワイト)



WV-Q189 (ファインシルバー)
各オープン価格

写真はWV-QCN500-W

赤外線照明(IR LED)

WV-U1542LA
WV-U1532LA
(各i-PRO ホワイト)
P107



●WV-Q120Aは、WV-U1542LA、WV-U1532LAには取付できませんのでご注意ください。

Panasonic

カメラ取付金具
WV-QJB500-W **WV-QJB500-S**
(i-PRO ホワイト) (シルバー)
各オープン価格



●カメラ壁取付金具と、接続管を使って屋外配線するときなどに使用します。

Panasonic

ボール取付金具
WV-QPL500-W
(i-PRO ホワイト)



WV-Q188 (ファインシルバー)
各オープン価格

写真はWV-QPL500-W
●直径80 mmから200 mmの垂直に立てた丸型ボールに取り付けるときに使用します。

耐重塩害仕様 アドバンスド親水コーティング 赤外線照明(IR LED)

WV-S15700-V2LK
WV-S1536LNS
(各i-PRO ホワイト)
P105~106



Panasonic

LAN延長ケーブル
WV-QCA500
オープン価格



Panasonic

マルチケーブル(屋外用)
WV-QCA501
オープン価格



※LAN延長ケーブル、マルチケーブルについて生産時期によりグロメットゴムの色が異なる場合がございますが、性能や取り付け方法には変わりありません。あらかじめご了承ください。

Panasonic

コーナー取付金具
WV-QCN500-W
(i-PRO ホワイト)



WV-Q189 (ファインシルバー)
各オープン価格

写真はWV-QCN500-W

ネットワークカメラ (i-PRO)

ネットワークディスプレイレコーダー (Panasonic / i-PRO)

ソフトウェア (Panasonic / i-PRO)



周辺機器 (Panasonic / i-PRO)

HDアナログ監視システム (Panasonic)

ご参考/他社製品

i-PRO ネットワークカメラ 機能比較表(H.265対応)			屋外タイプ								
			マルチセンサー (4眼)タイプ		マルチセンサー (3眼)タイプ		PTZカメラ (Pan/Tilt/Zoom)				
			WV-S8574LUX	WV-S8544LUX	WV-S8573LUX	WV-S8543LUX	WV-S65340-Z4N	WV-S65340-Z4K	WV-S65340-Z2N	WV-S65340-Z2K	
掲載ページ※1			P96	P96	P96	P96	P97	P97	P97	P97	
基本	電源	PoE対応: ● / PoE Plus(PoE+)対応※2: ◎	◎	◎	◎	◎	◎※3	◎※3	◎※3	◎※3	
		DC12 V / AC24 V					AC24 V	AC24 V	AC24 V	AC24 V	
		USB Type C									
	外部I/O端子		●※4	●※4	●※4	●※4	●	●	●	●	
	オーディオ入力	マイク入力 / ライン入力	●※4	●※4	●※4	●※4	●	●	●	●	
		内蔵マイク									
	オーディオ出力		●※4	●※4	●※4	●※4	●	●	●	●	
	防水性 (IP67 / IP66 / IP44) ※5		IP67 / IP66	IP67 / IP66	IP67 / IP66	IP67 / IP66	IP67 / IP66	IP67 / IP66	IP67 / IP66	IP67 / IP66	
	除湿機構: ● / 除湿素子: ◎		●	●	●	●	◎	◎	◎	◎	
	耐重塩害仕様							●		●	
アドバンスド親水コーティング※6						●	●	●	●		
耐衝撃性 [50J / IK10] ※7		IK10	IK10	IK10	IK10	IK10	IK10	IK10	IK10		
カメラ部	撮像素子		1/2.8	1/2.7	1/2.8	1/2.7	1/2.8	1/2.8	1/2.8	1/2.8	
	有効画素数 (万画素)		840	520	840	520	210	210	210	210	
	インテリジェントオート (iA) 機能		●	●	●	●	●	●	●	●	
	ダイナミックレンジ		120 dB	108 dB	120 dB	108 dB	144 dB	144 dB	144 dB	144 dB	
	最低照度 (ルクス) ※9	カラー		0.12	0.3	0.12	0.3	0.015	0.015	0.015	0.015
		白黒		0 (IR LED点灯時)				0.006	0.006	0.006	0.006
	赤外線照明搭載 (IR LED) / 照射距離		● / 30 m	● / 15 m	● / 30 m	● / 15 m					
	レンズ部 画角	16:9		[水平]108° [垂直]56°	[水平]43°~100° [垂直]24°~56°	[水平]108° [垂直]56°	[水平]43°~100° [垂直]24°~56°	[水平]2.1°~65° [垂直]1.2°~39°	[水平]3.7°~77° [垂直]2.2°~44°		
		4:3						[水平]1.6°~51° [垂直]1.2°~39°	[水平]2.8°~58° [垂直]2.2°~44°		
	ズーム比 (光学ズームレンズ)			2.5倍		2.5倍	40倍	40倍	21倍	21倍	
カラー白黒 (IRカットフィルター) 自動切換: ● / 簡易白黒切換: ◎		●	●	●	●	●	●	●	●		
オートバックフォーカス (ABF) / オートフォーカス (レンズAF) / フォーカスアシスト (FA)			ABF		ABF	ABF	ABF	ABF	ABF		
画揺れ補正 ※10						●	●	●	●		
動作検知 (VMD) / 妨害検知 (SCD)		●	●	●	●	●	●	●	●		
AI音識別機能		●	●	●	●	●	●	●	●		
AIネットワークカメラ用機能拡張ソフトウェア (別売) ※11		●	●	●	●	●	●	●	●		
RBSS認定品		●	●	●	●	●	●	●	●		
解像度 / 圧縮方式	8MP対応 (3840×2160) 30fps / 15fps	16:9	●/15fps		●/15fps						
	2MP (1080p) 対応 (1920×1080) 60fps / 30fps / 15fps	16:9	●/15fps	●/30fps	●/15fps	●/30fps		●/60fps			
	1.3MP (720p) 対応 (1280×720) 60fps / 30fps / 15fps	16:9	●/15fps	●/30fps	●/15fps	●/30fps		●/60fps			
	7 M / 3 M ※12 / 2 Mピクセルモード 30fps / 15fps	4:3						3 M / 15fps			
画像圧縮方式 [H.265 / H.264 / JPEG (MJPEG)]		●	●	●	●	●	●	●	●		
GOP (Group of pictures) 制御		●	●	●	●	●	●	●	●		
スマートVIQS / スマートPピクチャ制御		●	●	●	●	●	●	●	●		
顔スマートコーディング											
オートVIQS											
かんたんキッティング梱包						●	●	●	●		
ユーザー認証 / ホスト認証 / HTTPS / 動画ファイルの改ざん検出 / FIPS 140-2 level 3		●	●	●	●	●※14	●※14	●※14	●※14		
microSDメモリーカード: ● (別売) ※15		●	●	●	●	●	●	●	●		

※1: 各種の最新技術情報については、サポートウェブサイト (https://japancs.i-pro.com/) をご覧ください。
 ※2: PoE Plus (PoE+) 規格対応のネットワーク機器に接続可能 (IEEE802.3at 準拠)
 ※3: PoE Plus (PoE+) に加え、PoE Plus Plus (PoE++) 規格対応のネットワーク機器にも接続可能 (IEEE802.3bt 準拠)。
 ※4: 本機の電源 (DC12 V ※ただしマルチセンサーを除く)、外部I/O端子、オーディオ入力、オーディオ出力を使用する際は、別売りのPanasonicブランド商品マルチケーブル (WV-QCA501) が必要です。マルチケーブルをご使用の場合は接続部分の防水処理が必要になります。
 ※5: 防塵・防水性能 JIS C 0920 保護等級 IP67 (IEC60529) に準拠。外來固形物に対して「耐じん形(6)」、水に対して「水に浸しても影響がない(7)」の保護がなされていることを示します。(IEC60529 / JIS C 0920)
 防塵・防水性能 JIS C 0920 保護等級 IP66 (IEC60529) に準拠。外來固形物に対して「耐じん形(6)」、水に対して「暴噴流(6)」の保護がなされていることを示します。(IEC60529 / JIS C 0920)
 防塵・防水性能 JIS C 0920 保護等級 IP44 (IEC60529) に準拠。固形物体「ワイヤーなどからの保護(4)」、水に対して「いかなる方向からの水の飛沫(4)」の保護がなされていることを示します。(IEC60529 / JIS C 0920)

屋内タイプ		屋外タイプ					
PTZカメラ (Pan/Tilt/Zoom)		ドームタイプ					
							
WV-S61302-Z4	WV-S61301-Z2	WV-S25700-V2LN	WV-S25500-V3LN	WV-U2542LA	WV-U2540LA	WV-U2532LA	WV-U2530LA
P98	P98	P99	P99	P100	P100	P101	P101
●	●	●	●	●	●	●	●
DC12 V	DC12 V	DC12 V※4	DC12 V※4				
●	●	●※4	●※4				
●	●	●※4	●※4				
●	●	●※4	●※4				
		IP66	IP66	IP66	IP66	IP66	IP66
		●	●	●	●	●	●
		●	●				
		50J/IK10	50J/IK10	IK10	IK10	IK10	IK10
1/2.8	1/2.8	1/1.8	1/2.8	1/2.7	1/2.7	1/2.8	1/2.8
210	210	840	510	520	520	200	200
●	●	●	●	●※8	●※8	●※8	●※8
144 dB	144 dB	132 dB	132 dB	102 dB	102 dB	120 dB	120 dB
0.015	0.015	0.06	0.07	0.3	0.3	0.1	0.1
0.006	0.006	0 (IR LED点灯時)		0 (IR LED点灯時)			
		●/50 m	●/40 m	●/20 m	●/20 m	●/30 m	●/30 m
[水平]1.9°~66°	[水平]3.7°~77°	[水平]52°~101°	[水平]33°~103°	[水平]43°~100°	[水平]100°	[水平]42°~97°	[水平]97°
[垂直]1.1°~39°	[垂直]2.2°~44°	[垂直]29°~55°	[垂直]19°~55°	[垂直]24°~56°	[垂直]54°	[垂直]23°~54°	[垂直]53°
[水平]1.4°~51°	[水平]2.8°~58°		[水平]33°~103°			[水平]31°~72°	[水平]71°
[垂直]1.1°~39°	[垂直]2.2°~44°		[垂直]25°~75°			[垂直]23°~54°	[垂直]53°
40倍	21倍	2.0倍	3.1倍	2.5倍		2.5倍	
●	●	●	●	●	●	●	●
ABF	ABF	ABF	ABF	ABF		ABF	
●	●	●	●	●	●	●	●
●	●	●	●	●	●	●	●
●	●	●	●	●	●	●	●
●	●	●	●	●	●	●	●
		●/30fps					
●/60fps		●/30fps		●/30fps	●/30fps	●/30fps	●/30fps
●/60fps		●/30fps				●/30fps	●/30fps
3 M/15fps			7 M/30fps			2 M/30fps	2 M/30fps
●	●	●	●	●	●	●	●
●	●	●	●	●	●	●	●
●	●	●	●	●	●	●	●
●	●	●	●	●	●	●	●
●	●	●	●	●	●	●	●
●※14	●※14	●※13	●※13	●※13	●※13	●※13	●※13
●	●	●	●	●	●	●	●

※6：ドームカバー・フロントカバーの表面に特殊なコーティングを採用し、水滴が付着しにくくしています。親水コートは水(雨水)のみに効果があり、その他の物質(たとえば油など)や、ドームカバー・フロントカバー表面の保護を目的とするものではありません。親水コートドームカバー・フロントカバーの取扱い、お手入れなどの注意事項について詳しくは取扱説明書をご覧ください。

※7：耐衝撃性：50J(IEC 60068-2-75 / JIS C 60068-2-75準拠)、IK10(IEC 62262)。断続的に振動が発生する場所への設置はできません。

※8：インテリジェントオート(iA)機能のうち顔優先レベル設定はありません。

※9：最低照度の測定条件は商品サイトの各カメラの定格をご覧ください。

※10：画揺れ補正機能は30fpsモード時のみ設定可能。

※11：AIネットワークカメラ用機能拡張ソフトウェア(別売)の製品については72～79ページ、AIネットワークカメラ・機能拡張ソフトウェア対応早見表をご覧ください。

※12：超解像度技術を使用した解像度 ※13：動画ファイルの改ざん検出 / FIPS 140-2 level3 は非対応。 ※14：動画ファイルの改ざん検出 は非対応。

※15：動作確認済みmicroSDメモリーカード(別売)、録画時間の目安については216・218ページをご覧ください。

ネットワークカメラ (i-PRO)

ネットワークビデオレコーダー (Panasonic / i-PRO)

ソフトウェア (Panasonic)

周辺機器 (Panasonic / i-PRO)

ハードウェア監視システム (Panasonic)

参考/他社製品

ネットワークカメラ
(i-PRO)

ネットワークディスプレイレコーダー
(Panasonic / i-PRO)

ソフトウェア
(Panasonic)

周辺機器
(Panasonic / i-PRO)

HDアナログ監視システム
(Panasonic)

ご参考/他社製品



ネットワークカメラ 機能比較表(H.265対応)

屋内タイプ

ドームタイプ



		WV-S22500-V3L	WV-S2136LBUX	WV-U2142LA	WV-U2140LA	WV-U2132LA	WV-U2130LA	
掲載ページ※1		P102	P102	P103	P103	P104	P104	
基本	電源	PoE対応：● / PoE Plus(PoE+)対応※2：◎	●	●	●	●	●	
		DC12 V / AC24 V	DC12 V	DC12 V				
		USB Type C						
	外部I/O端子	●	●					
	オーディオ入力	マイク入力 / ライン入力	●	●				
		内蔵マイク						
	オーディオ出力	●	●					
	防水性(IP67/IP66/IP44)※4							
	除湿機構：● / 除湿素子：◎							
	耐重塩害仕様							
アドバンスド親水コーティング※5								
耐衝撃性[50J/IK10]※6	IK10							
カメラ部	撮像素子	1/2.8	1/2.8	1/2.7	1/2.7	1/2.8	1/2.8	
	有効画素数(万画素)	510	210	520	520	200	200	
	インテリジェントオート(iA)機能	●	●	●※7	●※7	●※7	●※7	
	ダイナミックレンジ	132 dB	144 dB	102 dB	102 dB	120 dB	120 dB	
	最低照度(ルクス)※8	カラー	0.07	0.009	0.3	0.3	0.1	0.1
		白黒	0(IR LED点灯時)					
	赤外線照明搭載(IR LED) / 照射距離	●/30 m	●/50 m	●/20 m	●/20 m	●/30 m	●/30 m	
	レンズ部 画角	16:9	[水平]33°~105° [垂直]19°~56°	[水平]36°~115° [垂直]20°~61°	[水平]44°~102° [垂直]25°~57°	[水平]100° [垂直]54°	[水平]42°~97° [垂直]23°~54°	[水平]97° [垂直]53°
		4:3	[水平]33°~105° [垂直]25°~76°	[水平]28°~82° [垂直]20°~61°			[水平]31°~72° [垂直]23°~54°	[水平]71° [垂直]53°
	ズーム比(光学ズームレンズ)	3.1倍	3.1倍	2.5倍		2.5倍		
カラー白黒(IRカットフィルター)自動切換：● / 簡易白黒切換：◎	●	●	●	●	●	●		
オートバックフォーカス(ABF) / オートフォーカス(レンズAF) / フォーカスアシスト(FA)	ABF	ABF	ABF		ABF			
画揺れ補正※9								
動作検知(VMD) / 妨害検知(SCD)	●	●	●	●	●	●		
AI音識別機能	●	●						
AIネットワークカメラ用機能拡張ソフトウェア(別売)※10	●	●						
RBSS認定品	●		●	●	●	●		
解像度 / 圧縮方式	8MP対応 (3840×2160) 30fps / 15fps	16:9						
	2MP(1080p)対応 (1920×1080) 60fps / 30fps / 15fps	16:9	●/30fps	●/60fps	●/30fps		●/30fps	
	1.3MP(720P)対応 (1280×720) 60fps / 30fps / 15fps	16:9	●/30fps	●/60fps			●/30fps	
	7 M / 3 M※11 / 2 Mピクセルモード 30fps / 15fps	4:3	7 M/30fps	3 M/15fps		2 M/30fps	2 M/30fps	
	画像圧縮方式 [H.265 / H.264 / JPEG (MJPEG)]		●	●	●	●	●	
GOP(Group of pictures)制御		●	●	●	●	●		
スマートVIQS / スマートPピクチャ制御		●	●					
顔スマートコーディング								
オートVIQS			●	●	●	●		
かんたんキッティング梱包		●	●	●	●	●		
ユーザー認証 / ホスト認証 / HTTPS / 動画ファイルの改ざん検出 / FIPS 140-2 level 3		●※12	●※12	●※12	●※12	●※12	●※12	
microSDメモリーカード：●(別売)※13		●	●	●	●	●	●	

※1：各種の最新技術情報については、サポートウェブサイト(<https://japanncs.i-pro.com/>)をご覧ください。

※2：PoE Plus(PoE+)規格対応のネットワーク機器に接続可能(IEEE802.3at 準拠)

※3：本機の電源(DC12 V)、外部I/O端子、オーディオ入力、オーディオ出力を使用する際は、別売りのPanasonicブランド商品マルチケーブル(WV-QCA501)が必要です。マルチケーブルをご使用の場合は接続部分の防水処理が必要になります。

※4：防塵・防水性能 JIS C 0920 保護等級 IP67 (IEC60529)に準拠。外来固形物に対して「耐じん形(6)」、水に対して「水に浸しても影響がない(7)」の保護がなされていることを示します。(IEC60529 / JIS C 0920)

防塵・防水性能 JIS C 0920 保護等級 IP66 (IEC60529)に準拠。外来固形物に対して「耐じん形(6)」、水に対して「暴噴流(6)」の保護がなされていることを示します。(IEC60529 / JIS C 0920)

防塵・防水性能 JIS C 0920 保護等級 IP44 (IEC60529)に準拠。固形物体「ワイヤーなどからの保護(4)」、水に対して「いかなる方向からの水の飛沫(4)」の保護がなされていることを示します。(IEC60529 / JIS C 0920)

屋外タイプ							屋内タイプ				
ハウジングタイプ							ボックスタイプ (パフォーカルレンズ)		ボックスタイプ (固定焦点)	コンパクトボックスタイプ	
WV-S15700-V2LN	WV-S15700-V2LK	WV-S15500-V3LN	WV-S1336LNS	WV-S1336LBUX	WV-U1542LA	WV-U1332LA	WV-U1142A	WV-U1132A	WV-U1130A	WV-S7130UX	WV-S7130WUX
P105	P105	P105	P106	P106	P107	P107	P108	P108	P109	P110	P110
●	●	●	●	●	●	●	●	●	●	●	●
DC12 V※3	DC12 V※3	DC12 V※3	DC12 V※3	DC12 V※3							
●※3	●※3	●※3	●※3	●※3						●	●
●※3	●※3	●※3	●※3	●※3						●	●
●※3	●※3	●※3	●※3	●※3						●	●
IP66	IP66	IP66	IP66	IP66	IP66	IP66				IP44	
●	●	●	●	●	●	●					
●	●	●	●	●							
IK10	IK10	IK10	IK10	IK10	IK10	IK10					
1/1.8	1/1.8	1/2.8	1/2.8	1/2.8	1/2.7	1/2.8	1/2.7	1/2.8	1/2.8	1/2.8	1/2.8
840	840	510	210	210	520	200	520	200	200	210	210
●	●	●	●	●	●※7	●※7	●※7	●※7	●※7	●	●
132 dB	132 dB	132 dB	144 dB	144 dB	102 dB	120 dB	102 dB	120 dB	120 dB		
0.06	0.06	0.07	0.009	0.009	0.3	0.1	0.3	0.1	0.1	0.3	0.3
0 (IR LED点灯時)							0.12	0.04	0.04	0.2	0.2
●/50 m	●/40 m	●/50 m	●/20 m	●/30 m							
[水平]53°~104°	[水平]34°~106°	[水平]37°~117°	[水平]44°~103°	[水平]43°~100°	[水平]44°~103°	[水平]43°~100°	[水平]100°			[水平]81.1°	
[垂直]30°~56°	[垂直]19°~57°	[垂直]21°~62°	[垂直]25°~57°	[垂直]24°~56°	[垂直]25°~57°	[垂直]24°~56°	[垂直]54°			[垂直]51.4°	
	[水平]34°~106°	[水平]27°~82°		[水平]32°~74°		[水平]32°~74°	[水平]73°			[水平]60.8°	
		[垂直]25°~77°	[垂直]21°~62°		[垂直]24°~56°		[垂直]24°~56°	[垂直]54°		[垂直]51.4°	
2.0倍	2.0倍	3.1倍	3.1倍	3.1倍	2.5倍	2.5倍	2.5倍	2.5倍		◎	◎
●	●	●	●	●	●	●	●	●	●		
ABF	ABF	ABF	ABF	ABF	ABF	ABF	ABF	ABF			
●	●	●	●	●	●	●	●	●	●	●	●
●	●	●	●	●	●	●	●	●	●	●	●
●	●	●	●	●	●	●	●	●	●	●	●
●	●	●	●	●	●	●	●	●	●	●	●
●/30fps											
●/30fps			●/60fps	●/30fps	●/30fps	●/30fps	●/30fps	●/30fps	●/30fps	●/30fps	●/30fps
●/30fps			●/60fps		●/30fps	●/30fps		●/30fps		●/30fps	●/30fps
		7 M/30fps	3 M/15fps		2 M/30fps		2 M/30fps	2 M/30fps		3 M/15fps	
●	●	●	●	●	●	●	●	●	●	●	●
●	●	●	●	●	●	●	●	●	●	●	●
●	●	●	●	●	●	●	●	●	●	●	●
●	●	●	●	●	●	●	●	●	●	●	●
●	●	●	●	●	●	●	●	●	●	●	●
●※12	●※12	●※12	●※12	●※12	●※12	●※12	●※12	●※12	●※12	●※12	●※12
●	●	●	●	●	●	●	●	●	●	●	●

※5：ドームカバー・フロントカバーの表面に特殊なコーティングを採用し、水滴が付着しにくくしています。親水コートは水(雨水)のみに効果があり、その他の物質(たとえば油など)や、ドームカバー・フロントカバー表面の保護を目的とするものではありません。親水コートドームカバー・フロントカバーの取扱い、お手入れなどの注意事項について詳しくは取扱説明書をご覧ください。

※6：耐衝撃性：50J(IEC 60068-2-75 / JIS C 60068-2-75準拠)、IK10(IEC 62262)。断続的に振動が発生する場所への設置はできません。

※7：インテリジェントオート(IA)機能のうち顔優先レベル設定はありません。

※8：最低照度の測定条件は商品サイトの各カメラの定格をご覧ください。

※9：画揺れ補正機能は30fpsモード時のみ設定可能。

※10：AIネットワークカメラ用機能拡張ソフトウェア(別売)の製品については72～79ページ、AIネットワークカメラ・機能拡張ソフトウェア対応早見表をご覧ください。

※11：超解像度技術を使用した解像度 ※12：動画ファイルの改ざん検出 / FIPS 140-2 level3 は非対応。

※13：動作確認済みmicroSDメモリーカード(別売)、録画時間の目安については216・218ページをご覧ください。

ネットワークカメラ (i-PRO)

ネットワークビデオレコーダー (Panasonic / i-PRO)

ソフトウェア (Panasonic)

周辺機器 (Panasonic / i-PRO)

IPカメラ監視システム (Panasonic)

参考/他社製品

屋外対応 4×8MP(33MP)屋外 マルチセンサー AIカメラ

WV-S8574LUX

屋外対応 4×4MP(16MP)屋外 マルチセンサー AIカメラ

WV-S8544LUX

各オープン価格

■AIネットワークカメラ用
機能拡張ソフトウェア
別売：最大4つ追加可能

※レンズ交換不可



メガピクセル(8 M ² /4 M ² ×4眼)	2.5倍電動パフォーカル※2	オートバックフォーカス(ABF)※2
カラー白黒自動切替	インテリジェントオート(IA)	ダイナミックレンジ 120 dB ³ / 108 dB ²
AI音識別機能	スマートVIQS / スマートPikichy制御	GOP制御(Group of pictures)
H.265, H.264 / JPEG	PoE Plus(PoE+)対応	耐衝撃性 IK10
防塵性・防水性 IP67/IP66	除湿機構	強光補正
霧補正	自動追尾	microSDメモリーカード

※1: WV-S8574LUX ※2: WV-S8544LUX

■定格

電源※5	PoE+(IEEE802.3at準拠)
消費電力※5	PoE+ DC 54 V: 470 mA / 約25.4 W(クラス4機器)
使用環境	使用温度範囲: -40℃ ~ +60℃※6 (電源投入時: -20℃ ~ +60℃) 使用湿度範囲: 10% ~ 100% (結露しないこと)
保存環境	保存温度範囲: -30℃ ~ +60℃ 保存湿度範囲: 10% ~ 95% (結露しないこと)
外部I/O端子 ※7※8	ALARM IN 1 (アラーム入力 / 白黒切替入力 / 自動時刻調整入力) 1 端子 ALARM IN 2 (アラーム入力2 / アラーム出力) 1 端子 ALARM IN 3 (アラーム入力3 / アラーム出力 / AUX 出力) 1 端子
オーディオ入力※7	φ3.5 mmステレオミニジャック
マイク入力時	使用可能マイク: プラグインワイヤー方式(感度: -48 dB±3 dB(0 dB=1 V/Pa, 1 kHz)) 入力インピーダンス: 約2 kΩ 不平衡、供給電圧: 2.4 V±0.5 V
ライン入力時	入力レベル: 約-10 dBV
オーディオ出力※7	φ3.5 mmステレオミニジャック(モノラル出力) 出力インピーダンス: 約600 Ω 不平衡、出力レベル: -20 dBV
耐衝撃性	IK10(IEC 62262)
耐風速性	風速40 m/s 以下
寸法	[最大径]φ300 mm [高さ]90 mm
質量	[WV-S8574LUX/WV-S8544LUX] 約3.3 kg [WV-S8573LUX/WV-S8543LUX] 約3.1 kg
仕上げ	本体: アルミダイカスト i-PROホワート 外郭ねじ: ステンレス(耐食処理)、ドームカバー: PC樹脂 クリア いたずら防止構造※9
撮像素子	[WV-S8574LUX/WV-S8573LUX]約1/2.8型CMOSセンサー [WV-S8544LUX/WV-S8543LUX]約1/2.7型CMOSセンサー
有効画素数	[WV-S8574LUX/WV-S8573LUX]約840万画素 [WV-S8544LUX/WV-S8543LUX]約520万画素
走査面積	[WV-S8574LUX/WV-S8573LUX]5.56 mm(H) × 3.13 mm(V) [WV-S8544LUX/WV-S8543LUX]5.38 mm(H) × 3.02 mm(V)
走査方式	プログレッシブ
最低照度	カラー [WV-S8574LUX/WV-S8573LUX] 0.12 lx(50IRE, F1.3, 最長露光時間: OFF(1/30 s), AGC: 11) 0.008 lx(50IRE, F1.3, 最長露光時間: 最大16/30 s, AGC: 11)※換算値 [WV-S8544LUX/WV-S8543LUX] 0.3 lx(50IRE, F1.3, 最長露光時間: OFF(1/30 s), AGC: 11) 0.019 lx(50IRE, F1.3, 最長露光時間: 最大16/30 s, AGC: 11)※換算値 白黒 [WV-S8574LUX/WV-S8573LUX] 0 lx(50IRE, F1.3, 最長露光時間: OFF(1/30 s), AGC: 11, IR LED点灯時) 0.05 lx(50IRE, F1.3, 最長露光時間: OFF(1/30 s), AGC: 11) 0.003 lx(50IRE, F1.3, 最長露光時間: 最大16/30 s, AGC: 11)※換算値 [WV-S8544LUX/WV-S8543LUX] 0 lx(50IRE, F1.3, 最長露光時間: OFF(1/30 s), AGC: 11, IR LED点灯時) 0.12 lx(50IRE, F1.3, 最長露光時間: OFF(1/30 s), AGC: 11) 0.0075 lx(50IRE, F1.3, 最長露光時間: 最大16/30 s, AGC: 11)※換算値
スーパーダイナミック	On / Off, 0から31の範囲でレベル設定が可能
最大ゲイン	0から11の範囲でレベル設定が可能
暗部補正	0から255の範囲でレベル設定が可能
カラー / 白黒切替	Off / On(IR Light Off) / On(IR Light On) / Auto1(IR Light Off) / Auto2(IR Light On) / Auto3(SCC)
IR LED Light	High / Middle / Low / Off [WV-S8574LUX/WV-S8573LUX] 最長照射距離: 30 m [WV-S8544LUX/WV-S8543LUX] 最長照射距離: 15 m
ホワイトバランス	ATW1 / ATW2 / AWC
デジタルノイズリダクション	0から255の範囲でレベル設定が可能
プライバシーゾーン / VIQS	有効 / 無効、ゾーン設定 最大8か所
画面内文字表示	On/Off 最大40文字、最大2行(アルファベット、漢字、ひらがな、カタカナ、数字、記号)
動作検知(VMD)	有効 / 無効、4エリア設定可能
妨害検知(SCD)	有効 / 無効、1エリア設定可能
音検知	On / Off
AI音識別	銃声、悲鳴、クラクション、ガラスが割れる音、その他から選択可能
画像回転	0°(Off) / 90° / 180°(上下反転) / 270°

屋外対応 3×8MP(24MP)屋外 マルチセンサー AIカメラ

WV-S8573LUX

屋外対応 3×4MP(12MP)屋外 マルチセンサー AIカメラ

WV-S8543LUX

各オープン価格

■AIネットワークカメラ用
機能拡張ソフトウェア
別売：最大4つ追加可能

※レンズ交換不可



メガピクセル(8 M ² /4 M ² ×3眼)	2.5倍電動パフォーカル※4	オートバックフォーカス(ABF)※4
カラー白黒自動切替	インテリジェントオート(IA)	ダイナミックレンジ 120 dB ³ / 108 dB ²
AI音識別機能	スマートVIQS / スマートPikichy制御	GOP制御(Group of pictures)
H.265, H.264 / JPEG	PoE Plus(PoE+)対応	耐衝撃性 IK10
防塵性・防水性 IP67/IP66	除湿機構	強光補正
霧補正	自動追尾	microSDメモリーカード

※3: WV-S8573LUX ※4: WV-S8543LUX

ズーム比	[WV-S8574LUX/WV-S8573LUX] 光学ズーム 1倍 EX光学ズーム 最大6倍(1~6倍: 画像解像度 640×360時) [WV-S8544LUX/WV-S8543LUX] 光学ズーム 2.5倍(電動ズーム/電動フォーカス) EX光学ズーム 最大10.5倍(2.5~10.5倍: 画像解像度 640×360時)
焦点距離(f)	[WV-S8574LUX/WV-S8573LUX] 3.1 mm [WV-S8544LUX/WV-S8543LUX] 2.9 mm ~ 7.3 mm
最大口径比(F)	[WV-S8574LUX/WV-S8573LUX] 1:1.4 [WV-S8544LUX/WV-S8543LUX] 1:2.0(WIDE) ~ 1:3.0(TELE)
フォーカス範囲	[WV-S8574LUX/WV-S8573LUX] 3 m ~ ∞ [WV-S8544LUX/WV-S8543LUX] 1 m ~ ∞
絞リ範囲	[WV-S8544LUX/ WV-S8543LUX] F2.0 ~ F3.0
画角	[16:9モード※] ※[4:3モード]は対応していません。 [WV-S8574LUX/WV-S8573LUX] 水平: 108°, 垂直: 56° [WV-S8544LUX/WV-S8543LUX] 水平: 43°(TELE)~100°(WIDE), 垂直: 24°(TELE)~56°(WIDE)
調整角度	[WV-S8574LUX/WV-S8544LUX]カメラ1, 2, 3, 4: [WV-S8573LUX/WV-S8543LUX]カメラ1, 2, 3, 4: 水平(PAN)角: ±125° ※ 垂直(TILT)角: 10° ~ 105° 傾き(YAW)角: ±90° スイング(TWIST)角: ±30° ※各カメラユニットの調整可能範囲です。 調整可能範囲は、他のカメラユニットとの位置関係で変わります。
ネットワーク	10BASE-T / 100BASE-TX / 1000BASE-T ※10, RJ45コネクタ
画像解像度	[16:9モード※] ※[4:3モード]は対応していません。 [WV-S8574LUX/WV-S8573LUX] 3840×2160 / 2560×1440 / 1920×1080 / 1280×720 / 640×360 / 320×180 [WV-S8544LUX/WV-S8543LUX] 2688×1520 / 2560×1440 / 1920×1080 / 1280×720 / 640×360 / 320×180

- ※5: 本機の電源に関する情報については、111ページをご覧ください。
- ※6: IR LED Lightを常時点灯して使用する場合は、使用温度範囲の上限は+50℃です。
- ※7: 本機の外部I/O端子、オーディオ入力、オーディオ出力を使用する際は、別売りのPanasonicブランド商品マルチケーブル(WV-QCA501)が必要です。
- ※8: 各端子の設定方法については「取扱説明書 操作・設定編」をお読みください。
入力仕様: 無電圧マイク接点入力(DC4 V~5 Vプルアップ内蔵)
OFF: オープンまたはDC4 V~5 V
ON: GNDとのマイク接点(必要ドライブ電流1 mA以上)
出力仕様: オープンコレクタ出力(外部からの最大印加電圧DC20 V)
OPEN: 内部プルアップによるDC4 V~5 V
CLOSE: 出力電圧DC1 V以下(最大ドライブ電流50 mA)
- ※9: 設置完了後触ることができるねじが、通常のドライバーで開閉できない構造になっています。
- ※10: 1000BASE-T対応の機器を使用してください。
- ※11: H.265 / H.264はどちらかを選択可能です。

■寸法図 単位: mm

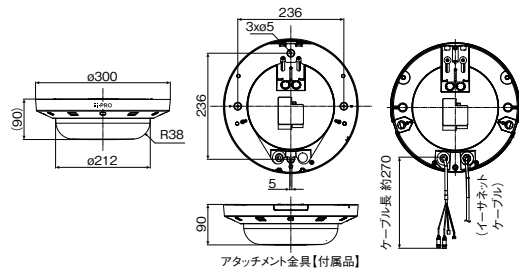

WV-S8574LUX
WV-S8544LUX



WV-S8573LUX
WV-S8543LUX



■オプション取付金具組み合わせ早見表について ... 86ページ ■PoEカメラ電源ユニットについて ... 189ページ ■動作確認済みmicroSDメモリーカードについて ... 216・218ページ
■スイッチングハブについて ... 221ページ ■近赤外線照明(別売:他社製)について... 226ページ ■設置に関するお願いについて ... 239 ~ 243ページ

屋外対応 2MP(1080P)40倍 屋外 PTZ AIカメラ

WV-S65340-Z4N WV-S65340-Z4K [耐重塩害モデル]

各オープン価格

■AIネットワークカメラ用
機能拡張ソフトウェア
別売：最大2つ追加可能

※レンズ交換不可

※カメラ回転部やレンズなどに使用されている

駆動部品は消耗品のため、定期的なメンテナンスが必要です。



メガピクセル(3 M ^{※2} / 2 M)	光学40倍ズーム	オートバックフォーカス(ABF)
カラー白黒自動切替	インテリジェントオート(IA)	ダイナミックレンジ 144 dB
AI音識別機能	スマートVIQS / スマートPピクチャ制御	GOP制御(Group of pictures)
H.265, H.264 / JPEG	PoE Plus(PoE+/PoE++)対応	耐衝撃性 IK10
防塵性・防水性 IP67/IP66	除湿素子搭載	強光補正
霧補正	AI自動追尾	microSDメモリーカード

※1: WV-S65340-Z4K ※2: 超解像度技術を使用した解像度

■定格

電源※3	AC 24 V, PoE++(IEEE802.3bt 準拠), PoE+(IEEE802.3at 準拠)
消費電力※3	【使用温度範囲-50℃～+60℃で使用する場合】 AC 24 V: 3.4 A / 約53.3 W, PoE++ DC 54 V: 940 mA / 約50.8 W(クラス6機器) 【使用温度範囲-30℃～+60℃で使用する場合】 PoE+ DC 54 V: 470 mA / 約25.4 W(クラス4機器)
使用環境	使用温度範囲: -50℃～+60℃(AC24V, PoE++), -30℃～+60℃(PoE+) (電源投入時: -30℃～+60℃) 使用湿度範囲: 10%～100%(結露しないこと)
保存環境	保存温度範囲: -30℃～+60℃, 保存湿度範囲: 10%～95%(結露しないこと)
外部I/O端子	ALARM IN 1(アラーム入力1 / 白黒切替入力 / 自動時刻調整入力) 1 端子 ALARM IN 2(アラーム入力2 / アラーム出力) 1 端子, ALARM IN 3(アラーム入力3 / AUX 出力) 1 端子
オーディオ入力	φ3.5 mmステレオミニジャック
マイク入力時	使用可能マイク: プラグインパワー方式(感度: -51 dB～-38 dB(0 dB=1 V / Pa, 1 kHz)) 入力インピーダンス: 約2 kΩ 不平衡, 供給電圧: 2.5 V±0.5 V
ライン入力時	入力レベル: 約-10 dBV
オーディオ出力※4	φ3.5 mmステレオミニジャック(モラル出力), 出力インピーダンス: 約600 Ω 不平衡, 出力レベル: -20 dBV
耐衝撃性 / 耐風速性	IK10(IEC 62262) / 風速40 m/s 以下
寸法 / 質量	【最大径】φ229 mm 【高さ】278 mm 【ドーム径】80 mm / 約4.3 kg
仕上げ	【WV-S65340-Z4N】本体: アルミダイカスト シルバー / PC樹脂 i-PROホワイト 【WV-S65340-Z4K】本体: アルミダイカスト(耐重塩害塗装) シルバー / PC樹脂 i-PROホワイト 外郭ねじ: ステンレス(耐食処理), ドームカバー: PC樹脂 クリア(アドバンスド親水コート対応)
その他	【WV-S65340-Z4K】耐重塩害仕様(ISO14993準拠) いたずら防止構造 ※設置完了後触ることができず、通常のドライバーで開閉できない構造になっています。
撮像素子 / 有効画素数	約1/2.8型CMOSセンサー / 約210万画素
走査面積 / 走査方式	5.57 mm(H)×3.13 mm(V) / プロGRESS
最低照度	カラー 0.015 lx(50IRE, F1.6, 最長露光時間: OFF(1/30 s), AGC: 11) 0.001 lx(50IRE, F1.6, 最長露光時間: 最大16/30 s, AGC: 11) ※換算値 白黒 0.006 lx(50IRE, F1.6, 最長露光時間: OFF(1/30 s), AGC: 11) 0.0004 lx(50IRE, F1.6, 最長露光時間: 最大16/30 s, AGC: 11) ※換算値
スーパーダイナミック※5	On / Off 0から31の範囲でレベル設定が可能
画揺れ補正	On, Off
動作検知(VMD)	有効 / 無効, 4エリア設定可能
妨害検知(SCD)	有効 / 無効, 1エリア設定可能
音検知 / AI音識別	On / Off / 銃声, 悲鳴, クラクション, ガラスが割れる音から選択可能
ズーム比	光学ズーム 40倍(電動ズーム / 電動フォーカス) EX光学ズーム 最大60倍(40～60倍: 画像解像度 1280×720時)
焦点距離(f) / 最大口径(F)	4.25 mm ~ 170 mm / 1 : 1.6(WIDE) ~ 1 : 4.95(TELE)
フォーカス範囲 / 絞り範囲	3 m ~ ∞ / F1.6 ~ Close
画角	16:9モード 水平: 2.1°(TELE) ~ 65°(WIDE) 垂直: 1.2°(TELE) ~ 39°(WIDE) 4:3モード 水平: 1.6°(TELE) ~ 51°(WIDE) 垂直: 1.2°(TELE) ~ 39°(WIDE)
ネットワーク	10BASE-T / 100BASE-TX, RJ45コネクタ
画像解像度	●【16:9モード(60/30/50/25 fpsモード)】 1920×1080 / 1280×720 / 640×360 / 320×180
H.265-H.264※6	●【4:3モード(30/25 fpsモード)】 1280×960 / VGA / QVGA
JPEG (MJPEG)	●【4:3モード(15/12.5 fpsモード)】 2048×1536※2 / 1280×960 / VGA / QVGA

※3: 本機の電源に関する情報については、111ページをご覧ください。

※4: オーディオ出力はモニター出力へ切り換え可能です。切り換え方法については「取扱説明書 操作・設定編」を参照してください。

※5: 60 fps モード / 50 fps モードに設定した場合はスーパーダイナミック機能はOffとなります。

※6: H.265 / H.264 は各ストリームごとに選択可能。

■寸法図 単位: mm

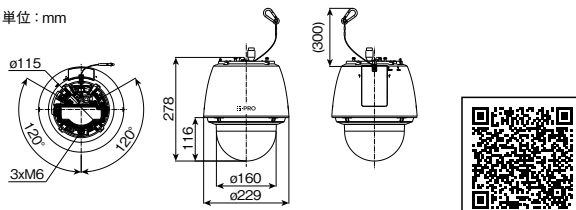

屋外対応 2MP(1080P)21倍 屋外 PTZ AIカメラ

WV-S65340-Z2N WV-S65340-Z2K [耐重塩害モデル]

各オープン価格

■AIネットワークカメラ用
機能拡張ソフトウェア
別売：最大2つ追加可能

※レンズ交換不可

※カメラ回転部やレンズなどに使用されている

駆動部品は消耗品のため、定期的なメンテナンスが必要です。

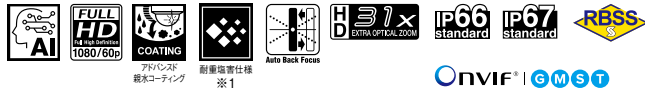

メガピクセル(3 M ^{※2} / 2 M)	光学21倍ズーム	オートバックフォーカス(ABF)
カラー白黒自動切替	インテリジェントオート(IA)	ダイナミックレンジ 144 dB
AI音識別機能	スマートVIQS (スマートPピクチャ制御)	GOP制御(Group of pictures)
H.265, H.264 / JPEG	PoE Plus(PoE+/PoE++)対応	耐衝撃性 IK10
防塵性・防水性 IP67/IP66	除湿素子搭載	強光補正
霧補正	AI自動追尾	microSDメモリーカード

※1: WV-S65340-Z2K ※2: 超解像度技術を使用した解像度

■定格

電源※3	AC 24 V, PoE++(IEEE802.3bt 準拠), PoE+(IEEE802.3at 準拠)
消費電力※3	【使用温度範囲-50℃～+60℃で使用する場合】 AC 24 V: 3.4 A / 約53.3 W, PoE++ DC 54 V: 940 mA / 約50.8 W(クラス6機器) 【使用温度範囲-30℃～+60℃で使用する場合】 PoE+ DC 54 V: 470 mA / 約25.4 W(クラス4機器)
使用環境	使用温度範囲: -50℃～+60℃(AC24V, PoE++), -30℃～+60℃(PoE+) (電源投入時: -30℃～+60℃) 使用湿度範囲: 10%～100%(結露しないこと)
保存環境	保存温度範囲: -30℃～+60℃, 保存湿度範囲: 10%～95%(結露しないこと)
外部I/O端子	ALARM IN 1(アラーム入力1 / 白黒切替入力 / 自動時刻調整入力) 1 端子 ALARM IN 2(アラーム入力2 / アラーム出力) 1 端子, ALARM IN 3(アラーム入力3 / AUX 出力) 1 端子
オーディオ入力	φ3.5 mmステレオミニジャック
マイク入力時	使用可能マイク: プラグインパワー方式(感度: -51 dB～-38 dB(0 dB=1 V / Pa, 1 kHz)) 入力インピーダンス: 約2 kΩ 不平衡, 供給電圧: 2.5 V±0.5 V
ライン入力時	入力レベル: 約-10 dBV
オーディオ出力※4	φ3.5 mmステレオミニジャック(モラル出力), 出力インピーダンス: 約600 Ω 不平衡, 出力レベル: -20 dBV
耐衝撃性 / 耐風速性	IK10(IEC 62262) / 風速40 m/s 以下
寸法 / 質量	【最大径】φ229 mm 【高さ】278 mm 【ドーム径】80 mm / 約4.2 kg
仕上げ	【WV-S65340-Z2N】本体: アルミダイカスト シルバー / PC樹脂 i-PROホワイト 【WV-S65340-Z2K】本体: アルミダイカスト(耐重塩害塗装) シルバー / PC樹脂 i-PROホワイト 外郭ねじ: ステンレス(耐食処理), ドームカバー: PC樹脂 クリア(アドバンスド親水コート対応)
その他	【WV-S65340-Z2K】耐重塩害仕様(ISO14993準拠) いたずら防止構造 ※設置完了後触ることができず、通常のドライバーで開閉できない構造になっています。
撮像素子 / 有効画素数	約1/2.8型CMOSセンサー / 約210万画素
走査面積 / 走査方式	5.57 mm(H)×3.13 mm(V) / プロGRESS
最低照度	カラー 0.015 lx(50IRE, F1.6, 最長露光時間: OFF(1/30 s), AGC: 11) 0.001 lx(50IRE, F1.6, 最長露光時間: 最大16/30 s, AGC: 11) ※換算値 白黒 0.006 lx(50IRE, F1.6, 最長露光時間: OFF(1/30 s), AGC: 11) 0.0004 lx(50IRE, F1.6, 最長露光時間: 最大16/30 s, AGC: 11) ※換算値
スーパーダイナミック※5	On / Off 0から31の範囲でレベル設定が可能
画揺れ補正	On, Off
動作検知(VMD)	有効 / 無効, 4エリア設定可能
妨害検知(SCD)	有効 / 無効, 1エリア設定可能
音検知 / AI音識別	On / Off / 銃声, 悲鳴, クラクション, ガラスが割れる音から選択可能
ズーム比	光学ズーム 21倍(電動ズーム / 電動フォーカス) EX光学ズーム 最大31倍(21～31倍: 画像解像度 1280×720時)
焦点距離(f) / 最大口径(F)	4.0 mm ~ 84.6 mm / 1 : 1.6(WIDE) ~ 1 : 4.5(TELE)
フォーカス範囲 / 絞り範囲	1.5 m ~ ∞ / F1.6 ~ Close
画角	16:9モード 水平: 3.7°(TELE) ~ 77°(WIDE) 垂直: 2.2°(TELE) ~ 44°(WIDE) 4:3モード 水平: 2.8°(TELE) ~ 58°(WIDE) 垂直: 2.2°(TELE) ~ 44°(WIDE)
ネットワーク	10BASE-T / 100BASE-TX, RJ45コネクタ
画像解像度	●【16:9モード(60/30/50/25 fpsモード)】 1920×1080 / 1280×720 / 640×360 / 320×180
H.265-H.264※6	●【4:3モード(30/25 fpsモード)】 1280×960 / VGA / QVGA
JPEG (MJPEG)	●【4:3モード(15/12.5 fpsモード)】 2048×1536※2 / 1280×960 / VGA / QVGA

※3: 本機の電源に関する情報については、111ページをご覧ください。

※4: オーディオ出力はモニター出力へ切り換え可能です。切り換え方法については「取扱説明書 操作・設定編」を参照してください。

※5: 60 fps モード / 50 fps モードに設定した場合はスーパーダイナミック機能はOffとなります。

※6: H.265 / H.264 は各ストリームごとに選択可能。

■寸法図 単位: mm

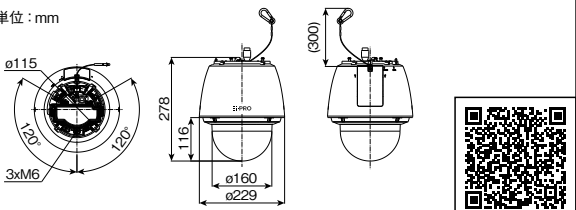

■オプション取付金具組み合わせ見直し表について ... 86ページ ■PoEカメラ電源ユニットについて ... 189・193ページ ■動作確認済みmicroSDメモリーカードについて ... 216・218ページ
■スイッチングハブについて ... 221ページ ■近赤外線照明(別売:他社製)について ... 226ページ ■設置に関するお願いについて ... 239～243ページ

屋内対応 2MP(1080P)40倍 屋内 PTZ AIカメラ

WV-S61302-Z4

オープン価格

- カメラ取付金具 付属
- AIネットワークカメラ用機能拡張ソフトウェア別売：最大2つ追加可能

※レンズ交換不可
※カメラ回転部やレンズなどに使用されている駆動部品は消耗品のため、定期的なメンテナンスが必要です。



メガピクセル(3 M ^{※1} / 2 M)	光学40倍ズーム	オートバックフォーカス(ABF)
カラー白黒自動切替	インテリジェントオート(IA)	ダイナミックレンジ 144 dB
AI音識別機能	スマートVIQS / スマートPピクチャ制御	GOP制御 (Group of pictures)
H.265, H.264 / JPEG	PoE 対応	耐衝撃性
防塵性・防水性	除湿機構	強光補正
霧補正	AI自動追尾	microSDメモリーカード

※1：超解像度技術を使用した解像度

■定格

電源※2	DC12 V, PoE (IEEE802.3af 準拠)
消費電力※2	DC 12 V : 970 mA / 約11.6 W PoE DC 48 V : 270 mA / 約12.95 W (クラス0機器)
使用環境	使用温度範囲：-10℃～+50℃ (電源投入時：0℃～50℃) 使用湿度範囲：10%～90% (結露しないこと)
保存環境	保存温度範囲：-30℃～+60℃, 保存湿度範囲：10%～95% (結露しないこと)
外部 / O端子	ALARM IN1 (アラーム入力1 / 白黒切替入力 / 自動時刻調整入力) 1 端子、 ALARM IN2 (アラーム入力2 / アラーム出力) 1 端子、 ALARM IN3 (アラーム入力3 / AUX 出力) 1 端子
オーディオ入力	φ3.5 mmステレオミニジャック マイク入力時 使用可能マイク：プラグインパワー方式 (感度：-51 dB～-38 dB (0 dB=1 V / Pa, 1 kHz)) 入力インピーダンス：約2 kΩ 不平衡, 供給電圧：2.5 V±0.5 V ライン入力時 入力レベル：約-10 dBV
オーディオ出力※3	φ3.5 mmステレオミニジャック (モノラル出力) 出力インピーダンス：約600 Ω 不平衡, 出力レベル：-20 dBV
寸法	[最大径]φ185 mm [高さ]214 mm
質量	約1.8 kg
仕上げ	カメラ部：アルミダイカスト i-PRO ホワイト / ABS樹脂 黒 飾りカバー：ABS樹脂 i-PRO ホワイト
撮像素子 / 有効画素数	約1/2.8型CMOSセンサー / 約210万画素
走査面積 / 走査方式	5.57 mm (H) × 3.13 mm (V) / プログレッシブ
最低照度	カラー 0.015 lx (50IRE, F1.6, 最長露光時間：OFF (1/30 s), AGC : 11) 0.001 lx (50IRE, F1.6, 最長露光時間：最大16/30 s, AGC : 11) ※換算値 白黒 0.006 lx (50IRE, F1.6, 最長露光時間：OFF (1/30 s), AGC : 11) 0.0004 lx (50IRE, F1.6, 最長露光時間：最大16/30 s, AGC : 11) ※換算値
スーパーダイナミック※4	On / Off, 0から31の範囲でレベル設定が可能
画揺れ補正	On, Off
動作検知 (VMD)	有効 / 無効, 4エリア設定可能
妨害検知 (SCD)	有効 / 無効, 1 エリア設定可能
音検知	On / Off
AI音識別	銃声、悲鳴、クラクション、ガラスが割れる音から選択可能
ズーム比	光学ズーム 40倍 (電動ズーム / 電動フォーカス) EX光学ズーム 最大60倍 (40～60倍) : 画像解像度 1280×720時
焦点距離 (f) / 最大口径比 (F)	4.25 mm ~ 170 mm / 1 : 1.6 (WIDE) ~ 1 : 4.95 (TELE)
フォーカス範囲 / 絞り範囲	3 m ~ ∞ / F1.6 ~ Close
画角	16 : 9モード 水平：1.9° (TELE) ~ 66° (WIDE)、垂直：1.1° (TELE) ~ 39° (WIDE) 4 : 3モード 水平：1.4° (TELE) ~ 51° (WIDE)、垂直：1.1° (TELE) ~ 39° (WIDE)
ネットワーク	10BASE-T / 100BASE-TX, RJ45コネクタ
画像解像度	● [16 : 9モード (60/30/50/25 fpsモード)] 1920×1080 / 1280×720 / 640×360 / 320×180 ● [4 : 3モード (30/25 fpsモード)] 1280×960 / VGA / QVGA ● [4 : 3モード (15/12.5 fpsモード)] 2048×1536※1 / 1280×960 / VGA / QVGA

※2：本機の電源に関する情報については、111ページをご覧ください。
※3：オーディオ出力はモニター出力へ切り換え可能です。
切り換え方法については「取扱説明書 操作・設定編」を参照してください。
※4：60 fpsモード / 50 fpsモードに設定した場合はスーパーダイナミック機能はOffとなります。
※5：H.265 / H.264は各ストリームごとに選択可能。

■寸法図 単位：mm

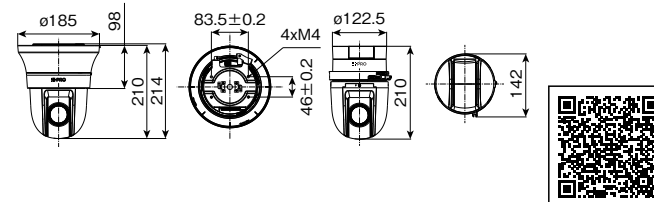

屋内対応 2MP(1080P)21倍 屋内 PTZ AIカメラ

WV-S61301-Z2

オープン価格

- カメラ取付金具 付属
- AIネットワークカメラ用機能拡張ソフトウェア別売：最大2つ追加可能

※レンズ交換不可
※カメラ回転部やレンズなどに使用されている駆動部品は消耗品のため、定期的なメンテナンスが必要です。



メガピクセル(3 M ^{※1} / 2 M)	光学21倍ズーム	オートバックフォーカス(ABF)
カラー白黒自動切替	インテリジェントオート(IA)	ダイナミックレンジ 144 dB
AI音識別機能	スマートVIQS / スマートPピクチャ制御	GOP制御 (Group of pictures)
H.265, H.264 / JPEG	PoE 対応	耐衝撃性
防塵性・防水性	除湿機構	強光補正
霧補正	AI自動追尾	microSDメモリーカード

※1：超解像度技術を使用した解像度

■定格

電源※2	DC12 V, PoE (IEEE802.3af 準拠)
消費電力※2	DC 12 V : 970 mA / 約11.6 W PoE DC 48 V : 270 mA / 約12.95 W (クラス0機器)
使用環境	使用温度範囲：-10℃～+50℃ (電源投入時：0℃～50℃) 使用湿度範囲：10%～90% (結露しないこと)
保存環境	保存温度範囲：-30℃～+60℃, 保存湿度範囲：10%～95% (結露しないこと)
外部 / O端子	ALARM IN1 (アラーム入力1 / 白黒切替入力 / 自動時刻調整入力) 1 端子、 ALARM IN2 (アラーム入力2 / アラーム出力) 1 端子、 ALARM IN3 (アラーム入力3 / AUX 出力) 1 端子
オーディオ入力	φ3.5 mmステレオミニジャック マイク入力時 使用可能マイク：プラグインパワー方式 (感度：-51 dB～-38 dB (0 dB=1 V / Pa, 1 kHz)) 入力インピーダンス：約2 kΩ 不平衡, 供給電圧：2.5 V±0.5 V ライン入力時 入力レベル：約-10 dBV
オーディオ出力※3	φ3.5 mmステレオミニジャック (モノラル出力) 出力インピーダンス：約600 Ω 不平衡, 出力レベル：-20 dBV
寸法	[最大径]φ117 mm [高さ]155 mm [ドーム径]52 mm
質量	約1.2 kg (カメラ取付金具、飾りカバー：約200 gを含む)
仕上げ	本体：アルミダイカスト PC+ABS樹脂 i-PRO ホワイト ドームカバー：アクリル樹脂 クリア
撮像素子 / 有効画素数	約1/2.8型CMOSセンサー / 約210万画素
走査面積 / 走査方式	5.57 mm (H) × 3.13 mm (V) / プログレッシブ
最低照度	カラー 0.015 lx (50IRE, F1.6, 最長露光時間：OFF (1/30 s), AGC : 11) 0.001 lx (50IRE, F1.6, 最長露光時間：最大16/30 s, AGC : 11) ※換算値 白黒 0.006 lx (50IRE, F1.6, 最長露光時間：OFF (1/30 s), AGC : 11) 0.0004 lx (50IRE, F1.6, 最長露光時間：最大16/30 s, AGC : 11) ※換算値
スーパーダイナミック※4	On / Off, 0から31の範囲でレベル設定が可能
画揺れ補正	On, Off
動作検知 (VMD)	有効 / 無効, 4エリア設定可能
妨害検知 (SCD)	有効 / 無効, 1 エリア設定可能
音検知	On / Off
AI音識別	銃声、悲鳴、クラクション、ガラスが割れる音から選択可能
ズーム比	光学ズーム 21倍 (電動ズーム / 電動フォーカス) EX光学ズーム 最大31倍 (21～31倍) : 画像解像度 1280×720時
焦点距離 (f) / 最大口径比 (F)	4.0 mm ~ 84.6 mm / 1 : 1.6 (WIDE) ~ 1 : 4.5 (TELE)
フォーカス範囲 / 絞り範囲	1.5 m ~ ∞ / F1.6 ~ Close
画角	16 : 9モード 水平：3.7° (TELE) ~ 77° (WIDE)、垂直：2.2° (TELE) ~ 44° (WIDE) 4 : 3モード 水平：2.8° (TELE) ~ 58° (WIDE)、垂直：2.2° (TELE) ~ 44° (WIDE)
ネットワーク	10BASE-T / 100BASE-TX, RJ45コネクタ
画像解像度	● [16 : 9モード (60/30/50/25 fpsモード)] 1920×1080 / 1280×720 / 640×360 / 320×180 ● [4 : 3モード (30/25 fpsモード)] 1280×960 / VGA / QVGA ● [4 : 3モード (15/12.5 fpsモード)] 2048×1536※1 / 1280×960 / VGA / QVGA

※2：本機の電源に関する情報については、111ページをご覧ください。
※3：オーディオ出力はモニター出力へ切り換え可能です。
切り換え方法については「取扱説明書 操作・設定編」を参照してください。
※4：60 fpsモード / 50 fpsモードに設定した場合はスーパーダイナミック機能はOffとなります。
※5：H.265 / H.264は各ストリームごとに選択可能。

■寸法図 単位：mm

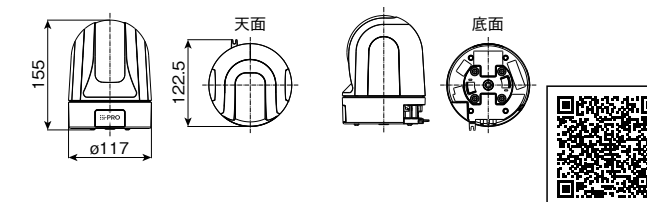

■オプション取付金具組み合わせ早見表について ... 87ページ ■PoEカメラ電源ユニットについて ... 189ページ ■動作確認済みmicroSDメモリーカードについて ... 216・218ページ
■スイッチングハブについて ... 221ページ ■近赤外線照明 (別売：他社製) について ... 226ページ

屋外対応 8MP 屋外ドーム AIカメラ

WV-S25700-V2LN

オープン価格

- アタッチメント金具 付属
- ベース金具別売
- AIネットワークカメラ用機能拡張ソフトウェア別売：最大3つ追加可能

※レンズ交換不可



メガピクセル(8 M)	2.0倍電動バリフォーカル	オートバックフォーカス(ABF)
カラー白黒自動切替	インテリジェントオート(IA)	ダイナミックレンジ 132 dB
AI音識別機能	スマートVIQS / スマートPピクチャ制御	GOP制御(Group of pictures)
H.265, H.264 / JPEG	PoE 対応	耐衝撃性 50J・IK10
防塵性・防水性 IP66	除湿機構	強光補正
霧補正	自動追尾	microSDメモリーカード

■定格

電源※1※4	DC12 V、PoE(IEEE802.3af 準拠)
消費電力※1	DC12 V: 1.0 A / 約12.0 W、PoE DC 48 V: 240 mA / 約11.5 W(クラス0機器)
使用環境	使用温度範囲: -40℃ ~ +60℃※2(電源投入時: -30℃ ~ +60℃) 使用湿度範囲: 10% ~ 100%(結露しないこと)
保存環境	保存温度範囲: -30℃ ~ +60℃、保存湿度範囲: 10% ~ 95%(結露しないこと)
モニター出力(調整用)	VBS: 1.0 V [p-p] / 75 Ω、コンポジット信号、ピンジャック NTSCもしくはPAL出力可能(INITIAL SETボタンを短く(1秒以下)押すかまたはソフトウェアで変更)
外部I/O端子※4	ALARM IN1(アラーム入力 / 白黒切替入力 / 自動時刻調整入力) 1 端子 ALARM IN2(アラーム入力 / アラーム出力) 1 端子、ALARM IN3(アラーム入力3 / AUX 出力) 1 端子
オーディオ入力※4	φ3.5 mmステレオミニジャック
マイク入力時	使用可能マイク: プラグインパワー方式(感度: -51 dB~-38 dB(0 dB=1 V / Pa、1 kHz)) 入力インピーダンス: 約2 kΩ 不平衡、供給電圧: 2.5 V±0.5 V
ライン入力時	入力レベル: 約-10 dBV
オーディオ出力※3※4	φ3.5 mmステレオミニジャック(モノラル出力) 出力インピーダンス: 約600 Ω 不平衡、出力レベル: -20 dBV
耐衝撃性/耐風速性	50 J(IEC 60068-2-75/JIS C60068-2-75 準拠)、IK10(IEC 62262) / 風速40 m/s以下 寸法 [最大径]φ154 mm [高さ]105 mm [ドーム径]42 mm(接続管用アタッチメント部分を含みます)
質量	約1.1 kg(接続管用アタッチメント部分を含みます)
仕上げ	本体: アルミダイカスト i-PROホワイト、外郭ねじ: ステンレス(耐食処理) ドームカバー: PC樹脂 クリア アドバンスト親水コート対応
その他	いたずら防止構造 ※設置完了後熱することができぬが、通常のドライバーでは開閉できないような構造を持っているもの。
撮像素子 / 有効画素数	約1/1.8型CMOSセンサー / 約840万画素
走査面積 / 走査方式	7.68 mm(H) × 4.32 mm(V) / プロGRESSIP
最低照度	カラー 0.06 lx(50IRE, F1.5、最長露光時間: OFF(1/30 s)、AGC: 11) 0.004 lx(50IRE, F1.5、最長露光時間: 最大16/30 s、AGC: 11) ※換算値 白黒 0 lx(50IRE, F1.5、最長露光時間: OFF(1/30 s)、AGC: 11、IR LED点灯時) 0.03 lx(50IRE, F1.5、最長露光時間: OFF(1/30 s)、AGC: 11) 0.002 lx(50IRE, F1.5、最長露光時間: 最大16/30 s、AGC: 11) ※換算値
スーパーダイナミック	On / Off、0から31の範囲でレベル設定が可能
IR LED Light	High / Middle / Low / Off 最長照射距離: 50 m(50IRE)
動作検知(VMD)	有効/無効、4エリア設定可能
妨害検知(SCD)	有効/無効、1 エリア設定可能
音検知 / AI音識別	On / Off / 銃声、悲鳴、クラクション、ガラスが割れる音から選択可能
ズーム比	光学ズーム 2.0 倍(電動ズーム / 電動フォーカス) EX光学ズーム 最大6.0倍(2.0~6.0倍: 画像解像度 1280×720時)
焦点距離(f) / 最大口径比(F)	4.3 mm ~ 8.6 mm / 1: 1.5(WIDE) ~ 1: 2.4(TELE)
フォーカス範囲 / 絞り範囲	1.0 m ~ ∞ / F1.5 ~ Close
画角	16:9モード 水平: 52°(TELE) ~ 101°(WIDE)、垂直: 29°(TELE) ~ 55°(WIDE)
調整角度	水平(PAN)角: -194° ~ +166°、垂直(TILT)角: -30° ~ +85°、傾き(YAW)角: ±100°
ネットワーク	10BASE-T / 100BASE-TX、RJ45コネクタ
画像解像度	●[16:9モード(30/25 fpsモード)] 3840×2160 / 2560×1440 / 1920×1080 / 1280×720 / 640×360 / 320×180

- ※1: 本機の電源に関する情報については、111ページをご覧ください。
- ※2: IR LED Lightを常時点灯して使用する場合は、使用温度範囲の上限は+50℃です。
- ※3: 本機にはオーディオ出力をモニター出力に切り換える機能はありません。
- ※4: 本機の電源(DC12 V)、外部I/O端子、オーディオ入力、オーディオ出力を使用する際は、別売りのPanasonicブランド商品マルチケーブル(WV-QCA501)が必要です。
- ※5: H.265 / H.264は各ストリームごとに選択可能。

■寸法図 単位: mm

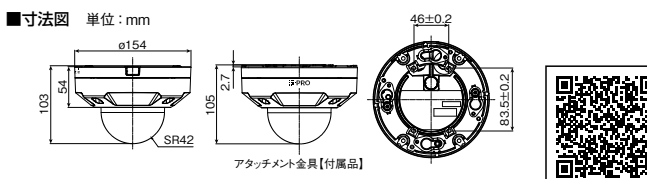

屋外対応 5MP 屋外ドーム AIカメラ

WV-S25500-V3LN

オープン価格

- アタッチメント金具 付属
- ベース金具別売
- AIネットワークカメラ用機能拡張ソフトウェア別売：最大3つ追加可能

※レンズ交換不可



メガピクセル(5 M)	3.1倍電動バリフォーカル	オートバックフォーカス(ABF)
カラー白黒自動切替	インテリジェントオート(IA)	ダイナミックレンジ 132 dB
AI音識別機能	スマートVIQS (スマートPピクチャ制御)	GOP制御(Group of pictures)
H.265, H.264 / JPEG	PoE 対応	耐衝撃性 50J・IK10
防塵性・防水性 IP66	除湿機構	強光補正
霧補正	自動追尾	microSDメモリーカード

■定格

電源※1※4	DC12 V、PoE(IEEE802.3af 準拠)
消費電力※1	DC12 V: 1.0 A / 約12.0 W、PoE DC 48 V: 240 mA / 約11.5 W(クラス0機器)
使用環境	使用温度範囲: -40℃ ~ +60℃※2(電源投入時: -30℃ ~ +60℃) 使用湿度範囲: 10% ~ 100%(結露しないこと)
保存環境	保存温度範囲: -30℃ ~ +60℃、保存湿度範囲: 10% ~ 95%(結露しないこと)
モニター出力(調整用)	VBS: 1.0 V [p-p] / 75 Ω、コンポジット信号、ピンジャック NTSCもしくはPAL出力可能(INITIAL SETボタンを短く(1秒以下)押すかまたはソフトウェアで変更)
外部I/O端子※4	ALARM IN1(アラーム入力 / 白黒切替入力 / 自動時刻調整入力) 1 端子 ALARM IN2(アラーム入力2 / アラーム出力) 1 端子、ALARM IN3(アラーム入力3 / AUX 出力) 1 端子
オーディオ入力※4	φ3.5 mmステレオミニジャック
マイク入力時	使用可能マイク: プラグインパワー方式(感度: -51 dB~-38 dB(0 dB=1 V / Pa、1 kHz)) 入力インピーダンス: 約2 kΩ 不平衡、供給電圧: 2.5 V±0.5 V
ライン入力時	入力レベル: 約-10 dBV
オーディオ出力※3※4	φ3.5 mmステレオミニジャック(モノラル出力) 出力インピーダンス: 約600 Ω 不平衡、出力レベル: -20 dBV
耐衝撃性/耐風速性	50 J(IEC 60068-2-75/JIS C60068-2-75 準拠)、IK10(IEC 62262) / 風速40 m/s以下 寸法 [最大径]φ154 mm [高さ]105 mm [ドーム径]42 mm(接続管用アタッチメント部分を含みます)
質量	約1.1 kg(接続管用アタッチメント部分を含みます)
仕上げ	本体: アルミダイカスト i-PROホワイト、外郭ねじ: ステンレス(耐食処理) ドームカバー: PC樹脂 クリア アドバンスト親水コート対応
その他	いたずら防止構造 ※設置完了後熱することができぬが、通常のドライバーでは開閉できないような構造を持っているもの。
撮像素子 / 有効画素数	約1/2.8型CMOSセンサー / 約510万画素
走査面積 / 走査方式	5.12 mm(H) × 3.84 mm(V) / プロGRESSIP
最低照度	カラー 0.07 lx(50IRE, F1.3、最長露光時間: OFF(1/30 s)、AGC: 11) 0.004 lx(50IRE, F1.3、最長露光時間: 最大16/30 s、AGC: 11) ※換算値 白黒 0 lx(50IRE, F1.3、最長露光時間: OFF(1/30 s)、AGC: 11、IR LED点灯時) 0.04 lx(50IRE, F1.3、最長露光時間: OFF(1/30 s)、AGC: 11) 0.003 lx(50IRE, F1.3、最長露光時間: 最大16/30 s、AGC: 11) ※換算値
スーパーダイナミック	On / Off、0から31の範囲でレベル設定が可能
IR LED Light	High / Middle / Low / Off 最長照射距離: 40 m(50IRE)
動作検知(VMD)	有効/無効、4エリア設定可能
妨害検知(SCD)	有効/無効、1 エリア設定可能
音検知 / AI音識別	On / Off / 銃声、悲鳴、クラクション、ガラスが割れる音から選択可能
ズーム比	光学ズーム 3.1 倍(電動ズーム / 電動フォーカス) EX光学ズーム 最大9.3倍(3.1~9.3倍: 画像解像度 640×360時)
焦点距離(f) / 最大口径比(F)	2.9 mm ~ 9 mm / 1: 1.3(WIDE) ~ 1: 2.5(TELE)
フォーカス範囲 / 絞り範囲	0.3 m ~ ∞ / F1.3 ~ Close
画角	16:9モード 水平: 33°(TELE) ~ 103°(WIDE)、垂直: 19°(TELE) ~ 55°(WIDE)
調整角度	水平(PAN)角: -194° ~ +166°、垂直(TILT)角: -30° ~ +85°、傾き(YAW)角: ±100°
ネットワーク	10BASE-T / 100BASE-TX、RJ45コネクタ
画像解像度	●[16:9モード(30/25 fpsモード)] 3072×1728 / 2560×1440 / 1920×1080 / 1280×720 / 640×360 / 320×180
H.265-H.264※5	JPEG(MJPEG)
JPEG(MJPEG)	●[4:3モード(30/25 fpsモード)] 3072×2304 / 2560×1920 / 1280×960 / 800×600 / VGA / 400×300 / 320×240

- ※1: 本機の電源に関する情報については、111ページをご覧ください。
- ※2: IR LED Lightを常時点灯して使用する場合は、使用温度範囲の上限は+50℃です。
- ※3: オーディオ出力はモニター出力に切り換えることが可能です。切り換え方法についてはサポートホームページ内の「取扱説明書 操作・設定編」を参照してください。
- ※4: 本機の電源(DC12 V)、外部I/O端子、オーディオ入力、オーディオ出力を使用する際は、別売りのPanasonicブランド商品マルチケーブル(WV-QCA501)が必要です。
- ※5: H.265 / H.264は各ストリームごとに選択可能。

■寸法図 単位: mm

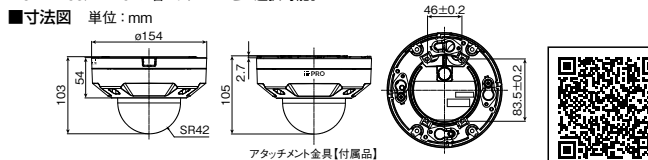

ネットワークカメラ (i-PRO)

ネットワークカメラ (Panasonic / i-PRO)

ネットワークカメラ (Panasonic)

周辺機器 (Panasonic / i-PRO)

IPカメラ監視システム (Panasonic)

参考/他社製品

屋外対応 4MP 屋外ドームカメラ

WV-U2542LA

オープン価格

■アタッチメント金具 付属
※レンズ交換不可



メガピクセル(4 M)	2.5倍電動パフォーカル	オートバックフォーカス(ABF)
カラー白黒自動切替	インテリジェントオート(IA) ^{※1}	ダイナミックレンジ 102 dB
AI識別機能	オートVIQS	GOP制御(Group of pictures)
H.265, H.264/ JPEG	PoE 対応	耐衝撃性 IK10
防塵性・防水性 IP66	除湿機構	強光補正
霧補正	自動追尾	microSDメモリーカード

※1: インテリジェントオート(IA)機能のうち顔優先レベル設定はありません。

■定格

電源※2	PoE(IEEE802.3af準拠)
消費電力※2	PoE DC 48 V: 150 mA / 約7.2 W(クラス0機器)
使用環境	使用温度範囲: -30℃ ~ +50℃(電源投入時: -20℃ ~ +50℃) 使用湿度範囲: 10% ~ 100%(結露しないこと)
保存環境	保存温度範囲: -30℃ ~ +60℃ 保存湿度範囲: 10% ~ 95%(結露しないこと)
耐衝撃性/耐風速性	IK10(IEC 62262) / 風速40 m/s 以下
寸法	[最大径]φ154 mm [高さ]103 mm [ドーム径]42 mm
質量	約1.0 kg
仕上げ	本体: アルミダイカスト/PC樹脂 i-PRO ホワイト 外郭ねじ: ステンレス(耐食処理)、ドームカバー: PC樹脂 クリア
その他	いたずら防止構造※3
撮像素子	約1/2.7型CMOSセンサー
有効画素数	約520万画素
走査面積	5.38 mm(H)×3.02 mm(V)
走査方式	プログレッシブ
最低照度	カラー 0.3 lx(50IRE, F2.0, 最長露光時間: OFF(1/30 s), AGC: 11) 0.019 lx(50IRE, F2.0, 最長露光時間: 最大16/30 s, AGC: 11)※換算値 白黒 0 lx(50IRE, F2.0, 最長露光時間: OFF(1/30 s), AGC: 11, IR LED点灯時) 0.12 lx(50IRE, F2.0, 最長露光時間: OFF(1/30 s), AGC: 11) 0.0075 lx(50IRE, F2.0, 最長露光時間: 最大16/30 s, AGC: 11)※換算値
スーパーダイナミック	On/Off, 0から31の範囲でレベル設定が可能
IR LED Light	High/Middle/Low/Off 最長照射距離: 20 m
動作検知(VMD)	有効/無効, 4エリア設定可能
妨害検知(SCD)	有効/無効, 1エリア設定可能
ズーム比	光学ズーム 2.5倍(電動ズーム/電動フォーカス) EX 光学ズーム 最大10.0倍 (2.5~3.3倍: 画像解像度 1920x1080時) (2.5~10.0倍: 画像解像度 640x360時)
焦点距離(f) / 最大口径(F)	2.9 mm ~ 7.3 mm / 1:2.0(WIDE) ~ 1:3.0(TELE)
フォーカス範囲 / 絞り範囲	1 m ~ ∞ / F2.0 ~ F3.0
画角	16:9モード ※[4:3モード]は対応していません。 水平: 43°(TELE) ~ 100°(WIDE)、垂直: 24°(TELE) ~ 56°(WIDE)
調整角度	水平(PAN)角: -170° ~ +190°、垂直(TILT)角: -30° ~ +85°、傾き(YAW)角: ±100°
ネットワーク	10BASE-T / 100BASE-TX, RJ45コネクタ
画像解像度	●[16:9モード]※[4:3モード]は対応していません。 H.265-H.264※4 2688×1520 / 2560×1440 / 1920×1080 / 640×360 / 320×180
JPEG(MJPEG)	

※2: 本機の電源に関する情報については、111ページをご覧ください。
※3: 設置完了後に触ることができるねじが、通常のドライバーで開閉できない構造になっています。
※4: H.265/H.264は各ストリームごとに選択可能。

■寸法図 単位: mm

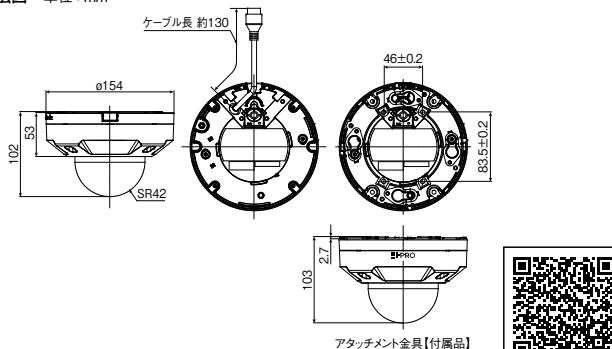

屋外対応 4MP 屋外ドームカメラ

WV-U2540LA

オープン価格

■カメラ直付け方式
※レンズ交換不可



メガピクセル(4 M)	光学ズーム	オートフォーカス(レンズAF)
カラー白黒自動切替	インテリジェントオート(IA) ^{※1}	ダイナミックレンジ 102 dB
AI識別機能	オートVIQS	GOP制御(Group of pictures)
H.265, H.264/ JPEG	PoE 対応	耐衝撃性 IK10
防塵性・防水性 IP66	除湿機構	強光補正
霧補正	自動追尾	microSDメモリーカード

※1: インテリジェントオート(IA)機能のうち顔優先レベル設定はありません。

■定格

電源※2	PoE(IEEE802.3af準拠)
消費電力※2	PoE DC 48 V: 110 mA / 約5.3 W(クラス2機器)
使用環境	使用温度範囲: -30℃ ~ +50℃(電源投入時: -20℃ ~ +50℃) 使用湿度範囲: 10% ~ 100%(結露しないこと)
保存環境	保存温度範囲: -30℃ ~ +60℃ 保存湿度範囲: 10% ~ 95%(結露しないこと)
耐衝撃性/耐風速性	IK10(IEC 62262) / 風速40 m/s 以下
寸法	[最大径]φ109 mm [高さ]62 mm [ドーム径]30.5 mm
質量	約270 g
仕上げ	本体: アルミダイカスト/PC樹脂 i-PRO ホワイト 外郭ねじ: ステンレス(耐食処理)、ドームカバー: PC樹脂 クリア
その他	いたずら防止構造※3
撮像素子	約1/2.7型CMOSセンサー
有効画素数	約520万画素
走査面積	5.38 mm(H)×3.02 mm(V)
走査方式	プログレッシブ
最低照度	カラー 0.3 lx(50IRE, F2.0, 最長露光時間: OFF(1/30 s), AGC: 11) 0.019 lx(50IRE, F2.0, 最長露光時間: 最大16/30 s, AGC: 11)※換算値 白黒 0 lx(50IRE, F2.0, 最長露光時間: OFF(1/30 s), AGC: 11, IR LED点灯時) 0.12 lx(50IRE, F2.0, 最長露光時間: OFF(1/30 s), AGC: 11) 0.0075 lx(50IRE, F2.0, 最長露光時間: 最大16/30 s, AGC: 11)※換算値
スーパーダイナミック	On/Off, 0から31の範囲でレベル設定が可能
IR LED Light	High/Middle/Low/Off 最長照射距離: 20 m
動作検知(VMD)	有効/無効, 4エリア設定可能
妨害検知(SCD)	有効/無効, 1エリア設定可能
ズーム比	光学ズーム 1倍 EX 光学ズーム 最大4.0倍 (1.0~1.3倍: 画像解像度 1920x1080時) (1.0~4.0倍: 画像解像度 640x360時)
焦点距離(f) / 最大口径(F)	3.2 mm / 1:2.0
フォーカス範囲 / 絞り範囲	1 m ~ ∞ / F2.0固定
画角	16:9モード ※[4:3モード]は対応していません。 水平: 100°、垂直: 54°
調整角度	水平(PAN)角: -175° ~ +175°、垂直(TILT)角: -30° ~ +80°、傾き(YAW)角: ±100°
ネットワーク	10BASE-T / 100BASE-TX, RJ45コネクタ
画像解像度	●[16:9モード]※[4:3モード]は対応していません。 H.265-H.264※4 2688×1520 / 2560×1440 / 1920×1080 / 640×360 / 320×180
JPEG(MJPEG)	

※2: 本機の電源に関する情報については、111ページをご覧ください。
※3: 設置完了後に触ることができるねじが、通常のドライバーで開閉できない構造になっています。
※4: H.265/H.264は各ストリームごとに選択可能。

■寸法図 単位: mm

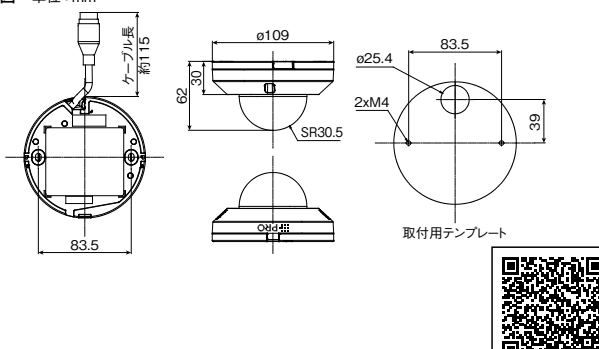

■オプション取付金具組み合わせ早見表について ... 88・90ページ ■PoEカメラ電源ユニットについて ... 189ページ ■動作確認済みmicroSDメモリーカードについて ... 216・218ページ
■スイッチングハブについて ... 221ページ ■近赤外線照明(別売:他社製)について... 226ページ ■設置に関するお願いについて ... 239 ~ 243ページ

屋外対応 2MP(1080P)屋外ドームカメラ

WV-U2532LA

オープン価格

■アタッチメント金具 付属

※レンズ交換不可



メガピクセル(2 M)	2.5倍電動バリアフォーカル	オートバックフォーカス(ABF)
カラー白黒自動切替	インテリジェントオート(IA)*1	ダイナミックレンジ 120 dB
AI識別機能	オートVIQS	GOP制御(Group of pictures)
H.265, H.264/ JPEG	PoE 対応	耐衝撃性 IK10
防塵性・防水性 IP66	除湿機構	強光補正
霧補正	自動追尾	microSDメモリーカード

*1: インテリジェントオート(IA)機能のうち顔優先レベル設定はありません。

■定格

電源※2	PoE(IEEE802.3af準拠)
消費電力※2	PoE DC 48 V: 140 mA / 約6.7 W(クラス0機器)
使用環境	使用温度範囲: -30℃ ~ +50℃(電源投入時: -20℃ ~ +50℃) 使用湿度範囲: 10% ~ 100%(結露しないこと)
保存環境	保存温度範囲: -30℃ ~ +60℃ 保存湿度範囲: 10% ~ 95%(結露しないこと)
耐衝撃性/耐風速性	IK10(IEC 62262) / 風速40 m/s 以下
寸法	[最大径]φ154 mm [高さ]103 mm [ドーム径]42 mm
質量	約1.0 kg
仕上げ	本体: アルミダイカスト/PC樹脂 i-PRO ホワイト 外郭ねじ: ステンレス(耐食処理)、ドームカバー: PC樹脂 クリア
その他	いたずら防止構造※3
撮像素子	約1/2.8型CMOSセンサー
有効画素数	約210万画素
走査面積	5.57 mm(H)×3.13 mm(V)
走査方式	プログレッシブ
最低照度	カラー: 0.1 lx(50IRE, F2.0, 最長露光時間: OFF(1/30 s), AGC: 11) 0.006 lx(50IRE, F2.0, 最長露光時間: 最大16/30 s, AGC: 11) ※換算値 白黒: 0 lx(50IRE, F2.0, 最長露光時間: OFF(1/30 s), AGC: 11, IR LED点灯時) 0.04 lx(50IRE, F2.0, 最長露光時間: OFF(1/30 s), AGC: 11) 0.0025 lx(50IRE, F2.0, 最長露光時間: 最大16/30 s, AGC: 11) ※換算値
スーパーダイナミック	On/Off, 0から31の範囲でレベル設定が可能
IR LED Light	High/Middle/Low/Off 最長照射距離: 30 m
動作検知(VMD)	有効/無効, 4 エリア設定可能
妨害検知(SCD)	有効/無効, 1 エリア設定可能
ズーム比	光学ズーム 2.5倍(電動ズーム/電動フォーカス) EX 光学ズーム 最大7.5倍 (2.5~3.8倍: 画像解像度 1280×720時) (2.5~7.5倍: 画像解像度 640×360時)
焦点距離(f)/最大口径径(F)	2.9 mm ~ 7.3 mm / 1:2.0(WIDE) ~ 1:3.0(TELE)
フォーカス範囲/絞り範囲	1 m ~ ∞ / F2.0 ~ F3.0
画角	16:9モード 水平: 42°(TELE) ~ 97°(WIDE)、垂直: 23°(TELE) ~ 54°(WIDE) 4:3モード 水平: 31°(TELE) ~ 72°(WIDE)、垂直: 23°(TELE) ~ 54°(WIDE)
調整角度	水平(PAN)角: -170° ~ +190°、垂直(TILT)角: -30° ~ +85°、傾き(YAW)角: ±100°
ネットワーク	10BASE-T / 100BASE-TX, RJ45コネクタ
画像解像度	●[16:9モード] 1920×1080 / 1280×720 / 640×360 / 320×180 ●[4:3モード] 1600×1200 / 1280×960 / VGA / QVGA

※2: 本機の電源に関する情報については、111ページをご覧ください。
※3: 設置完了後に触ることができるねじが、通常のドライバーで開閉できない構造になっています。
※4: H.265/H.264は各ストリームごとに選択可能。

■寸法図 単位: mm

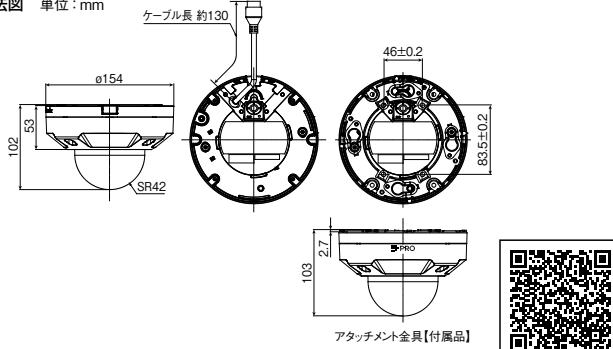

屋外対応 2MP(1080P)屋外ドームカメラ

WV-U2530LA

オープン価格

■カメラ直付け方式

※レンズ交換不可



メガピクセル(2 M)	光学ズーム	オートフォーカス(レンズAF)
カラー白黒自動切替	インテリジェントオート(IA)*1	ダイナミックレンジ 120 dB
AI識別機能	オートVIQS	GOP制御(Group of pictures)
H.265, H.264/ JPEG	PoE 対応	耐衝撃性 IK10
防塵性・防水性 IP66	除湿機構	強光補正
霧補正	自動追尾	microSDメモリーカード

*1: インテリジェントオート(IA)機能のうち顔優先レベル設定はありません。

■定格

電源※2	PoE(IEEE802.3af準拠)
消費電力※2	PoE DC 48 V: 100 mA / 約4.8 W(クラス2機器)
使用環境	使用温度範囲: -30℃ ~ +50℃(電源投入時: -20℃ ~ +50℃) 使用湿度範囲: 10% ~ 100%(結露しないこと)
保存環境	保存温度範囲: -30℃ ~ +60℃ 保存湿度範囲: 10% ~ 95%(結露しないこと)
耐衝撃性/耐風速性	IK10(IEC 62262) / 風速40 m/s 以下
寸法	[最大径]φ109 mm [高さ]62 mm [ドーム径]30.5 mm
質量	約270 g
仕上げ	本体: アルミダイカスト/PC樹脂 i-PRO ホワイト 外郭ねじ: ステンレス(耐食処理)、ドームカバー: PC樹脂 クリア
その他	いたずら防止構造※3
撮像素子	約1/2.8型CMOSセンサー
有効画素数	約210万画素
走査面積	5.57 mm(H)×3.13 mm(V)
走査方式	プログレッシブ
最低照度	カラー: 0.1 lx(50IRE, F2.0, 最長露光時間: OFF(1/30 s), AGC: 11) 0.006 lx(50IRE, F2.0, 最長露光時間: 最大16/30 s, AGC: 11) ※換算値 白黒: 0 lx(50IRE, F2.0, 最長露光時間: OFF(1/30 s), AGC: 11, IR LED点灯時) 0.04 lx(50IRE, F2.0, 最長露光時間: OFF(1/30 s), AGC: 11) 0.0025 lx(50IRE, F2.0, 最長露光時間: 最大16/30 s, AGC: 11) ※換算値
スーパーダイナミック	On/Off, 0から31の範囲でレベル設定が可能
IR LED Light	High/Middle/Low/Off 最長照射距離: 30 m
動作検知(VMD)	有効/無効, 4 エリア設定可能
妨害検知(SCD)	有効/無効, 1 エリア設定可能
ズーム比	光学ズーム 1倍 EX 光学ズーム 最大3.0倍 (1.0~1.5倍: 画像解像度 1280×720時) (1.0~3.0倍: 画像解像度 640×360時)
焦点距離(f)/最大口径径(F)	3.2 mm / 1:2.0
フォーカス範囲/絞り範囲	1 m ~ ∞ / F2.0固定
画角	16:9モード 水平: 97°、垂直: 53° 4:3モード 水平: 71°、垂直: 53°
調整角度	水平(PAN)角: -175° ~ +175°、垂直(TILT)角: -30° ~ +80°、傾き(YAW)角: ±100°
ネットワーク	10BASE-T / 100BASE-TX, RJ45コネクタ
画像解像度	●[16:9モード] 1920×1080 / 1280×720 / 640×360 / 320×180 ●[4:3モード] 1600×1200 / 1280×960 / VGA / QVGA

※2: 本機の電源に関する情報については、111ページをご覧ください。
※3: 設置完了後に触ることができるねじが、通常のドライバーで開閉できない構造になっています。
※4: H.265/H.264は各ストリームごとに選択可能。

■寸法図 単位: mm

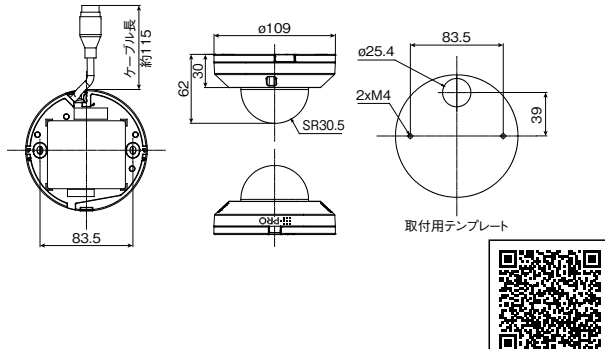

■オプション取付金具組み合わせ見表について ... 88・90ページ ■PoEカメラ電源ユニットについて ... 189ページ ■動作確認済みmicroSDメモリーカードについて ... 216・218ページ
■スイッチングハブについて ... 221ページ ■近赤外線照明(別売:他社製)について ... 226ページ ■設置に関するお問い合わせについて ... 239 ~ 243ページ

屋内対応 5MP 屋内 バンダドーム AIカメラ

WV-S22500-V3L

オープン価格

- アタッチメント金具 付属
- AIネットワークカメラ用機能拡張ソフトウェア 別売：最大3つ追加可能

※レンズ交換不可

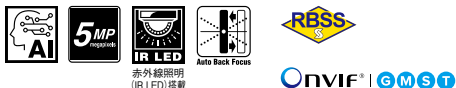

メガピクセル(5 M)	3.1倍電動パフォーカル	オートバックフォーカス(ABF)
カラー白黒自動切替	インテリジェントオート(IA)	ダイナミックレンジ 132 dB
AI音識別機能	スマートVIQS / スマートPピクチャ制御	GOP制御 (Group of pictures)
H.265, H.264 / JPEG	PoE 対応	耐衝撃性 IK10
防塵性・防水性	除湿機構	強光補正
霧補正	自動追尾	microSDメモリーカード

■定格

電源※1	DC12 V、PoE (IEEE802.3af準拠)
消費電力※1	DC12 V: 1.0 A / 約 12.0 W、PoE DC 48 V: 240 mA / 約 11.5 W(クラス0機器)
使用環境	使用温度範囲: -10 °C ~ +50 °C (電源投入時: 0 °C ~ 50 °C) 使用湿度範囲: 10 % ~ 90 % (結露しないこと)
保存環境	保存温度範囲: -30 °C ~ +60 °C、保存湿度範囲: 10 % ~ 95 % (結露しないこと)
モニター出力 (調整用)	VBS: 1.0 V [p-p] / 75 Ω、コンポジット信号 ピンジャック NTSCもしくはPAL出力可能 (INITIAL SETボタンを短く(1秒以下)押すまたはソフトウェアで変更)
外部I/O端子	ALARM IN 1 (アラーム入力1 / 白黒切替入力 / 自動時刻調整入力) 1 端子 ALARM IN 2 (アラーム入力2 / アラーム出力) 1 端子 ALARM IN 3 (アラーム入力3 / AUX 出力) 1 端子
オーディオ入力	φ3.5 mmステレオミニジャック
マイク入力時	使用可能マイク: プラグインパワー方式 (感度: -51 dB ~ -38 dB (0 dB = 1 V / Pa, 1 kHz)) 入力インピーダンス: 約2 kΩ 不平衡、供給電圧: 2.5 V ± 0.5 V
ライン入力時	入力レベル: 約-10 dBV
オーディオ出力※2	φ3.5 mmステレオミニジャック (モナラル出力) 出力インピーダンス: 約600 Ω 不平衡、出力レベル: -20 dBV
耐衝撃性	IK10 (IEC 62262)
寸法	[最大径] φ129.5 mm [高さ] 102.5 mm [ドーム径] 41.5 mm
質量	約800 g
仕上げ	本体: アルミダイカスト i-PROホワイト、ドームカバー: PC樹脂 クリア
撮像素子 / 有効画素数	約1/2.8型 CMOSセンサー / 約510万画素
走査面積 / 走査方式	5.12 mm (H) × 3.84 mm (V) / プログレッシブ
最低照度	カラー 0.07 lx (50IRE, F1.3, 最長露光時間: OFF (1/30 s), AGC: 11) 0.004 lx (50IRE, F1.3, 最長露光時間: 最大16/30 s, AGC: 11) ※換算値 白黒 0 lx (50IRE, F1.3, 最長露光時間: OFF (1/30 s), AGC: 11, IR LED点灯時) 0.04 lx (50IRE, F1.3, 最長露光時間: OFF (1/30 s), AGC: 11) 0.003 lx (50IRE, F1.3, 最長露光時間: 最大16/30 s, AGC: 11) ※換算値
スーパーダイナミック	On / Off、0から31の範囲でレベル設定が可能
IR LED Light	High / Middle / Low / Off 最長照射距離: 30 m (50IRE)
動作検知 (VMD)	有効 / 無効、4 エリア設定可能
妨害検知 (SCD)	有効 / 無効、1 エリア設定可能
音検知 / AI音識別	On / Off / 銃声、悲鳴、クラクション、ガラスが割れる音から選択可能
ズーム比	光学ズーム 3.1倍 (電動ズーム / 電動フォーカス) EX 光学ズーム 最大9.3倍 (3.1 ~ 9.3倍: 画像解像度 640×360時)
焦点距離 (f) / 最大口径比 (F)	2.9 mm ~ 9 mm / 1 : 1.3 (WIDE) ~ 1 : 2.5 (TELE)
フォーカス範囲 / 絞り範囲	0.3 m ~ ∞ / F1.3 ~ Close
画角	16:9モード 水平: 33° (TELE) ~ 105° (WIDE)、垂直: 19° (TELE) ~ 56° (WIDE) 4:3モード 水平: 33° (TELE) ~ 105° (WIDE)、垂直: 25° (TELE) ~ 76° (WIDE)
調整角度	水平 (PAN) 角: -240° ~ +120°、垂直 (TILT) 角: -30° ~ +85°、傾き (YAW) 角: ±100°
ネットワーク	10BASE-T / 100BASE-TX、RJ45コネクタ
画像解像度	● [16:9モード (30/25 fpsモード)] ● [4:3モード (30/25 fpsモード)]
H.265-H.264※3	1920x1080 / 1280x720 / 640x360 / 320x180
JPEG (MJPEG)	● [4:3モード (30/25 fpsモード)] ● [16:9モード (30/25 fpsモード)]
	1280x960 / VGA / QVGA 2048x1536※1 / 1280x960 / VGA / QVGA

※1: 本機の電源に関する情報については、111ページをご覧ください。
※2: オーディオ出力はモニター出力へ切り換え可能です。切り換え方法についてはサポートポータルウェブサイト内の「取扱説明書 操作・設定編」をお読みください。
※3: H.265/H.264は各ストリームごとに選択可能。

■寸法図 単位: mm

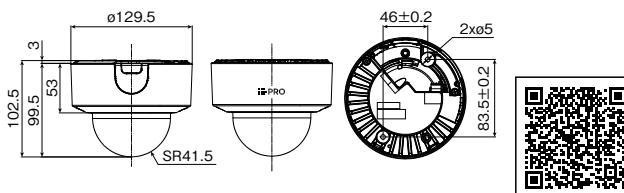

屋内対応 2MP (1080P) 屋内 ドーム AIカメラ(ブラック)

WV-S2136LBUX

オープン価格

- アタッチメント金具 付属
- AIネットワークカメラ用機能拡張ソフトウェア 別売：最大2つ追加可能

※レンズ交換不可

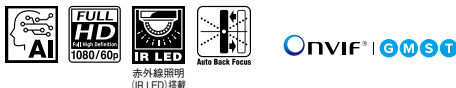

メガピクセル(3 M※1 / 2 M)	3.1倍電動パフォーカル	オートバックフォーカス(ABF)
カラー白黒自動切替	インテリジェントオート(IA)	ダイナミックレンジ 144 dB
AI音識別機能	スマートVIQS / スマートPピクチャ制御	GOP制御 (Group of pictures)
H.265, H.264 / JPEG	PoE 対応	耐衝撃性
防塵性・防水性	除湿機構	強光補正
霧補正	自動追尾	microSDメモリーカード

■定格

電源※2	DC12 V、PoE (IEEE802.3af準拠)
消費電力※2	DC12 V: 720 mA / 約8.6 W、PoE DC 48 V: 180 mA / 約8.7 W(クラス0機器)
使用環境	使用温度範囲: -10 °C ~ +50 °C (電源投入時: 0 °C ~ 50 °C) 使用湿度範囲: 10 % ~ 90 % (結露しないこと)
保存環境	保存温度範囲: -30 °C ~ +60 °C、保存湿度範囲: 10 % ~ 95 % (結露しないこと)
モニター出力 (調整用)	VBS: 1.0 V [p-p] / 75 Ω、コンポジット信号 ピンジャック NTSCもしくはPAL出力可能 (INITIAL SETボタンを短く(1秒以下)押すまたはソフトウェアで変更)
外部I/O端子	ALARM IN 1 (アラーム入力1 / 白黒切替入力 / 自動時刻調整入力) 1 端子 ALARM IN 2 (アラーム入力2 / アラーム出力) 1 端子、ALARM IN 3 (アラーム入力3 / AUX 出力) 1 端子
オーディオ入力	φ3.5 mmステレオミニジャック
マイク入力時	使用可能マイク: プラグインパワー方式 (感度: -48 dB ± 3 dB (0 dB = 1 V / Pa, 1 kHz)) 入力インピーダンス: 約2 kΩ 不平衡、供給電圧: 2.5 V ± 0.5 V
ライン入力時	入力レベル: 約-10 dBV
オーディオ出力※3	φ3.5 mmステレオミニジャック (モナラル出力) 出力インピーダンス: 約600 Ω 不平衡、出力レベル: -20 dBV
寸法	[最大径] φ129.5 mm [高さ] 101 mm [ドーム径] 40 mm
質量	約470 g
仕上げ	本体: ABS樹脂 黒、ドームカバー: アクリル樹脂 クリア
撮像素子 / 有効画素数	約1/2.8型 CMOSセンサー / 約210万画素
走査面積 / 走査方式	5.57 mm (H) × 3.13 mm (V) / プログレッシブ
最低照度	カラー 0.009 lx (50IRE, F1.3, 最長露光時間: OFF (1/30 s), AGC: 11) 0.0006 lx (50IRE, F1.3, 最長露光時間: 最大16/30 s, AGC: 11) ※換算値 白黒 0 lx (50IRE, F1.3, 最長露光時間: OFF (1/30 s), AGC: 11, IR LED点灯時) 0.006 lx (50IRE, F1.3, 最長露光時間: OFF (1/30 s), AGC: 11) 0.0004 lx (50IRE, F1.3, 最長露光時間: 最大16/30 s, AGC: 11) ※換算値
スーパーダイナミック※4	On / Off、0から31の範囲でレベル設定が可能
IR LED Light	High / Middle / Low / Off 最長照射距離: 50 m
動作検知 (VMD)	有効 / 無効、4 エリア設定可能
妨害検知 (SCD)	有効 / 無効、1 エリア設定可能
音検知 / AI音識別	On / Off / 銃声、悲鳴、クラクション、ガラスが割れる音から選択可能
ズーム比	光学ズーム 3.1倍 (電動ズーム / 電動フォーカス) EX 光学ズーム 最大9.3倍 (3.1 ~ 9.3倍: 画像解像度 640×360時)
焦点距離 (f) / 最大口径比 (F)	2.9 mm ~ 9 mm / 1 : 1.3 (WIDE) ~ 1 : 2.5 (TELE)
フォーカス範囲 / 絞り範囲	0.3 m ~ ∞ / F1.3 ~ Close
画角	16:9モード 水平: 36° (TELE) ~ 115° (WIDE)、垂直: 20° (TELE) ~ 61° (WIDE) 4:3モード 水平: 28° (TELE) ~ 82° (WIDE)、垂直: 20° (TELE) ~ 61° (WIDE)
調整角度	水平 (PAN) 角: -240° ~ +120°、垂直 (TILT) 角: -30° ~ +85°、傾き (YAW) 角: ±100°
ネットワーク	10BASE-T / 100BASE-TX、RJ45コネクタ
画像解像度	● [16:9モード (60/30 fpsモード)] ● [16:9モード (50/25 fpsモード)]
H.265-H.264※5	1920x1080 / 1280x720 / 640x360 / 320x180
JPEG (MJPEG)	● [4:3モード (30/25 fpsモード)] ● [16:9モード (30/25 fpsモード)]
	1280x960 / VGA / QVGA 2048x1536※1 / 1280x960 / VGA / QVGA

※1: 本機の電源に関する情報については、111ページをご覧ください。
※2: 本機の電源に関する情報については、111ページをご覧ください。
※3: オーディオ出力はモニター出力へ切り換え可能です。切り換え方法についてはサポートポータルウェブサイト内の「取扱説明書 操作・設定編」をお読みください。
※4: 60 fpsモード / 50 fpsモードに設定した場合、スーパーダイナミック機能はOffとなります。
※5: H.265/H.264は各ストリームごとに選択可能。

■寸法図 単位: mm

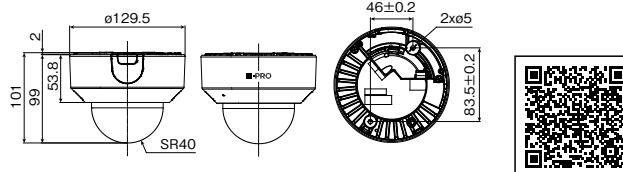

屋内対応 4MP 屋内ドームカメラ

WV-U2142LA

オープン価格

■カメラ直付け方式

※レンズ交換不可

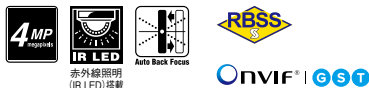

メガピクセル(4 M)	2.5倍電動パリアフォーカス	オートバックフォーカス(ABF)
カラー白黒自動切替	インテリジェントオート(IA)*1	ダイナミックレンジ 102 dB
AI音識別機能	オートVIQS	GOP制御(Group of pictures)
H.265, H.264 / JPEG	PoE 対応	耐衝撃性
防塵性・防水性	除湿機構	強光補正
霧補正	自動追尾	microSDメモリーカード

*1: インテリジェントオート(IA)機能のうち顔優先レベル設定はありません。

■定格

電源※2	PoE (IEEE802.3af準拠)
消費電力※2	PoE DC 48 V : 135 mA / 約6.5 W(クラス0機器)
使用環境	使用温度範囲: -10℃ ~ +50℃(電源投入時: 0℃~50℃) 使用湿度範囲: 10% ~ 90%(結露しないこと)
保存環境	保存温度範囲: -30℃ ~ +60℃ 保存湿度範囲: 10% ~ 95%(結露しないこと)
寸法	[最大径]φ129.5 mm [高さ]101 mm [ドーム径]40 mm
質量	約350 g
仕上げ	本体: ABS樹脂 i-PRO ホワイト ドームカバー: アクリル樹脂 クリア
撮像素子	約1/2.7型CMOSセンサー
有効画素数	約520万画素
走査面積	5.38 mm(H)×3.02 mm(V)
走査方式	プログレッシブ
最低照度	カラー 0.3 lx(50IRE, F2.0, 最長露光時間: OFF(1/30 s), AGC: 11) 0.019 lx(50IRE, F2.0, 最長露光時間: 最大16/30 s, AGC: 11) ※換算値
	白黒 0 lx(50IRE, F2.0, 最長露光時間: OFF(1/30 s), AGC: 11, IR LED点灯時) 0.12 lx(50IRE, F2.0, 最長露光時間: OFF(1/30 s), AGC: 11) 0.0075 lx(50IRE, F2.0, 最長露光時間: 最大16/30 s, AGC: 11) ※換算値
スーパーダイナミック	On / Off, 0から31の範囲でレベル設定が可能
IR LED Light	High / Middle / Low / Off 最長照射距離: 20 m
動作検知(VMD)	有効 / 無効, 4 エリア設定可能
妨害検知(SCD)	有効 / 無効, 1 エリア設定可能
ズーム比	光学ズーム 2.5倍(電動ズーム / 電動フォーカス) EX光学ズーム 最大10.0倍 (2.5~3.3倍: 画像解像度 1920x1080時) (2.5~10.0倍: 画像解像度 640x360時)
焦点距離(f)	2.9 mm ~ 7.3 mm
最大口径比(F)	1 : 2.0(WIDE) ~ 1 : 3.0(TELE)
フォーカス範囲	1 m ~ ∞
絞り範囲	F2.0 ~ F3.0
画角	16:9モード ※[4:3モード]は対応していません。 水平: 44°(TELE) ~ 102°(WIDE)、垂直: 25°(TELE) ~ 57°(WIDE)
調整角度	水平(PAN)角: ±180°、垂直(TILT)角: -30° ~ +85°、傾き(YAW)角: ±100°
ネットワーク	10BASE-T / 100BASE-TX, RJ45コネクター
画像解像度	●[16:9モード] ※[4:3モード]は対応していません。 H.265:H.264※3 JPEG(MJPEG)

※2: 本機の電源に関する情報については、111ページをご覧ください。
※3: H.265 / H.264は各ストリームごとに選択可能です。

■寸法図 単位:mm

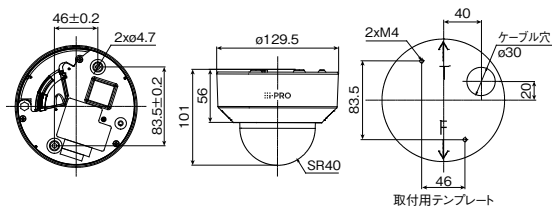

屋内対応 4MP 屋内ドームカメラ

WV-U2140LA

オープン価格

■カメラ直付け方式

※レンズ交換不可



メガピクセル(4 M)	光学ズーム	オートフォーカス(レンズAF)
カラー白黒自動切替	インテリジェントオート(IA)*1	ダイナミックレンジ 102 dB
AI音識別機能	オートVIQS	GOP制御(Group of pictures)
H.265, H.264 / JPEG	PoE 対応	耐衝撃性
防塵性・防水性	除湿機構	強光補正
霧補正	自動追尾	microSDメモリーカード

*1: インテリジェントオート(IA)機能のうち顔優先レベル設定はありません。

■定格

電源※2	PoE (IEEE802.3af準拠)
消費電力※2	PoE DC 48 V : 110 mA / 約5.3 W(クラス2機器)
使用環境	使用温度範囲: -10℃ ~ +50℃(電源投入時: 0℃~50℃) 使用湿度範囲: 10% ~ 90%(結露しないこと)
保存環境	保存温度範囲: -30℃ ~ +60℃ 保存湿度範囲: 10% ~ 95%(結露しないこと)
寸法	[最大径]φ109 mm [高さ]62 mm [ドーム径]30.5 mm
質量	約250 g
仕上げ	本体: アルミダイカスト / PC樹脂 i-PRO ホワイト ドームカバー: PC樹脂 クリア
撮像素子	約1/2.7型CMOSセンサー
有効画素数	約520万画素
走査面積	5.38 mm(H)×3.02 mm(V)
走査方式	プログレッシブ
最低照度	カラー 0.3 lx(50IRE, F2.0, 最長露光時間: OFF(1/30 s), AGC: 11) 0.019 lx(50IRE, F2.0, 最長露光時間: 最大16/30 s, AGC: 11) ※換算値
	白黒 0 lx(50IRE, F2.0, 最長露光時間: OFF(1/30 s), AGC: 11, IR LED点灯時) 0.12 lx(50IRE, F2.0, 最長露光時間: OFF(1/30 s), AGC: 11) 0.0075 lx(50IRE, F2.0, 最長露光時間: 最大16/30 s, AGC: 11) ※換算値
スーパーダイナミック	On / Off, 0から31の範囲でレベル設定が可能
IR LED Light	High / Middle / Low / Off 最長照射距離: 20 m
動作検知(VMD)	有効 / 無効, 4 エリア設定可能
妨害検知(SCD)	有効 / 無効, 1 エリア設定可能
ズーム比	光学ズーム 1倍 EXズーム 最大4.0倍 (1.0~1.3倍: 画像解像度 1920x1080時) (1.0~4.0倍: 画像解像度 640x360時)
焦点距離(f)	3.2 mm
最大口径比(F)	1 : 2.0
フォーカス範囲	1 m ~ ∞
絞り範囲	F2.0固定
画角	16:9モード ※[4:3モード]は対応していません。 水平: 100°、垂直: 54°
調整角度	水平(PAN)角: -175° ~ +175°、垂直(TILT)角: -30° ~ +80° 傾き(YAW)角: ±100°
ネットワーク	10BASE-T / 100BASE-TX, RJ45コネクター
画像解像度	●[16:9モード] ※[4:3モード]は対応していません。 H.265:H.264※3 JPEG(MJPEG)

※2: 本機の電源に関する情報については、111ページをご覧ください。
※3: H.265 / H.264は各ストリームごとに選択可能です。

■寸法図 単位:mm

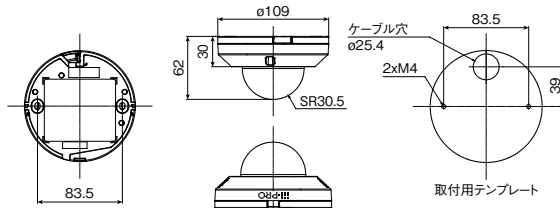

■オプション取付金具組み合わせ早見表について ... 89・90ページ ■PoEカメラ電源ユニットについて ... 189ページ ■動作確認済みmicroSDメモリーカードについて ... 216・218ページ
■スイッチングハブについて ... 221ページ ■近赤外線照明(別売:他社製)について ... 226ページ

ネットワークカメラ
(i-PRO)

ネットワークディスクレコーダー
(Panasonic / i-PRO)

ソフトウェア
(Panasonic)

周辺機器
(Panasonic / i-PRO)

IPカメラ監視システム
(Panasonic)

参考/他社製品

屋内対応 2MP(1080P)屋内ドームカメラ

WV-U2132LA

オープン価格

■カメラ直付け方式

※レンズ交換不可



メガピクセル(2 M)	2.5倍電動パフォーカル	オートバックフォーカス(ABF)
カラー白黒自動切替	インテリジェントオート(IA) ^{※1}	ダイナミックレンジ 120 dB
AI音識別機能	オートVIQS	GOP制御(Group of pictures)
H.265, H.264/ JPEG	PoE 対応	耐衝撃性
防塵性・防水性	除湿機構	強光補正
霧補正	自動追尾	microSDメモリーカード

※1: インテリジェントオート(IA)機能のうち顔優先レベル設定はありません。

■定格

電源※2	PoE(IEEE802.3af準拠)
消費電力※2	PoE DC 48 V: 120 mA / 約5.8 W(クラス2機器)
使用環境	使用温度範囲: -10℃ ~ +50℃(電源投入時: 0℃~50℃) 使用湿度範囲: 10% ~ 90%(結露しないこと)
保存環境	保存温度範囲: -30℃ ~ +60℃ 保存湿度範囲: 10% ~ 95%(結露しないこと)
寸法	[最大径]φ129.5 mm [高さ]101 mm [ドーム径]40 mm
質量	約350 g
仕上げ	本体: ABS樹脂 i-PRO ホワイト ドームカバー: アクリル樹脂 クリア
撮像素子	約1/2.8型CMOSセンサー
有効画素数	約210万画素
走査面積	5.57 mm(H)×3.13 mm(V)
走査方式	プログレッシブ
最低照度	カラー: 0.1 lx(50IRE, F2.0, 最長露光時間: OFF(1/30 s), AGC: 11) 0.006 lx(50IRE, F2.0, 最長露光時間: 最大16/30 s, AGC: 11) ※換算値 白黒: 0 lx(50IRE, F2.0, 最長露光時間: OFF(1/30 s), AGC: 11, IR LED点灯時) 0.04 lx(50IRE, F2.0, 最長露光時間: OFF(1/30 s), AGC: 11) 0.0025 lx(50IRE, F2.0, 最長露光時間: 最大16/30 s, AGC: 11) ※換算値
スーパーダイナミック	On/Off, 0から31の範囲でレベル設定が可能
IR LED Light	High/Middle/Low/Off 最長照射距離: 30 m
動作検知(VMD)	有効/無効, 4エリア設定可能
妨害検知(SCD)	有効/無効, 1エリア設定可能
ズーム比	光学ズーム: 2.5倍(電動ズーム/電動フォーカス) EXズーム: 最大7.5倍 (2.5~3.8倍: 画像解像度 1280x720時) (2.5~7.5倍: 画像解像度 640x360時)
焦点距離(f)	2.9 mm ~ 7.3 mm
最大口径比(F)	1: 2.0(WIDE) ~ 1: 3.0(TELE)
フォーカス範囲	1 m ~ ∞
絞り範囲	F2.0 ~ F3.0
画角	16:9モード 水平: 42°(TELE) ~ 97°(WIDE), 垂直: 23°(TELE) ~ 54°(WIDE) 4:3モード 水平: 31°(TELE) ~ 72°(WIDE), 垂直: 23°(TELE) ~ 54°(WIDE)
調整角度	水平(PAN)角: ±180°, 垂直(TILT)角: -30° ~ +85°, 傾き(YAW)角: ±100°
ネットワーク	10BASE-T / 100BASE-TX, RJ45コネクタ
画像解像度	●[16:9モード] 1920x1080 / 1280x720 / 640x360 / 320x180
H.265-H.264※3	●[4:3モード] 1600x1200 / 1280x960 / VGA / QVGA
JPEG(MJPEG)	

※2: 本機の電源に関する情報は、111ページをご覧ください。
※3: H.265 / H.264は各ストリームごとに選択可能です。

■寸法図 単位: mm

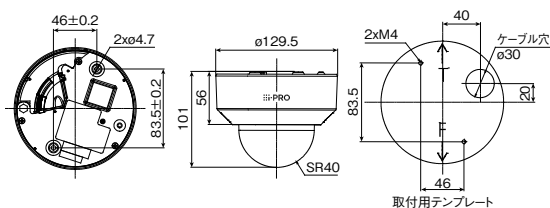

屋内対応 2MP(1080P)屋内ドームカメラ

WV-U2130LA

オープン価格

■カメラ直付け方式

※レンズ交換不可



メガピクセル(2 M)	光学ズーム	オートフォーカス(レンズAF)
カラー白黒自動切替	インテリジェントオート(IA) ^{※1}	ダイナミックレンジ 120 dB
AI音識別機能	オートVIQS	GOP制御(Group of pictures)
H.265, H.264/ JPEG	PoE 対応	耐衝撃性
防塵性・防水性	除湿機構	強光補正
霧補正	自動追尾	microSDメモリーカード

※1: インテリジェントオート(IA)機能のうち顔優先レベル設定はありません。

■定格

電源※2	PoE(IEEE802.3af準拠)
消費電力※2	PoE DC 48 V: 100 mA / 約4.8 W(クラス2機器)
使用環境	使用温度範囲: -10℃ ~ +50℃(電源投入時: 0℃~50℃) 使用湿度範囲: 10% ~ 90%(結露しないこと)
保存環境	保存温度範囲: -30℃ ~ +60℃ 保存湿度範囲: 10% ~ 95%(結露しないこと)
寸法	[最大径]φ109 mm [高さ]62 mm [ドーム径]30.5 mm
質量	約250 g
仕上げ	本体: アルミダイカスト / PC樹脂 i-PRO ホワイト ドームカバー: PC樹脂 クリア
撮像素子	約1/2.8型CMOSセンサー
有効画素数	約210万画素
走査面積	5.57 mm(H)×3.13 mm(V)
走査方式	プログレッシブ
最低照度	カラー: 0.1 lx(50IRE, F2.0, 最長露光時間: OFF(1/30 s), AGC: 11) 0.006 lx(50IRE, F2.0, 最長露光時間: 最大16/30 s, AGC: 11) ※換算値 白黒: 0 lx(50IRE, F2.0, 最長露光時間: OFF(1/30 s), AGC: 11, IR LED点灯時) 0.04 lx(50IRE, F2.0, 最長露光時間: OFF(1/30 s), AGC: 11) 0.0025 lx(50IRE, F2.0, 最長露光時間: 最大16/30 s, AGC: 11) ※換算値
スーパーダイナミック	On/Off, 0から31の範囲でレベル設定が可能
IR LED Light	High/Middle/Low/Off 最長照射距離: 30 m
動作検知(VMD)	有効/無効, 4エリア設定可能
妨害検知(SCD)	有効/無効, 1エリア設定可能
ズーム比	光学ズーム: 1倍 EXズーム: 最大3.0倍 (1.0~1.5倍: 画像解像度 1280x720時) (1.0~3.0倍: 画像解像度 640x360時)
焦点距離(f)	3.2 mm
最大口径比(F)	1: 2.0
フォーカス範囲	1 m ~ ∞
絞り範囲	F2.0固定
画角	16:9モード 水平: 97°, 垂直: 53° 4:3モード 水平: 71°, 垂直: 53°
調整角度	水平(PAN)角: -175° ~ +175°, 垂直(TILT)角: -30° ~ +80° 傾き(YAW)角: ±100°
ネットワーク	10BASE-T / 100BASE-TX, RJ45コネクタ
画像解像度	●[16:9モード] 1920x1080 / 1280x720 / 640x360 / 320x180
H.265-H.264※3	●[4:3モード] 1600x1200 / 1280x960 / VGA / QVGA
JPEG(MJPEG)	

※2: 本機の電源に関する情報は、111ページをご覧ください。
※3: H.265 / H.264は各ストリームごとに選択可能です。

■寸法図 単位: mm

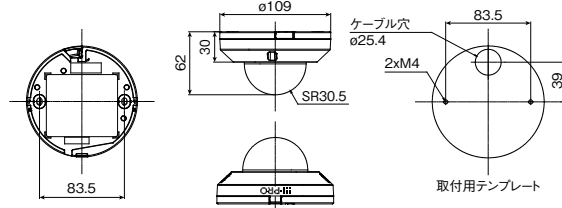

■オプション取付金具組み合わせ早見表について ... 89・90ページ ■PoEカメラ電源ユニットについて ... 189ページ ■動作確認済みmicroSDメモリーカードについて ... 216・218ページ
■スイッチングハブについて ... 221ページ ■近赤外線照明(別売: 他社製)について ... 226ページ

屋外対応 8MP 屋外ハウジング一体 AIカメラ
WV-S15700-V2LN
WV-S15700-V2LK [耐重塩害モデル]

各オープン価格

- アダプターボックス 付属
- AIネットワークカメラ用機能拡張ソフトウェア
- 別売：最大3つ追加可能

※レンズ交換不可



メガピクセル(8 M)	2.0倍電動バリフォーカル	オートバックフォーカス(ABF)
カラー白黒自動切替	インテリジェントオート(IA)	ダイナミックレンジ 132 dB
AI識別機能	スマートVIQS / スマートピクチャ制御	GOP制御(Group of pictures)
H.265, H.264 / JPEG	PoE 対応	耐衝撃性 IK10
防塵性・防水性 IP66	除湿機構	強光補正
霧補正	自動追尾	microSDメモリーカード

※1: WV-S15700-V2LK

■定格

基本	電源※2※6	DC12 V, PoE (IEEE802.3af 準拠)
	消費電力※2	DC12 V: 1.0 A / 約12.0 W, PoE DC 48 V: 240 mA / 約11.5 W(クラス0機器)
	使用環境	使用温度範囲: -40 °C ~ +60 °C※3(電源投入時: -30 °C ~ +60 °C) 使用湿度範囲: 10 % ~ 100 % (結露しないこと)
	保存環境	保存温度範囲: -30 °C ~ +60 °C, 保存湿度範囲: 10 % ~ 95 % (結露しないこと)
カメラ部	モニター出力(調整用)	VBS: 1.0 V [p-p] / 75 Ω, コンポジット信号 ピンジャック NTSCもしくはPAL出力可能(INITIAL SETボタンを短く(1秒以下)押しまたはソフトウェアで変更)
	外部I/O端子※6	ALARM IN 1(アラーム入力) / 白黒切替入力 / 自動時刻調整入力 1端子 ALARM IN 2(アラーム入力) / アラーム出力 1端子, ALARM IN 3(アラーム入力) / AUX 出力 1端子
	オーディオ入力※6	φ3.5 mmステレオミニジャック
	マイク入力時	使用可能マイク: プラグイン/パワー方式(感度: -51 dB ~ -38 dB(0 dB=1 V / Pa, 1 kHz)) 入力インピーダンス: 約2 kΩ 不平衡, 供給電圧: 2.5 V±0.5 V
	ライン入力時	入力レベル: 約-10 dBV
	オーディオ出力※4※6	φ3.5 mmステレオミニジャック(モノラル出力) 出力インピーダンス: 約600 Ω 不平衡, 出力レベル: -20 dBV
	耐衝撃性/耐風速性	IK10(IEC 62262) / 風速40 m/s 以下
	寸法/質量	[幅] 133 mm [高さ] 133 mm [奥行き] 383 mm / 約2.4 kg
	仕上げ	本体: アルミダイカスト※5 / 樹脂 i-PROホワイト, 外郭ねじ: ステンレス(耐食処理) フロントパネル: PC樹脂 クリア, アドバンスト親水コート対応
	その他	[WV-S15700-V2LK] 耐重塩害仕様 (ISO14993準拠)
カメラ部	撮像素子/有効画素数	約1/1.8型 CMOSセンサー / 約840万画素
	走査面積/走査方式	7.68 mm(H) × 4.32 mm(V) / プロGRESSIP
	最低照度	カラー 0.06 lx(50IRE, F1.3, 最長露光時間: OFF(1/30 s), AGC: 11) 0.004 lx(50IRE, F1.3, 最長露光時間: 最大16/30 s, AGC: 11) ※換算値 白黒 0 lx(50IRE, F1.3, 最長露光時間: OFF(1/30 s), AGC: 11, IR LED点灯時) 0.03 lx(50IRE, F1.3, 最長露光時間: OFF(1/30 s), AGC: 11) 0.002 lx(50IRE, F1.3, 最長露光時間: 最大16/30 s, AGC: 11) ※換算値
	スーパーダイナミック	On / Off, 0から31の範囲でレベル設定が可能
	IR LED Light	High / Middle / Low / Off 最長照射距離: 50 m(50IRE)
	動作検知(VMD)	有効/無効, 4エリア設定可能
レンズ部	音検知 / AI音識別	有効/無効, 1エリア設定可能
	ズーム比	光学ズーム 3.1倍(電動ズーム / 電動フォーカス) EX光学ズーム 最大9.3倍(3.1~9.3倍: 画像解像度 640×360時)
	焦点距離(f)/最大口径(F)	4.3 mm ~ 8.6 mm / 1: 1.5(WIDE) ~ 1: 2.4(TELE)
ネットワーク部	フォーカス範囲/絞り範囲	1 m ~ ∞ / F1.5 ~ close
	画角	水平: 53°(TELE) ~ 104°(WIDE), 垂直: 30°(TELE) ~ 56°(WIDE)
ネットワーク部	ネットワーク	10BASE-T / 100BASE-TX, RJ45コネクタ
	画像解像度	●[16: 9モード(30/25 fpsモード)] 3840×2160 / 2560×1440 / 1920×1080 / 1280×720 / JPEG (MJPEG)
	H.265-H.264※7	●[4: 3モード(30/25 fpsモード)] 3072×1728 / 2560×1440 / 1920×1080 / 1280×720 / 640×360 / 320×180

- ※2: 本機の電源に関する情報については、111ページをご覧ください。
- ※3: IR LED Lightを常時点灯して使用する場合、使用温度範囲の上限は+50 °Cです。
- ※4: 本機にはオーディオ出力をモニター出力に切り換える機能はありません。
- ※5: WV-S15700-V2LKのみ耐重塩害塗装を使用。
- ※6: 本機の電源(DC12 V)、外部I/O端子、オーディオ入力、オーディオ出力を使用する際は、別売りのPanasonicブランド商品マルチケーブル(WV-QCA501)が必要です。
- ※7: H.265 / H.264は各ストリームごとに選択可能。

■寸法図 単位: mm

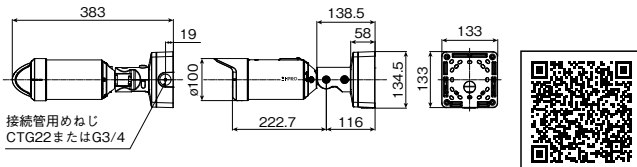

屋外対応 5MP 屋外ハウジング一体 AIカメラ
WV-S15500-V3LN

オープン価格

- アダプターボックス 付属
- AIネットワークカメラ用機能拡張ソフトウェア
- 別売：最大3つ追加可能

※レンズ交換不可



メガピクセル(5 M)	3.1倍電動バリフォーカル	オートバックフォーカス(ABF)
カラー白黒自動切替	インテリジェントオート(IA)	ダイナミックレンジ 132 dB
AI識別機能	スマートVIQS (スマートピクチャ制御)	GOP制御(Group of pictures)
H.265, H.264 / JPEG	PoE 対応	耐衝撃性 IK10
防塵性・防水性 IP66	除湿機構	強光補正
霧補正	自動追尾	microSDメモリーカード

■定格

基本	電源※1※4	DC12 V, PoE (IEEE802.3af 準拠)
	消費電力※1	DC12 V: 1.0 A / 約12.0 W, PoE DC 48 V: 240 mA / 約11.5 W(クラス0機器)
	使用環境	使用温度範囲: -40 °C ~ +60 °C※2(電源投入時: -30 °C ~ +60 °C) 使用湿度範囲: 10 % ~ 100 % (結露しないこと)
	保存環境	保存温度範囲: -30 °C ~ +60 °C, 保存湿度範囲: 10 % ~ 95 % (結露しないこと)
カメラ部	モニター出力(調整用)	VBS: 1.0 V [p-p] / 75 Ω, コンポジット信号 ピンジャック NTSCもしくはPAL出力可能(INITIAL SETボタンを短く(1秒以下)押しまたはソフトウェアで変更)
	外部I/O端子※4	ALARM IN 1(アラーム入力) / 白黒切替入力 / 自動時刻調整入力 1端子 ALARM IN 2(アラーム入力) / アラーム出力 1端子, ALARM IN 3(アラーム入力) / AUX 出力 1端子
	オーディオ入力※4	φ3.5 mmステレオミニジャック
	マイク入力時	使用可能マイク: プラグイン/パワー方式(感度: -51 dB ~ -38 dB(0 dB=1 V / Pa, 1 kHz)) 入力インピーダンス: 約2 kΩ 不平衡, 供給電圧: 2.5 V±0.5 V
	ライン入力時	入力レベル: 約-10 dBV
	オーディオ出力※3※4	φ3.5 mmステレオミニジャック(モノラル出力) 出力インピーダンス: 約600 Ω 不平衡, 出力レベル: -20 dBV
	耐衝撃性/耐風速性	IK10(IEC 62262) / 風速40 m/s 以下
	寸法/質量	[幅] 133 mm [高さ] 133 mm [奥行き] 383 mm / 約2.4 kg
	仕上げ	本体: アルミダイカスト / 樹脂 i-PROホワイト, 外郭ねじ: ステンレス(耐食処理) フロントパネル: PC樹脂 クリア, アドバンスト親水コート対応
	その他	[WV-S15500-V3LN] 耐重塩害仕様 (ISO14993準拠)
カメラ部	撮像素子/有効画素数	約1/2.8型 CMOSセンサー / 約510万画素
	走査面積/走査方式	5.12 mm(H) × 3.84 mm(V) / プロGRESSIP
	最低照度	カラー 0.07 lx(50IRE, F1.3, 最長露光時間: OFF(1/30 s), AGC: 11) 0.004 lx(50IRE, F1.3, 最長露光時間: 最大16/30 s, AGC: 11) ※換算値 白黒 0 lx(50IRE, F1.3, 最長露光時間: OFF(1/30 s), AGC: 11, IR LED点灯時) 0.04 lx(50IRE, F1.3, 最長露光時間: OFF(1/30 s), AGC: 11) 0.003 lx(50IRE, F1.3, 最長露光時間: 最大16/30 s, AGC: 11) ※換算値
	スーパーダイナミック	On / Off, 0から31の範囲でレベル設定が可能
	IR LED Light	High / Middle / Low / Off 最長照射距離: 40 m(50IRE)
	動作検知(VMD)	有効/無効, 4エリア設定可能
レンズ部	妨害検知(SCD)	有効/無効, 1エリア設定可能
	音検知 / AI音識別	On / Off / 銃声, 悲鳴, クラクション, ガラスが割れる音から選択可能
	ズーム比	光学ズーム 3.1倍(電動ズーム / 電動フォーカス) EX光学ズーム 最大9.3倍(3.1~9.3倍: 画像解像度 640×360時)
ネットワーク部	焦点距離(f)/最大口径(F)	2.9 mm ~ 9 mm / 1: 1.3(WIDE) ~ 1: 2.5(TELE)
	フォーカス範囲/絞り範囲	0.3 m ~ ∞ / F1.3 ~ close
ネットワーク部	画角	水平: 34°(TELE) ~ 106°(WIDE), 垂直: 19°(TELE) ~ 57°(WIDE)
	ネットワーク	10BASE-T / 100BASE-TX, RJ45コネクタ
	画像解像度	●[16: 9モード(30/25 fpsモード)] 3072×1728 / 2560×1440 / 1920×1080 / 1280×720 / 640×360 / 320×180
ネットワーク部	H.265-H.264※5	●[4: 3モード(30/25 fpsモード)] 3072×2304 / 2560×1920 / 1280×960 / 800×600 / VGA / 400×300 / 320×240
	JPEG(MJPEG)	●[4: 3モード(30/25 fpsモード)] 3072×2304 / 2560×1920 / 1280×960 / 800×600 / VGA / 400×300 / 320×240

- ※1: 本機の電源に関する情報については、111ページをご覧ください。
- ※2: IR LED Lightを常時点灯して使用する場合、使用温度範囲の上限は+50 °Cです。
- ※3: オーディオ出力はモニター出力へ切り換え可能です。切り換え方についてはサポートセンターウェブサイト内の「取扱説明書 操作・設定編」を参照してください。
- ※4: 本機の電源(DC12 V)、外部I/O端子、オーディオ入力、オーディオ出力を使用する際は、別売りのPanasonicブランド商品マルチケーブル(WV-QCA501)が必要です。
- ※5: H.265 / H.264は各ストリームごとに選択可能。

■寸法図 単位: mm

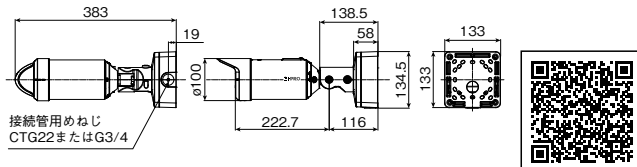

■オプション取付金具組み合わせ早見表について ... 90ページ ■PoEカメラ電源ユニットについて ... 189ページ ■動作確認済みmicroSDメモリーカードについて ... 216・218ページ
 ■スイッチングハブについて ... 221ページ ■近赤外線照明(別売:他社製)について ... 226ページ ■設置に関するお願いについて ... 239 ~ 243ページ

屋外対応 2MP(1080P)屋外ハウジング一体 AIカメラ 耐重塩害モデル

WV-S1536LNS

オープン価格

- アダプターボックス 付属
- AIネットワークカメラ用機能拡張ソフトウェア
- 別売：最大2つ追加可能

※レンズ交換不可



メガピクセル(3 M ² /2 M)	3.1倍電動パフォーカル	オートバックフォーカス(ABF)
カラー白黒自動切替	インテリジェントオート(IA)	ダイナミックレンジ 144 dB
AI音識別機能	スマートVIQS/スマートPピクチャ制御	GOP制御(Group of pictures)
H.265, H.264/ JPEG	PoE 対応	耐衝撃性 IK10
防塵性・防水性 IP66	除湿機構	強光補正
露補正	自動追尾	microSDメモリーカード

※1：超解像度技術使用時

■定格

電源※2※5	DC12 V、PoE(IEEE802.3af 準拠)
消費電力※2	DC12 V: 710 mA / 約8.5 W、PoE DC 48 V: 190 mA / 約9.1 W(クラス0機器)
使用環境	使用温度範囲: -40 °C ~ +60 °C※3(電源投入時: -30 °C ~ +60 °C) 使用湿度範囲: 10% ~ 100% (結露しないこと)
保存環境	保存温度範囲: -30 °C ~ +60 °C、保存湿度範囲: 10% ~ 95% (結露しないこと)
モニター出力(調整用)	VBS: 1.0 V [p-p] / 75 Ω、コンポジット信号 ピンジャック NTSCもしくはPAL出力可能(INITIAL SETボタンを短く(1秒以下)押すかまたはソフトウェアで変更)
外部I/O端子※5	ALARM IN 1(アラーム入力1/白黒切替入力/自動時刻調整入力) 1端子 ALARM IN 2(アラーム入力2/アラーム出力) 1端子、ALARM IN 3(アラーム入力3/AUX出力) 1端子
オーディオ入力※5	φ3.5 mmステレオミニジャック
マイク入力時	使用可能マイク: プラグインワイヤ方式(感度: -48 dB±3 dB(0 dB=1 V/Pa, 1 kHz)) 入力インピーダンス: 約2 kΩ 不平衡、供給電圧: 2.5 V±0.5 V
ライン入力時	入力レベル: 約-10 dBV
オーディオ出力※4※5	φ3.5 mmステレオミニジャック(モノラル出力) 出力インピーダンス: 約600 Ω 不平衡、出力レベル: -20 dBV
耐衝撃性/耐風速性	IK10(IEC 62262) / 風速40 m/s 以下
寸法/質量	[幅]133 mm [高さ]133 mm [奥行き]383 mm / 約2.4 kg
仕上げ	本体: アルミダイカスト(耐重塩害塗装) / 樹脂 i-PROホワイト 外郭ねじ: ステンレス(耐食処理)、フロントパネル: PC樹脂 クリア(アドバンスト親水コート対応)
その他	耐重塩害仕様(SO14993準拠)
撮像素子/有効画素数	約1/2.8型 CMOSセンサー / 約210万画素
走査面積/走査方式	5.57 mm(H) × 3.13 mm(V) / プロGRESSIP
最低照度	カラー 0.009 lx(50IRE F1.3、最長露光時間: OFF(1/30 s)、AGC: 11) 0.0006 lx(50IRE F1.3、最長露光時間: 最大16/30 s、AGC: 11) ※換算値 白黒 0 lx(50IRE F1.3、最長露光時間: OFF(1/30 s)、AGC: 11、IR LED点灯時) 0.0005 lx(50IRE F1.3、最長露光時間: OFF(1/30 s)、AGC: 11) 0.0004 lx(50IRE F1.3、最長露光時間: 最大16/30 s、AGC: 11) ※換算値
スーパーダイナミック※6	On / Off、0から31の範囲でレベル設定が可能
IR LED Light	High / Middle / Low / Off 最長照射距離: 50 m
動作検知(VMD)	有効/無効、4 エリア設定可能
妨害検知(SCD)	有効/無効、1 エリア設定可能
音検知/AI音識別	On/Off / 銃声、悲鳴、クラクション、ガラスが割れる音から選択可能
ズーム比	光学ズーム 3.1 倍(電動ズーム/電動フォーカス) EX光学ズーム 最大9.3倍(3.1~9.3倍: 画像解像度 640×360時)
焦点距離(f)/最大口径比(F)	2.9 mm ~ 9 mm / 1 : 1.3(WIDE) ~ 1 : 2.5(TELE)
フォーカス範囲/絞り範囲	0.3 m ~ ∞ / F1.3 ~ close
画角	16:9モード 水平: 37°(TELE) ~ 117°(WIDE)、垂直: 21°(TELE) ~ 62°(WIDE) 4:3モード 水平: 27°(TELE) ~ 82°(WIDE)、垂直: 21°(TELE) ~ 62°(WIDE)
ネットワーク	10BASE-T / 100BASE-TX、RJ45コネクタ
画像解像度	●[16:9モード(60/30/50/25 fpsモード)] 1920×1080 / 1280×720 / 640×360 / 320×180
H.265-H.264※7	●[4:3モード(30/25 fpsモード)] 1280×960 / VGA / QVGA
JPEG(MJPEG)	●[4:3モード(15/12.5 fpsモード)] 2048×1536※1 / 1280×960 / VGA / QVGA

- ※2: 本機の電源に関する情報については、111ページをご覧ください。
- ※3: IR LED Lightを常時点灯して使用する場合、使用温度範囲の上限は+50 °Cです。
- ※4: オーディオ出力はモニター出力へ切り換え可能です。切り換え方法については「取扱説明書 操作・設定編」を参照してください。
- ※5: 本機の電源(DC12 V)、外部I/O端子、オーディオ入力、オーディオ出力を使用する際は、別売りのPanasonicブランド商品マルチケーブル(WV-QCA501)が必要です。
- ※6: 60 fpsモード / 50 fpsモードに設定した場合はスーパーダイナミック機能はOffとなります。
- ※7: H.265 / H.264は各ストリームごとに選択可能。

■寸法図 単位: mm

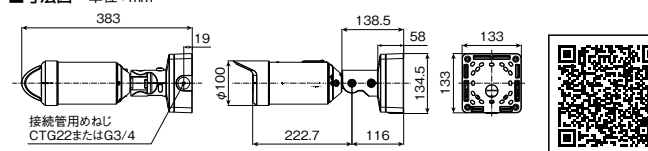

屋外対応 2MP(1080P)屋外ハウジング一体 AIカメラ(ブラック)

WV-S1536LBUX

オープン価格

- アダプターボックス 付属
- AIネットワークカメラ用機能拡張ソフトウェア
- 別売：最大2つ追加可能

※レンズ交換不可

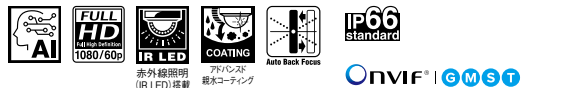

メガピクセル(3 M ² /2 M)	3.1倍電動パフォーカル	オートバックフォーカス(ABF)
カラー白黒自動切替	インテリジェントオート(IA)	ダイナミックレンジ 144 dB
AI音識別機能	スマートVIQS/スマートPピクチャ制御	GOP制御(Group of pictures)
H.265, H.264/ JPEG	PoE 対応	耐衝撃性 IK10
防塵性・防水性 IP66	除湿機構	強光補正
露補正	自動追尾	microSDメモリーカード

※1：超解像度技術使用時

■定格

電源※2※5	DC12 V、PoE(IEEE802.3af 準拠)
消費電力※2	DC12 V: 710 mA / 約8.5 W、PoE DC 48 V: 190 mA / 約9.1 W(クラス0機器)
使用環境	使用温度範囲: -40 °C ~ +60 °C※3(電源投入時: -30 °C ~ +60 °C) 使用湿度範囲: 10% ~ 100% (結露しないこと)
保存環境	保存温度範囲: -30 °C ~ +60 °C、保存湿度範囲: 10% ~ 95% (結露しないこと)
モニター出力(調整用)	VBS: 1.0 V [p-p] / 75 Ω、コンポジット信号 ピンジャック NTSCもしくはPAL出力可能(INITIAL SETボタンを短く(1秒以下)押すかまたはソフトウェアで変更)
外部I/O端子※5	ALARM IN 1(アラーム入力1/白黒切替入力/自動時刻調整入力) 1端子 ALARM IN 2(アラーム入力2/アラーム出力) 1端子、ALARM IN 3(アラーム入力3/AUX出力) 1端子
オーディオ入力※5	φ3.5 mmステレオミニジャック
マイク入力時	使用可能マイク: プラグインワイヤ方式(感度: -48 dB±3 dB(0 dB=1 V/Pa, 1 kHz)) 入力インピーダンス: 約2 kΩ 不平衡、供給電圧: 2.5 V±0.5 V
ライン入力時	入力レベル: 約-10 dBV
オーディオ出力※4※5	φ3.5 mmステレオミニジャック(モノラル出力) 出力インピーダンス: 約600 Ω 不平衡、出力レベル: -20 dBV
耐衝撃性/耐風速性	IK10(IEC 62262) / 風速40 m/s 以下
寸法/質量	[幅]133 mm [高さ]133 mm [奥行き]383 mm / 約2.4 kg
仕上げ	本体: アルミダイカスト(耐重塩害塗装) / 樹脂 黒 外郭ねじ: ステンレス(耐食処理)、フロントパネル: PC樹脂 クリア(アドバンスト親水コート対応)
撮像素子/有効画素数	約1/2.8型 CMOSセンサー / 約210万画素
走査面積/走査方式	5.57 mm(H) × 3.13 mm(V) / プロGRESSIP
最低照度	カラー 0.009 lx(50IRE F1.3、最長露光時間: OFF(1/30 s)、AGC: 11) 0.0006 lx(50IRE F1.3、最長露光時間: 最大16/30 s、AGC: 11) ※換算値 白黒 0 lx(50IRE F1.3、最長露光時間: OFF(1/30 s)、AGC: 11、IR LED点灯時) 0.0005 lx(50IRE F1.3、最長露光時間: OFF(1/30 s)、AGC: 11) 0.0004 lx(50IRE F1.3、最長露光時間: 最大16/30 s、AGC: 11) ※換算値
スーパーダイナミック※6	On / Off、0から31の範囲でレベル設定が可能
IR LED Light	High / Middle / Low / Off 最長照射距離: 50 m
動作検知(VMD)	有効/無効、4 エリア設定可能
妨害検知(SCD)	有効/無効、1 エリア設定可能
音検知/AI音識別	On/Off / 銃声、悲鳴、クラクション、ガラスが割れる音から選択可能
ズーム比	光学ズーム 3.1 倍(電動ズーム/電動フォーカス) EX光学ズーム 最大9.3倍(3.1~9.3倍: 画像解像度 640×360時)
焦点距離(f)/最大口径比(F)	2.9 mm ~ 9 mm / 1 : 1.3(WIDE) ~ 1 : 2.5(TELE)
フォーカス範囲/絞り範囲	0.3 m ~ ∞ / F1.3 ~ close
画角	16:9モード 水平: 37°(TELE) ~ 117°(WIDE)、垂直: 21°(TELE) ~ 62°(WIDE) 4:3モード 水平: 27°(TELE) ~ 82°(WIDE)、垂直: 21°(TELE) ~ 62°(WIDE)
ネットワーク	10BASE-T / 100BASE-TX、RJ45コネクタ
画像解像度	●[16:9モード(60/30/50/25 fpsモード)] 1920×1080 / 1280×720 / 640×360 / 320×180
H.265-H.264※7	●[4:3モード(30/25 fpsモード)] 1280×960 / VGA / QVGA
JPEG(MJPEG)	●[4:3モード(15/12.5 fpsモード)] 2048×1536※1 / 1280×960 / VGA / QVGA

- ※2: 本機の電源に関する情報については、111ページをご覧ください。
- ※3: IR LED Lightを常時点灯して使用する場合、使用温度範囲の上限は+50 °Cです。
- ※4: オーディオ出力はモニター出力へ切り換え可能です。切り換え方法については「取扱説明書 操作・設定編」を参照してください。
- ※5: 本機の電源(DC12 V)、外部I/O端子、オーディオ入力、オーディオ出力を使用する際は、別売りのPanasonicブランド商品マルチケーブル(WV-QCA501)が必要です。
- ※6: 60 fpsモード / 50 fpsモードに設定した場合はスーパーダイナミック機能はOffとなります。
- ※7: H.265 / H.264は各ストリームごとに選択可能。

■寸法図 単位: mm

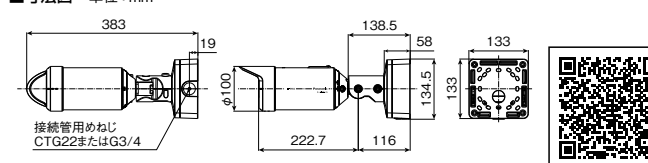

■オプション取付金具組み合わせ早見表について ... 90ページ ■PoEカメラ電源ユニットについて ... 189ページ ■動作確認済みmicroSDメモリーカードについて ... 216・218ページ
■スイッチングハブについて ... 221ページ ■近赤外線照明(別売:他社製)について... 226ページ ■設置に関するお願いについて ... 239 ~ 243ページ

屋外対応 4MP 屋外 ハウジング一体カメラ

WV-U1542LA

オープン価格

■カメラ取付台 付属

※レンズ交換不可



メガピクセル(4 M)	2.5倍電動バリフォーカル	オートバックフォーカス(ABF)
カラー白黒自動切換	インテリジェントオート(IA)*1	ダイナミックレンジ 102 dB
AI音識別機能	オートVIQS	GOP制御(Group of pictures)
H.265, H.264/ JPEG	PoE 対応	耐衝撃性 IK10
防塵性・防水性 IP66	除湿機構	強光補正
霧補正	自動追尾	microSDメモリーカード

*1: インテリジェントオート(IA)機能のうち顔優先レベル設定はありません。

■定格

電源※2	PoE(IEEE802.3af準拠)
消費電力※2	PoE DC 48 V: 150 mA / 約7.2 W(クラス0機器)
使用環境	使用温度範囲: -30℃~+50℃(電源投入時: -20℃~+50℃) 使用湿度範囲: 10%~100%(結露しないこと)
保存環境	保存温度範囲: -30℃~+60℃ 保存湿度範囲: 10%~95%(結露しないこと)
耐衝撃性	IK10(IEC 62262)
耐風速性	風速40 m/s 以下
寸法	[幅]112.5 mm [高さ]112.5 mm [奥行き]262 mm
質量	約860 g
仕上げ	本体: アルミダイカスト/PC樹脂 i-PRO ホワイト 外装ねじ: ステンレス(耐食処理)、フロントパネル: PC樹脂 クリア
撮像素子	約1/2.7型CMOSセンサー
有効画素数	約520万画素
走査面積	5.38 mm(H)×3.02 mm(V)
走査方式	プログレッシブ
最低照度	カラー 0.3 lx(50IRE, F2.0, 最長露光時間: OFF(1/30 s), AGC: 11) 0.019 lx(50IRE, F2.0, 最長露光時間: 最大16/30 s, AGC: 11)※換算値 白黒 0 lx(50IRE, F2.0, 最長露光時間: OFF(1/30 s), AGC: 11, IR LED点灯時) 0.12 lx(50IRE, F2.0, 最長露光時間: OFF(1/30 s), AGC: 11) 0.0075 lx(50IRE, F2.0, 最長露光時間: 最大16/30 s, AGC: 11)※換算値
スーパーダイナミック	On/Off、0から31の範囲でレベル設定が可能
IR LED Light	High/Middle/Low/Off 最長照射距離: 20 m
動作検知(VMD)	有効/無効、4 エリア設定可能
妨害検知(SCD)	有効/無効、1 エリア設定可能
ズーム比	光学ズーム 2.5倍(電動ズーム/電動フォーカス) EX光学ズーム 最大10.0倍(2.5~3.3倍: 画像解像度 1920x1080時) (2.5~10.0倍: 画像解像度 640x360時)
焦点距離(f)	2.9 mm ~ 7.3 mm
最大口径比(F)	1: 2.0(WIDE) ~ 1: 3.0(TELE)
フォーカス範囲/絞り範囲	1 m ~ ∞ / F2.0 ~ F3.0
画角	16:9モード ※[4:3モード]は対応していません。 ※[4:3モード]は対応していません。 水平: 44°(TELE) ~ 103°(WIDE)、垂直: 25°(TELE) ~ 57°(WIDE)
ネットワーク	10BASE-T / 100BASE-TX, RJ45コネクタ
画像解像度	●[16:9モード] ※[4:3モード]は対応していません。 2688×1520 / 2560×1440 / 1920×1080 / 640×360 / 320×180
H.265・H.264※3	JPEG(MJPEG)

※2: 本機の電源に関する情報については、111ページをご覧ください。

※3: H.265/H.264は各ストリームごとに選択可能。

■寸法図 単位: mm

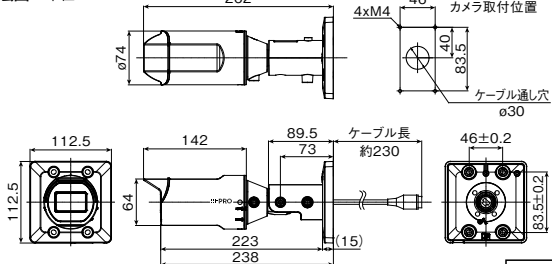

屋外対応 2MP(1080P)屋外 ハウジング一体カメラ

WV-U1532LA

オープン価格

■カメラ取付台 付属

※レンズ交換不可



メガピクセル(2 M)	2.5倍電動バリフォーカル	オートバックフォーカス(ABF)
カラー白黒自動切換	インテリジェントオート(IA)*1	ダイナミックレンジ 120 dB
AI音識別機能	オートVIQS	GOP制御(Group of pictures)
H.265, H.264/ JPEG	PoE 対応	耐衝撃性 IK10
防塵性・防水性 IP66	除湿機構	強光補正
霧補正	自動追尾	microSDメモリーカード

*1: インテリジェントオート(IA)機能のうち顔優先レベル設定はありません。

■定格

電源※2	PoE(IEEE802.3af準拠)
消費電力※2	PoE DC 48 V: 140 mA / 約6.7 W(クラス0機器)
使用環境	使用温度範囲: -30℃~+50℃(電源投入時: -20℃~+50℃) 使用湿度範囲: 10%~100%(結露しないこと)
保存環境	保存温度範囲: -30℃~+60℃ 保存湿度範囲: 10%~95%(結露しないこと)
耐衝撃性	IK10(IEC 62262)
耐風速性	風速40 m/s 以下
寸法	[幅]112.5 mm [高さ]112.5 mm [奥行き]262 mm
質量	約860 g
仕上げ	本体: アルミダイカスト/PC樹脂 i-PRO ホワイト 外装ねじ: ステンレス(耐食処理)、フロントパネル: PC樹脂 クリア
撮像素子	約1/2.8型CMOSセンサー
有効画素数	約210万画素
走査面積	5.57 mm(H)×3.13 mm(V)
走査方式	プログレッシブ
最低照度	カラー 0.1 lx(50IRE, F2.0, 最長露光時間: OFF(1/30 s), AGC: 11) 0.006 lx(50IRE, F2.0, 最長露光時間: 最大16/30 s, AGC: 11)※換算値 白黒 0 lx(50IRE, F2.0, 最長露光時間: OFF(1/30 s), AGC: 11, IR LED点灯時) 0.04 lx(50IRE, F2.0, 最長露光時間: OFF(1/30 s), AGC: 11) 0.0025 lx(50IRE, F2.0, 最長露光時間: 最大16/30 s, AGC: 11)※換算値
スーパーダイナミック	On/Off、0から31の範囲でレベル設定が可能
IR LED Light	High/Middle/Low/Off 最長照射距離: 30 m
動作検知(VMD)	有効/無効、4 エリア設定可能
妨害検知(SCD)	有効/無効、1 エリア設定可能
ズーム比	光学ズーム 2.5倍(電動ズーム/電動フォーカス) EX光学ズーム 最大7.5倍(2.5~3.8倍: 画像解像度 1280x720時) (2.5~7.5倍: 画像解像度 640x360時)
焦点距離(f)	2.9 mm ~ 7.3 mm
最大口径比(F)	1: 2.0(WIDE) ~ 1: 3.0(TELE)
フォーカス範囲/絞り範囲	1 m ~ ∞ / F2.0 ~ F3.0
画角	16:9モード 水平: 43°(TELE) ~ 100°(WIDE)、垂直: 24°(TELE) ~ 56°(WIDE) 4:3モード 水平: 32°(TELE) ~ 74°(WIDE)、垂直: 24°(TELE) ~ 56°(WIDE)
ネットワーク	10BASE-T / 100BASE-TX, RJ45コネクタ
画像解像度	●[16:9モード] 1920×1080 / 1280×720 / 640×360 / 320×180
H.265・H.264※3	JPEG(MJPEG)
	●[4:3モード] 1600×1200 / 1280×960 / VGA / QVGA

※2: 本機の電源に関する情報については、111ページをご覧ください。

※3: H.265/H.264は各ストリームごとに選択可能。

■寸法図 単位: mm

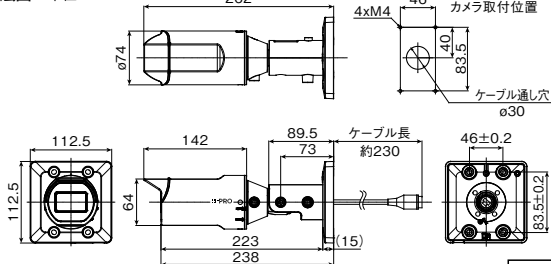

■オプション取付金具組み合わせ早見表について ... 90ページ ■PoEカメラ電源ユニットについて ... 189ページ ■動作確認済みmicroSDメモリーカードについて ... 216・218ページ
■スイッチングハブについて ... 221ページ ■近赤外線照明(別売:他社製)について ... 226ページ ■設置に関するお願いについて ... 239 ~ 243ページ

◎オープン価格の商品は本体希望小売価格を定めていません。

◎この紙面掲載商品の価格には、消費税、配送・設置調整費、工事費、使用済み商品の引き取り費等は含まれておりません。

ネットワークカメラ
(i-PRO)

ネットワークカムレコーダー
(Panasonic / i-PRO)

ネットワーク
(Panasonic)

周辺機器
(Panasonic / i-PRO)

IPカメラ監視システム
(Panasonic)

参考/他社製品

屋内対応 4MP 屋内 ボックスカメラ

WV-U1142A

オープン価格

- 2.5倍バリフォーカルレンズ標準
- 落下防止ワイヤー 付属

※レンズ交換不可



メガピクセル(4 M)	2.5倍電動バリフォーカル	オートバックフォーカス(ABF)
カラー白黒自動切替	インテリジェントオート(IA) ^{※1}	ダイナミックレンジ 102 dB
AI音識別機能	オートVIQS	GOP制御(Group of pictures)
H.265, H.264/ JPEG	PoE 対応	耐衝撃性
防塵性・防水性	除湿機構	強光補正
露補正	自動追尾	microSDメモリーカード

※1: インテリジェントオート(IA)機能のうち顔優先レベル設定はありません。

■定格

電源※2	PoE (IEEE802.3af準拠)
消費電力※2	PoE DC 48 V : 100 mA / 約4.8 W(クラス2機器)
使用環境	使用温度範囲: -10℃ ~ +50℃(電源投入時: 0℃ ~ 50℃) 使用湿度範囲: 10% ~ 90%(結露しないこと)
保存環境	保存温度範囲: -30℃ ~ +60℃ 保存湿度範囲: 10% ~ 95%(結露しないこと)
寸法	[幅]59 mm [高さ]49 mm [奥行]116 mm(スライドカバー 突起含まず)
質量	約200 g
仕上げ	本体: ABS/PC樹脂 i-PRO ホワイト
撮像素子	約1/2.7型CMOSセンサー
有効画素数	約520万画素
走査面積	5.38 mm(H)×3.02 mm(V)
走査方式	プログレッシブ
最低照度	カラー 0.3 lx(50IRE, F2.0, 最長露光時間: OFF(1/30 s), AGC: 11) 0.019 lx(50IRE, F2.0, 最長露光時間: 最大16/30 s, AGC: 11) ※換算値 白黒 0.12 lx(50IRE, F2.0, 最長露光時間: OFF(1/30 s), AGC: 11) 0.0075 lx(50IRE, F2.0, 最長露光時間: 最大16/30 s, AGC: 11) ※換算値
スーパーダイナミック	On / Off, 0から31の範囲でレベル設定が可能
動作検知(VMD)	有効/無効, 4エリア設定可能
妨害検知(SCD)	有効/無効, 1エリア設定可能
ズーム比	光学ズーム 2.5倍(電動ズーム/電動フォーカス) EXズーム 最大10.0倍(2.5~3.3倍: 画像解像度 1920x1080時) (2.5~10.0倍: 画像解像度 640x360時)
焦点距離(f)	2.9 mm ~ 7.3 mm
最大口径比(F)	1 : 2.0(WIDE) ~ 1 : 3.0(TELE)
フォーカス範囲	1 m ~ ∞
絞り範囲	F2.0 ~ F3.0
画角	16:9モード ※[4:3モード]は対応していません。 水平: 44°(TELE) ~ 103°(WIDE)、垂直: 25°(TELE) ~ 57°(WIDE)
ネットワーク	10BASE-T / 100BASE-TX, RJ45コネクタ
画像解像度	●[16:9モード] ※[4:3モード]は対応していません。 2688×1520 / 2560×1440 / 1920×1080 / 640×360 / 320×180
H.265-H.264※3	
JPEG(MJPEG)	

※2: 本機の電源に関する情報については、111ページをご覧ください。

※3: H.265 / H.264は各ストリームごとに選択可能。

■寸法図 単位: mm

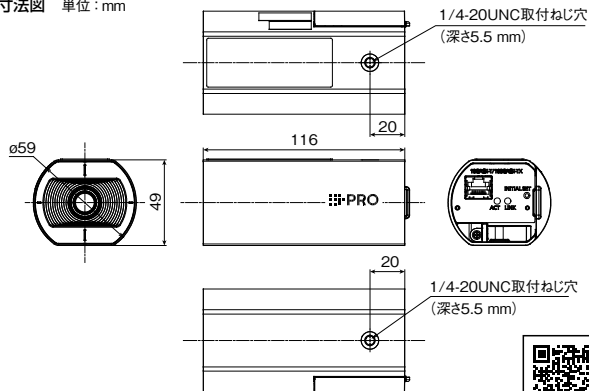

屋内対応 2MP(1080P)屋内 ボックスカメラ

WV-U1132A

オープン価格

- 2.5倍バリフォーカルレンズ標準
- 落下防止ワイヤー 付属

※レンズ交換不可



メガピクセル(2 M)	2.5倍電動バリフォーカル	オートバックフォーカス(ABF)
カラー白黒自動切替	インテリジェントオート(IA) ^{※1}	ダイナミックレンジ 120 dB
AI音識別機能	オートVIQS	GOP制御(Group of pictures)
H.265, H.264/ JPEG	PoE 対応	耐衝撃性
防塵性・防水性	除湿機構	強光補正
露補正	自動追尾	microSDメモリーカード

※1: インテリジェントオート(IA)機能のうち顔優先レベル設定はありません。

■定格

電源※2	PoE (IEEE802.3af準拠)
消費電力※2	PoE DC 48 V : 90 mA / 約4.3 W(クラス2機器)
使用環境	使用温度範囲: -10℃ ~ +50℃(電源投入時: 0℃ ~ 50℃) 使用湿度範囲: 10% ~ 90%(結露しないこと)
保存環境	保存温度範囲: -30℃ ~ +60℃ 保存湿度範囲: 10% ~ 95%(結露しないこと)
寸法	[幅]59 mm [高さ]49 mm [奥行]116 mm(スライドカバー 突起含まず)
質量	約155 g
仕上げ	本体: ABS/PC樹脂 i-PRO ホワイト
撮像素子	約1/2.8型CMOSセンサー
有効画素数	約210万画素
走査面積	5.57 mm(H)×3.13 mm(V)
走査方式	プログレッシブ
最低照度	カラー 0.1 lx(50IRE, F2.0, 最長露光時間: OFF(1/30 s), AGC: 11) 0.006 lx(50IRE, F2.0, 最長露光時間: 最大16/30 s, AGC: 11) ※換算値 白黒 0.04 lx(50IRE, F2.0, 最長露光時間: OFF(1/30 s), AGC: 11) 0.0025 lx(50IRE, F2.0, 最長露光時間: 最大16/30 s, AGC: 11) ※換算値
スーパーダイナミック	On / Off, 0から31の範囲でレベル設定が可能
動作検知(VMD)	有効/無効, 4エリア設定可能
妨害検知(SCD)	有効/無効, 1エリア設定可能
ズーム比	光学ズーム 2.5倍(電動ズーム/電動フォーカス) EXズーム 最大7.5倍(2.5~3.8倍: 画像解像度 1280x720時) (2.5~7.5倍: 画像解像度 640x360時)
焦点距離(f)	2.9 mm ~ 7.3 mm
最大口径比(F)	1 : 2.0(WIDE) ~ 1 : 3.0(TELE)
フォーカス範囲	1 m ~ ∞
絞り範囲	F2.0 ~ F3.0
画角	16:9モード 水平: 43°(TELE) ~ 100°(WIDE)、垂直: 24°(TELE) ~ 56°(WIDE) 4:3モード 水平: 32°(TELE) ~ 74°(WIDE)、垂直: 24°(TELE) ~ 56°(WIDE)
ネットワーク	10BASE-T / 100BASE-TX, RJ45コネクタ
画像解像度	●[16:9モード] 1920×1080 / 1280×720 / 640×360 / 320×180
H.265-H.264※3	
JPEG(MJPEG)	●[4:3モード] 1600×1200 / 1280×960 / VGA / QVGA

※2: 本機の電源に関する情報については、111ページをご覧ください。

※3: H.265 / H.264は各ストリームごとに選択可能。

■寸法図 単位: mm

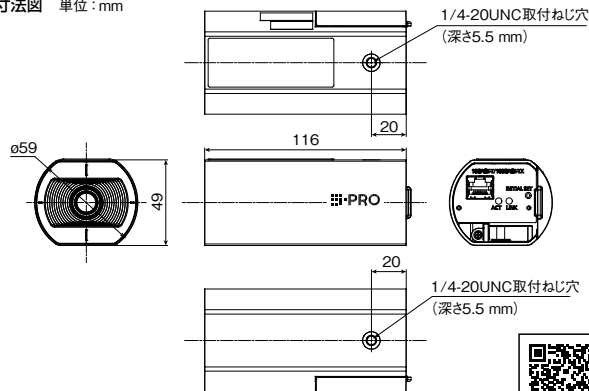

■オプション取付金具組み合わせ早見表について ... 91ページ ■PoEカメラ電源ユニットについて ... 189ページ ■動作確認済みmicroSDメモリーカードについて ... 216・218ページ
■スイッチングハブについて ... 221ページ ■近赤外線照明(別売:他社製)について ... 226ページ

屋内対応 2MP(1080P)屋内 小型 AIカメラ i-PRO mini

WV-S7130UX i-PRO mini

オープン価格

■落下防止ワイヤー 付属

※レンズ交換不可



メガピクセル(3 M ² /2 M)	光学ズーム	オートフォーカス(レンズAF)
簡易白黒切替	インテリジェントオート(IA)	ダイナミックレンジ
AI音識別機能	スマートVQS / スマートPピクチャ制御	GOP制御(Group of pictures)
H.265, H.264 / JPEG	PoE / USB TypeC対応	耐衝撃性
防塵性・防水性 IP44	除湿機構	強光補正
露補正	自動追尾	microSDメモリーカード

※1: 超解像度技術を使用した解像度。

■定格

電源※2	DC 5 V (USB Type-C端子) (USB Power Delivery非対応) PoE (IEEE802.3af準拠)
消費電力※2	DC5 V : 1.9 A / 約 9.5 W PoE DC 48 V : 200 mA / 約 9.6 W (クラス0機器)
使用環境	使用温度範囲: -10 °C ~ +40 °C (電源投入時: 0 °C ~ 40 °C) 使用湿度範囲: 10 % ~ 90 % (結露しないこと)
保存環境	保存温度範囲: -30 °C ~ +60 °C 保存湿度範囲: 10 % ~ 95 % (結露しないこと)
内蔵マイク	無指向性エレクトレットコンデンサマイク x 2
USB端子※3	高速シリアルインターフェース(理論値 480 Mbps)、USB2.0 1系統
寸法	■保護カバーなし [幅]102 mm [高さ]48 mm [奥行き]21 mm (取付座装着時の奥行きは+29.5 mm) ■保護カバーあり [幅]103.5 mm [高さ]51 mm [奥行き]24 mm (取付座装着時の奥行きは+28 mm)
質量	■取付座なし: 約 169 g ■取付座あり: 約 197 g
仕上げ	PC樹脂、アルミダイカスト i-PRO ホワイト
撮像素子	約1/2.8型 CMOSセンサー
有効画素数	約210万画素
走査面積	5.57 mm(H)×3.13 mm(V)
走査方式	プログレッシブ
最低照度	カラー 0.3 lx (50IRE, F2.0, 最長露光時間: OFF (1/30 s), AGC: 11) 0.019 lx (50IRE, F2.0, 最長露光時間: 最大16/30 s, AGC: 11) ※換算値 白黒 0.2 lx (50IRE, F2.0, 最長露光時間: OFF (1/30 s), AGC: 11) 0.013 lx (50IRE, F2.0, 最長露光時間: 最大16/30 s, AGC: 11) ※換算値
動作検知 (VMD)	有効/無効, 4 エリア設定可能
妨害検知 (SCD)	有効/無効, 1 エリア設定可能
音検知	On / Off
AI音識別	銃声、悲鳴、クラクション、ガラスが割れる音から選択可能
ズーム比	光学ズーム 1倍 EX光学ズーム 最大3.0倍 (1.0~3.0倍: 画像解像度 640x360時)
焦点距離(f)/最大口径(F)	3.2 mm / 1 : 2.0
フォーカス範囲/絞り範囲	0.5 m ~ ∞ / F2.0固定
画角	16:9モード 水平: 81.1°, 垂直: 51.4° 4:3モード 水平: 60.8°, 垂直: 51.4°
ネットワーク	10BASE-T / 100BASE-TX, RJ45コネクター
画像解像度	●[16:9モード(30/25 fpsモード)] 1920×1080 / 1280×720 / 640×360 / 320×180
H.265/H.264※4	●[4:3モード(30/25 fpsモード)] 1280×960, 640×480, 320×240
JPEG (MJPEG)	●[4:3モード(15/12.5 fpsモード)] 2048×1536※1, 1280×960, 640×480, 320×240

※2: 本機の電源に関する情報については、111ページをご覧ください。
※3: i-PRO社で動作確認済みのWi-Fi USBアダプターを使用してください。
サポートポータルウェブサイト<管理番号: C0114>を参照してください。
※4: H.265 / H.264は各ストリームごとに選択可能。

■寸法図 単位: mm

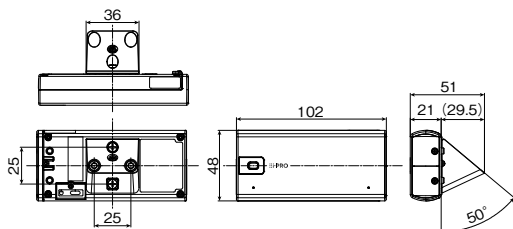

屋内対応 2MP(1080P)屋内 小型 AIカメラ i-PRO mini 無線LANモデル

WV-S7130WUX i-PRO mini

オープン価格

■落下防止ワイヤー 付属

※レンズ交換不可

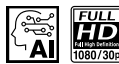

メガピクセル(3 M ² /2 M)	光学ズーム	オートフォーカス(レンズAF)
簡易白黒切替	インテリジェントオート(IA)	ダイナミックレンジ
AI音識別機能	スマートVQS / スマートPピクチャ制御	GOP制御(Group of pictures)
H.265, H.264 / JPEG	USB TypeC対応	耐衝撃性
防塵性・防水性	除湿機構	強光補正
露補正	自動追尾	microSDメモリーカード

※1: 超解像度技術を使用した解像度。

■定格

電源※2	DC 5 V (USB Type-C端子) (USB Power Delivery非対応)
消費電力※2	DC5 V : 1.3 A / 約 6.5 W
使用環境	使用温度範囲: -10 °C ~ +40 °C (電源投入時: 0 °C ~ 40 °C) 使用湿度範囲: 10 % ~ 90 % (結露しないこと)
保存環境	保存温度範囲: -30 °C ~ +60 °C 保存湿度範囲: 10 % ~ 95 % (結露しないこと)
内蔵マイク	無指向性エレクトレットコンデンサマイク x 2
寸法	■保護カバーなし [幅]76 mm [高さ]48 mm [奥行き]21 mm (取付座装着時の奥行きは+29.5 mm) ■保護カバーあり [幅]76 mm [高さ]51 mm [奥行き]24 mm (取付座装着時の奥行きは+28 mm)
質量	■取付座なし: 約 110.5 g ■取付座あり: 約 138.5 g
仕上げ	PC樹脂、アルミダイカスト i-PRO ホワイト
撮像素子	約1/2.8型 CMOSセンサー
有効画素数	約210万画素
走査面積	5.57 mm(H)×3.13 mm(V)
走査方式	プログレッシブ
最低照度	カラー 0.3 lx (50IRE, F2.0, 最長露光時間: OFF (1/30 s), AGC: 11) 0.019 lx (50IRE, F2.0, 最長露光時間: 最大16/30 s, AGC: 11) ※換算値 白黒 0.2 lx (50IRE, F2.0, 最長露光時間: OFF (1/30 s), AGC: 11) 0.013 lx (50IRE, F2.0, 最長露光時間: 最大16/30 s, AGC: 11) ※換算値
動作検知 (VMD)	有効/無効, 4 エリア設定可能
妨害検知 (SCD)	有効/無効, 1 エリア設定可能
音検知	On / Off
AI音識別	銃声、悲鳴、クラクション、ガラスが割れる音から選択可能
ズーム比	光学ズーム 1倍 EX光学ズーム 最大3.0倍 (1.0~3.0倍: 画像解像度 640x360時)
焦点距離(f)/最大口径(F)	3.2 mm / 1 : 2.0
フォーカス範囲/絞り範囲	0.5 m ~ ∞ / F2.0固定
画角	16:9モード 水平: 81.1°, 垂直: 51.4° 4:3モード 水平: 60.8°, 垂直: 51.4°
アンテナ方式	空間ダイバシティ受信方式
伝送方式	OFDM方式, DSSS方式
無線規格	国内規格 ARIB STD-T66 / STD-T71 準拠 国際規格 IEEE802.11n / a / g / b 準拠
画像解像度	●[16:9モード(30/25 fpsモード)] 1920×1080 / 1280×720 / 640×360 / 320×180
H.265/H.264※3	●[4:3モード(30/25 fpsモード)] 1280×960, 640×480, 320×240
JPEG (MJPEG)	●[4:3モード(15/12.5 fpsモード)] 2048×1536※1, 1280×960, 640×480, 320×240

※2: 本機の電源に関する情報については、111ページをご覧ください。
※3: H.265 / H.264は各ストリームごとに選択可能。
■無線LAN製品ご使用時におけるセキュリティについてのお知らせ
<https://www.psn-web.net/ssbu-t/japanese/ipro/download/technic/wifisecur.pdf>
をご覧ください。

■寸法図 単位: mm

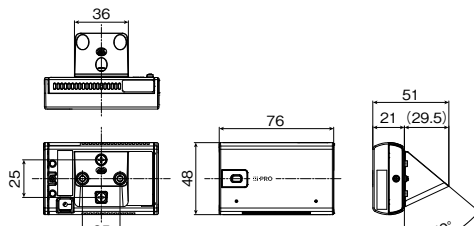

■オプション取付金具組み合わせ早見表について ... 91ページ ■[WV-S7130UX] PoEカメラ電源ユニットについて ... 189ページ
■動作確認済みmicroSDメモリーカードについて ... 216・218ページ ■[WV-S7130UX] スイッチングハブについて ... 221ページ

PRO カメラ・ユニットの電源および適合アダプター早見表

カメラ品番	電 源					
	PoE 対応	PoE Plus Plus (PoE ++) 対応	PoE Plus (PoE +) 対応	Panasonic WV-PS16(DC12 V)	Panasonic WV-7390 (AC24 V)	USB Type-C
マルチセンサータイプ						
WV-S8574LUX ※1 WV-S8544LUX ※1 WV-S8573LUX ※1 WV-S8543LUX ※1			●			
PTZタイプ						
WV-S65340-Z4N WV-S65340-Z4K WV-S65340-Z2N WV-S65340-Z2K		●	●		●	
WV-S61302-Z4	●			●		
WV-S61301-Z2	●			●		
ドームタイプ						
WV-S25700-V2LN ※1 WV-S25500-V3LN ※1	●			●		
WV-U2542LA WV-U2540LA WV-U2532LA WV-U2530LA	●					
WV-S22500-V3L	●			●		
WV-S2136LBUX	●			●		
WV-U2142LA WV-U2140LA WV-U2132LA WV-U2130LA	●					
ハウジング一体タイプ						
WV-S15700-V2LN ※1 WV-S15700-V2LK ※1 WV-S15500-V3LN ※1 WV-S1536LNS ※1 WV-S1536LBUX ※1	●			●		
WV-U1542LA WV-U1532LA	●					
ボックスタイプ						
WV-U1142A WV-U1132A WV-U1130A	●					
コンパクトボックスタイプ						
WV-S7130UX	●					●
WV-S7130WUX						●

※1：本機の電源(DC12 V)、外部I/O端子、オーディオ入力、オーディオ出力を使用する際は、別売りのPanasonicブランド商品 マルチケーブル(WV-QCA501)が必要です。

パン・チルト・ズームタイプの推奨および、カメラ動作確認済み PoE 給電装置 (指定 PoE 給電装置) について

- 推奨PoE給電装置：WJ-PU201UX
 - 動作確認済みPoE給電装置：【Microsemi社】MIDSPAN PD-9501GC/AC-JP ※2022年11月現在
 - 対象機種：WV-S65340-Z4N / WV-S65340-Z4K / WV-S65340-Z2N / WV-S65340-Z2K
- 最新情報については https://i-pro.com/jp/ja/support_portal/technical_information をご覧ください。

本機の消費電力に関する情報については、サポートウェブサイト (<https://japancs.i-pro.com/space/TECHJP/613156288/技術情報> <管理番号：C0106>) をご覧ください。

ネットワークカメラ (i-PRO)

ネットワークビデオレコーダー (Panasonic / i-PRO)

ドームカメラ (Panasonic)

周辺機器 (Panasonic / i-PRO)

IPカメラ監視システム (Panasonic)

参考/他社製品

MEMO

ネットワークカメラ
(i-PRO)

ネットワークディスクレコーダー
(Panasonic / i-PRO)

ソフトウェア
(Panasonic)

周辺機器
(Panasonic / i-PRO)

HDアナログ監視システム
(Panasonic)

ご参考／他社製品

ネットワークディスクレコーダー



ご注意：掲載のPanasonicブランド商品は在庫限定品です（一部除く）

■ Panasonicブランド商品からi-PROブランド商品への遷移予定について…………… P114

■ H.265 / H.264対応 ネットワークディスクレコーダーオプション組み合わせ早見表…………… P116

H.265対応レコーダー

高精細なネットワークカメラ画像をそのまま記録・保存する、
ネットワークカメラのためのレコーダー。

■ ネットワークディスクレコーダー機能比較表…………… P118

■ WJ-NX400Kシリーズ カメラ最大128台に対応…………… P122

■ WJ-NX300シリーズ カメラ最大32台に対応…………… P124

■ WJ-NX200シリーズ カメラ最大24台に対応…………… P125

■ WJ-NX100シリーズ カメラ最大4台に対応・PoE給電機能付きポート×4搭載…………… P126

■ システムコントローラー/カメラ拡張キット/リムーバブルハードディスク…………… P127

■ ビジネスインテリジェンス拡張キット…………… P128

WJ-NXF02JW [WJ-NX300/WJ-NX200/WJ-NX100シリーズ用]

WJ-NVF30JW [WJ-NV300シリーズ(生産完了品)専用]

WJ-NVF20JW [WJ-NV250シリーズ(生産完了品)専用]

■ セキュア拡張キット…………… P129

■ ネットワークSDカードレコーダー WJ-SD202K…………… P130

■ みえますねっと レコーダーコネクタ…………… P131

■ ネットワークディスクレコーダー録画時間の目安…………… P132

最新の情報をご確認ください

■ 必要なPCの環境 (対応OSとウェブブラウザ)

■ カメラ/レコーダー/デコーダー/PCソフト 機能互換表

https://connect.panasonic.com/jp-ja/products-services_security_support_technical-information



各商品の取扱説明書・仕様書のダウンロード

取扱説明書については

https://connect.panasonic.com/jp-ja/products-services_security_support_specifications-manuals-firms-ipro

をご覧ください



仕様書については

<https://connect.panasonic.com/jp-ja/support>
からプロダクトサーチで検索できます



■ ネットワーク監視システム組み合わせ早見表について詳しくは 36～37ページをご覧ください。

■ 使用している性能表示(主なもの)・マークについて詳しくは245～248ページをご覧ください

パナソニック コネクト株式会社は、i-PRO株式会社がセキュリティシステム商品の独自ブランド「i-PRO」の発売を開始することに伴い、「Panasonic」ブランド商品から「i-PRO」ブランド商品へ取扱いを移行します。
2022年新商品より取扱いを開始し、2023年4月にセキュリティシステム商品を全面的に「i-PRO」ブランドに切り替え、販売いたします。

ブランド移行に伴う主な変化点 品番／外觀(ブランドロゴ「Panasonicブランド」→「i-PROブランド」)／取扱説明書／同梱保証書の廃止※1／銘板／外装箱／本体色 他
※1: 「i-PRO」ブランド商品につきまして、保証書は非同梱となりますがサービスについてはこれまでと同様です。

【Panasonic】ブランド商品から【i-PRO】ブランド商品への遷移予定について【ネットワークディスクレコーダー関連商品】

Panasonic ブランド				i-PRO ブランド			
ネットワークディスクレコーダー関連商品							
品名	品番	商品画像		品名	後継機種品番 ※2	商品画像	取扱い開始予定時期
ネットワークディスクレコーダー	WJ-NX200シリーズ		移行	ネットワークディスクレコーダー	WJ-NU201シリーズ		2022年12月予定
					WJ-NU300シリーズ		2022年12月予定
					WJ-NU301シリーズ		2022年12月予定
ネットワークディスクレコーダー	WJ-NX100シリーズ		移行	ネットワークディスクレコーダー	WJ-NU101シリーズ		2022年12月予定
カメラ拡張キット [WJ-NX200シリーズ用]	WJ-NXE20JW	—	移行	カメラ拡張キット [WJ-NX200シリーズ用]	WJ-NXE20WUX	—	2023年1月予定
カメラ拡張キット(24ch用) [WJ-NX200シリーズ用]	WJ-NXE21JW	—	移行	カメラ拡張キット(24ch用) [WJ-NX200シリーズ用]	WJ-NXE21WUX	—	2023年1月予定
カメラ拡張キット [WJ-NV300シリーズ用]	WJ-NVE30JW	—	移行	カメラ拡張キット [WJ-NV300シリーズ用]	WJ-NVE30WUX	—	2023年1月予定
カメラ拡張キット [WJ-NV250シリーズ用]	WJ-NVE20JW	—	移行	カメラ拡張キット [WJ-NV250シリーズ用]	WJ-NVE20WUX	—	2023年1月予定
カメラ拡張キット [WJ-NV250シリーズ用](24ch用)	WJ-NVE21JW	—	移行	カメラ拡張キット [WJ-NV250シリーズ用](24ch用)	WJ-NVE21WUX	—	2023年1月予定
ビジネスインテリジェンス拡張キット [WJ-NX300/WJ-NX200/WJ-NX100シリーズ用]	WJ-NXF02JW		—	—	—	—	—
ビジネスインテリジェンス拡張キット [WJ-NV300シリーズ専用]	WJ-NVF30JW		—	—	—	—	—
ビジネスインテリジェンス拡張キット [WJ-NV250シリーズ専用]	WJ-NVF20JW		—	—	—	—	—
セキュア拡張キット (カメラ1台のセキュア機能を追加) [WJ-NXシリーズ用]	WJ-NXS01JW	—	移行	セキュア拡張キット (カメラ1台のセキュア機能を追加) [WJ-NXシリーズ用]	WJ-NXS01WUX	—	2023年1月予定
セキュア拡張キット (カメラ4台のセキュア機能を追加) [WJ-NXシリーズ用]	WJ-NXS04JW	—	移行	セキュア拡張キット (カメラ4台のセキュア機能を追加) [WJ-NXシリーズ用]	WJ-NXS04WUX	—	2023年1月予定
セキュア拡張キット (カメラ16台のセキュア機能を追加) [WJ-NXシリーズ用]	WJ-NXS16JW	—	移行	セキュア拡張キット (カメラ16台のセキュア機能を追加) [WJ-NXシリーズ用]	WJ-NXS16WUX	—	2023年1月予定
セキュア拡張キット (カメラ32台のセキュア機能を追加) [WJ-NXシリーズ用]	WJ-NXS32JW	—	移行	セキュア拡張キット (カメラ32台のセキュア機能を追加) [WJ-NXシリーズ用]	WJ-NXS32WUX	—	2023年1月予定
システムコントローラー	WV-CU980		移行	システムコントローラー	WV-CU980UX		2023年1月予定
関連金具							
品名	品番	商品画像		品名	後継機種品番 ※2	商品画像	取扱い開始予定時期
ラックマウント金具 (縦置き、壁取り付け用) (ソリッドメタリック)	WV-Q202		移行	ラックマウント金具 (縦置き、壁取り付け用) (ソリッドメタリック)	WV-Q202UX		2023年1月予定
—	—	—	拡充	ラックマウント金具 (縦置き用)	WV-QRM001		2022年12月予定
—	—	—	拡充	ラックマウント金具	WV-QRM101		2022年12月予定
—	—	—	拡充	ラックマウント金具 (壁取付用)	WV-QRM201		2022年12月予定

※2: 後継機種・代替機種の仕様書を、事前に必ずご確認頂きますようお願い致します。

MEMO

ネットワークカメラ
(Panasonic / I-PRO)

ネットワークストレージ
(Panasonic)

ソフト
(Panasonic)

周辺機器
(Panasonic / I-PRO)

ハードウェア
(Panasonic)

参考／他社製品

Panasonic H.265対応 ネットワークディスクレコーダー オプション組み合わせ早見表

ネットワークディスクレコーダー

※下記のレコーダーは全て キー管理システム 対応機種です。

最大128台のカメラ映像を記録

TURBO-RAID™
ネットワークディスクレコーダー
WJ-NX400K [P122]



カメラ拡張キット
WJ-NXE40JW WJ-NXE41JW (64ch用) [P123]

増設ユニット
(WJ-NX400K、WJ-NX300シリーズ用)
WJ-HXE400 [P123]

ハードディスクユニット[AFTタイプ] [P123]
WJ-HDU41M (1 TB) WJ-HDU41Q (3 TB)
WJ-HDU41N (2 TB) WJ-HDU41S (4 TB)

関連金具

WJ-NX400K専用 ラックマウント金具 付属

他社製タイムサーバー [P229]

GPSタイムサーバー TSV-500GP FMタイムサーバー(PoE対応) SN-1010

●出荷時はハードディスクユニットが搭載されていません。別売ハードディスクユニットが必要です。最大9台まで搭載可能。 ●WJ-NX400Kには別売HDMIケーブルが必要となります。(HDMI端子×2)
※全方位ネットワークマイク WV-SMR10[生産完了品]、WV-SMR10N3[生産完了品]はWJ-NX400K(Ver.2.10以降)対応。

最大32台のカメラ映像を記録

TURBO-RAID™
ネットワークディスクレコーダー [P124]

WJ-NX300/4 (4 TB/1 TB × 4)
WJ-NX300/8 (8 TB/2 TB × 4)
WJ-NX300/12 (12 TB/3 TB × 4)
WJ-NX300/16 (16 TB/4 TB × 4)



RAID拡張キット
WJ-NXR30JW

ライセンスを追加することで、RAID1/RAID5/
RAID6機能を使用することができます。

カメラ拡張キット
WJ-NXE30JW WJ-NXE31JW (32ch用) [P124]

顔照合機能対応
ビジネスインテリジェンス拡張キット
WJ-NXF02JW
●カメラ入力1、2
に対応 [P128]

増設ユニット
(WJ-NX400K、
WJ-NX300シリーズ用)
WJ-HXE400 [P123]

ハードディスクユニット[AFTタイプ]
WJ-HDU41M (1 TB)
WJ-HDU41N (2 TB)
WJ-HDU41Q (3 TB)
WJ-HDU41S (4 TB)
[P123]

関連金具

ラックマウント金具
WV-Q202

他社製タイムサーバー [P229]

GPSタイムサーバー TSV-500GP FMタイムサーバー(PoE対応) SN-1010

●WJ-NX300シリーズには別売HDMIケーブルが必要となります。(HDMI端子×2) ※全方位ネットワークマイク WV-SMR10[生産完了品]、WV-SMR10N3[生産完了品]はWJ-NX300シリーズ(Ver.1.00以降)対応。

最大24台のカメラ映像を記録

ネットワークディスクレコーダー [P125]

WJ-NX200/05 (500 GB)
WJ-NX200/2 (2 TB/1 TB × 2)
WJ-NX200/4 (4 TB/2 TB × 2)
WJ-NX200/6 (6 TB/3 TB × 2)
WJ-NX200V1 (1 TB) (DVDドライブ付)
WJ-NX200V2 (2 TB) (DVDドライブ付)

カメラ拡張キット
WJ-NXE20JW WJ-NXE21JW (24ch用) [P125]

顔照合機能対応
ビジネスインテリジェンス拡張キット
WJ-NXF02JW
●カメラ入力1、2
に対応 [P128]



●WJ-NX200シリーズには別売HDMIケーブルが必要となります。(HDMI端子×2)
※全方位ネットワークマイク WV-SMR10[生産完了品]、
WV-SMR10N3[生産完了品]はWJ-NX200シリーズ(Ver.1.11以降)対応。

関連金具

ラックマウント金具
WV-Q202

他社製タイムサーバー [P229]

GPSタイムサーバー TSV-500GP FMタイムサーバー(PoE対応) SN-1010

PoE給電機能付き ネットワークディスクレコーダー

※下記のレコーダーは全て キー管理システム 対応機種です。

最大4台のカメラ映像を記録・PoE給電機能付きポート×4搭載

ネットワークディスクレコーダー [P126]

WJ-NX100/05 (500 GB)
WJ-NX100/1 (1 TB)
WJ-NX100/2 (1 TB × 2)



顔照合機能対応
ビジネスインテリジェンス拡張キット
WJ-NXF02JW
●カメラ入力1、2に対応
[P128]

関連金具

ラックマウント金具
WV-Q202

●WJ-NX100の場合、縦置き、壁付け用

他社製タイムサーバー [P229]

GPSタイムサーバー TSV-500GP FMタイムサーバー(PoE対応) SN-1010

●WJ-NX100シリーズには別売HDMIケーブルが必要となります。(HDMI端子×1)

セキュア拡張キット

レコーダー ⇄ カメラ間のセキュアを確保

セキュア拡張キット [P129]

WJ-NXS01JW(カメラ1台) WJ-NXS16JW(カメラ16台)
WJ-NXS04JW(カメラ4台) WJ-NXS32JW(カメラ32台)

●H.265対応 ネットワークディスクレコーダーにライセンス登録することにより、
既にセキュア機能対応済みのi-PRO社製ネットワークカメラと組み合わせ、
レコーダー⇄カメラ間のセキュアを確保します。対応機種については下記URLをご覧ください。
http://connect.panasonic.com/jp-ja/products-services_security_support_technical-information

【ご注意】 WJ-NX100シリーズのレコーダーの場合、カメラ接続台数最大4台までなので、WJ-NXS01JWまたはWJ-NXS04JWからお選びください。



ネットワークカメラ

ネットワークディスクレコーダー

ネットワークディスクレコーダー

周辺機器

HDアナログ監視システム

参考/他社製品

Panasonic H.264対応 ネットワークディスクレコーダー オプション組み合わせ早見表

ネットワークディスクレコーダー

※下記のレコーダーは全て **キー管理システム** 対応機種です。

最大64台のカメラ映像を記録

ネットワークディスクレコーダー
WJ-ND400K [生産完了品]



AC100 V

●出荷時はハードディスクユニットが搭載されていません。別売ハードディスクユニットが必要です。最大9台まで搭載可能。
※全方位ネットワークマイク WV-SMR10[生産完了品]、WV-SMR10N3[生産完了品]はWJ-ND400K (Ver.4.30以降) 対応。

増設ユニット
WJ-HDE400 [生産完了品]



ハードディスクユニット[AFTタイプ] P123
WJ-HDU41M (1 TB) **WJ-HDU41Q** (3 TB)
WJ-HDU41N (2 TB) **WJ-HDU41S** (4 TB)



関連金具

WJ-ND400K専用 ラックマウント金具 付属

他社製タイムサーバー P229

GPSタイムサーバー
TSV-500GP

FMタイムサーバー(PoE対応)
SN-1010



最大32台のカメラ映像を記録

ネットワークディスクレコーダー
WJ-NV300 シリーズ [生産完了品]

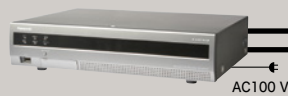

AC100 V

●WJ-NV300シリーズには別売HDMIケーブルが必要となります。(HDMI端子×2)
※全方位ネットワークマイク WV-SMR10[生産完了品]、WV-SMR10N3[生産完了品]はWJ-NV300シリーズ(Ver.1.10以降) 対応。

カメラ拡張キット
WJ-NVE30JW
P127



顔照合機能対応
ビジネスインテリジェンス拡張キット

WJ-NVF30JW

●カメラ入力1、2
に対応 P128



増設ユニット
WJ-HDE400
[生産完了品]



ハードディスクユニット[AFTタイプ] P123

WJ-HDU41M (1 TB)
WJ-HDU41N (2 TB)
WJ-HDU41Q (3 TB)
WJ-HDU41S (4 TB)



関連金具

ラックマウント金具
WV-Q202



他社製タイムサーバー P229

GPSタイムサーバー
TSV-500GP

FMタイムサーバー(PoE対応)
SN-1010



最大24台のカメラ映像を記録

ネットワークディスクレコーダー
WJ-NV250 シリーズ [生産完了品]



AC100 V

●WJ-NV250シリーズには別売HDMIケーブルが必要となります。(HDMI端子×2)
※全方位ネットワークマイク WV-SMR10[生産完了品]、WV-SMR10N3[生産完了品]はWJ-NV250シリーズ(Ver.1.10以降) 対応。

カメラ拡張キット
WJ-NVE20JW
WJ-NVE21JW
(24ch用) P127

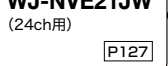

顔照合機能対応
ビジネスインテリジェンス拡張キット

WJ-NVF20JW

●カメラ入力1
に対応 P128



関連金具

ラックマウント金具
WV-Q202



他社製タイムサーバー P229

GPSタイムサーバー
TSV-500GP

FMタイムサーバー(PoE対応)
SN-1010



ご注意

H.264対応 ネットワークディスクレコーダーは、一部非対応のカメラがありますので組み合わせ最新情報は https://b2b-api.panasonic.eu/ja/media_stream/d8_emd_pim/media/3475 をご覧ください。



レコーダーとカメラの組み合わせについて

レコーダーとカメラの組み合わせによって、使用できる機能に制約がある場合があります。また、ネットワークディスクレコーダー、ネットワークカメラ本体のバージョンアップが必要な場合があります。詳細はサポートページ https://connect.panasonic.com/jp-ja/products-services_security_support_technical-information からご覧ください。

●ネットワーク監視システム組み合わせ早見表について詳しくは36~37ページをご覧ください。



接続に関して

H.264対応のカメラを、H.265対応のレコーダーに接続する場合は、**圧縮方式はH.264**になります。
また、H.265対応のカメラを、H.264対応のレコーダーに接続する場合は、**圧縮方式はH.264**になりますのでご注意ください。

ネットワークレコーダーとの接続方法は2種類あります

1ポート運用

PCとカメラを同じネットワークで構成する場合

●クライアントPCポートのみを使用。

※カメラ画像データの入出力が同じポートで行われるため、画像転送効率が2ポート運用より下がる場合があります。

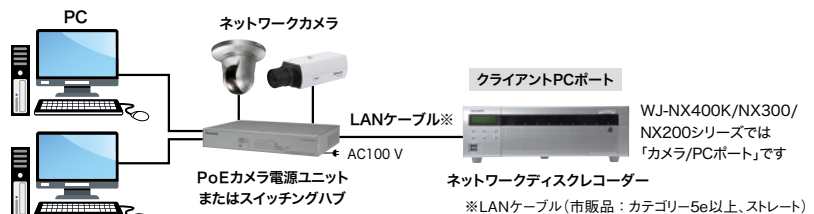

2ポート運用

PCとカメラを異なるネットワークで構成する場合

●カメラポートからカメラ画像が入力され、クライアントPCポートからPCへカメラ画像を送出。(カメラポートとクライアントPCポートを使用)

※カメラ画像データの入出力が異なるポートで行われるため、画像転送効率が1ポート運用より良くなります。
※ただし、PCからカメラへは直接アクセスできません。

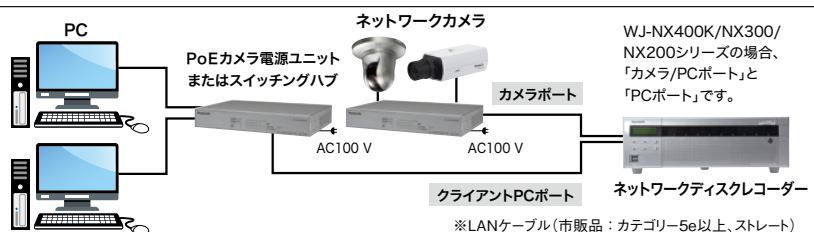

●PoEカメラ電源ユニット、スイッチングハブの接続について詳しくは https://connect.panasonic.com/jp-ja/products-services_security_support_technical-information をご覧ください。

ネットワークカメラ

ネットワークディスクレコーダー

ソフトウェア

周辺機器

HDアナログ監視システム

ご参考/他社製品

Panasonic		WJ-NX400K	<div style="border: 1px solid black; padding: 2px;">128ch</div> <div style="border: 1px solid black; padding: 2px;">H.265 / H.264 JPEG</div> <div style="font-size: 2em; font-weight: bold; margin-top: 5px;">4K</div>	
掲載ページ		P122		
品番		WJ-NX400K		
背面パネル				
概要	HDD容量	出荷時はハードディスクユニットが搭載されていません。別売ハードディスクユニットが必要です。本機は、別売ハードディスクユニット最大9台実装可能。		
	HDD増設(最大)	216 TB [増設ユニット(WJ-HXE400)×5台接続、ハードディスクユニット(WJ-HDU41S/4TB)×9台搭載時]		
	カメラ入力	標準64ch 最大128ch(※1)		
	圧縮方式	H.265、H.264、JPEG		
	RAID	RAID1(ミラーリングモード)[ハードディスクユニット2台以上搭載時]: Ver. 2.10以降 / RAID5(ハードディスクユニット3台以上搭載時) / RAID6(ハードディスクユニット4台以上搭載時)		
レコーダー/カメラ操作		レコーダーにマウスとモニターを接続して直接操作、ブラウザによる操作(限定機能有り)		
録画	録画方法	イベント録画、スケジュール録画、プレ録画、緊急録画、外部タイマー録画		
	ネットワークカメラ録画設定	ネットワークカメラ毎に設定可		
	録画期間グループ設定	●		
	録画解像度	[H.265/H.264/JPEG] 12M(4000x3000)、7M(3072x2304)、5M(2560x1920)、QXGA(2048x1536)、SXVGA(1280x960)、SVGA(800x600)、VGA(640x480)、9M(2992x2992)、8M(2816x2816)、5M(2192x2192)、4M(2048x2048)、1.6M(1280x1280) [H.265/H.264] 4KUHD(3840x2160)、5M(3072x1728)、WQHD(2560x1440)、FHD(1920x1080)、HD(1280x720)、HVGAW(640x360) [H.265] 8M(2160x3840)、5M(1728x3072)、4M(1440x2560)、2M(1080x1920)、1M(720x1280)、0.2M(360x640)		
	録画レート	1 ips / 3 ips / 5 ips / 10 ips / 15 ips / 30 ips / 60 ips 初期設定: 10 ips		
	顔照合機能対応(別売)	—		
	外部センサー連動	●		
	プレアラーム機能	0秒 / 5秒 / 10秒 / 15秒 初期設定: 0秒		
	検索機能	サムネイルサーチ/動作検知サーチ/履歴サーチ(アラーム/エラー) / 録画イベントサーチ(ブラウザのみ)		
	動作検知サーチ	動作検知サーチに対応したカメラの録画による		
再生・検索	映像表示パターン	1画面、4画面 (サブストリーム録画時は9画面、16画面も可)		
	最新画像再生	●		
	デジタルズーム	1.25倍 / 1.5倍 / 1.75倍 / 2倍 / 2.5倍 / 3倍 / 3.5倍 / 4倍 / 5倍 / 6倍 / 7倍 / 8倍		
	時短再生	● Ver. 2.10以降		
	その他	●(音声配信 / 記録対応)		
ネットワーク対応	●(音声配信 / 記録対応)			
ユーザーレベル設定	3段階あり(ユーザー名、パスワード)			
記録画像取り出し方法	USBメモリー (MP4フォーマット可能 Ver. 2.10以降)			
ネットワーク経由によるPCへのダウンロード	●(※5) (MP4フォーマット可能 Ver. 2.10以降)			
RBSS認定品	●			
関連製品	HDD増設ユニット	■WJ-HXE400 ※ハードディスクを内蔵していません。別売ハードディスクユニットが必要です。 WJ-NX400K 1台につき最大5台接続可能。下記、別売ハードディスクユニット最大9台実装可能。 ■ハードディスクユニット[AFTタイプ] WJ-HDU41M(1TB)、WJ-HDU41N(2TB)、WJ-HDU41Q(3TB)、WJ-HDU41S(4TB)		
	拡張キット	ビジネスインテリジェンス拡張キット WJ-NXF02JW (2ch)	—	
		カメラ拡張キット	■WJ-NXE40JW 1ライセンス追加時: カメラ使用可能チャンネル数 96ch※6、2ライセンス追加時: カメラ使用可能チャンネル数 128ch※6 ■WJ-NXE41JW 1ライセンス追加時: カメラ使用可能チャンネル数 128ch※6	
		セキュア拡張キット	WJ-NXS01JW(カメラ1台)、WJ-NXS04JW(カメラ4台)、WJ-NXS16JW(カメラ16台)、WJ-NXS32JW(カメラ32台)	
		RAID拡張キット WJ-NXR30JW	—	
関連金具/他社関連製品	■GPSタイムサーバー-TSV-500GP ※シチズンTIC株式会社製 詳しくは229ページをご覧ください。 ■FMタイムサーバー(PoE対応) SN-1010 ※セイコーソリューションズ株式会社製 詳しくは229ページをご覧ください。			

※1: カメラ拡張キット WJ-NXE40JWを2ライセンスまたはWJ-NXE41JWを1ライセンス追加の場合。 ※2: カメラ拡張キット WJ-NXE30JWを3ライセンスまたはWJ-NXE31JWを1ライセンス追加の場合。
 ※3: RAID拡張キット WJ-NXR30JW(別売)が必要です。

WJ-NX300/4
WJ-NX300/8
WJ-NX300/12
WJ-NX300/16

32ch
H.265 / H.264
JPEG



4K

キー管理システム

P124

WJ-NX300/4

WJ-NX300/8

WJ-NX300/12

WJ-NX300/16



4 TB
(1 TB×4)

8 TB
(2 TB×4)

12 TB
(3 TB×4)

16 TB
(4 TB×4)

76 TB

[増設ユニット(WJ-HXE400)×2 台接続、
ハードディスクユニット(WJ-HDU41S/4 TB)×9 台搭載時]

80 TB

[増設ユニット(WJ-HXE400)×2 台接続、
ハードディスクユニット(WJ-HDU41S/4 TB)×9 台搭載時]

84 TB

[増設ユニット(WJ-HXE400)×2 台接続、
ハードディスクユニット(WJ-HDU41S/4 TB)×9 台搭載時]

88 TB

[増設ユニット(WJ-HXE400)×2 台接続、
ハードディスクユニット(WJ-HDU41S/4 TB)×9 台搭載時]

標準9ch 最大32ch(※2)

H.265、H.264、JPEG

[RAID1(ミラーリングモード) / RAID5 / RAID6](※3)

レコーダーにマウスとモニターを接続して直接操作、ブラウザによる操作(限定機能有り)

イベント録画、スケジュール録画、プレ録画、緊急録画

ネットワークカメラ毎に設定可

[H.265/H.264/JPEG] 12M(4000x3000)、7M(3072x2304)、5M(2560x1920)、QXGA(2048x1536)、SXVGA(1280x960)、SVGA(800x600)、
VGA(640x480)、9M(2992x2992)、8M(2816x2816)、5M(2192x2192)、4M(2048x2048)、1.6M(1280x1280)

[H.265/H.264] 4KUHD(3840x2160)、5M(3072x1728)、WQHD(2560x1440)、FHD(1920x1080)、HD(1280x720)、HVGAW(640x360)

[H.265] 8M(2160x3840)、5M(1728x3072)、4M(1440x2560)、2M(1080x1920)、1M(720x1280)、0.2M(360x640)

1 ips / 3 ips / 5 ips / 10 ips / 15 ips / 30 ips / 60 ips 初期設定: 10 ips

●(※4)

0秒 / 5秒 / 10秒 / 15秒 初期設定: 0秒

サムネイルサーチ / 動作検知サーチ / 履歴サーチ(アラーム / エラー) / 録画イベントサーチ(ブラウザのみ)

動作検知サーチに対応したカメラの録画による

1画面、4画面 (サブストリーム録画時は9画面、16画面も可)

1.25倍 / 1.5倍 / 1.75倍 / 2倍 / 2.5倍 / 3倍 / 3.5倍 / 4倍 / 5倍 / 6倍 / 7倍 / 8倍

●(音声配信 / 記録対応)

3段階あり(ユーザー名、パスワード)

USBメモリー (MP4フォーマット可能)

●(※5) (MP4フォーマット可能)

■WJ-HXE400 ※ハードディスクを内蔵していません。別売ハードディスクユニットが必要です。

WJ-NX300シリーズ 1台につき最大2台接続可能。下記、別売ハードディスクユニット最大9台実装可能。

■ハードディスクユニット[AFTタイプ]

WJ-HDU41M(1 TB)、WJ-HDU41N(2 TB)、WJ-HDU41Q(3 TB)、WJ-HDU41S(4 TB)

●(※4)

■WJ-NXE30JW 1ライセンス追加時: カメラ使用可能チャンネル数 16ch、2ライセンス追加時: カメラ使用可能チャンネル数 24ch、3ライセンス追加時: カメラ使用可能チャンネル数 32ch

■WJ-NXE31JW 1ライセンス追加時: カメラ使用可能チャンネル数 32ch

WJ-NXS01JW(カメラ1台)、WJ-NXS04JW(カメラ4台)、WJ-NXS16JW(カメラ16台)、WJ-NXS32JW(カメラ32台)

●(ライセンスを追加することで、RAID1(ミラーリングモード) / RAID5 / RAID6 機能を使用することができます。)

■ラックマウント金具 WV-Q202

■ラックマウント金具 YBSKG032 ■縦置きスタンド YBSTS001 ※株式会社ワイビー・エス製 詳しくは227ページをご覧ください。

■GPSタイムサーバー TSV-500GP ※シチズンTIC株式会社製 詳しくは229ページをご覧ください。

■FMタイムサーバー(PoE対応) SN-1010 ※セイコーソリューションズ株式会社製 詳しくは229ページをご覧ください。

※4:(別売)ビジネスインテリジェンス拡張キット(WJ-NXF02JW)のライセンス登録により、顔照合機能や年齢性別判定・人数カウントに対応(カメラ入力1、2に対応)。詳しくは、インテリジェンス拡張キット WJ-NXF02JW(128ページ)をご覧ください。

※5: PCへ取り込んだ画像の閲覧は、ビューワーソフトが必要です。(MP4フォーマットの場合i-PRO社製ビューワーソフト以外でも再生いただけます。)

※6: カメラ拡張キットで96台、128台使用される場合、HDMIモニターへ映像が出力されないなどの制限事項が発生します。

この場合は別売の映像監視ソフトウェア[WV-ASM300(W)]と組み合わせてのご使用をお願いします。拡張すると拡張前のHDMI表示の運用に戻すためには修理対応(有償)によるリセット操作が必要です。

ネットワークカメラ
(Panasonic / i-PRO)

ネットワークレコーダー
(Panasonic)

ソフトウェア
(Panasonic)

周辺機器
(Panasonic / i-PRO)

HDRソフトウェア
(Panasonic)

参考 / 他社製品

Panasonic

ネットワーク ディスクレコーダー機能比較表 (H.265対応)

WJ-NX200/05 WJ-NX200V1
WJ-NX200/2 WJ-NX200V2
WJ-NX200/4
WJ-NX200/6

24ch
H.265 / H.264
JPEG



4K

キー管理システム

掲載ページ

P125

品番

WJ-NX200/05 WJ-NX200/2 WJ-NX200/4 WJ-NX200/6 WJ-NX200V1 WJ-NX200V2

背面パネル



		WJ-NX200/05	WJ-NX200/2	WJ-NX200/4	WJ-NX200/6	WJ-NX200V1	WJ-NX200V2	
概要	HDD容量	500 GB	2 TB (1 TB×2)	4 TB (2 TB×2)	6 TB (3 TB×2)	1 TB	2 TB	
	HDD増設(最大)	追加不可						
	カメラ入力	標準4ch 最大24ch(※1)						
	圧縮方式	H.265、H.264、JPEG						
	RAID	—	RAID1(ミラーリングモード) [本体の2台のHDDでRAID1(ミラーリングモード)が使用できます]				—	—
	レコーダー/カメラ操作	レコーダーにマウスとモニターを接続して直接操作、ブラウザによる操作(限定機能有り)						
録画	録画方法	イベント録画、スケジュール録画、プレ録画、緊急録画						
	ネットワークカメラ録画設定	ネットワークカメラ毎に設定可						
	録画期間グループ設定	●						
	録画解像度	[H.265/H.264/JPEG] 12M(4000x3000)、7M(3072x2304)、5M(2560x1920)、QXGA(2048x1536)、SXVGA(1280x960)、SVGA(800x600)、VGA(640x480)、9M(2992x2992)、8M(2816x2816)、5M(2192x2192)、4M(2048x2048)、1.6M(1280x1280) [H.265/H.264] 4KUHD(3840x2160)、5M(3072x1728)、WQHD(2560x1440)、FHD(1920x1080)、HD(1280x720)、HVGAW(640x360) [H.265] 8M(2160x3840)、5M(1728x3072)、4M(1440x2560)、2M(1080x1920)、1M(720x1280)、0.2M(360x640)						
	録画レート	1 ips / 3 ips / 5 ips / 10 ips / 15 ips / 30 ips / 60 ips 初期設定: 10 ips						
	顔照合機能対応(別売)	●(※2)						
	外部センサー連動	●						
再生・検索	プレアラーム機能	0秒 / 5秒 / 10秒 / 15秒 初期設定: 0秒						
	検索機能	サムネイルサーチ / 動作検知サーチ / 履歴サーチ(アラーム/エラー) / 録画イベントサーチ(ブラウザのみ)						
	動作検知サーチ	動作検知サーチに対応したカメラの録画による						
	映像表示パターン	1画面、4画面 (サブストリーム録画時は9画面、16画面も可)						
	最新画像再生	●						
	デジタルズーム	1.25倍 / 1.5倍 / 1.75倍 / 2倍 / 2.5倍 / 3倍 / 3.5倍 / 4倍 / 5倍 / 6倍 / 7倍 / 8倍						
	時短再生	●(Ver. 1.11以降)						
その他	ネットワーク対応	●(音声配信 / 記録対応)						
	ユーザーレベル設定	3段階あり(ユーザー名、パスワード)						
	記録画像取り出し方法	USBメモリー (MP4フォーマット可能)				USBメモリー、DVD-R +R (MP4フォーマット可能)		
	ネットワーク経由によるPCへのダウンロード	●(※3) (MP4フォーマット可能)						
	RBSS認定品	●						
関連製品	HDD増設ユニット	—						
	拡張キット	ビジネスインテリジェンス拡張キット WJ-NXF02JW (2 ch)	●(※2)					
		カメラ拡張キット	■WJ-NXE20JW 1ライセンス追加時: カメラ使用可能チャンネル数 9ch 2ライセンス追加時: カメラ使用可能チャンネル数 12ch 3ライセンス追加時: カメラ使用可能チャンネル数 16ch 4ライセンス追加時: カメラ使用可能チャンネル数 24ch ■WJ-NXE21JW 1ライセンス追加時: カメラ使用可能チャンネル数 24ch					
		セキュア拡張キット	■WJ-NXS01JW (カメラ1台)、WJ-NXS04JW (カメラ4台)、WJ-NXS16JW (カメラ16台)、 ■WJ-NXS32JW (カメラ32台※本機への登録は24台まで)					
		RAID拡張キット WJ-NXR30JW	—					
関連金具/ 他社製関連製品	■ラックマウント金具 WV-Q202 ■ラックマウント金具 YBSKG032 ■縦置きスタンド YBSTS001 ※株式会社ワイ・ピー・エス製 詳しくは227ページをご覧ください。 ■GPSタイムサーバー TSV-500GP ※シチズンTIC株式会社製 詳しくは229ページをご覧ください。 ■FMタイムサーバー(PoE対応) SN-1010 ※セイコーソリューションズ株式会社製 詳しくは229ページをご覧ください。							

※1: カメラ拡張キット WJ-NXE20JWを4ライセンスまたはWJ-NXE21JWを1ライセンス追加の場合。

※2: (別売)ビジネスインテリジェンス拡張キット(WJ-NXF02JW)のライセンス登録により、顔照合機能や年齢性別判定・人数カウントに対応。(カメラ入力1、2に対応)。

詳しくは、インテリジェンス拡張キット WJ-NXF02JW(128ページ)をご覧ください。

WJ-NX100/05 WJ-NX100/1
WJ-NX100/2

4ch
H.265 / H.264
JPEG



4K

キー管理システム

P126

WJ-NX100/05

WJ-NX100/1

WJ-NX100/2



500 GB

1 TB

2 TB
(1 TB×2)

追加不可

最大4ch

H.265、H.264、JPEG

—

—

RAID1 (ミラーリングモード)
[本体の2台のHDDでRAID1 (ミラーリングモード)が使用できます]

レコーダーにマウスとモニターを接続して直接操作、ブラウザによる操作 (限定機能有り)

イベント録画、スケジュール録画、プレ録画、緊急録画

ネットワークカメラ毎に設定可

—

[H.265/H.264/JPEG] 12M (4000x3000)、7M (3072x2304)、5M (2560x1920)、QXGA (2048x1536)、SXVGA (1280x960)、SVGA (800x600)、VGA (640x480)、9M (2992x2992)、8M (2816x2816)、5M (2192x2192)、4M (2048x2048)、1.6M (1280x1280)

[H.265/H.264] 4KUHD (3840x2160)、5M (3072x1728)、WQHD (2560x1440)、FHD (1920x1080)、HD (1280x720)、HVGA (640x360)

[H.265] 8M (2160x3840)、5M (1728x3072)、4M (1440x2560)、2M (1080x1920)、1M (720x1280)、0.2M (360x640)

1 ips / 3 ips / 5 ips / 10 ips / 15 ips / 30 ips / 60 ips 初期設定 : 10 ips

● (※2)

●

0秒 / 5秒 / 10秒 / 15秒 初期設定 : 0秒

サムネイルサーチ / 動作検知サーチ / 履歴サーチ (アラーム / エラー) / 録画イベントサーチ (ブラウザのみ)

動作検知サーチに対応したカメラの録画による

1画面、4画面

●

1.25倍 / 1.5倍 / 1.75倍 / 2倍 / 2.5倍 / 3倍 / 3.5倍 / 4倍 / 5倍 / 6倍 / 7倍 / 8倍

●

● (音声配信 / 記録対応)

3段階あり (ユーザー名、パスワード)

USBメモリー (MP4フォーマット可能)

● (※3) (MP4フォーマット可能)

●

—

● (※2)

—

■ WJ-NXS01JW (カメラ1台)、WJ-NXS04JW (カメラ4台)

—

■ ラックマウント金具 (縦置き、壁取り付け用) WV-Q202

※WJ-NX100シリーズの縦置き / 壁取り付け対応の為、従来のWV-Q202の仕様を変更いたしました。2018年12月以降にご購入されたものをご使用ください。

※WV-Q202の代替品である従来品金具 (ラックマウント金具 : YBSKG032 株式会社ワイ・ビー・エス製) はWJ-NX100シリーズには使用できません。ラックマウントの際はYBSKG027をご使用ください。

■ ラックマウント金具 (ラック取り付け用) YBSKG027 ※WJ-NX100のラックマウントの際に、ラックマウント金具 (WV-Q202) は、ご利用頂けません。ラックマウントの際は、ラックマウント金具 : YBSKG027 (株式会社ワイ・ビー・エス製 塗装色 : ソリッドメタリック) をご使用ください。詳しくは227ページをご覧ください。

■ GPSタイムサーバー TSV-500GP ※シチズンTIC株式会社製 詳しくは229ページをご覧ください。

■ FMタイムサーバー (PoE対応) SN-1010 ※セイコーソリューションズ株式会社製 詳しくは229ページをご覧ください。

※3 : PCへ取り込んだ画像の閲覧は、ビューワーソフトが必要です。(MP4フォーマットの場合i-PRO社製ビューワーソフト以外でも再生いただけます。)

ネットワークカメラ
(Panasonic / i-PRO)

ネットワークレコーダー
(Panasonic)

レコーダー
(Panasonic)

周辺機器
(Panasonic / i-PRO)

ハードウェア監視システム
(Panasonic)

参考 / 他社製品

TURBO-RAID™ ネットワークディスクレコーダー WJ-NX400K

オープン価格

- WJ-NX400K専用ラックマウント金具 付属
- HDMI端子×2 ■マウス 付属

※H.264対応カメラを接続する場合、H.264画像圧縮となります。
 ※出荷時はハードディスクユニットが搭載されていません。別売ハードディスクユニットが必要です。
 ※HDMIケーブルは別売です。
 ※中継器など使用すると動作しない場合があります。
 ※操作や設定の内容によってはパソコンが必要です。
 ※縦置きはできません。水平に設置してください。



カメラ入力 最大128台	H.265, H.264 / JPEG
RAID1* / RAID5 / RAID6	時短再生(Ver.2.10以降)
サムネイルサーチ	動作検知サーチ
ハードディスクユニット増設 最大9スロット	増設ユニット 5台接続可

*ミラーリングモード



H.265カメラ、4Kモニター出力、セキュア(HTTPSによる暗号化)対応。最大128台*1のカメラ接続、RAID運用を強力にサポートするTURBO-RAID™を搭載

WJ-NX400K(以下、本機)は64台のネットワークカメラ(以下、カメラ)の画像と音声を専用のハードディスク(HDDユニット、別売)に記録することができる、H.265対応のネットワークディスクレコーダーです。カメラ拡張キット(別売)により、最大128台のカメラを接続することができます。また、増設ユニットWJ-HXE400(別売)を5台まで接続することができ最大54台のHDDユニットを使用した運用が可能です。本機はHDMI(High-Definition Multimedia Interface)に対応しているモニターを接続することができ、録画画像やカメラのライブ画像をより高品質で表示することができます。また、複数のカメラの画像をモニターに表示し、カメラ画像を切り換えたりすることや、カメラの基本操作をすることもできます。

*1: カメラ拡張キットWJ-NXE41JW、またはWJ-NXE41JWにより標準64台から最大128台へ拡張可能。カメラ拡張キットで96台、128台使用される場合、HDMIモニターへ映像が出力されないなどの制限事項が発生します。この場合は別売の映像監視ソフトウェア[WV-ASM300(W)]と組み合わせてのご使用をお願いします。拡張すると拡張前のHDMI表示の運用に戻すためには修理対応(有償)によるリセット操作が必要です。

高性能・高画質録画、多彩な機能を装備

- カメラ拡張キットにより最大128台*1のカメラ接続が可能。
- レコーダー内蔵でHDMI出力によるPCレス運用が可能。
WJ-NV250シリーズ[生産完了品]、WJ-NV300シリーズ[生産完了品]で好評のかんたん設定/操作を搭載。
- 4KUHD(3840×2160/16:9)、フルHD(1920×1080/16:9)、HD(1280×720/16:9)や3メガピクセル(JPEG)、VGA(640×480)画像の4倍SXGA(1280×960)画像などを録画対応しております。
- ◎スマートコーディング(フレームレート指定)については、Ver.2.10以降対応

最大216 TBのシステム構築が可能

本機は、ハードディスクユニット最大9台実装可能。別売ハードディスクユニット(WJ-HDU41S/4 TB)を9台実装で36 TB。また、増設ユニット*2(WJ-HXE400)を最大5台接続可能。この組み合わせにより、最大216 TBのシステム構築が可能です。
 *2: WJ-HXE400[生産完了品]は使用できません。



別売ハードディスクユニット

RAID 運用を強力にサポートする TURBO-RAID™ を搭載

- ハードディスクの方が故障時にも記録映像の消失を防止するミラーリング(RAID1)モード Ver.2.10以降対応/RAID5/RAID6*3機能をハードウェアRAID*4として搭載。
 *3: RAID=Redundant Arrays of Independent Disks
 *4: ハードウェアRAID: 専用ハードウェアで実現するRAID機能
 ソフトウェアRAID: 他の処理を兼用するCPUでRAID機能をソフトウェア的に実現すること
- TURBO-RAID™搭載により、
 ・RAID機能使用時も録画/再生のビットレート(性能)を維持
 ・万が一の故障時からのRAID復旧時間を大幅短縮*5
 *5: フルレート記録時、i-PRO社製WJ-ND400K[生産完了品]と比較して大幅な高速化を実現

HDD スタンバイ制御モード*6*7

- 録画中および録画待機中以外のHDDを一時的に休止させてHDD稼働時間を抑制することが可能。
 *6: HDD運用モードによりHDDの最低必要台数は異なります。
 ・シングルモード: HDD3台以上。
 ・ミラーリング(RAID1)モード: HDD6台以上。
 ・RAID5、RAID6モード: 3ユニット以上。
 *7: 稼働時間の抑制は可能ですが、必ずしもHDDの寿命延長を保障するものではありません。

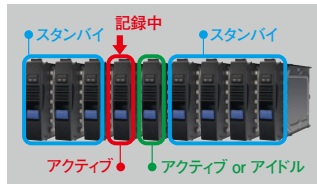

ミラーリング (RAID1) モード

- HDD1とHDD2、HDD3とHDD4のように、2台のHDDに同じカメラ画像・音声を二重に録画する運用モードに対応。HDDの故障に備えることができます。1ユニットの中にミラーリング(RAID1)を最大4組構成できます。増設ユニット使用時は最大24組のRAID1ボリュームを構成可能。
 ・2つのHDDを1つのRAID1ボリュームとして構成:
 HDDはHDD1からつめて取り付ける必要があります(RAID5/6同様)。
 HDDの組み合わせは固定[1,2][3,4][5,6][7,8]
 ・ミラー復旧可能: 復旧は各ユニット毎にひと組ずつ順番に実行されます。

1ユニット(本体)毎に4つのボリュームを持つことが可能。
 ミラーリング(RAID1)モードでは、9番目のHDDは使用できません。
 ※HDD運用モードを変更するとHDDはフォーマットされます(ミラーリング(RAID1)モードからシングルモードへの変更は除く)。



録画期間グループ設定*8

接続カメラを2グループに分け、グループごとに録画するHDDを割り当てることで、異なる録画期間で運用することができます。
 *8: 1つのカメラ、HDDに複数のグループを割り当ててはできません。



NAS バックアップ機能*9 (NAS: Network Attached Storage)

- NASドライブへの録画データのバックアップが可能。保存先のNASドライブは2つまで設定でき、バックアップするカメラやスケジュールを設定可能。(バックアップの配信データ量には制約があります)。
 *9: キー管理システムで解除キーの取得が必要です。(無償) ネットワークファイルシステム: NFSv3

フェイルオーバー機能*10(レコーダー冗長化)

- 待機中のレコーダーを別途準備しておき、運用中のレコーダーに異常が発生した場合、待機中のレコーダーに切り替えて録画を継続*11することが可能。
 *10: キー管理システムで解除キーの取得が必要です。(無償)
 *11: 異常を検知してから運用を切り替えるまで、最長で約5分間かかり、この間は録画されません。

全方位ネットワークマイク対応

- WV-SMR10[生産完了品]、WV-SMR10N3[生産完了品]の録音・本体操作の再生に対応。◎ASMでの再生にはWV-ASM300のバージョンアップ(1.30以降)が必要です。

MP4形式での録画画像ダウンロード

- 録画画像をダウンロードやコピーする際、データのファイル形式としてMP4形式を選択可能。

時短再生

- 録画された画像に動きがない時間帯は最大4倍速で再生し、再生時間を短縮することが可能。(本体操作での再生のみ)
 ◎ネットワークカメラ WV-S1130VRJ、WV-S1110VRJ、WV-S2130RJ、WV-S2110RJ、WV-UxxxシリーズのA付き品番は時短再生対応、WV-UxxxシリーズA無し品番は非対応です。

取り出したHDDのPC再生ビューワー*12*13

- レコーダーで記録したHDDをPCと接続して再生するためのビューワーを提供。HDDを再生するために別途レコーダー本体を準備する必要がありません。シングルモード、ミラーリング(RAID1)モードでの運用時のみ対応。
 *12: 別途、PCとHDDを接続するための接続ケーブルが必要です。
 *13: HDD運用モードがシングルモード、および、ミラーリング(RAID1)モードの場合のみ取り出したHDDの内容をPCで再生することが可能です。RAID5、RAID6の場合は従来通り、本体および増設ユニットが必要です。
 ◎取り出したHDDの扱いについては239ページをご覧ください。



スマートコーディング技術

- H.265コーデックとスマートコーディング技術との組み合わせにより、従来のH.264コーデックに比べて、最大50%程度の帯域幅を減少させることができます。これにより、記録時間を2倍に伸ばしたり、従来HD解像度システムと同等帯域にてフルHD解像度システムへのグレードアップが可能となります。
 ◎圧縮効果は録画条件や撮影環境により異なります。

WJ-NX400Kにライセンス登録することにより、既にセキュア機能対応済みのi-PRO社製ネットワークカメラ※14と組み合わせて、システムとしてのセキュア性を確保可能です。

●GlobalSign®の電子証明書を使った

SSL通信により、通信経路での覗き見を防止。



●データ暗号化により、意図せず持ち出された映像を閲覧不能化。

※14：対応機種について詳しくは
https://connect.panasonic.com/jp-ja/products-services_security_support_technical-information
 をご覧ください。

セキュア拡張キット[オプション]

WJ-NXS01JW(カメラ1台) WJ-NXS16JW(カメラ16台)

WJ-NXS04JW(カメラ4台) WJ-NXS32JW(カメラ32台)

各オープン価格

■WJ-NX400K 定格

電源/消費電力	AC100 V 50 Hz/60 Hz / 125 W (220 VA)
使用温度範囲	本体: +5℃ ~ +45℃ マウス(付属品): +5℃ ~ +40℃
使用湿度範囲	5% ~ 90%(結露しないこと)
動作時許容高度	2,000 m 以下
録画圧縮方式	H.265、H.264、JPEG
寸法	[幅]430 mm [高さ]132 mm [奥行き]413 mm (ラックMount金具が400 mm)(ゴム足、突起部含まず)
質量	HDD未搭載時: 約11.5 kg、HDD9台搭載時: 約20 kg
仕上げ	前面パネル: ソリッドメタリック塗装、樹脂 上カバー: ソリッドメタリック塗装、亜鉛メッキ処理銅板 後面パネル: 亜鉛メッキ処理銅板
HDD(出荷時はHDDユニットが搭載されていません。HDDユニットの購入は販売店に相談してください。)	
HDD機能	3.5 型HDD × 最大9台 RAID1機能(HDDが2台以上搭載されている場合のみ運用可能) RAID5機能(HDDが3台以上搭載されている場合のみ運用可能) RAID6機能(HDDが4台以上搭載されている場合のみ運用可能)
映像出力端子	1 V(p-p) / 75 Ω、BNC 1系統
モニター端子	HDMI, 19ピン typeA端子 2系統 メインモニター 3840×2160 (4K) p/30 Hz、3840×2160 (4K) p/25 Hz 1920×1080 p/60 Hz、1920×1080 i /60 Hz 1920×1080 p/50 Hz、1920×1080 i /50 Hz サブモニター 1920×1080 p/60 Hz、1920×1080 i /60 Hz、1920×1080 p/50 Hz、1920×1080 i /50 Hz
音声出力端子	-10 dBv 600 Ω、不平衡、RCAピンジャック 1系統
マウス接続ポート	USB2.0 2系統
コピーポート	USB3.0 2系統
増設端子	高速シリアルインターフェース 5系統
アラーム入力端子	1 ~ 32chアラーム入力※15(端子台プラグ(16列)) 2個
アラーム/コントロール端子	ネットワーク異常出力※16、アラーム復帰入力※15、緊急録画入力※15、 停電検出入力※15、外部録画モード切替入力※15、HDD 異常出力※16、 カメラ異常出力※16、機器異常出力※16、録画異常出力※16、 時刻合わせ出入口※15※16、アラーム出力※16、 停電処理完了出力※17、+5V 出力※18[端子台プラグ(12列)2個]
ネットワークポート(カメラ/PC)	10BASE-T / 100BASE-TX / 1000BASE-T(RJ45) 1系統
ネットワークポート(PC)	10BASE-T / 100BASE-TX / 1000BASE-T(RJ45) 1系統
メンテナンスポート	10BASE-T / 100BASE-TX(RJ45) 1系統
対応プロトコル	HTTP、HTTPS、RTP、RTSP、TCP/IP、UDP/IP、FTP(サーバー)、SMTP、 NTP(サーバー、クライアント)、DNS、SNMP、POP3
RBSSチャンネル数	128 ch
RBSS高画素チャンネル数	128 ch
RBSS4K解像度チャンネル数※19	96 ch

※15：無電圧メーク入力 3.3 V プルアップ 約23 kΩ ※16：オープンコレクタ出力 最大DC24 V - 200 mA
 ※17：High (ON) DC 5 V / Low(OFF) DC 0 V ※18：+5 V ±0.5 V 最大200 mA
 ※19：RBSS認定のチャンネル数について詳しくは仕様書をご覧ください。

■寸法図 単位: mm

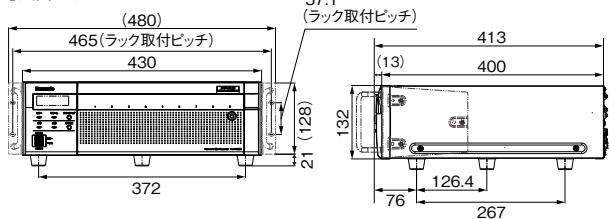

キー管理システム

ご使用前に解除キー番号の登録が必要となります。本機に付属の起動情報案内カードに記載されている方法に従って解除キー番号を取得し登録をお願いします。
 解除キー番号を登録しないと、カメラ拡張(別売)、セキュア拡張キット(別売)などの解除キー番号が登録できません。また、画面に登録を促すメッセージが表示されます。

■関連商品(別売)

品名	品番	本体希望小売価格
カメラ拡張キット(カメラ32台ライセンス)	WJ-NXE40JW	オープン価格
カメラ拡張キット(カメラ64台ライセンス)	WJ-NXE41JW	オープン価格
ハードディスクユニット(1 TB) [AFTタイプ]	WJ-HDU41M	オープン価格
ハードディスクユニット(2 TB) [AFTタイプ]	WJ-HDU41N	オープン価格
ハードディスクユニット(3 TB) [AFTタイプ]	WJ-HDU41Q	オープン価格
ハードディスクユニット(4 TB) [AFTタイプ]	WJ-HDU41S	オープン価格
増設ユニット	WJ-HXE400	オープン価格

■関連機器について ... 116ページ(ネットワークディスクレコーダーオプション組み合わせ早見表を参照) ■PoEカメラ電源ユニットについて ... 189ページ

■スイッチングハブについて ... 221ページ ■ハードディスクは消耗品です。周辺温度 25℃以下で 18,000 時間 (24時間稼働で約2年) が交換の目安です ... 243ページ

増設ユニット[WJ-NX400K、WJ-NX300シリーズ用]

WJ-HXE400

オープン価格

■ラックMount金具 付属

※出荷時はハードディスクユニットが搭載されていません。別売ハードディスクユニットが必要です。
 ※WJ-HXE400とWJ-HDE400[生産完了品]は互換性がありません。本体指定の増設ユニットをご利用ください。
 ※縦置きはできません。水平に設置してください。



ハードディスク容量増設用ユニット

- ハードディスクユニットを最大9台まで搭載可能。
- WJ-NX400K 1台につき本機を最大5台接続可能。
- WJ-NX300シリーズ1台につき最大2台接続可能。
- RAID1運用(WJ-NX400Kの場合: Ver.2.10以降対応)、RAID5運用、RAID6運用が可能。

■定格

電源/消費電力	AC100 V 50 Hz/60 Hz / 85 W (160 VA)
使用温度範囲	+5℃ ~ +45℃
使用湿度範囲	5% ~ 90%(結露しないこと)
動作時許容高度	2,000 m 以下
寸法	[幅]430 mm [高さ]132 mm [奥行き]413 mm (ラックMount金具が400 mm)(ゴム足、突起部含まず)
質量	HDD 未搭載時 約11.0 kg、HDD×9 台搭載時 約19.5 kg
仕上げ	前面パネル: ソリッドメタリック塗装、樹脂 上カバー: ソリッドメタリック塗装、亜鉛メッキ処理銅板 後面パネル: 亜鉛メッキ処理銅板
HDD(出荷時はHDDユニットが搭載されていません。HDDユニットの購入は販売店に相談してください。)	
HDD機能	HDD × 最大9台 RAID1機能(HDDが2台以上搭載されている場合のみ運用可能) RAID5機能(HDDが3台以上搭載されている場合のみ運用可能) RAID6機能(HDDが4台以上搭載されている場合のみ運用可能)
増設入力端子	高速シリアルインターフェース(理論値5 Gbps)、1系統

■寸法図 単位: mm

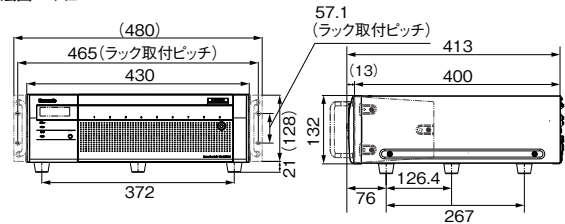

■関連商品(別売)

品名	品番	本体希望小売価格
ハードディスクユニット(1 TB) [AFTタイプ]	WJ-HDU41M	オープン価格
ハードディスクユニット(2 TB) [AFTタイプ]	WJ-HDU41N	オープン価格
ハードディスクユニット(3 TB) [AFTタイプ]	WJ-HDU41Q	オープン価格
ハードディスクユニット(4 TB) [AFTタイプ]	WJ-HDU41S	オープン価格

ハードディスクユニット[AFTタイプ]

WJ-HDU41M(1 TB) WJ-HDU41N(2 TB)

WJ-HDU41Q(3 TB) WJ-HDU41S(4 TB)

各オープン価格

- ネットワークディスクレコーダー-WJ-NX400K、WJ-ND400K[生産完了品]、増設ユニットWJ-HXE400、WJ-HDE400[生産完了品]用のハードディスクユニット。

*AFT (Advanced Format Technology)

■定格	AFTタイプ			
	WJ-HDU41M	WJ-HDU41N	WJ-HDU41Q	WJ-HDU41S
電源	機器側から供給			
使用温度範囲	動作時	5℃ ~ 45℃ (使用する機器の温度範囲による)		
	保存時	-10℃ ~ +60℃		
使用湿度範囲	動作時	5% ~ 90%(結露しないこと)		
	保存時	5% ~ 95%(結露しないこと)		
最大湿球温度	動作時	30℃		
	保存時	35℃		
動作時許容高度	2000 m 以下			
ディスク容量	1 TB	2 TB	3 TB	4 TB
インターフェース	シリアルATA			
寸法	[幅]28.5 mm [高さ]117.5 mm [奥行き]198 mm			
質量	0.7 kg	0.9 kg		

TURBO-RAID™ ネットワークディスクレコーダー

WJ-NX300/4 HDD容量 4TB
WJ-NX300/8 HDD容量 8TB

各オープン価格

- HDMI端子×2 ■マウス 付属
- ラックマウント金具 別売 ■顔照合機能対応 別売

※H.264対応カメラを接続する場合、H.264画像圧縮となります。
 ※WJ-NX300シリーズは、ラックマウント金具、HDMIケーブルは別売です。
 中継器など使用すると動作しない場合があります。

キー管理システム



写真はWJ-NX300/4



H.265カメラに対応、カメラ入力台数最大32台、HDDを標準で4個搭載した、1ユニットRAIDレコーダー、(別売)顔照合機能対応。

最大32台のネットワークカメラの画像と音声をハードディスクに記録することができるネットワークディスクレコーダーです。カメラ接続台数は、カメラ拡張キット(WJ-NXE30JW:別売)により、16台、24台、32台で標準の9台から32台まで拡張することができます。

また、RAID拡張キット(WJ-NXR30JW:別売)により、本機1台でミラーリング(RAID1)モード/RAID5/RAID6の運用が可能になります。

(別売)RAID1 / RAID5 / RAID6を組むにはRAID拡張キットWJ-NXR30JWが必要です。
 (別売)ビジネスインテリジェンス拡張キット(WJ-NXF02JW)のライセンス登録により、顔照合機能が利用できます。(カメラ入力1,2に対応)

簡単操作・簡単設定(PCレス) ※操作や設定の内容によってはパソコンが必要になります。

本機に付属のマウスを接続し、モニター画面を見ながら簡単に操作できます。かんたん設定を実現した「らくらくスタート」により、パソコンを使わずにカメラを自動認識し、ガイドランスに沿って設定することができます。また、カレンダーやタイムライン、サムネイルサーチを使った、かんたん検索が可能です。

- カメラ接続には、PoEカメラ電源ユニットまたはハブ(HUB)を別途用意する必要があります。
- カメラの詳細設定には、PCが必要になります。
- モニター接続には別売HDMIケーブルを別途用意する必要があります。(HDMI端子×2)中継器など使用すると動作しない場合があります。



最大88 TBのシステム構築が可能

増設ユニット(WJ-HXE400)を2台接続することで、最大22台のHDDを使用した運用が可能です。

- シングルモード使用時の最大容量 88 TB(本体: 16 TB+増設ユニット: 36 TB×2)
- RAID1使用時の最大容量 40 TB(本体: 8 TB+増設ユニット: 16 TB×2)
- RAID5使用時の最大容量 76 TB(本体: 12 TB+増設ユニット: 32 TB×2)
- RAID6使用時の最大容量 64 TB(本体: 8 TB+増設ユニット: 28 TB×2)

最大容量の条件: 本体16 TB、増設ユニット(WJ-HXE400)1台あたりHDD(4 TB)×9台組み込み時

TURBO-RAID™に対応(オプション、別売)

- ハードディスクが万が一の故障時にも記録映像の消失を防止するRAID1/RAID5/RAID6※7機能をハードウェアRAID※8として搭載。

※7: RAID=Redundant Arrays of Independent Disks
 ※8: ハードウェアRAID: 専用ハードウェアで実現するRAID機能
 ソフトウェアRAID: 他の処理を兼用するCPUでRAID機能をソフトウェア的に実現すること

- TURBO-RAID™とは、i-PRO社の登録商標であり、高速RAID制御を実現するi-PRO社独自の専用ハードウェアにより、下記のような特徴を有しています。

- ・RAID機能使用時も録画/再生のビットレート(性能)を維持
- ・万が一の故障時からのRAID復旧時間を大幅短縮
- WJ-NX300シリーズにWJ-NXR30JWをライセンス登録することにより、RAID1 / RAID5 / RAID6のシステム構築が可能です。

セキュリティの脅威から機器や映像データを守るセキュア機能対応 (129ページ)

- ネットワークディスクレコーダーにライセンス登録することにより、セキュア機能対応済みのi-PRO社製ネットワークカメラと組み合わせ、システムとしてのセキュア性を確保可能です。

キー管理システム

ご使用前に解除キー番号の登録が必要となります。本機に付属の起動情報案内カードに記載されている方法に従って解除キー番号を取得し登録をお願いします。解除キー番号を登録しないと、カメラ拡張(別売)、ビジネスインテリジェンス拡張(別売)などの解除キー番号が登録できません。また、画面に登録を促すメッセージが表示されます。

- 関連機器について ... 116ページ(ネットワークディスクレコーダーオプション組み合わせ見易表を参照)
- PoEカメラ電源ユニットについて ... 189ページ ■スイッチングハブについて ... 221ページ
- ハードディスクは消耗品です。周辺温度 25℃以下で 18 000 時間 (24時間稼働で約2年)が交換の目安です ... 243ページ

■定格

電源	AC100 V 50 Hz/60 Hz
消費電力	WJ-NX300/4: 66 W(132 VA)、WJ-NX300/8: 68 W(136 VA) WJ-NX300/12: 70 W(140 VA)、WJ-NX300/16: 72 W(144 VA)
使用温度範囲	本体: +5℃ ~ +45℃ マウス(付属品): +5℃ ~ +40℃
使用湿度範囲	5% ~ 90% (結露しないこと)
動作時許容高度	2000 m以下
録画圧縮方式	H.265、H.264※1、JPEG
寸法	[幅] 420 mm [高] 88 mm [奥行] 370 mm (ラックマウント金具が350 mm) (ゴム足、突起部含まず)
質量	WJ-NX300/4 約8.8 kg、WJ-NX300/8 約9.5 kg WJ-NX300/12 約9.5 kg、WJ-NX300/16 約9.5 kg
仕上げ	前面パネル: ソリッドメタリック塗装、樹脂 上カバー: ソリッドメタリック塗装、亜鉛メッキ処理鋼板 後面パネル: 亜鉛メッキ処理鋼板
HDD	WJ-NX300/4 HDD(1 TB)×4、WJ-NX300/8 HDD(2 TB)×4 WJ-NX300/12 HDD(3 TB)×4、WJ-NX300/16 HDD(4 TB)×4
映像出力端子	1 V[p-p] / 75 Ω、BNC 1系統
モニター端子	HDMI、19ピン typeA端子 2系統 メインモニター: 3840x2160(4K)/p/30 Hz、3840x2160(4K)/p/25 Hz、1920x1080 p/60 Hz、1920x1080 i/60 Hz、1920x1080 p/50 Hz、1920x1080 i/50 Hz サブモニター: 1920x1080 p/60 Hz、1920x1080 i/60 Hz、1920x1080 p/50 Hz、1920x1080 i/50 Hz
音声出力端子	-10 dBV 600 Ω、不平衡、RCAピンジャック 1系統
マウス接続ポート	USB2.0 2系統
コピーポート	USB3.0 2系統
増設端子	高速シリアルインターフェース 2系統
アラーム/コントロール端子A	1~9ch アラーム入力※2、アラーム出力※3 [端子台プラグ(11列)]1個
アラーム/コントロール端子B	ネットワーク異常出力※3、アラーム復帰入力※2、緊急録画入力※2、HDD 異常/録画異常出力※3、カメラ異常出力※3、機器異常出力※3、時刻合わせ入力※2※3、顔照合出力※3、+5 V 出力※4[端子台プラグ(10列)]1個
ネットワークポート(カメラ/PC)	10BASE-T / 100BASE-TX / 1000BASE-T (RJ45) 1系統
ネットワークポート(PC)	10BASE-T / 100BASE-TX / 1000BASE-T (RJ45) 1系統
対応プロトコル	HTTP、HTTPS、RTP、RTSP、TCP/IP、UDP/IP、FTP(サーバー)、SMTP、NTP(サーバー、クライアント)、DNS、SNMP、POP3

- ※1: 本機に接続したH.264カメラの映像をH.265で録画することはできません。
- ※2: 無電圧メーク接続入力 3.3 V フラッシュ 約23 kΩ
- ※3: オープンコレクタ出力、最大DC 24 V -200 mA
- ※4: +5 V ±0.5 V 最大200 mA
- RBSSチャンネル数、RBSS高画素チャンネル数、RBSS 4K解像度チャンネル数の項目内容について詳しくは最新仕様書をご覧ください。

■寸法図 単位: mm (イラストはWJ-NX300/4です)

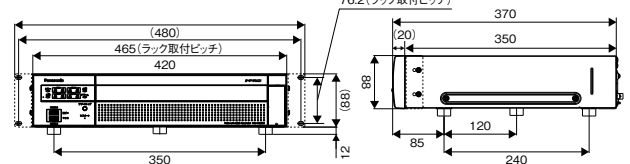

■関連商品(別売)

品名	品番	本体希望小売価格
RAID拡張キット	WJ-NXR30JW	オープン価格
カメラ拡張キット	WJ-NXE30JW	オープン価格
カメラ拡張キット(32ch用)	WJ-NXE31JW	オープン価格
ビジネスインテリジェンス拡張キット	WJ-NXF02JW	オープン価格
増設ユニット※5	WJ-HXE400	オープン価格
ラックマウント金具※6	WV-Q202	オープン価格

- ※5: ハードディスクユニット(別売)も使用可能です。詳しくは123ページをご覧ください。
- ※6: 他社製 ラックマウント金具: 専用金具YBSKG032も使用可能です。また縦置き用: 縦置きスタンド YBSTS001をご使用の場合 詳しくは227ページをご覧ください。

■WJ-NXE30JW・WJ-NXE31JWとカメラ使用可能チャンネル数

WJ-NX300シリーズ	標準	カメラ拡張キット		
		×1 追加時	×2 追加時	×3 追加時
WJ-NX300/4	9台	WJ-NXE30JW	16台	24台
WJ-NX300/8		(別売)	32台	
WJ-NX300/12	9台	WJ-NXE31JW	×1 追加時	
WJ-NX300/16		(別売)	32台	

ネットワークディスクレコーダー

WJ-NX200/05 HDD容量 **500GB**

オープン価格
 ■HDMI端子×2 ■マウス 付属
 ■ラックマウント金具 別売 ■顔照合機能対応 別売

※H.264対応カメラを接続する場合、H.264画像圧縮となります。
 ※WJ-NX200シリーズは、ラックマウント金具、HDMIケーブルは別売です。
 中継器など使用すると動作しない場合があります。



WJ-NX200/2 HDD容量 **2TB**

WJ-NX200/4 HDD容量 **4TB**

WJ-NX200/6 HDD容量 **6TB**

各オープン価格
 ■HDMI端子×2 ■マウス 付属
 ■ラックマウント金具 別売
 ■ミラーリング(RAID1)モード対応
 ■顔照合機能対応 別売

WJ-NX200V1 HDD容量 **1TB**

WJ-NX200V2 HDD容量 **2TB**

各オープン価格
 ■HDMI端子×2 ■マウス 付属
 ■ラックマウント金具 別売
 ■DVDドライブ内蔵
 ■顔照合機能対応 別売

写真はWJ-NX200/2、WJ-NX200/4、WJ-NX200/6



H.265カメラに対応、カメラ入力台数最大24台、高速コピーで作業時間の短縮を実現、(別売)顔照合機能対応。

最大24台のネットワークカメラの画像と音声をハードディスクに記録することができるネットワークディスクレコーダーです。カメラの接続台数は、カメラ拡張キット(WJ-NXE20JW:別売)により、9台、12台、16台、24台)で、標準の4台から24台まで拡張することができます。4K画像(3840×2160)を最大24台まで動画記録することができます。2つのHDMI モニター出力に対応し、録画画像やカメラのライブ画像を用途に応じて高精細に表示することができます。

(別売)ビジネスインテリジェンス拡張キット(WJ-NXF02JW)のライセンス登録により、顔照合機能が利用できます。(カメラ入力1、2に対応)
 ※WJ-NX200シリーズは、RAID5/6には対応しておりません。また、増設ユニットは使用できません。

簡単操作・簡単設定(PCレス) ※操作や設定の内容によってはパソコンが必要になります。

本機に付属のマウスを接続し、モニター画面を見ながら簡単に操作できます。かんたん設定を実現した「らくらくスタート」により、パソコンを使わずにカメラを自動認識し、ガイドに沿って設定することができます。また、カレンダーやタイムライン、サムネイルサーチを使った、かんたん検索が可能です。

- カメラ接続には、PoEカメラ電源ユニットまたはハブ(HUB)を別途用意する必要があります。
- カメラの詳細設定には、PCが必要になります。
- モニター接続には別売HDMIケーブルを別途用意する必要があります。(HDMI端子×2)中継器など使用すると動作しない場合があります。



ミラーリング(RAID1)モード

本体の2台のHDDに同じカメラ画像・音声を二重に記録するモード。交換したHDDにもう片方のHDDからデータをコピーすることが可能。(WJ-NX200/2、WJ-NX200/4、WJ-NX200/6のみ)

高速コピーにより作業拘束時間を低減

新プラットフォームの採用でUSBメモリーへのデータコピーの高速化を実現

- H.265のスマートコーディング(超圧縮)によりデータ量を最大50%に低減。
- 独自ファイルシステムにより高効率なシーケンシャル・アクセスで高速化。

【WJ-NV250(生産完了品)に比べてコピー時間を約1/3に低減】

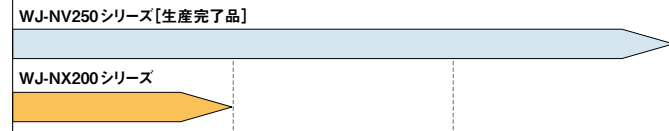

セキュリティの育成から機器や映像データを守るセキュア機能対応 (129ページ)

●ネットワークディスクレコーダーにライセンス登録することにより、セキュア機能対応済みのi-PRO社製ネットワークカメラと組み合わせて、システムとしてのセキュア性を確保可能です。

キー管理システム

ご使用前に解除キー番号の登録が必要となります。本機に付属の起動情報案内カードに記載されている方法に従って解除キー番号を取得し登録をお願いします。解除キー番号を登録しないと、カメラ拡張(別売)、ビジネスインテリジェンス拡張(別売)などの解除キー番号が登録できません。また、画面に登録を促すメッセージが表示されます。

- 関連機器について...116ページ(ネットワークディスクレコーダーオプション組み合わせ早見表を参照)
- PoEカメラ電源ユニットについて...189ページ
- スイッチングハブについて...221ページ
- ハードディスクは消耗品です。周辺温度 25℃以下で 18 000 時間(24時間稼働で約2年)が交換の目安です...243ページ

■定格	
電源	AC100 V 50 Hz/60 Hz
消費電力	WJ-NX200/05: 49 W(98 VA)、WJ-NX200/2: 52 W(101 VA)、WJ-NX200/4: 56 W(126 VA)、WJ-NX200/6: 56 W(126 VA)、WJ-NX200V1: 52 W(101 VA)、WJ-NX200V2: 56 W(126 VA)
使用温度範囲	本体: +5℃ ~ +45℃ マウス(付属品): +5℃ ~ +40℃
使用湿度範囲	WJ-NX200/05、WJ-NX200/2、WJ-NX200/4、WJ-NX200/6: 5% ~ 90%(結露しないこと) WJ-NX200V1、WJ-NX200V2: 10% ~ 80%(結露しないこと)
動作時許容高度	2000 m以下
録画圧縮方式	H.265、H.264※1、JPEG
寸法	【幅】420 mm【高さ】88 mm【奥行き】300 mm(ラックマウント金具から280 mm)(ゴム足、突起部含まず)
質量	WJ-NX200/05 約5.3 kg、WJ-NX200/2 約6.2 kg、WJ-NX200/4 約6.6 kg、WJ-NX200/6 約6.6 kg、WJ-NX200V1 約5.6 kg、WJ-NX200V2 約5.8 kg
仕上げ	前面/パネル: ソリッドメタリック塗装、樹脂 上カバー: ソリッドメタリック塗装、亜鉛メッキ処理鋼板 後面/パネル: 亜鉛メッキ処理鋼板
HDD/DVD	WJ-NX200/05 HDD(500 GB)×1、WJ-NX200/2 HDD(1 TB)×2、WJ-NX200/4 HDD(2 TB)×2、WJ-NX200/6 HDD(3 TB)×2、WJ-NX200V1 HDD(1 TB)×1/DVDドライブ×1、WJ-NX200V2 HDD(2 TB)×1/DVDドライブ×1
DVD対応ディスク	DVD-R、+R(未対応ディスク: DVD-R DL、+R DL、DVD-R for Authoring、8 cm ディスク)
映像出力端子	1 V(p-p)/75 Ω、BNC 1系統
モニター端子	HDMI、19ピン type A端子 2系統 メインモニター: 3840x2160(4K)p/30 Hz、3840x2160(4K)p/25 Hz、1920x1080 p/60 Hz、1920x1080 i/60 Hz、1920x1080 p/50 Hz、1920x1080 i/50 Hz サブモニター: 1920x1080 p/60 Hz、1920x1080 i/60 Hz、1920x1080 p/50 Hz、1920x1080 i/50 Hz
音声出力端子	-10 dBV 600 Ω、不平衡、RCAピンジャック 1系統
マウス接続ポート	USB2.0 2系統
コピーポート	USB3.0 2系統
アラーム/コントロール端子A	1 ~ 9chアラーム入力※2、アラーム出力※3、【端子台プラグ(11列)】1個
アラーム/コントロール端子B	ネットワーク異常出力※3、アラーム復帰入力※2、緊急録画入力※2、HDD 異常/録画異常出力※3、カメラ異常出力※3、機器異常出力※3、時刻合わせ入力※2※3、顔照合出力※3、+5 V 出力※4【端子台プラグ(10列)】1個
ネットワークポート(カメラ/PC)	10BASE-T / 100BASE-TX / 1000BASE-T (RJ45) 1系統
ネットワークポート(PC)	10BASE-T / 100BASE-TX / 1000BASE-T (RJ45) 1系統
対応プロトコル	HTTP、HTTPS、RTP、RTSP、TCP/IP、UDP/IP、FTP(サーバー)、SMTP、NTP(サーバー、クライアント)、DNS、SNMP、POP3

※1: 本機に接続したH.264カメラの映像をH.265で録画することはできません。
 ※2: 無電圧メーク接点入力 3.3 V プルアップ 約23 kΩ
 ※3: オープンコレクタ出力、最大DC 24 V -200 mA
 ※4: +5 V ±0.5 V 最大200 mA
 ●RBSSチャンネル数、RBSS高画素チャンネル数、RBSS 4K解像度チャンネル数の項目内容について詳しくは最新仕様書をご覧ください。

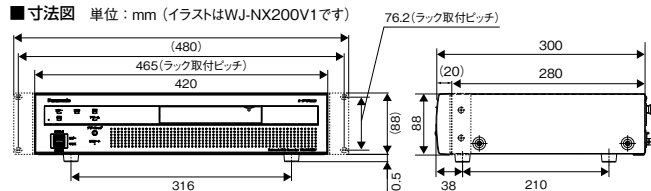

■関連商品(別売)

品名	品番	本体希望小売価格
カメラ拡張キット	WJ-NXE20JW	オープン価格
カメラ拡張キット(24ch用)	WJ-NXE21JW	オープン価格
ビジネスインテリジェンス拡張キット	WJ-NXF02JW	オープン価格
ラックマウント金具※5	WV-Q202	オープン価格

※5: 他社製 ラックマウント金具: 専用金具YBSKG032も使用可能です。
 また縦置き用: 縦置きスタンド YBSTS001をご使用の場合 詳しくは227ページをご覧ください。

■WJ-NXE20JW・WJ-NXE21JWとカメラ使用可能チャンネル数

WJ-NX200シリーズ	標準	カメラ拡張キット				
WJ-NX200/05	4台	WJ-NXE20JW(別売)	×1 追加時	×2 追加時	×3 追加時	×4 追加時
WJ-NX200/2			9台	12台	16台	24台
WJ-NX200/4		WJ-NXE21JW(別売)	×1 追加時			
WJ-NX200/6			24台			

ネットワークカメラ (Panasonic / i-PRO)
 ネットワークレコーダー (Panasonic)
 フラットヘッド (Panasonic)
 周辺機器 (Panasonic / i-PRO)
 H.265対応ネットワークカメラ (Panasonic)
 参考/他社製品

ネットワークディスクレコーダー

WJ-NX100/05 HDD容量 **500GB**
WJ-NX100/1 HDD容量 **1TB**

WJ-NX100/2 HDD容量 **2TB**

オープン価格

- PoE給電内蔵 ■HDMI端子×1
- マウス 付属 ■ACアダプター 付属
- ミラーリング(RAID1)モード対応
- ラックマウント金具 別売 ■顔照合機能対応 別売

※H.264対応カメラを接続する場合、H.264画像圧縮となります。
 ※WJ-NX100シリーズは、ラックマウント金具、HDMIケーブルは別売です。中継器など使用すると動作しない場合があります。



カメラ入力 最大4台	H.265, H.264 / JPEG
RAID1※(対応機種: WJ-NX100/2)	時短再生
サムネイルサーチ	動作検知サーチ
ハードディスクユニット増設	増設ユニット接続

*ミラーリングモード



写真はWJ-NX100/05、WJ-NX100/1



H.265カメラに対応、カメラ入力台数最大4台、PoE給電機能付きポート×4搭載、HDMIモニター出力対応コンパクトレコーダー

最大4台のネットワークカメラの画像と音声ハードディスクに記録することができるネットワークディスクレコーダーです。
 PoE給電機能付きのカメラポート※を4系統備えた、コンパクトな映像監視レコーダーです。高画質のネットワークカメラ映像を「2週間」記録可能。
 専用金具を使用して縦置き/壁取り付けも可能(金具別売)。WJ-NX100/2はミラーリング(RAID1)モードシステムが可能、安心運用を実現。

※延長距離は最大100mです。延長の場合には同軸LANコンバーターWJ-PR201またはWJ-PU104(接続できるカメラは1台のみ 最大1段まで)をお使いください。
 ◎ (別売) ビジネスインテリジェンス拡張キット(WJ-NXF02JW)のライセンス登録により、顔照合機能が利用できます。(カメラ入力1,2に対応)

簡単操作・簡単設定(PCレス※)、HDMIモニター出力対応

本機にマウス(付属品)を接続し、モニター画面を見ながら簡単に操作できます。
 簡単設定を実現した「らくらくスタート」により、パーソナルコンピューター(以下、PC)を
 使わず※にカメラを自動認識し、ガイドランスに沿って設定することができます。
 また、カレンダーやタイムラインを使って、録画画像を簡単に検索することができます。
 ※カメラの設定や取扱説明書 操作・設定編の閲覧にはPCが必要です。

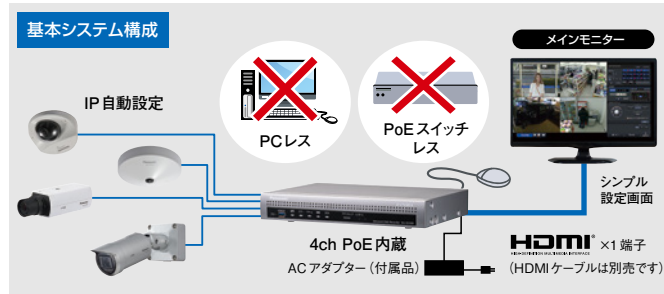

PoE 給電機能付きポート搭載

IEEE802.3af 準拠のPoE 給電機能付きカメラポート※を4系統備えているので、
 カメラを接続するために別途PoEスイッチングハブを用意する必要はありません。

※PoE Plus(PoE+)カメラには給電できません。PoE Plus(PoE+)カメラをご使用する場合には
 別途カメラに電源供給が必要です。

コンパクトなサイズで省スペース化を実現

[幅]280mm [高さ]44mm [奥行]212mm(ゴム足、突起部含まず)。
 [容積 WJ-NX200 比約24%]

高画質のネットワークカメラ映像を「2週間」記録可能

●フルHD解像度の高画質ネットワークカメラ映像を「2週間」記録可能です。
 HDD 容量500GBモデルにおいて、カメラ4台、フルHD 解像度(1920×1080)、
 秒5コマのH.265 動画を約2週間分記録可能です。

●HD解像度の高画質ネットワークカメラ映像を「6ヶ月ミラーリング記録」可能です。
 HDD 容量2TBモデルにおいて、カメラ1台、HD 解像度(1280×720)、秒5コマの
 H.265 動画を約6ヶ月分のミラーリング記録が可能です。

●4K画像(3840×2160)を最大4台まで録画※することが可能です。
 HDMIモニター出力に対応し、録画画像やカメラのライブ画像を用途に応じて
 高精細に表示することができます。

※30fpsで録画する場合、3分割以上の分割画面では、ライブ画像と再生画像はフレーム表示になります。
 ◎記録できる期間は、解像度、フレームレート設定、画質設定、スマートコーディング(GOP制御)設定、
 カメラ接続台数によって変わります。

キー管理システム

ご使用前に解除キー番号の登録が必要となります。本機に付属の起動情報案内カードに
 記載されている方法に従って解除キー番号を取得し登録をお願いします。解除キー番号を
 登録しないと、カメラ拡張(別売)、ビジネスインテリジェンス拡張(別売)などの解除キー番号が
 登録できません。また、画面に登録を促すメッセージが表示されます。

- 関連機器について... 116ページ(ネットワークディスクレコーダーオプション組み合わせ早見表を参照)
- ハードディスクは消耗品です。周辺温度25℃以下で18,000時間(24時間稼働で約2年)が
 交換の目安です... 243ページ

■定格

電源	DC48V 1.7A
消費電力	付属のACアダプター使用時 WJ-NX100/05: 約81.6W (DC48V 1.7A) WJ-NX100/1: 約81.6W (DC48V 1.7A) WJ-NX100/2: 約81.6W (DC48V 1.7A)
使用温度範囲	[本体]+5℃ ~ +45℃、[マウス(付属品)]+5℃ ~ +40℃
使用湿度範囲	WJ-NX100/05: 5% ~ 90%以下(結露しないこと) WJ-NX100/1: 5% ~ 90%以下(結露しないこと) WJ-NX100/2: 5% ~ 90%以下(結露しないこと)
動作時許容高度	2000m以下
録画圧縮方式	H.265, H.264※1、JPEG
寸法	[幅]280mm [高さ]44mm [奥行]212mm(ラックマウント金具から203mm) (ゴム足、突起部含まず)
質量	WJ-NX100/05: 約1.9kg、WJ-NX100/1: 約1.9kg、WJ-NX100/2: 約2.0kg
仕上げ	前面パネル: ソリッドメタリック塗装、樹脂 上カバー: ソリッドメタリック塗装、亜鉛メッキ処理鋼板 後面パネル: 亜鉛メッキ処理鋼板
HDD	WJ-NX100/05: HDD(500GB)×1 WJ-NX100/1: HDD(1TB)×1、WJ-NX100/2: HDD(1TB)×2
映像	映像出力端子 モニター端子 1V [p-p] / 75Ω(BNC) NTSC 1系統 HDMI, 19ピン typeA端子 1系統 3840×2160(4K) p/30Hz, 1920×1080 p/60Hz, 1920×1080 i/60Hz
その他	マウス接続ポート コピーポート USB2.0 1系統 USB3.0 1系統 アラーム/ コントロール端子 カメラ異常出力※3、顔照合出力※3、時刻合わせ入出力※2※3、+5V 出力※4 ネットワーク ポート(カメラ) 10BASE-T / 100BASE-TX(RJ45) 4系統、給電規格: PoE IEEE802.3af 準拠 給電能力: 最大62W(各15.4W×4系統) ネットワーク ポート(PC) 10BASE-T / 100BASE-TX / 1000BASE-T(RJ45) 1系統 対応プロトコル HTTP, HTTPS, RTP, RTSP, TCP/IP, UDP/IP, FTP(サーバー)、 SMTP, NTP(サーバー、クライアント)、DNS, SNMP, POP3
RBSSチャンネル数	WJ-NX100シリーズ: 4ch
RBSS高画質チャンネル数	WJ-NX100シリーズ: 4ch
RBSS4K解像度チャンネル数※5	WJ-NX100/05: 1ch、WJ-NX100/1: 2ch、WJ-NX100/2: 4ch
入力	AC100V、50Hz/60Hz
出力	DC48V 1.875A
寸法	[幅]58mm [高さ]31mm [奥行]140mm(電源コード、DCケーブルを除く)
質量	約300g

- ※1: 本機に接続したH.264カメラの映像をH.265で録画することはできません。
- ※2: 無電圧メーク接続入力 3.3V プルアップ 約23kΩ
- ※3: オープンコレクタ出力、最大DC 24V -200mA
- ※4: +5V ±0.5V 最大200mA
- ※5: RBSS認定のチャンネル数について詳しくは仕様書をご覧ください。

■寸法図 単位: mm (イラストはWJ-NX100/2です)

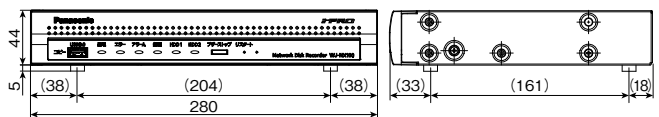

■関連商品(別売)

ビジネスインテリジェンス拡張キット	品番 WJ-NXF02JW	本体希望小売価格
ラックマウント金具※(縦置き、壁取り付け用)	品番 WV-Q202	オープン価格

※WJ-NX100シリーズの縦置き/壁取り付け対応の為、従来のWV-Q202の仕様を
 変更いたしました。2018年12月以降にご購入されたものをご使用ください。

※WV-Q202の代替品である従来品金具(ラックマウント金具: YBSKG032 (株)ワイビーエス製)は
 WJ-NX100シリーズには使用できません。ラックマウントの際はYBSKG027をご使用ください。

ラックマウント金具 YBSKG027(ラック取り付け用)
 (株)ワイビーエス製 塗装色: ソリッドメタリックをご使用ください。詳しくは227ページをご覧ください。

セキュア通信機能

●ネットワークディスクレコーダーにライセンス登録することにより、セキュア機能対応済みの
 i-PRO社製ネットワークカメラと組み合わせ、システムとしてのセキュア性を確保可能です。

129ページ

システムコントローラー

WV-CU980

オープン価格

※ラックマウントできません。



ネットワークカメラの映像切り換えやパン、チルト、ズーム操作、ネットワークディスクレコーダーの各種機能をWV-ASM300(別売)を経由して手で操作

●本体分離型ジョイスティックを搭載。ジョイスティックの握り部分でズーム操作ができるので、カメラのパン、チルト、ズームを片手で簡単に操作できます。

【ご注意】本機は生産完了品のWV-ASM100/200、およびRS485によるアナログシステムには使用できません。

**視認性に優れた
グレイキー採用**

長時間操作でも疲れにくい傾斜角10度の操作盤。

メニュー機能

ディスプレイ上の表示を見ながら、ボタン操作で本機の各種設定を行うことができます。

優れた操作性

本体分離型ジョイスティックを搭載。ジョイスティックの握り部分でズーム操作ができるので、カメラのパン、チルト、ズームを片手で簡単に操作できます。

**レコーダー制御用
ボタンを搭載**

レコーダーの録画再生操作を行うことができます。

カメラ制御用ボタンを搭載

表示カメラの切り替え、プリセット、シーケンスの変更がボタンで操作できます。

コンパクト

置き場所を選ばない237×173 mm(本体)のコンパクト&フラットデザイン。

システム制御をこの1台で

<p>カメラ制御</p> <p>パン、チルト、ズームを片手でコントロール。</p>	<p>レコーダー制御</p> <p>再生、一時停止、コマ送りなどが手元で行えます。</p>
<p>ソフトウェア制御</p> <p>画面分割数の変更、アラーム発報時の映像表示などの操作ができます。</p>	<p>セキュリティ</p> <p>ID、パスワードによる認証機能 ユーザーIDごとに操作権(ユーザーレベル)を設定でき、パスワードによって不正操作を防止します。</p> <p>秘匿通信を使用したセキュリティ対策(従来通信も選択可)</p>

■定格

電源	DC 12 V 250 mA
消費電力	付属のACアダプター使用時 約3 W(DC 12 V 250 mA)
使用温度範囲/使用湿度範囲	0℃～50℃ / 5%～90%(結露しないこと)
ディスプレイ	液晶表示器(16文字×2行) 輝度、コントラスト調整可
RJ45ネットワーク端子	10BASE-T / 100BASE-TX RJ45 1系統
ジョイスティック接続端子	独自インターフェース RJ45 1系統
寸法	本体部: [幅]237 mm [高さ]45 mm [奥行き]173 mm(突起部含まず) ジョイスティック部: [幅]113 mm [高さ]121 mm [奥行き]206 mm(ケーブル含まず)
質量	本体部: 約840 g ジョイスティック部: 約640 g
仕上げ	本体部: 操作パネル 樹脂、塗装色(黒) ジョイスティック部: ベース 樹脂、塗装色(黒) ジョイスティック 樹脂、生地色(黒)
入力	AC 100 V, 50 Hz/60 Hz
出力	DC 12 V 1.5 A
寸法	[幅]53 mm [高さ]33 mm [奥行き]111 mm(電源コード、DC ケーブルを除く)
質量	約166 g

■寸法図 単位: mm

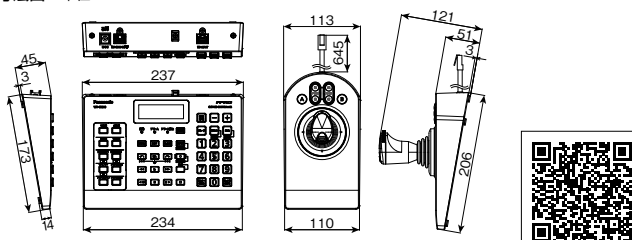

■関連機器について ... 37ページ(ネットワーク監視システム組み合わせ早見表を参照)

カメラ拡張キット[WJ-NV300シリーズ(生産完了品)用]

WJ-NVE30JW 本体希望小売価格 216,000円(税抜)

●WJ-NV300シリーズ[生産完了品]にカメラの接続台数を基本の9台から16、24、32台まで増設することができます。

カメラ拡張キット[WJ-NV250シリーズ(生産完了品)用]

WJ-NVE20JW

WJ-NVE21JW (24 ch用)

本体希望小売価格 108,000円(税抜) 本体希望小売価格 432,000円(税抜)

●WJ-NV250シリーズ[生産完了品]にカメラの接続台数を基本の4台からWJ-NVE20JWは9、12、16、24台まで、WJ-NVE21JWは基本の4台から24台へ増設することができます。

■関連機器について ... 117ページ(ネットワークディスクレコーダーオプション組み合わせ早見表を参照)

リムーバブルハードディスク(500 GB)

WJ-HDD50

オープン価格



DG-ND200[生産完了品]
本体Ver.3.00以降、
HDD Viewer Ver.2.3.01以降、
WJ-HD180[生産完了品]が対応。

HDD交換・保守作業が簡単に行えます

●本体実装用2台と、スベア2台(交換、バックアップ用)の常備を推奨いたします。
●本機は、専用ケースに取り付けられたハードディスクドライブです。
別売りのネットワークディスクレコーダー: DG-ND200[生産完了品]、
デジタルディスクレコーダー: WJ-HD180[生産完了品]、
接続ユニット: WJ-HDC20[生産完了品]専用です。

※既に導入のDG-ND200[生産完了品]をご使用の際はレコーダー本体のファームウェアおよびHDD Viewerソフトのバージョンアップが必要な場合があります。
詳しくは、サポートウェブサイトをご確認ください。

https://connect.panasonic.com/jp-ja/products-services_security_support_specifications-manuals-firms-option

■定格

電源	DC5 V 0.6 A(機器側から供給)
使用温度範囲	動作時 0℃～+45℃(使用する機器の温度範囲による) 保存時 -10℃～+60℃
使用湿度範囲	動作時 5%～90%(結露しないこと)、保存時 5%～95%(結露しないこと)
最大湿球温度	動作時 +30℃、保存時 +40℃
動作時許容高度	2 000 m以下
ディスク容量	500 GB
インターフェース	シリアルATA
ライトプロテクトスイッチ	プロテクトOFF(書き込み可) / プロテクトON(書き込み禁止) 初期設定: OFF レコーダー取り付け時に有効
寸法/質量	[幅]86 mm [高さ]24.5 mm [奥行き]112 mm / 約175 g

■寸法図 単位: mm

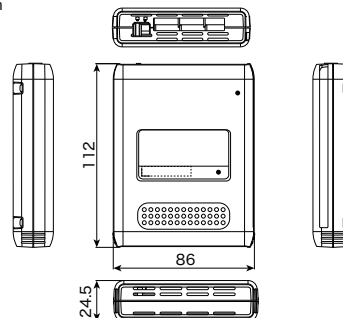

■HDD保存方法について ... 239ページ

ビジネスインテリジェンス拡張キット

[WJ-NX300/WJ-NX200/WJ-NX100シリーズ用]

WJ-NXF02JW

オープン価格

■顔照合機能+統計処理機能



ビジネスインテリジェンス拡張キット

[WJ-NV300シリーズ(生産完了品)専用]

[WJ-NV250シリーズ(生産完了品)専用]

WJ-NVF30JW

各本体希望小売価格 130,000円(税抜)

■顔照合機能+統計処理機能

WJ-NVF20JW



【ご注意】設置環境によっては期待される性能、機能が発揮できない場合がありますので設置環境での事前検証を推奨します。

※以下商品説明画像はWJ-NX200シリーズのものになります。

顔照合機能・統計処理機能を使用可能にするためのネットワークディスクレコーダー専用のライセンスキット

ビジネスインテリジェンス拡張キットWJ-NXF02JWは、ネットワークディスクレコーダーWJ-NX300/WJ-NX200/WJ-NX100シリーズを、ビジネスインテリジェンス拡張キットWJ-NVF30JW、WJ-NVF20JWは、ネットワークディスクレコーダーWJ-NV300シリーズ[生産完了品]/WJ-NV250シリーズ[生産完了品]の顔照合機能を使用可能にするためのライセンスキットです。

本製品の起動情報案内カードに従って、解除キー番号を取得し、レコーダー本体に登録することで、以下の機能を拡張することができます。

※ビジネスインテリジェンス拡張キットの利用には、別途ネットワークカメラ用「機能拡張ソフトウェア」が必要です。

顔照合機能の追加

事前に登録した人物の顔画像とライブ画像内の顔画像を比較して、似ている人物を検出する顔照合機能が追加されます。また、似ている人物が検出されたときにアラームで通知できます。

ビジネスインテリジェンス拡張キット	顔登録人数*	顔照合速度
WJ-NX300シリーズ WJ-NXF02JW : WJ-NX200シリーズ WJ-NX100シリーズ	最大100人 (カメラ1、2共通)	4顔/秒
WJ-NVF30JW : WJ-NV300シリーズ[生産完了品] WJ-NVF20JW : WJ-NV250シリーズ[生産完了品]	最大100人	

※顔照合の精度は、顔登録人数の設定状況により低下する場合があります。

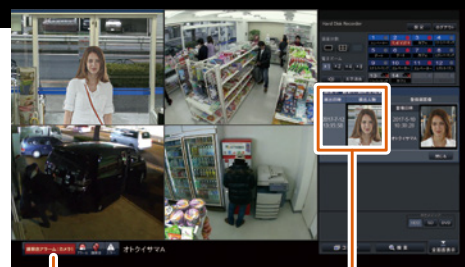

顔一致時のアラーム発報

顔の照合結果

統計処理機能の追加

顔検出した人数をカウント、1時間単位または1日単位で、男女別、年代別にグラフ化し表示することができます。年代の分布は色分けで表示されます。また、結果はCSVファイル形式※でWJ-NXF02JWの場合USBメディア、WJ-NVF30JW/WJ-NVF20JWの場合SDカード、またはネットワーク経由で接続したパソコンに保存することができます。

※CSVファイル形式：Microsoft Excelなどの表計算ソフトで編集可能なファイルです。

※Microsoft及びExcelは、米国Microsoft Corporationの米国及びその他の国における商標または登録商標です。

統計処理機能概要

項目	内容
データ	年代別、性別人数カウント
表示方法	1時間単位で1日分 / 1日単位で1週間分を棒グラフ表示 (HDMIメインモニターのみ)
CSVファイル出力項目	日時、性別、年齢
CSVファイル保存先	レコーダー本体からはWJ-NXF02JWの場合USBメディアへ、 WJ-NVF30JW/WJ-NVF20JWの場合SDカードへ、 ウェブブラウザからはPCの任意のフォルダへ

※統計データ保存期間：WJ-NXF02JW：1年間(1年以上経過で古い日付より上書き)、WJ-NVF30JW/WJ-NVF20JW：半年分

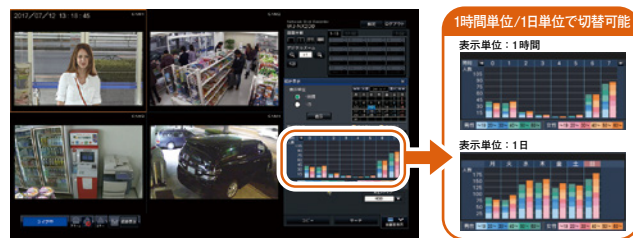

※画像はイメージです



●顔照合と統計処理機能は、カメラ1とカメラ2で使用可能です。
※WJ-NV250シリーズ[生産完了品]はカメラ1のみで使用可能です。
カメラ1、2の設定は以下の顔照合用に自動的に変更されます。

圧縮方式 : H.265/H.264 (WJ-NXF02JW)
H.264 (WJ-NVF30JW/WJ-NVF20JW)

解像度 : SXVGA (1280×960)

フレームレート : 5 ips 画質 : SF

■ご注意：AI対応ネットワークカメラはレコーダー顔検出に対応していません。顔検出機能に対応したカメラ品番は以下を参照ください。
・顔検出対応カメラ<管理番号>：C0103> ・検証済みレンズ<管理番号>：C0102>

最新情報はこちら https://connect.panasonic.com/jp-ja/products-services_security_support_technical-information

●WV-S2531LTN※3(ただし、屋内使用時のみ)、WV-S6130※3、WV-S6110※3[Ver.1.90以降]、WV-S1130V※1※2[生産完了品]、WV-S1131[生産完了品]※1、WV-S1112[生産完了品]※1、WV-S1111[生産完了品]※1、WV-S1110V[生産完了品]※1※2

●WV-SPN310AV[生産完了品]※1※2、WV-SPN311A[生産完了品]※1、WV-SPN531A[生産完了品]※1、WV-SPN611[生産完了品]※1、WV-SPN631[生産完了品]※1、WV-SFV631LT[生産完了品]※3(ただし、屋内使用時のみ)[Ver.1.87以降]

●WV-SC385[生産完了品]※3[Ver.2.13以降]

※1：8倍以上のメガピクセル対応バリアフォーカルレンズを推奨します。※2：標準添付のレンズから交換が必要です。

※3：画角調整後は、カメラのPTZ操作を行わないでください。

●検証済みレンズ(2022年11月現在)

株式会社タムロン製
<https://www.tamron.biz/data/ipcctv/index.html>
・M13VG550



レンズについて詳しくは商品URL
または224ページをご覧ください。

※機能拡張ソフトウェアについて

顔照合および統計処理機能の利用には、ネットワークディスクレコーダー(WJ-NXF02JW：WJ-NX300/WJ-NX200/WJ-NX100シリーズ、WJ-NVF30JW/WJ-NVF20JW：WJ-NV300シリーズ[生産完了品]/WJ-NV250シリーズ[生産完了品])および顔検出機能対応カメラに、「機能拡張ソフトウェア」をインストールする必要があります。最新の機能拡張ソフトウェア情報、機能詳細、対応モデル、ソフトウェアの追加手順等につきましては、下記URLよりご覧ください。

https://connect.panasonic.com/jp-ja/products-services_security_support_technical-information

■関連機器について ... 116 ~ 117ページ(ネットワークディスクレコーダーオプション組み合わせ早見表を参照)



セキュア拡張キット

WJ-NXS01JW (カメラ1台のセキュア機能を追加) **WJ-NXS16JW** (カメラ16台のセキュア機能を追加)
WJ-NXS04JW (カメラ4台のセキュア機能を追加) **WJ-NXS32JW** (カメラ32台のセキュア機能を追加)

各オープン価格 [ご注意]セキュア拡張キットの対応カメラ機種確認が必要です。

●GlobalSignのロゴは、GMOグローバルサインの商標または登録商標です。

セキュリティの脅威から監視システムを守る

本製品は、H.265対応 ネットワークディスクレコーダーのセキュア機能を拡張するためのライセンスキットです。起動情報案内カードに従って、解除キー番号を取得し、レコーダー本体に解除キー番号を登録することで、セキュア機能を拡張することができます。

■カメラの接続台数に合わせて、各セキュア拡張キットを組み合わせ登録できます。

セキュア拡張キット	WJ-NXS01JW	WJ-NXS04JW	WJ-NXS16JW	WJ-NXS32JW
接続したカメラのセキュア機能を追加	カメラ1台追加	カメラ4台追加	カメラ16台追加	カメラ32台追加



セキュア拡張キットで追加される機能概要

■通信経路の暗号化機能 カメラレコーダー間のSSL通信 証明書を使用したSSL通信が使用できます。

※カメラレコーダー間の接続方式を「インターネットモード」で使用する場合、SSL通信は最大32台まで可能です(レコーダーバージョン Ver.3.10以降)。

■データ暗号化機能

・レコーダー

カメラのライブ映像表示	暗号化されたカメラのライブ映像を表示します。
再生映像表示	暗号化された録画画像の再生表示を行います。
暗号録画データの取り出し	暗号化された録画画像を外部メディアに取り出します。

・ブラウザ

再生映像表示(レコーダー)	レコーダーで暗号録画された画像の再生表示を行います。
暗号録画データのダウンロード	レコーダーに暗号録画されたデータをPCに転送しファイルとして保存します。

・PCソフトウェアパッケージ

カメラで暗号化された映像の表示	暗号化されたカメラのライブ映像を表示します。
再生映像表示(SD録画)	カメラでSDに暗号録画された画像の再生表示を行います。
再生映像表示(レコーダー)	レコーダーで暗号録画された画像の再生表示を行います。
暗号録画データのダウンロード	カメラ搭載のSDやレコーダーに暗号録画されたデータをPCに転送し保存します。

監視システムにおける、セキュア技術のお役立ちイメージ

① おこまりごと 通信を傍受されたり覗き見が心配 → **A セキュア技術で解決!** 信頼性の高い証明書をを使用したSSL通信 End to Endで安全な通信経路を確保

通信暗号化 SSL SSLで通信を暗号化し傍受を防ぐ
 機器内で鍵を生成~セキュアな環境~信頼のある第三者機関の証明書発行システム
 信頼性の高い証明書とFIPS140-2 Level1 CAVP相当の暗号モジュールで安全な通信を実現
 ※VV-TW370P環境で評価を実施

自己署名証明書はSSL通信開始時に成りすまし可能
 信頼性の高い証明書を工場で安全にプリインストール (SSL通信が簡単に使用可能)

① おこまりごと 外部に映像データが漏えいすると大変 → **A セキュア技術で解決!** カメラで映像データを暗号化 End to Endで漏えいを防ぐ

データ暗号化 End to Endで映像データを保護
 高性能暗号モジュールで映像生成部(カメラ)で暗号化
 データが漏えいしてもプライバシーを保護できます

データが保護されず漏えいが「心配」
 カメラで映像を暗号化、保存場所を選ばず「安心」

① おこまりごと 証拠映像が改ざんされていないことを証明したい → **A セキュア技術で解決!** 証明書を使用し改ざんを検出 映像の出所元を保障し、データの証拠性を向上

改ざん検知 信頼のおける第三者機関 (GlobalSign®) の証明書で証拠性向上
 取り出したデータの出所(カメラ)を保障し、改ざんされていないことを証明

映像データが改ざんされているか判らない
 電子証明書に記録している鍵情報で映像データの改ざんを検知

① おこまりごと 外部から、機器への攻撃を防ぎたい → **A セキュア技術で解決!** ソフトウェアの脆弱性をついた外部からの攻撃を防ぐ

脆弱性対策 データベースに基づいた脆弱性診断・対策で機器を守る

ローカル環境 → データベースに基づいた診断、対策 → インターネット環境でも安心

セキュア拡張キットのライセンス

■ライセンス登録の手順

- セキュア拡張キットの起動情報カードに記載されているURLにアクセスし、解除キー番号を取得してください。(※機器ID番号・解除キー番号は、忘れずに、起動情報カードに記入)
- レコーダーの取扱説明書(操作・設定編)の「設定メニュー→詳細設定→メンテナンス→システム管理→ライセンス登録→本機→解除キー番号→登録(ソフトキーで入力)」にて、解除キー番号の登録を行い、レコーダーを必ず再起動してから運用を開始してください。

セキュア拡張キットのライセンスを登録した場合は、以下の運用上の制約があります

- データ暗号設定しているカメラをメインモニターやサブモニターに4画面以上で表示すると、そのカメラのライブ映像は間引かれて表示されます。H.264/H.265の場合は1フレームのみ表示、JPEGの場合は1ipsに間引かれて表示されます。
- 再生の速度が遅くなることがあります。音声付再生の場合は、音声が切れることがあります。

ネットワークカメラ (Panasonic / I-PRO)

ネットワークレコーダー (Panasonic)

ソフトウェア (Panasonic)

周辺機器 (Panasonic / I-PRO)

IPカメラ監視システム (Panasonic)

ご参考/他社製品

ネットワークSDカードレコーダー
(カメラへのPoE/PoE Plus(+))給電機能付き)

WJ-SD202K (AC100 V)

本体希望小売価格 **194,000円(税抜)**

- ※インターネット経由では閲覧することができません。
- ※AIネットワークカメラXシリーズ / AI全方位ネットワークカメラ Xシリーズ(末尾A無し品番)ネットワークカメラ / マルチセンサーカメラ / 9MP全方位ネットワークカメラ / 4Kネットワークカメラは接続できません。

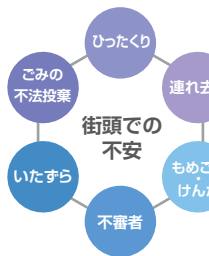

手軽な「街頭セキュリティシステム」により
地域の安全安心なくらしをサポート

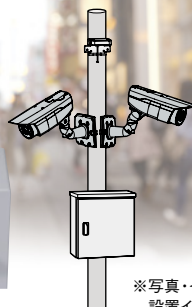

※写真・イラストは設置イメージです。

最大2台のネットワークカメラの画像と音声をSDメモリーカードに記録することができるネットワークSDカードレコーダー

WJ-SD202Kは最大2台のネットワークカメラの画像と音声をSDメモリーカード(以下、SDカード)に記録することができるネットワークSDカードレコーダーです。SDカードスロットを2つ搭載しており、2枚のSDカードに続けて記録するシングル録画と、2枚のSDカードに同時に録画するデュアル録画に対応しています。また、SDカードの記録データは、SDカードをPCに挿入することで専用ビューワーを使って簡単に再生することができます。

【ご注意】AAC圧縮方式に対応していないカメラBBシリーズ等のカメラの音声は記録できません。カメラの取扱説明書の定格をご確認ください。

※Ver.1.20よりH.265圧縮方式のネットワークカメラに対応(ただし、圧縮方式はH.264になります) ※SDHC/SDXCメモリーカードをSDカードまたはSDメモリーカードと表記しています。

SDメモリーカード(別売)※1に高画質のネットワークカメラ映像を2週間記録可能

2つのSDメモリーカードスロットを搭載。256GB SDXCメモリーカードを2枚使用する場合、HD解像度(1280×720)※2、7.5fpsのH.264 動画を約3ヶ月分記録可能です(カメラ1台接続時)。デュアル録画にも対応。

- ※1: i-PRO社製 i-PRO機器専用SDメモリーカードを推奨します。外部メディア対応表について詳しくは https://connect.panasonic.com/jp-ja/products-services_security_support_technical-information <管理番号: C0101>をご覧ください。
- ※2: フルHD(1920 × 1080) 記録にも対応。記録できる期間は、解像度、フレームレート設定、カメラ接続台数によって変わります。

コンパクト設計。屋外用キャビネット※3に収納して電柱にも容易に設置可能。カメラ給電機能、GPSによる自動時刻補正機能を搭載

※3: 屋外用キャビネットについて詳しくは https://connect.panasonic.com/jp-ja/products-services_security_support_technical-information をご覧ください。

- 電柱に設置可能な収納盤に収まるコンパクト設計(幅175mm×高さ200mm×奥行き75mm)。既存のi-PRO社製レコーダーと比べて体積約75%減(生産完了品: WJ-NV250/05比)。
- PoE(IEEE 802.3af)、PoE Plus(PoE+) : IEEE802.3at準拠 によるカメラへの電源供給機能を搭載しています。i-PRO社製PoE対応ネットワークカメラ最大2台へ給電可能。(2台のうち、PoE Plus(PoE+) 対応カメラは1台まで)
- 付属のGPS(Global Positioning System) アンテナを接続することで、本機内蔵時計の自動時刻補正を行います。

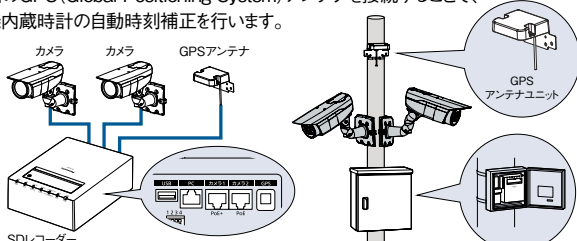

○ルーターなどの接続により、インターネット経由でのご利用を行うことはできません。また、カメラとレコーダーとの間にハブを接続するなどによってほかの機器との接続はできません。

ファイルの暗号化と改ざん検出機能を搭載

取り出したSDカード内に記録されている暗号化(AES暗号、鍵長: 128 bit)された記録データは、専用ビューワーを用いて、パスワードを入力することで再生が可能です。専用ビューワーで改ざん検出を行うこともできます。

LED状態表示

本機の稼働状態、カメラ状態、SDカード状態、GPS受信状態、PC用LAN動作等を本機のLED表示で確認することができます。本機の異常状態は、外部出力端子より通知することも可能です。

ロータリースイッチによる簡単録画設定

記録モード(解像度、フレームレート、画質)を本機のロータリースイッチで簡単に設定できます。

○0~5: 設定内容登録済み、F: 手動設定モード(PC使用)

カメラアラームや端子入力による録画開始機能 (Ver. 1.10 以降)

スケジュール録画に加え、カメラの動作検知アラーム通知および本機の端子入力による録画開始ができます。

専用ビューワー

カレンダー指定や日時リストによって目的の時間帯の再生が簡単。本体で記録されたイベントに対応する映像をイベントリストからすぐに再生できます。専用ビューワーはSDメモリーカードに自動ダウンロードされるため、PCに別途インストールしなくても使用可能です。

従来比のコスト削減と作業の簡略化を実現

- 従来の街頭セキュリティシステムと比べて初期導入コスト+運用コストで、約**35%の費用**※4-i-PRO社比を削減。

※4: レコーダーWJ-NV250/05[生産完了品]、カメラWV-SPW310[生産完了品]、その他時刻補正機、PoEスイッチを購入し7年間運用の場合と比較。

- カメラ部と記録部をセパレート化することで簡単にSDメモリーカードを取り出し、確認が可能。

■ 定格

電源	AC100 V 50 Hz/60 Hz
消費電力	最大70 W
使用温度範囲※1	-20℃ ~ +60℃(横置き設置の場合 -20℃ ~ +50℃)
使用湿度範囲※1	0% ~ 90%以下(結露しないこと)
寸法	[幅]175 mm [高さ]200 mm [奥行き]75 mm (突起部含まず)
質量 / 仕上げ	約1.6 kg / ベース: 金属(鋼板)、メインカバー: 樹脂、操作部カバー: 樹脂、樹脂筐体色: AVライトグレー(近似色 マルセル=N7.5/日塗工=UN-80)
SDカードスロット	スロット1、スロット2
カメラポート1	RJ45コネクタ、10Base-T / 100Base-TX、PoE+(IEEE802.3at、DC50 V / 最大30.0 W)
カメラポート2	RJ45コネクタ、10Base-T / 100Base-TX、PoE(IEEE802.3af、DC50 V / 最大15.4 W)
PCポート	RJ45コネクタ、10Base-T / 100Base-TX、PoEなし
USBポート(メンテナンス用)	USB2.0準拠 1ポート、DC5 V / 最大500 mA
GPSアンテナ	ケーブル長: 8 m、屋外設置可
外部I/O端子	アラーム入力1 / 自動時刻調整入力 1端子 アラーム入力2 / アラーム出力※ 1端子 アラーム入力3 / AUX出力 1端子 ※システム異常時のアラーム出力可
動作確認済み※2	業務用、スピードクラスCLASS10以上
SDHC/SDXCメモリーカード	SDHCメモリーカード: 32 GB SDXCメモリーカード: 64 GB、128 GB、256 GB

※1: 収納盤に収納して使用する場合は、外気温ではなく収納盤内の温度・湿度
※2: 最新の動作確認済みSDメモリーカード情報などは、サポートウェブサイト (https://connect.panasonic.com/jp-ja/products-services_security_support_technical-information) をご覧ください。

■ 寸法図 単位: mm

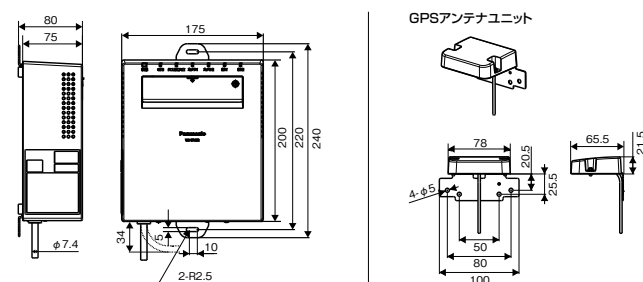

■ 関連商品(別売) (動作確認済みSDメモリーカード例)

品名	品番	本体希望小売価格
i-PRO機器専用 SDメモリーカード[SDHC][32 GB]	WV-SDA032G	オープン価格
i-PRO機器専用 SDメモリーカード[SDXC][64 GB]	WV-SDA064G	オープン価格
i-PRO機器専用 SDメモリーカード[SDXC][128 GB]	WV-SDA128G	オープン価格
i-PRO機器専用 SDメモリーカード[SDXC][256 GB]	WV-SDA256G	オープン価格

■ 録画可能日数の目安

- 128 GBのSDメモリーカード使用時。 ●カメラ例: WV-S1536LNJ使用時(H.264モード)。
- 録画方式がシングル録画の場合の記録可能日数です。デュアル録画の場合は記録日数が半分になります。
- 被写体によって実際の記録日数は増減します。

ロータリースイッチNo.	カメラ設定 (解像度、フレームレート、画質)	記録可能日数			
		SDカード1枚		SDカード2枚	
		カメラ1台	カメラ2台	カメラ1台	カメラ2台
0	720p、5 fps、SF画質	14日	7日	28日	14日
1	1080p、5 fps、SF画質	6日	3日	13日	6日
2	360p、5 fps、SF画質	21日	10日	42日	21日
3	720p、1 fps、SF画質	14日	7日	28日	14日
4	1080p、1 fps、SF画質	7日	3日	14日	7日
5	360p、1 fps、SF画質	21日	10日	42日	21日

※[0]~[5]は「音声なし」の設定。[6]~[E]は未使用。(「0」と同じ設定値)
※[F]は手動設定モード(PC使用): 360p~1080p、1 fps~30 fps、SF、FO画質。
設定の組み合わせで記録可能日数が異なります。
※被写体や撮影環境により、上表の期間分記録できない場合があります。

■録画時間の目安 対象画像や使用する環境条件によって記録時間が変動します。 ・ ips (image per Second): 1秒あたりに録画できる枚数。

WJ-NX400K (スマートコーディング OFF) カメラパラメータ: H.265対応カメラ WV-S1135V 圧縮方式: H.265(1) 解像度: FullHD(1920x1080) 音声なし/暗号なし/サブストリームoff HDD運用モード: シングル 配信モード: フレームレート指定

録画レート	bitrate (kbps)	画質 (H.265)	カメラ台数					
			4台		16台		32台	
			(約)時間	(約)日	(約)時間	(約)日	(約)時間	(約)日
1 TB×9 = 9 TBで試算 (ハードディスクユニット: WJ-HDU41M)								
60 ips	4096	XF(Xtra Fine)	1104	46	264	11	120	5
	3072	SF(Super Fine)	1488	62	360	15	168	7
	2048	FQ(Fine)	2232	93	552	23	264	11
30 ips	1536	NQ(Normal)	2952	123	720	30	360	15
	3072	XF(Xtra Fine)	1488	62	360	15	168	7
	2048	SF(Super Fine)	2232	93	552	23	264	11
	1536	FQ(Fine)	2952	123	720	30	360	15
10 ips	1280	NQ(Normal)	3552	148	888	37	432	18
	2048	XF(Xtra Fine)	2232	93	552	23	264	11
	1536	SF(Super Fine)	2952	123	720	30	360	15
1 ips	1280	FQ(Fine)	3552	148	888	37	432	18
	896	NQ(Normal)	5064	211	1248	52	624	26
	1024	XF(Xtra Fine)	2952	123	720	30	360	15
	768	SF(Super Fine)	4440	185	1104	46	552	23
	640	FQ(Fine)	5904	246	1464	61	720	30
512	NQ(Normal)	7080	295	1752	73	864	36	

録画レート	bitrate (kbps)	画質 (H.265)	カメラ台数					
			4台		16台		32台	
			(約)時間	(約)日	(約)時間	(約)日	(約)時間	(約)日
2 TB × 9 = 18 TBで試算 (ハードディスクユニット: WJ-HDU41N, WJ-HDU40N [生産完了品])								
60 ips	4096	XF(Xtra Fine)	2256	94	552	23	264	11
	3072	SF(Super Fine)	3000	125	744	31	360	15
	2048	FQ(Fine)	4512	188	1128	47	552	23
	1536	NQ(Normal)	6000	250	1488	62	744	31
30 ips	3072	XF(Xtra Fine)	3000	125	744	31	360	15
	2048	SF(Super Fine)	4512	188	1128	47	552	23
	1536	FQ(Fine)	6000	250	1488	62	744	31
10 ips	1280	NQ(Normal)	7200	300	1800	75	888	37
	2048	XF(Xtra Fine)	4512	188	1128	47	552	23
	1536	SF(Super Fine)	6000	250	1488	62	744	31
	1280	FQ(Fine)	7200	300	1800	75	888	37
1 ips	896	NQ(Normal)	10296	429	2568	107	1272	53
	1024	XF(Xtra Fine)	6000	250	1488	62	744	31
	768	SF(Super Fine)	9000	375	2232	93	1104	46
	640	FQ(Fine)	11976	499	2976	124	1488	62
512	NQ(Normal)	14376	599	3576	149	1776	74	

録画レート	bitrate (kbps)	画質 (H.265)	カメラ台数					
			4台		16台		32台	
			(約)時間	(約)日	(約)時間	(約)日	(約)時間	(約)日
3 TB × 9 = 27 TBで試算 (ハードディスクユニット: WJ-HDU41Q)								
60 ips	4096	XF(Xtra Fine)	3408	142	840	35	408	17
	3072	SF(Super Fine)	4536	189	1128	47	552	23
	2048	FQ(Fine)	6792	283	1680	70	840	35
	1536	NQ(Normal)	9048	377	2256	94	1128	47
30 ips	3072	XF(Xtra Fine)	4536	189	1128	47	552	23
	2048	SF(Super Fine)	6792	283	1680	70	840	35
	1536	FQ(Fine)	9048	377	2256	94	1128	47
10 ips	1280	NQ(Normal)	10872	453	2712	113	1344	56
	2048	XF(Xtra Fine)	6792	283	1680	70	840	35
	1536	SF(Super Fine)	9048	377	2256	94	1128	47
	1280	FQ(Fine)	10872	453	2712	113	1344	56
1 ips	896	NQ(Normal)	15504	646	3864	161	1920	80
	1024	XF(Xtra Fine)	9048	377	2256	94	1128	47
	768	SF(Super Fine)	13560	565	3384	141	1680	70
	640	FQ(Fine)	18048	752	4512	188	2256	94
512	NQ(Normal)	21648	902	5400	225	2688	112	

録画レート	bitrate (kbps)	画質 (H.265)	カメラ台数					
			4台		16台		32台	
			(約)時間	(約)日	(約)時間	(約)日	(約)時間	(約)日
4 TB × 9 = 36 TBで試算 (ハードディスクユニット: WJ-HDU41S)								
60 ips	4096	XF(Xtra Fine)	4536	189	1128	47	552	23
	3072	SF(Super Fine)	6048	252	1512	63	744	31
	2048	FQ(Fine)	9096	379	2256	94	1128	47
	1536	NQ(Normal)	12096	504	3024	126	1512	63
30 ips	3072	XF(Xtra Fine)	6048	252	1512	63	744	31
	2048	SF(Super Fine)	9096	379	2256	94	1128	47
	1536	FQ(Fine)	12096	504	3024	126	1512	63
10 ips	1280	NQ(Normal)	14520	605	3624	151	1800	75
	2048	XF(Xtra Fine)	9096	379	2256	94	1128	47
	1536	SF(Super Fine)	12096	504	3024	126	1512	63
	1280	FQ(Fine)	14520	605	3624	151	1800	75
1 ips	896	NQ(Normal)	20712	863	5160	215	2568	107
	1024	XF(Xtra Fine)	12096	504	3024	126	1512	63
	768	SF(Super Fine)	18120	755	4512	188	2256	94
	640	FQ(Fine)	24120	1005	6024	251	3000	125
512	NQ(Normal)	28920	1205	7224	301	3600	150	

- ここに記載されている録画時間の目安と実際に録画できる時間は、被写体の状況により差異が生じます。また、レコーダーによる計算値とも異なる場合があります。
- MJPEGの容量やH.264/H.265の推奨ビットレートは各カメラの性能により異なります。同じ条件でも、カメラにより録画日数が異なる場合があります。
- [圧縮方式: H.265(1) 解像度: Full HD(1920x1080) 音声なし/暗号なし/サブストリームoff HDD運用モード: シングル 配信モード: フレームレート指定]に対して、他の解像度の場合、録画時間は以下ようになります。
 解像度: VGA(640x480) → 約 3倍 ~ 約4倍
 解像度: HD(1280x720) → 約1.4倍 ~ 約2倍

Panasonic / i-PRO ネットワークカメラ

Panasonic ネットワークレコーダー

Panasonic ネットワークカメラ

Panasonic / i-PRO 周辺機器

Panasonic HDDアナログ監視システム

参考/他社製品

WJ-NX400K スマートコーディング ON

カメラパラメータ: H.265対応カメラ WV-S1135V 圧縮方式: H.265(1) 解像度: FullHD(1920x1080)
 音声なし/暗号なし/サブストリームoff HDD運用モード: シングル 配信モード: フレームレート指定

録画レート	bitrate (kbps)	画質 (H.265)	カメラ台数					
			4台		16台		32台	
			(約)時間	(約)日	(約)時間	(約)日	(約)時間	(約)日
1 TB×9 = 9 TBで試算 (ハードディスクユニット: WJ-HDU41M)								
60 ips	3584	XF(Xtra Fine)	1272	53	312	13	144	6
	2560	SF(Super Fine)	1776	74	432	18	216	9
	2048	FQ(Fine)	2232	93	552	23	264	11
	1372	NQ(Normal)	3312	138	816	34	408	17
30 ips	2176	XF(Xtra Fine)	2088	87	504	21	240	10
	1728	SF(Super Fine)	2640	110	648	27	312	13
	1280	FQ(Fine)	3552	148	888	37	432	18
	1024	NQ(Normal)	4440	185	1104	46	552	23
10 ips	1728	XF(Xtra Fine)	2640	110	648	27	312	13
	1280	SF(Super Fine)	3552	148	888	37	432	18
	1024	FQ(Fine)	4440	185	1104	46	552	23
	704	NQ(Normal)	6456	269	1608	67	792	33
1 ips	768	XF(Xtra Fine)	4440	185	1104	46	552	23
	512	SF(Super Fine)	5904	246	1464	61	720	30
	384	FQ(Fine)	8832	368	2208	92	1104	46
	256	NQ(Normal)	11760	490	2928	122	1464	61

録画レート	bitrate (kbps)	画質 (H.265)	カメラ台数					
			4台		16台		32台	
			(約)時間	(約)日	(約)時間	(約)日	(約)時間	(約)日
2 TB × 9 = 18 TBで試算 (ハードディスクユニット: WJ-HDU41N, WJ-HDU40N [生産完了品])								
60 ips	3584	XF(Xtra Fine)	2568	107	624	26	312	13
	2560	SF(Super Fine)	3600	150	888	37	432	18
	2048	FQ(Fine)	4512	188	1128	47	552	23
	1372	NQ(Normal)	6720	280	1680	70	840	35
30 ips	2176	XF(Xtra Fine)	4248	177	1056	44	528	22
	1728	SF(Super Fine)	5352	223	1320	55	648	27
	1280	FQ(Fine)	7200	300	1800	75	888	37
	1024	NQ(Normal)	9000	375	2232	93	1104	46
10 ips	1728	XF(Xtra Fine)	5352	223	1320	55	648	27
	1280	SF(Super Fine)	7200	300	1800	75	888	37
	1024	FQ(Fine)	9000	375	2232	93	1104	46
	704	NQ(Normal)	13080	545	3264	136	1632	68
1 ips	768	XF(Xtra Fine)	9000	375	2232	93	1104	46
	512	SF(Super Fine)	11976	499	2976	124	1488	62
	384	FQ(Fine)	17928	747	4464	186	2232	93
	256	NQ(Normal)	23808	992	5952	248	2976	124

録画レート	bitrate (kbps)	画質 (H.265)	カメラ台数					
			4台		16台		32台	
			(約)時間	(約)日	(約)時間	(約)日	(約)時間	(約)日
3 TB × 9 = 27 TBで試算 (ハードディスクユニット: WJ-HDU41Q)								
60 ips	3584	XF(Xtra Fine)	3888	162	960	40	480	20
	2560	SF(Super Fine)	5448	227	1344	56	672	28
	2048	FQ(Fine)	6792	283	1680	70	840	35
	1372	NQ(Normal)	10128	422	2520	105	1248	52
30 ips	2176	XF(Xtra Fine)	6408	267	1584	66	792	33
	1728	SF(Super Fine)	8064	336	2016	84	1008	42
	1280	FQ(Fine)	10872	453	2712	113	1344	56
	1024	NQ(Normal)	13560	565	3384	141	1680	70
10 ips	1728	XF(Xtra Fine)	8064	336	2016	84	1008	42
	1280	SF(Super Fine)	10872	453	2712	113	1344	56
	1024	FQ(Fine)	13560	565	3384	141	1680	70
	704	NQ(Normal)	19680	820	4920	205	2448	102
1 ips	768	XF(Xtra Fine)	13560	565	3384	141	1680	70
	512	SF(Super Fine)	18048	752	4512	188	2256	94
	384	FQ(Fine)	27000	1125	6744	281	3360	140
	256	NQ(Normal)	35856	1494	8952	373	4464	186

録画レート	bitrate (kbps)	画質 (H.265)	カメラ台数					
			4台		16台		32台	
			(約)時間	(約)日	(約)時間	(約)日	(約)時間	(約)日
4 TB × 9 = 36 TBで試算 (ハードディスクユニット: WJ-HDU41S)								
60 ips	3584	XF(Xtra Fine)	5184	216	1296	54	648	27
	2560	SF(Super Fine)	7272	303	1800	75	888	37
	2048	FQ(Fine)	9096	379	2256	94	1128	47
	1372	NQ(Normal)	13560	565	3384	141	1680	70
30 ips	2176	XF(Xtra Fine)	8544	356	2136	89	1056	44
	1728	SF(Super Fine)	10776	449	2688	112	1344	56
	1280	FQ(Fine)	14520	605	3624	151	1800	75
	1024	NQ(Normal)	18120	755	4512	188	2256	94
10 ips	1728	XF(Xtra Fine)	10776	449	2688	112	1344	56
	1280	SF(Super Fine)	14520	605	3624	151	1800	75
	1024	FQ(Fine)	18120	755	4512	188	2256	94
	704	NQ(Normal)	26304	1096	6576	274	3288	137
1 ips	768	XF(Xtra Fine)	18120	755	4512	188	2256	94
	512	SF(Super Fine)	24120	1005	6024	251	3000	125
	384	FQ(Fine)	36072	1503	9000	375	4488	187
	256	NQ(Normal)	47904	1996	11976	499	5976	249

●ここに記載されている録画時間の目安と実際に録画できる時間は、被写体の状況により差異が生じます。また、レコーダーによる計算値とも異なる場合があります。

●MJPEGの容量やH.264/H.265の推奨ビットレートは各カメラの性能により異なります。同じ条件でも、カメラにより録画日数が異なる場合があります。

●[圧縮方式: H.265(1) 解像度: Full HD(1920x1080) 音声なし/暗号なし/サブストリームoff HDD運用モード: シングル 配信モード: フレームレート指定]に対して、他の解像度の場合、録画時間は以下ようになります。

解像度: VGA(640x480) → 約 3倍 ~ 約4倍

解像度: HD(1280x720) → 約 1.4倍 ~ 約2倍

ネットワークカメラ
(Panasonic / i-PRO)

ネットワークNVRレコーダー
(Panasonic)

ソフトウェア
(Panasonic)

周辺機器
(Panasonic / i-PRO)

IPカメラ監視システム
(Panasonic)

参考/他社製品

WJ-NX300シリーズ

スマートコーデイング OFF

カメラパラメータ：H.265対応カメラ WV-S1135V 圧縮方式：H.265(1) 解像度：FullHD(1920×1080)
音声なし/暗号なし/サブストリームoff HDD運用モード：シングル 配信モード：フレームレート指定

録画レート	bitrate (kbps)	画質 (H.265)	カメラ台数					
			4台		16台		32台	
			(約)時間	(約)日	(約)時間	(約)日	(約)時間	(約)日
4 TBで試算 (WJ-NX300/4)								
60 ips	4096	XF(Xtra Fine)	480	20	120	5	48	2
	3072	SF(Super Fine)	648	27	144	6	72	3
	2048	FQ(Fine)	984	41	240	10	120	5
	1536	NQ(Normal)	1320	55	312	13	144	6
30 ips	3072	XF(Xtra Fine)	648	27	144	6	72	3
	2048	SF(Super Fine)	984	41	240	10	120	5
	1536	FQ(Fine)	1320	55	312	13	144	6
	1280	NQ(Normal)	1584	66	384	16	192	8
10 ips	2048	XF(Xtra Fine)	984	41	240	10	120	5
	1536	SF(Super Fine)	1320	55	312	13	144	6
	1280	FQ(Fine)	1584	66	384	16	192	8
	896	NQ(Normal)	2256	94	552	23	264	11
1 ips	1024	XF(Xtra Fine)	1320	55	312	13	144	6
	768	SF(Super Fine)	1968	82	480	20	240	10
	640	FQ(Fine)	2616	109	648	27	312	13
	512	NQ(Normal)	3144	131	768	32	384	16

録画レート	bitrate (kbps)	画質 (H.265)	カメラ台数					
			4台		16台		32台	
			(約)時間	(約)日	(約)時間	(約)日	(約)時間	(約)日
8 TBで試算 (WJ-NX300/8)								
60 ips	4096	XF(Xtra Fine)	984	41	240	10	120	5
	3072	SF(Super Fine)	1320	55	312	13	144	6
	2048	FQ(Fine)	1992	83	480	20	240	10
	1536	NQ(Normal)	2664	111	648	27	312	13
30 ips	3072	XF(Xtra Fine)	1320	55	312	13	144	6
	2048	SF(Super Fine)	1992	83	480	20	240	10
	1536	FQ(Fine)	2664	111	648	27	312	13
	1280	NQ(Normal)	3192	133	792	33	384	16
10 ips	2048	XF(Xtra Fine)	1992	83	480	20	240	10
	1536	SF(Super Fine)	2664	111	648	27	312	13
	1280	FQ(Fine)	3192	133	792	33	384	16
	896	NQ(Normal)	4560	190	1128	47	552	23
1 ips	1024	XF(Xtra Fine)	2664	111	648	27	312	13
	768	SF(Super Fine)	3984	166	984	41	480	20
	640	FQ(Fine)	5328	222	1320	55	648	27
	512	NQ(Normal)	6384	266	1584	66	792	33

録画レート	bitrate (kbps)	画質 (H.265)	カメラ台数					
			4台		16台		32台	
			(約)時間	(約)日	(約)時間	(約)日	(約)時間	(約)日
12 TBで試算 (WJ-NX300/12)								
60 ips	4096	XF(Xtra Fine)	1512	63	360	15	168	7
	3072	SF(Super Fine)	2016	84	504	21	240	10
	2048	FQ(Fine)	3024	126	744	31	360	15
	1536	NQ(Normal)	4008	167	984	41	480	20
30 ips	3072	XF(Xtra Fine)	2016	84	504	21	240	10
	2048	SF(Super Fine)	3024	126	744	31	360	15
	1536	FQ(Fine)	4008	167	984	41	480	20
	1280	NQ(Normal)	4824	201	1200	50	600	25
10 ips	2048	XF(Xtra Fine)	3024	126	744	31	360	15
	1536	SF(Super Fine)	4008	167	984	41	480	20
	1280	FQ(Fine)	4824	201	1200	50	600	25
	896	NQ(Normal)	6888	287	1704	71	840	35
1 ips	1024	XF(Xtra Fine)	4008	167	984	41	480	20
	768	SF(Super Fine)	6024	251	1488	62	744	31
	640	FQ(Fine)	8016	334	1992	83	984	41
	512	NQ(Normal)	9600	400	2400	100	1200	50

録画レート	bitrate (kbps)	画質 (H.265)	カメラ台数					
			4台		16台		32台	
			(約)時間	(約)日	(約)時間	(約)日	(約)時間	(約)日
16 TBで試算 (WJ-NX300/16)								
60 ips	4096	XF(Xtra Fine)	2016	84	504	21	240	10
	3072	SF(Super Fine)	2688	112	672	28	336	14
	2048	FQ(Fine)	4032	168	1008	42	504	21
	1536	NQ(Normal)	5376	224	1344	56	672	28
30 ips	3072	XF(Xtra Fine)	2688	112	672	28	336	14
	2048	SF(Super Fine)	4032	168	1008	42	504	21
	1536	FQ(Fine)	5376	224	1344	56	672	28
	1280	NQ(Normal)	6456	269	1608	67	792	33
10 ips	2048	XF(Xtra Fine)	4032	168	1008	42	504	21
	1536	SF(Super Fine)	5376	224	1344	56	672	28
	1280	FQ(Fine)	6456	269	1608	67	792	33
	896	NQ(Normal)	9192	383	2280	95	1128	47
1 ips	1024	XF(Xtra Fine)	5376	224	1344	56	672	28
	768	SF(Super Fine)	8040	335	1992	83	984	41
	640	FQ(Fine)	10728	447	2664	111	1320	55
	512	NQ(Normal)	12840	535	3192	133	1584	66

●ここに記載されている録画時間の目安と実際に録画できる時間は、被写体の状況により差異が生じます。また、レコーダーによる計算値とも異なる場合があります。

●MJPEGの容量やH.265/H.265の推奨ビットレートは各カメラの性能により異なります。同じ条件でも、カメラにより録画日数が異なる場合があります。

●[圧縮方式：H.265(1) 解像度：Full HD(1920×1080) 音声なし/暗号なし/サブストリームoff HDD運用モード：シングル 配信モード：フレームレート指定]に対して、他の解像度の場合、録画時間は以下ようになります。

解像度：VGA(640×480) → 約 3倍 ~ 約4倍

解像度：HD(1280×720) → 約1.4倍 ~ 約2倍

ネットワークカメラ

ネットワークレコーダー

ネットワークカメラ

ネットワークカメラ

ネットワークカメラ

ネットワークカメラ

WJ-NX300シリーズ

スマートコーディング **ON**

カメラパラメータ：H.265対応カメラ WV-S1135V 圧縮方式：H.265(1) 解像度：FullHD(1920×1080)
 音声なし/暗号なし/サブストリームoff HDD運用モード：シングル 配信モード：フレームレート指定

録画レート	bitrate (kbps)	画質(H.265)	カメラ台数					
			4台		16台		32台	
			(約)時間	(約)日	(約)時間	(約)日	(約)時間	(約)日
4 TBで試算 (WJ-NX300/4)								
60 ips	3584	XF(Xtra Fine)	552	23	120	5	48	2
	2560	SF(Super Fine)	792	33	192	8	96	4
	2048	FQ(Fine)	984	41	240	10	120	5
	1372	NQ(Normal)	1464	61	360	15	168	7
30 ips	2176	XF(Xtra Fine)	912	38	216	9	96	4
	1728	SF(Super Fine)	1152	48	288	12	144	6
	1280	FQ(Fine)	1584	66	384	16	192	8
	1024	NQ(Normal)	1968	82	480	20	240	10
10 ips	1728	XF(Xtra Fine)	1152	48	288	12	144	6
	1280	SF(Super Fine)	1584	66	384	16	192	8
	1024	FQ(Fine)	1968	82	480	20	240	10
	704	NQ(Normal)	2856	119	696	29	336	14
1 ips	768	XF(Xtra Fine)	1968	82	480	20	240	10
	512	SF(Super Fine)	2616	109	648	27	312	13
	384	FQ(Fine)	3912	163	960	40	480	20
	256	NQ(Normal)	5208	217	1296	54	648	27

録画レート	bitrate (kbps)	画質(H.265)	カメラ台数					
			4台		16台		32台	
			(約)時間	(約)日	(約)時間	(約)日	(約)時間	(約)日
8 TBで試算 (WJ-NX300/8)								
60 ips	3584	XF(Xtra Fine)	1128	47	264	11	120	5
	2560	SF(Super Fine)	1608	67	384	16	192	8
	2048	FQ(Fine)	1992	83	480	20	240	10
	1372	NQ(Normal)	2976	124	744	31	360	15
30 ips	2176	XF(Xtra Fine)	1872	78	456	19	216	9
	1728	SF(Super Fine)	2376	99	576	24	288	12
	1280	FQ(Fine)	3192	133	792	33	384	16
	1024	NQ(Normal)	3984	166	984	41	480	20
10 ips	1728	XF(Xtra Fine)	2376	99	576	24	288	12
	1280	SF(Super Fine)	3192	133	792	33	384	16
	1024	FQ(Fine)	3984	166	984	41	480	20
	704	NQ(Normal)	5808	242	1440	60	720	30
1 ips	768	XF(Xtra Fine)	3984	166	984	41	480	20
	512	SF(Super Fine)	5328	222	1320	55	648	27
	384	FQ(Fine)	7968	332	1992	83	984	41
	256	NQ(Normal)	10560	440	2640	110	1320	55

録画レート	bitrate (kbps)	画質(H.265)	カメラ台数					
			4台		16台		32台	
			(約)時間	(約)日	(約)時間	(約)日	(約)時間	(約)日
12 TBで試算 (WJ-NX300/12)								
60 ips	3584	XF(Xtra Fine)	1728	72	432	18	216	9
	2560	SF(Super Fine)	2400	100	600	25	288	12
	2048	FQ(Fine)	3024	126	744	31	360	15
	1372	NQ(Normal)	4488	187	1104	46	552	23
30 ips	2176	XF(Xtra Fine)	2832	118	696	29	336	14
	1728	SF(Super Fine)	3576	149	888	37	432	18
	1280	FQ(Fine)	4824	201	1200	50	600	25
	1024	NQ(Normal)	6024	251	1488	62	744	31
10 ips	1728	XF(Xtra Fine)	3576	149	888	37	432	18
	1280	SF(Super Fine)	4824	201	1200	50	600	25
	1024	FQ(Fine)	6024	251	1488	62	744	31
	704	NQ(Normal)	8736	364	2184	91	1080	45
1 ips	768	XF(Xtra Fine)	6024	251	1488	62	744	31
	512	SF(Super Fine)	8016	334	1992	83	984	41
	384	FQ(Fine)	12000	500	3000	125	1488	62
	256	NQ(Normal)	15936	664	3984	166	1992	83

録画レート	bitrate (kbps)	画質(H.265)	カメラ台数					
			4台		16台		32台	
			(約)時間	(約)日	(約)時間	(約)日	(約)時間	(約)日
16 TBで試算 (WJ-NX300/16)								
60 ips	3584	XF(Xtra Fine)	2304	96	576	24	288	12
	2560	SF(Super Fine)	3216	134	792	33	384	16
	2048	FQ(Fine)	4032	168	1008	42	504	21
	1372	NQ(Normal)	6024	251	1488	62	744	31
30 ips	2176	XF(Xtra Fine)	3792	158	936	39	456	19
	1728	SF(Super Fine)	4776	199	1176	49	576	24
	1280	FQ(Fine)	6456	269	1608	67	792	33
	1024	NQ(Normal)	8040	335	1992	83	984	41
10 ips	1728	XF(Xtra Fine)	4776	199	1176	49	576	24
	1280	SF(Super Fine)	6456	269	1608	67	792	33
	1024	FQ(Fine)	8040	335	1992	83	984	41
	704	NQ(Normal)	11688	487	2904	121	1440	60
1 ips	768	XF(Xtra Fine)	8040	335	1992	83	984	41
	512	SF(Super Fine)	10728	447	2664	111	1320	55
	384	FQ(Fine)	16032	668	4008	167	1992	83
	256	NQ(Normal)	21288	887	5304	221	2640	110

●ここに記載されている録画時間の目安と実際に録画できる時間は、被写体の状況により差異が生じます。また、レコーダーによる計算値とも異なる場合があります。

●MJPEGの容量やH.264/H.265の推奨ビットレートは各カメラの性能により異なります。同じ条件でも、カメラにより録画日数が異なる場合があります。

●【圧縮方式：H.265(1) 解像度：Full HD(1920x1080) 音声なし/暗号なし/サブストリームoff HDD運用モード：シングル 配信モード：フレームレート指定]に対して、他の解像度の場合、録画時間は以下ようになります。

解像度：VGA(640×480) → 約 3倍 ~ 約4倍

解像度：HD(1280×720) → 約1.4倍 ~ 約2倍

ネットワークカメラ
(Panasonic / i-PRO)

ネットワークNVRレコーダー
(Panasonic)

ソフトウェア
(Panasonic)

周辺機器
(Panasonic / i-PRO)

ハードウェア監視システム
(Panasonic)

参考/他社製品

WJ-NX200シリーズ **スマートコーディング OFF** カメラパラメータ：H.265対応カメラ WV-S1135V 圧縮方式：H.265(1) 解像度：FullHD(1920×1080) 音声なし/暗号なし/サブストリームoff HDD運用モード：シングル 配信モード：フレームレート指定

録画レート	bitrate (kbps)	画質 (H.265)	カメラ台数					
			4台		9台		16台	
			(約)時間	(約)日	(約)時間	(約)日	(約)時間	(約)日
500 GBで試算 (WJ-NX200/05)								
60 ips	4096	XF(Xtra Fine)	60	2.5	26.4	1.1	14.4	0.6
	3072	SF(Super Fine)	79.2	3.3	33.6	1.4	19.2	0.8
	2048	FQ(Fine)	120	5	52.8	2.2	28.8	1.2
	1536	NQ(Normal)	160.8	6.7	69.6	2.9	38.4	1.6
30 ips	3072	XF(Xtra Fine)	79.2	3.3	33.6	1.4	19.2	0.8
	2048	SF(Super Fine)	120	5	52.8	2.2	28.8	1.2
	1536	FQ(Fine)	160.8	6.7	69.6	2.9	38.4	1.6
	1280	NQ(Normal)	192	8	84	3.5	48	2
10 ips	2048	XF(Xtra Fine)	120	5	52.8	2.2	28.8	1.2
	1536	SF(Super Fine)	160.8	6.7	69.6	2.9	38.4	1.6
	1280	FQ(Fine)	192	8	84	3.5	48	2
	896	NQ(Normal)	273.6	11.4	122.4	5.1	67.2	2.8
1 ips	1024	XF(Xtra Fine)	160.8	6.7	69.6	2.9	38.4	1.6
	768	SF(Super Fine)	240	10	105.6	4.4	60	2.5
	640	FQ(Fine)	319.2	13.3	141.6	5.9	79.2	3.3
	512	NQ(Normal)	384	16	170.4	7.1	96	4
1 TBで試算 (WJ-NX200V1)								
60 ips	4096	XF(Xtra Fine)	122.4	5.1	55.2	2.3	28.8	1.2
	3072	SF(Super Fine)	163.2	6.8	72	3	40.8	1.7
	2048	FQ(Fine)	247.2	10.3	108	4.5	60	2.5
	1536	NQ(Normal)	328.8	13.7	146.4	6.1	81.6	3.4
30 ips	3072	XF(Xtra Fine)	163.2	6.8	72	3	40.8	1.7
	2048	SF(Super Fine)	247.2	10.3	108	4.5	60	2.5
	1536	FQ(Fine)	328.8	13.7	146.4	6.1	81.6	3.4
	1280	NQ(Normal)	396	16.5	175.2	7.3	98.4	4.1
10 ips	2048	XF(Xtra Fine)	247.2	10.3	108	4.5	60	2.5
	1536	SF(Super Fine)	328.8	13.7	146.4	6.1	81.6	3.4
	1280	FQ(Fine)	396	16.5	175.2	7.3	98.4	4.1
	896	NQ(Normal)	564	23.5	249.6	10.4	139.2	5.8
1 ips	1024	XF(Xtra Fine)	328.8	13.7	146.4	6.1	81.6	3.4
	768	SF(Super Fine)	494.4	20.6	218.4	9.1	122.4	5.1
	640	FQ(Fine)	657.6	27.4	290.4	12.1	163.2	6.8
	512	NQ(Normal)	787.2	32.8	350.4	14.6	196.8	8.2
2 TBで試算 (WJ-NX200/2, WJ-NX200V2)								
60 ips	4096	XF(Xtra Fine)	247.2	10.3	110.4	4.6	60	2.5
	3072	SF(Super Fine)	328.8	13.7	146.4	6.1	81.6	3.4
	2048	FQ(Fine)	494.4	20.6	218.4	9.1	122.4	5.1
	1536	NQ(Normal)	660	27.5	316.8	13.2	163.2	6.8
30 ips	3072	XF(Xtra Fine)	328.8	13.7	146.4	6.1	81.6	3.4
	2048	SF(Super Fine)	494.4	20.6	218.4	9.1	122.4	5.1
	1536	FQ(Fine)	660	27.5	292.8	12.2	163.2	6.8
	1280	NQ(Normal)	792	33	350.4	14.6	196.8	8.2
10 ips	2048	XF(Xtra Fine)	494.4	20.6	218.4	9.1	122.4	5.1
	1536	SF(Super Fine)	660	27.5	292.8	12.2	163.2	6.8
	1280	FQ(Fine)	792	33	350.4	14.6	196.8	8.2
	896	NQ(Normal)	1128	47	501.6	20.9	280.8	11.7
1 ips	1024	XF(Xtra Fine)	660	27.5	292.8	12.2	163.2	6.8
	768	SF(Super Fine)	988.8	41.2	439.2	18.3	247.2	10.3
	640	FQ(Fine)	1315.2	54.8	583.2	24.3	328.8	13.7
	512	NQ(Normal)	1576.8	65.7	700.8	29.2	393.6	16.4
4 TBで試算 (WJ-NX200/4)								
60 ips	4096	XF(Xtra Fine)	501.6	20.9	223.2	9.3	124.8	5.2
	3072	SF(Super Fine)	669.6	27.9	297.6	12.4	165.6	6.9
	2048	FQ(Fine)	1003.2	41.8	446.4	18.6	249.6	10.4
	1536	NQ(Normal)	1336.8	55.7	592.8	24.7	333.6	13.9
30 ips	3072	XF(Xtra Fine)	669.6	27.9	297.6	12.4	165.6	6.9
	2048	SF(Super Fine)	1003.2	41.8	446.4	18.6	249.6	10.4
	1536	FQ(Fine)	1336.8	55.7	592.8	24.7	333.6	13.9
	1280	NQ(Normal)	1603.2	66.8	712.8	29.7	400.8	16.7
10 ips	2048	XF(Xtra Fine)	1003.2	41.8	446.4	18.6	249.6	10.4
	1536	SF(Super Fine)	1336.8	55.7	592.8	24.7	333.6	13.9
	1280	FQ(Fine)	1603.2	66.8	712.8	29.7	400.8	16.7
	896	NQ(Normal)	2287.2	95.3	1015.2	42.3	571.2	23.8
1 ips	1024	XF(Xtra Fine)	1336.8	55.7	592.8	24.7	333.6	13.9
	768	SF(Super Fine)	2001.6	83.4	890.4	37.1	499.2	20.8
	640	FQ(Fine)	2666.4	111.1	1183.2	49.3	664.8	27.7
	512	NQ(Normal)	3194.4	133.1	1418.4	59.1	796.8	33.2
6 TBで試算 (WJ-NX200/6)								
60 ips	4096	XF(Xtra Fine)	756	31.5	336	14	187.2	7.8
	3072	SF(Super Fine)	1008	42	448.8	18.7	252	10.5
	2048	FQ(Fine)	1512	63	672	28	376.8	15.7
	1536	NQ(Normal)	2013.6	83.9	895.2	37.3	501.6	20.9
30 ips	3072	XF(Xtra Fine)	1008	42	448.8	18.7	252	10.5
	2048	SF(Super Fine)	1512	63	672	28	376.8	15.7
	1536	FQ(Fine)	2013.6	83.9	895.2	37.3	501.6	20.9
	1280	NQ(Normal)	2416.8	100.7	1072.8	44.7	602.4	25.1
10 ips	2048	XF(Xtra Fine)	1512	63	672	28	376.8	15.7
	1536	SF(Super Fine)	2013.6	83.9	895.2	37.3	501.6	20.9
	1280	FQ(Fine)	2416.8	100.7	1072.8	44.7	602.4	25.1
	896	NQ(Normal)	3444	143.5	1531.2	63.8	859.2	35.8
1 ips	1024	XF(Xtra Fine)	2013.6	83.9	895.2	37.3	501.6	20.9
	768	SF(Super Fine)	3016.8	125.7	1339.2	55.8	753.6	31.4
	640	FQ(Fine)	4015.2	167.3	1783.2	74.3	1003.2	41.8
	512	NQ(Normal)	4809.6	200.4	2138.4	89.1	1202.4	50.1

- ここに記載されている録画時間の目安と実際に録画できる時間は、被写体の状況により差異が生じます。また、レコーダーによる計算値とも異なる場合があります。
- MJPEGの容量やH.264/H.265の推奨ビットレートは各カメラの性能により異なります。同じ条件でも、カメラにより録画日数が異なる場合があります。
- [圧縮方式：H.265(1) 解像度：Full HD(1920x1080) 音声なし/暗号なし/サブストリームoff HDD運用モード：シングル 配信モード：フレームレート指定]に対して、他の解像度の場合、録画時間は以下ようになります。
 解像度：VGA(640×480) → 約 3倍 ~ 約4倍
 解像度：HD(1280×720) → 約 1.4倍 ~ 約2倍

WJ-NX200シリーズ

スマートコーディング **ON**

カメラパラメータ: H.265対応カメラ WV-S1135V 圧縮方式: H.265(1) 解像度: FullHD(1920×1080)
 音声なし/暗号なし/サブストリームoff HDD運用モード: シングル 配信モード: フレームレート指定

録画レート	bitrate (kbps)	画質 (H.265)	カメラ台数					
			4台		9台		16台	
			(約)時間	(約)日	(約)時間	(約)日	(約)時間	(約)日
500 GBで試算 (WJ-NX200/05)								
60 ips	3584	XF(Xtra Fine)	67.2	2.8	28.8	1.2	16.8	0.7
	2560	SF(Super Fine)	96	4	40.8	1.7	24	1
	2048	FQ(Fine)	120	5	52.8	2.2	28.8	1.2
	1372	NQ(Normal)	180	7.5	79.2	3.3	43.2	1.8
30 ips	2176	XF(Xtra Fine)	112.8	4.7	50.4	2.1	26.4	1.1
	1728	SF(Super Fine)	141.6	5.9	62.4	2.6	33.6	1.4
	1280	FQ(Fine)	192	8	84	3.5	48	2
	1024	NQ(Normal)	240	10	105.6	4.4	60	2.5
10 ips	1728	XF(Xtra Fine)	141.6	5.9	62.4	2.6	33.6	1.4
	1280	SF(Super Fine)	192	8	84	3.5	48	2
	1024	FQ(Fine)	240	10	105.6	4.4	60	2.5
	704	NQ(Normal)	348	14.5	153.6	6.4	86.4	3.6
1 ips	768	XF(Xtra Fine)	240	10	105.6	4.4	60	2.5
	512	SF(Super Fine)	319.2	13.3	141.6	5.9	79.2	3.3
	384	FQ(Fine)	477.6	19.9	211.2	8.8	117.6	4.9
	256	NQ(Normal)	636	26.5	283.2	11.8	158.4	6.6
1 TBで試算 (WJ-NX200V1)								
60 ips	3584	XF(Xtra Fine)	141.6	5.9	62.4	2.6	33.6	1.4
	2560	SF(Super Fine)	196.8	8.2	86.4	3.6	48	2
	2048	FQ(Fine)	247.2	10.3	108	4.5	60	2.5
	1372	NQ(Normal)	369.6	15.4	163.2	6.8	91.2	3.8
30 ips	2176	XF(Xtra Fine)	232.8	9.7	103.2	4.3	57.6	2.4
	1728	SF(Super Fine)	292.8	12.2	129.6	5.4	72	3
	1280	FQ(Fine)	396	16.5	175.2	7.3	98.4	4.1
	1024	NQ(Normal)	494.4	20.6	218.4	9.1	122.4	5.1
10 ips	1728	XF(Xtra Fine)	292.8	12.2	129.6	5.4	72	3
	1280	SF(Super Fine)	396	16.5	175.2	7.3	98.4	4.1
	1024	FQ(Fine)	494.4	20.6	218.4	9.1	122.4	5.1
	704	NQ(Normal)	717.6	29.9	316.8	13.2	177.6	7.4
1 ips	768	XF(Xtra Fine)	494.4	20.6	218.4	9.1	122.4	5.1
	512	SF(Super Fine)	657.6	27.4	290.4	12.1	163.2	6.8
	384	FQ(Fine)	981.6	40.9	436.8	18.2	244.8	10.2
	256	NQ(Normal)	1305.6	54.4	580.8	24.2	326.4	13.6
2 TBで試算 (WJ-NX200/2, WJ-NX200V2)								
60 ips	3584	XF(Xtra Fine)	283.2	11.8	124.8	5.2	69.6	2.9
	2560	SF(Super Fine)	396	16.5	175.2	7.3	98.4	4.1
	2048	FQ(Fine)	494.4	20.6	218.4	9.1	122.4	5.1
	1372	NQ(Normal)	739.2	30.8	326.4	13.6	184.8	7.7
30 ips	2176	XF(Xtra Fine)	465.6	19.4	206.4	8.6	115.2	4.8
	1728	SF(Super Fine)	585.6	24.4	259.2	10.8	146.4	6.1
	1280	FQ(Fine)	792	33	350.4	14.6	196.8	8.2
	1024	NQ(Normal)	988.8	41.2	439.2	18.3	247.2	10.3
10 ips	1728	XF(Xtra Fine)	585.6	24.4	259.2	10.8	146.4	6.1
	1280	SF(Super Fine)	792	33	350.4	14.6	196.8	8.2
	1024	FQ(Fine)	988.8	41.2	439.2	18.3	247.2	10.3
	704	NQ(Normal)	1435.2	59.8	636	26.5	357.6	14.9
1 ips	768	XF(Xtra Fine)	988.8	41.2	439.2	18.3	247.2	10.3
	512	SF(Super Fine)	1315.2	54.8	583.2	24.3	328.8	13.7
	384	FQ(Fine)	1965.6	81.9	873.6	36.4	489.6	20.4
	256	NQ(Normal)	2613.6	108.9	1161.6	48.4	652.8	27.2
4 TBで試算 (WJ-NX200/4)								
60 ips	3584	XF(Xtra Fine)	573.6	23.9	254.4	10.6	141.6	5.9
	2560	SF(Super Fine)	804	33.5	355.2	14.8	199.2	8.3
	2048	FQ(Fine)	1003.2	41.8	446.4	18.6	249.6	10.4
	1372	NQ(Normal)	1497.6	62.4	664.8	27.7	374.4	15.6
30 ips	2176	XF(Xtra Fine)	945.6	39.4	420	17.5	235.2	9.8
	1728	SF(Super Fine)	1188	49.5	528	22	295.2	12.3
	1280	FQ(Fine)	1603.2	66.8	712.8	29.7	400.8	16.7
	1024	NQ(Normal)	2001.6	83.4	890.4	37.1	499.2	20.8
10 ips	1728	XF(Xtra Fine)	1188	49.5	528	22	295.2	12.3
	1280	SF(Super Fine)	1603.2	66.8	712.8	29.7	400.8	16.7
	1024	FQ(Fine)	2001.6	83.4	890.4	37.1	499.2	20.8
	704	NQ(Normal)	2906.4	121.1	1291.2	53.8	724.8	30.2
1 ips	768	XF(Xtra Fine)	2001.6	83.4	890.4	37.1	499.2	20.8
	512	SF(Super Fine)	2666.4	111.1	1183.2	49.3	664.8	27.7
	384	FQ(Fine)	3984	166	1768.8	73.7	996	41.5
	256	NQ(Normal)	5289.6	220.4	2349.6	97.9	1322.4	55.1
6 TBで試算 (WJ-NX200/6)								
60 ips	3584	XF(Xtra Fine)	864	36	384	16	216	9
	2560	SF(Super Fine)	1209.6	50.4	537.6	22.4	302.4	12.6
	2048	FQ(Fine)	1512	63	672	28	376.8	15.7
	1372	NQ(Normal)	2253.6	93.9	1000.8	41.7	561.6	23.4
30 ips	2176	XF(Xtra Fine)	1423.2	59.3	631.2	26.3	355.2	14.8
	1728	SF(Super Fine)	1790.4	74.6	794.4	33.1	446.4	18.6
	1280	FQ(Fine)	2416.8	100.7	1072.8	44.7	602.4	25.1
	1024	NQ(Normal)	3016.8	125.7	1339.2	55.8	753.6	31.4
10 ips	1728	XF(Xtra Fine)	1790.4	74.6	794.4	33.1	446.4	18.6
	1280	SF(Super Fine)	2416.8	100.7	1072.8	44.7	602.4	25.1
	1024	FQ(Fine)	3016.8	125.7	1339.2	55.8	753.6	31.4
	704	NQ(Normal)	4377.6	182.4	1944	81	1094.4	45.6
1 ips	768	XF(Xtra Fine)	3016.8	125.7	1339.2	55.8	753.6	31.4
	512	SF(Super Fine)	4015.2	167.3	1783.2	74.3	1003.2	41.8
	384	FQ(Fine)	6000	250	2666.4	111.1	1500	62.5
	256	NQ(Normal)	7968	332	3540	147.5	1992	83

●ここに記載されている録画時間の目安と実際に録画できる時間は、被写体の状況により差異が生じます。また、レコーダーによる計算値とも異なる場合があります。

●MJPEGの容量やH.264/H.265の推奨ビットレートは各カメラの性能により異なります。同じ条件でも、カメラにより録画日数が異なる場合があります。

●[圧縮方式: H.265(1) 解像度: Full HD(1920x1080) 音声なし/暗号なし/サブストリームoff HDD運用モード: シングル 配信モード: フレームレート指定]に対して、他の解像度の場合、録画時間は以下ようになります。

解像度: VGA(640×480) → 約 3倍 ~ 約4倍

解像度: HD(1280×720) → 約1.4倍 ~ 約2倍

ネットワークカメラ
(Panasonic / I-PRO)

ネットワークNVR
(Panasonic)

ネットワーク
(Panasonic)

周辺機器
(Panasonic / I-PRO)

IPカメラ監視システム
(Panasonic)

参考/他社製品

WJ-NX100シリーズ **スマートコーディング OFF** カメラパラメータ：H.265対応カメラ WV-S1135V 圧縮方式：H.265(1) 解像度：FullHD(1920×1080)
音声なし/暗号なし/サブストリームoff HDD運用モード：シングル 配信モード：フレームレート指定

録画レート	bitrate (kbps)	画質 (H.265)	カメラ台数							
			1台		2台		3台		4台	
			(約)時間	(約)日	(約)時間	(約)日	(約)時間	(約)日	(約)時間	(約)日
500 GBで試算 (WJ-NX100/05)										
60 ips	4096	XF(Xtra Fine)	240	10	120	5	79.2	3.3	60	2.5
	3072	SF(Super Fine)	321.6	13.4	160.8	6.7	105.6	4.4	79.2	3.3
	2048	FQ(Fine)	482.4	20.1	240	10	160.8	6.7	120	5
	1536	NQ(Normal)	643.2	26.8	321.6	13.4	213.6	8.9	160.8	6.7
30 ips	3072	XF(Xtra Fine)	321.6	13.4	160.8	6.7	105.6	4.4	79.2	3.3
	2048	SF(Super Fine)	482.4	20.1	240	10	160.8	6.7	120	5
	1536	FQ(Fine)	643.2	26.8	321.6	13.4	213.6	8.9	160.8	6.7
	1280	NQ(Normal)	772.8	32.2	386.4	16.1	256.8	10.7	192	8
10 ips	2048	XF(Xtra Fine)	482.4	20.1	240	10	160.8	6.7	120	5
	1536	SF(Super Fine)	643.2	26.8	321.6	13.4	213.6	8.9	160.8	6.7
	1280	FQ(Fine)	772.8	32.2	386.4	16.1	256.8	10.7	192	8
	896	NQ(Normal)	1101.6	45.9	549.6	22.9	367.2	15.3	273.6	11.4
1 ips	1024	XF(Xtra Fine)	643.2	26.8	321.6	13.4	213.6	8.9	160.8	6.7
	768	SF(Super Fine)	964.8	40.2	482.4	20.1	321.6	13.4	240	10
	640	FQ(Fine)	1284	53.5	640.8	26.7	427.2	17.8	319.2	13.3
	512	NQ(Normal)	1538.4	64.1	768	32	511.2	21.3	384	16

録画レート	bitrate (kbps)	画質 (H.265)	カメラ台数							
			1台		2台		3台		4台	
			(約)時間	(約)日	(約)時間	(約)日	(約)時間	(約)日	(約)時間	(約)日
1 TBで試算 (WJ-NX100/1)										
60 ips	4096	XF(Xtra Fine)	496.8	20.7	247.2	10.3	165.6	6.9	122.4	5.1
	3072	SF(Super Fine)	660	27.5	328.8	13.7	218.4	9.1	163.2	6.8
	2048	FQ(Fine)	991.2	41.3	494.4	20.6	328.8	13.7	247.2	10.3
	1536	NQ(Normal)	1320	55	660	27.5	439.2	18.3	328.8	13.7
30 ips	3072	XF(Xtra Fine)	660	27.5	328.8	13.7	218.4	9.1	163.2	6.8
	2048	SF(Super Fine)	991.2	41.3	494.4	20.6	328.8	13.7	247.2	10.3
	1536	FQ(Fine)	1320	55	660	27.5	439.2	18.3	328.8	13.7
	1280	NQ(Normal)	1584	66	792	33	528	22	396	16.5
10 ips	2048	XF(Xtra Fine)	991.2	41.3	494.4	20.6	328.8	13.7	247.2	10.3
	1536	SF(Super Fine)	1320	55	660	27.5	439.2	18.3	328.8	13.7
	1280	FQ(Fine)	1584	66	792	33	528	22	396	16.5
	896	NQ(Normal)	2258.4	94.1	1128	47	751.2	31.3	564	23.5
1 ips	1024	XF(Xtra Fine)	1320	55	660	27.5	439.2	18.3	328.8	13.7
	768	SF(Super Fine)	1977.6	82.4	988.8	41.2	657.6	27.4	494.4	20.6
	640	FQ(Fine)	2632.8	109.7	1315.2	54.8	876	36.5	657.6	27.4
	512	NQ(Normal)	3153.6	131.4	1576.8	65.7	1051.2	43.8	787.2	32.8

録画レート	bitrate (kbps)	画質 (H.265)	カメラ台数							
			1台		2台		3台		4台	
			(約)時間	(約)日	(約)時間	(約)日	(約)時間	(約)日	(約)時間	(約)日
2 TBで試算 (WJ-NX100/2)										
60 ips	4096	XF(Xtra Fine)	993.6	41.4	496.8	20.7	331.2	13.8	247.2	10.3
	3072	SF(Super Fine)	1322.4	55.1	660	27.5	439.2	18.3	328.8	13.7
	2048	FQ(Fine)	1984.8	82.7	991.2	41.3	660	27.5	494.4	20.6
	1536	NQ(Normal)	2642.4	110.1	1320	55	880.8	36.7	660	27.5
30 ips	3072	XF(Xtra Fine)	1322.4	55.1	660	27.5	439.2	18.3	328.8	13.7
	2048	SF(Super Fine)	1984.8	82.7	991.2	41.3	660	27.5	494.4	20.6
	1536	FQ(Fine)	2642.4	110.1	1320	55	880.8	36.7	660	27.5
	1280	NQ(Normal)	3170.4	132.1	1584	66	1056	44	792	33
10 ips	2048	XF(Xtra Fine)	1984.8	82.7	991.2	41.3	660	27.5	494.4	20.6
	1536	SF(Super Fine)	2642.4	110.1	1320	55	880.8	36.7	660	27.5
	1280	FQ(Fine)	3170.4	132.1	1584	66	1056	44	792	33
	896	NQ(Normal)	4519.2	188.3	2258.4	94.1	1504.8	62.7	1128	47
1 ips	1024	XF(Xtra Fine)	2642.4	110.1	1320	55	880.8	36.7	660	27.5
	768	SF(Super Fine)	3957.6	164.9	1977.6	82.4	1317.6	54.9	988.8	41.2
	640	FQ(Fine)	5268	219.5	2632.8	109.7	1754.4	73.1	1315.2	54.8
	512	NQ(Normal)	6309.6	262.9	3153.6	131.4	2102.4	87.6	1576.8	65.7

- ここに記載されている録画時間の目安と実際に録画できる時間は、被写体の状況により差異が生じます。また、レコーダーによる計算値とも異なる場合があります。
- MJPEGの容量やH.264/H.265の推奨ビットレートは各カメラの性能により異なります。同じ条件でも、カメラにより録画日数が異なる場合があります。
- [圧縮方式：H.265(1) 解像度：Full HD(1920x1080) 音声なし/暗号なし/サブストリームoff HDD運用モード：シングル 配信モード：フレームレート指定]に対して、他の解像度の場合、録画時間は以下ようになります。
 解像度：VGA(640×480) → 約 3倍～約4倍
 解像度：HD(1280×720) → 約1.4倍～約2倍

Panasonic / i-PRO ネットワークカメラ

Panasonic ネットワークレコーダー

Panasonic フルHD

Panasonic / i-PRO 周辺機器

Panasonic HDDアナログ監視システム

ご参考/他社製品

WJ-NX100シリーズ

スマートコーディング **ON**

カメラパラメータ：H.265対応カメラ WV-S1135V 圧縮方式：H.265(1) 解像度：FullHD(1920×1080)
音声なし/暗号なし/サブストリームoff HDD運用モード：シングル 配信モード：フレームレート指定

録画レート	bitrate (kbps)	画質 (H.265)	カメラ台数							
			1台		2台		3台		4台	
			(約)時間	(約)日	(約)時間	(約)日	(約)時間	(約)日	(約)時間	(約)日
500 GBで試算 (WJ-NX100/05)										
60 ips	3584	XF(Xtra Fine)	276	11.5	136.8	5.7	91.2	3.8	67.2	2.8
	2560	SF(Super Fine)	386.4	16.1	192	8	127.2	5.3	96	4
	2048	FQ(Fine)	482.4	20.1	240	10	160.8	6.7	120	5
	1372	NQ(Normal)	720	30	360	15	240	10	180	7.5
30 ips	2176	XF(Xtra Fine)	453.6	18.9	225.6	9.4	151.2	6.3	112.8	4.7
	1728	SF(Super Fine)	571.2	23.8	285.6	11.9	189.6	7.9	141.6	5.9
	1280	FQ(Fine)	772.8	32.2	386.4	16.1	256.8	10.7	192	8
	1024	NQ(Normal)	964.8	40.2	482.4	20.1	321.6	13.4	240	10
10 ips	1728	XF(Xtra Fine)	571.2	23.8	285.6	11.9	189.6	7.9	141.6	5.9
	1280	SF(Super Fine)	772.8	32.2	386.4	16.1	256.8	10.7	192	8
	1024	FQ(Fine)	964.8	40.2	482.4	20.1	321.6	13.4	240	10
	704	NQ(Normal)	1399.2	58.3	698.4	29.1	465.6	19.4	348	14.5
1 ips	768	XF(Xtra Fine)	964.8	40.2	482.4	20.1	321.6	13.4	240	10
	512	SF(Super Fine)	1284	53.5	640.8	26.7	427.2	17.8	319.2	13.3
	384	FQ(Fine)	1917.6	79.9	957.6	39.9	638.4	26.6	477.6	19.9
	256	NQ(Normal)	2548.8	106.2	1274.4	53.1	849.6	35.4	636	26.5

録画レート	bitrate (kbps)	画質 (H.265)	カメラ台数							
			1台		2台		3台		4台	
			(約)時間	(約)日	(約)時間	(約)日	(約)時間	(約)日	(約)時間	(約)日
1 TBで試算 (WJ-NX100/1)										
60 ips	3584	XF(Xtra Fine)	566.4	23.6	283.2	11.8	187.2	7.8	141.6	5.9
	2560	SF(Super Fine)	794.4	33.1	396	16.5	264	11	196.8	8.2
	2048	FQ(Fine)	991.2	41.3	494.4	20.6	328.8	13.7	247.2	10.3
	1372	NQ(Normal)	1478.4	61.6	739.2	30.8	492	20.5	369.6	15.4
30 ips	2176	XF(Xtra Fine)	933.6	38.9	465.6	19.4	309.6	12.9	232.8	9.7
	1728	SF(Super Fine)	1173.6	48.9	585.6	24.4	391.2	16.3	292.8	12.2
	1280	FQ(Fine)	1584	66	792	33	528	22	396	16.5
	1024	NQ(Normal)	1977.6	82.4	988.8	41.2	657.6	27.4	494.4	20.6
10 ips	1728	XF(Xtra Fine)	1173.6	48.9	585.6	24.4	391.2	16.3	292.8	12.2
	1280	SF(Super Fine)	1584	66	792	33	528	22	396	16.5
	1024	FQ(Fine)	1977.6	82.4	988.8	41.2	657.6	27.4	494.4	20.6
	704	NQ(Normal)	2870.4	119.6	1435.2	59.8	955.2	39.8	717.6	29.9
1 ips	768	XF(Xtra Fine)	1977.6	82.4	988.8	41.2	657.6	27.4	494.4	20.6
	512	SF(Super Fine)	2632.8	109.7	1315.2	54.8	876	36.5	657.6	27.4
	384	FQ(Fine)	3933.6	163.9	1966.8	81.9	1310.4	54.6	981.6	40.9
	256	NQ(Normal)	5227.2	217.8	2613.6	108.9	1742.4	72.6	1305.6	54.4

録画レート	bitrate (kbps)	画質 (H.265)	カメラ台数							
			1台		2台		3台		4台	
			(約)時間	(約)日	(約)時間	(約)日	(約)時間	(約)日	(約)時間	(約)日
2 TBで試算 (WJ-NX100/2)										
60 ips	3584	XF(Xtra Fine)	1135.2	47.3	566.4	23.6	376.8	15.7	283.2	11.8
	2560	SF(Super Fine)	1588.8	66.2	794.4	33.1	528	22	396	16.5
	2048	FQ(Fine)	1984.8	82.7	991.2	41.3	660	27.5	494.4	20.6
	1372	NQ(Normal)	2956.8	123.2	1478.4	61.6	984	41	739.2	30.8
30 ips	2176	XF(Xtra Fine)	1867.2	77.8	933.6	38.9	621.6	25.9	465.6	19.4
	1728	SF(Super Fine)	2349.6	97.9	1173.6	48.9	782.4	32.6	585.6	24.4
	1280	FQ(Fine)	3170.4	132.1	1584	66	1056	44	792	33
	1024	NQ(Normal)	3957.6	164.9	1977.6	82.4	1317.6	54.9	988.8	41.2
10 ips	1728	XF(Xtra Fine)	2349.6	97.9	1173.6	48.9	782.4	32.6	585.6	24.4
	1280	SF(Super Fine)	3170.4	132.1	1584	66	1056	44	792	33
	1024	FQ(Fine)	3957.6	164.9	1977.6	82.4	1317.6	54.9	988.8	41.2
	704	NQ(Normal)	5740.8	239.2	2870.4	119.6	1912.8	79.7	1435.2	59.8
1 ips	768	XF(Xtra Fine)	3957.6	164.9	1977.6	82.4	1317.6	54.9	988.8	41.2
	512	SF(Super Fine)	5268	219.5	2632.8	109.7	1754.4	73.1	1315.2	54.8
	384	FQ(Fine)	7869.6	327.9	3933.6	163.9	2623.2	109.3	1965.6	81.9
	256	NQ(Normal)	10454.4	435.6	5227.2	217.8	3484.8	145.2	2613.6	108.9

- ここに記載されている録画時間の目安と実際に録画できる時間は、被写体の状況により差異が生じます。また、レコーダーによる計算値とも異なる場合があります。
- MJPEGの容量やH.264/H.265の推奨ビットレートは各カメラの性能により異なります。同じ条件でも、カメラにより録画日数が異なる場合があります。
- [圧縮方式：H.265(1) 解像度：Full HD(1920x1080) 音声なし/暗号なし/サブストリームoff HDD運用モード：シングル 配信モード：フレームレート指定]に対して、他の解像度の場合、録画時間は以下ようになります。
 解像度：VGA(640×480) → 約 3倍 ~ 約4倍
 解像度：HD(1280×720) → 約1.4倍 ~ 約2倍

ネットワークカメラ
(Panasonic / i-PRO)

ネットワークNVRレコーダー
(Panasonic)

ソフトウェア
(Panasonic)

周辺機器
(Panasonic / i-PRO)

HDアナログ監視システム
(Panasonic)

参考/他社製品

ネットワークディスクレコーダー



ネットワークカメラ
(Panasonic / i-PRO)

ネットワークディスクレコーダー
(i-PRO)

IPカメラ
(Panasonic)

周辺機器
(Panasonic / i-PRO)

HDR対応監視システム
(Panasonic)

ご参考／他社製品

H.265対応レコーダー

PoE/PoE+電源内蔵で省スペース化と簡単設置・運用を実現、セキュリティも向上
ネットワークディスクレコーダー NUシリーズ

- ネットワークディスクレコーダー機能比較表 P142
- WJ-NUシリーズ(WJ-NU301/WJ-NU300/WJ-NU201/WJ-NU101シリーズ) P146
- ネットワークディスクレコーダー録画時間の目安 P148
- カメラ消費電力 参考資料 P156

最新の情報をご確認ください

- 必要なPCの環境 (対応OSとウェブブラウザ)
- カメラ/レコーダー/デコーダー/PCソフト 機能互換表
https://connect.panasonic.com/jp-ja/products-services_security_support_technical-information



各商品の取扱説明書・仕様書のダウンロード

取扱説明書 / 仕様書については
<https://japancs.i-pro.com/space/DLJP> をご覧ください



■ 使用している性能表示(主なもの)・マークについて詳しくは245～248ページをご覧ください



ネットワーク ディスクレコーダー機能比較表 (H.265対応)

2022年12月取扱い開始予定

- WJ-NU301/2
- WJ-NU301/4
- WJ-NU301/8
- WJ-NU301/12

キー管理システム



16ch
H.265 / H.264
JPEG

4K

掲載ページ		P146			
品番		WJ-NU301/2	WJ-NU301/4	WJ-NU301/8	WJ-NU301/12
背面パネル(背面図はイメージです)					
概要	HDD容量	2 TB (1 TB×2)	4 TB (2 TB×2)	8 TB (4 TB×2)	12 TB (6 TB×2)
	HDD増設(最大)	追加不可			
	最大カメラ入力数	最大16ch(拡張不可)			
	カメラポート数(PoE+対応)	16ポート			
	圧縮方式	H.265、H.264、JPEG			
	RAID	本体内蔵の2台のHDDでRAID1(ミラーリングモード)が使用可能			
	レコーダー/カメラ操作	レコーダーにマウスとモニターを接続して直接操作、ブラウザによる操作(限定機能有り)			
録画	録画方法	イベント録画、スケジュール録画、プレ録画、緊急録画			
	ネットワークカメラ録画設定	ネットワークカメラ毎に設定可			
	録画期間グループ設定	—			
	録画解像度	[4:3] アスペクト 7M(3072x2304) / 5M(2560x1920) / QXGA(2048x1536) / UXGA(1600x1200) / SXVGA(1280x960) / SVGA(800x600) / VGA(640x480) [16:9] アスペクト 4K UHD(3840x2160) / 6M(3328x1872) / 5M(3072x1728) / 4M(2688x1520) / WQHD(2560x1440) / FHD(1920x1080) / HD(1280x720) / HVGA(640x360) [1:1] アスペクト 9M(2992x2992) / 8M(2816x2816) / 5M(2192x2192) / 4M(2048x2048) / 2M(1440x1440) / 1.6M(1280x1280) / 1.4M(1200x1200) [9:16] アスペクト 8M(2160x3840) / 6M(1872x3328) / 5M(1728x3072) / 4M(1520x2688) / 4M(1440x2560) / 2M(1080x1920) / 1M(720x1280) / 0.2M(360x640)			
	録画レート	1 ips / 3 ips / 5 ips / 10 ips / 12.5 ips / 15 ips / 25 ips / 30 ips / 50 ips / 60 ips			
	顔照合機能対応(別売)	—			
	外部センサー連動	●			
プレアラーム機能	0秒 / 5秒 / 10秒 / 15秒				
再生・検索	検索機能	サムネイルサーチ / 動作検知サーチ / 履歴サーチ(アラーム/エラー) / タイムライン / 録画イベントサーチ(ブラウザのみ) / カメラ番号(ブラウザのみ)			
	動作検知サーチ	動作検知サーチに対応したカメラの録画による			
	映像表示パターン	1画面 / 4画面 / 9画面 / 16画面			
	最新画像再生	●			
	デジタルズーム ※2	1.25倍 / 1.5倍 / 1.75倍 / 2倍 / 2.5倍 / 3倍 / 3.5倍 / 4倍 / 5倍 / 6倍 / 7倍 / 8倍 (1画面および4分割画面のみ使用可能)			
その他	時短再生	●			
	ネットワーク対応	●(音声配信 / 記録対応)			
	ユーザーレベル設定	3段階あり(ユーザー名、パスワード)			
	記録画像取り出し方法	USB 3.0・USB 2.0メモリー / USB 3.0・USB 2.0外付けHDD※3(MP4フォーマット可能)			
	ネットワーク経由によるPCへのダウンロード	●(MP4フォーマット可能)※4			
関連商品	セキュリティワイヤーロック	●			
	RBSS認定品	—			
	関連金具/ 他社製関連商品	■ラックマウント金具 WV-QRM201 ※ラックマウント金具としてのみ使用可能。 ■GPSタイムサーバー TSV-500GP ※シチズンTIC株式会社製 詳しくは229ページをご覧ください。 ■FMタイムサーバー(PoE対応) SN-1010 ※セイコーソリューションズ株式会社製 詳しくは229ページをご覧ください。			

※1: 本機には直接8台まで接続可能です。9台め以降のカメラは、本機に接続したPoEカメラ電源ユニット(別売)を経由して接続します。

◎オープン価格の商品は本体希望小売価格を定めていません。 ◎この紙面掲載商品の価格には、消費税、配送・設置調整費、工事費、使用済み商品の引き取り費等は含まれておりません。

ネットワークカメラ

ネットワークディスクレコーダー

ソフトウェア

周辺機器

HDDアナログ監視システム

ご参考/他社製品

2022年12月取扱い開始予定

WJ-NU300/2
WJ-NU300/4
WJ-NU300/8

16ch ※1
H.265 / H.264
JPEG



4K

キー管理システム

P146

WJ-NU300/2

WJ-NU300/4

WJ-NU300/8

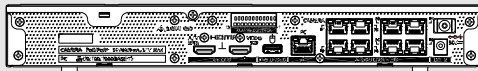

2 TB
(2 TB×1)

4 TB
(4 TB×1)

8 TB
(8 TB×1)

追加不可

最大16ch(※1)(拡張不可)

8ポート

H.265、H.264、JPEG

—

レコーダーにマウスとモニターを接続して直接操作、ブラウザによる操作(限定機能有り)

イベント録画、スケジュール録画、プレ録画、緊急録画

ネットワークカメラ毎に設定可

—

[4 : 3] アスペクト

7M(3072x2304) / 5M(2560x1920) / QXGA(2048x1536) / UXGA(1600x1200) / SXVGA(1280x960) / SVGA(800x600) / VGA(640x480)

[16 : 9] アスペクト

4KUHD(3840x2160) / 6M(3328x1872) / 5M(3072x1728) / 4M(2688x1520) / WQHD(2560x1440) / FHD(1920x1080) / HD(1280x720) / HVGA(640x360)

[1 : 1] アスペクト

9M(2992x2992) / 8M(2816x2816) / 5M(2192x2192) / 4M(2048x2048) / 2M(1440x1440) / 1.6M(1280x1280) / 1.4M(1200x1200)

[9 : 16] アスペクト

8M(2160x3840) / 6M(1872x3328) / 5M(1728x3072) / 4M(1520x2688) / 4M(1440x2560) / 2M(1080x1920) / 1M(720x1280) / 0.2M(360x640)

1 ips / 3 ips / 5 ips / 10 ips / 12.5 ips / 15 ips / 25 ips / 30 ips / 50 ips / 60 ips

—

0秒 / 5秒 / 10秒 / 15秒

サムネイルサーチ / 動作検知サーチ / 履歴サーチ(アラーム/エラー) / タイムライン / 録画イベントサーチ(ブラウザのみ) / カメラ番号(ブラウザのみ)

動作検知サーチに対応したカメラの録画による

1画面 / 4画面 / 9画面 / 16画面

●

1.25倍 / 1.5倍 / 1.75倍 / 2倍 / 2.5倍 / 3倍 / 3.5倍 / 4倍 / 5倍 / 6倍 / 7倍 / 8倍
(1画面および4分割画面のみ使用可能)

●

●(音声配信 / 記録対応)

3段階あり(ユーザー名、パスワード)

USB 3.0・USB 2.0メモリー / USB 3.0・USB 2.0外付けHDD※3(MP4フォーマット可能)

●(MP4フォーマット可能)※4

●

—

■ラックマウント金具(縦置き用) WV-QRM001

■ラックマウント金具 WV-QRM101

■ラックマウント金具(壁取付用) WV-QRM201 ※壁付金具としてのみ使用可能。

■GPSタイムサーバー TSV-500GP ※シチズンTIC株式会社製 詳しくは229ページをご覧ください。

■FMタイムサーバー(PoE対応) SN-1010 ※セイコーソリューションズ株式会社製 詳しくは229ページをご覧ください。

※2: 使用できるズーム倍率は解像度に依存します。 ※3: バスパワーデバイスは除きます。 ※4: 専用のビューワソフトウェア(無償提供)が必要です。

ネットワークカメラ
(Panasonic / I-PRO)

ネットワークビデオレコーダー
(I-PRO)

ソフトウェア
(Panasonic)

周辺機器
(Panasonic / I-PRO)

ハードウェア監視システム
(Panasonic)

参考/他社製品



ネットワーク ディスクレコーダー機能比較表 (H.265対応)

2022年12月取扱い開始予定

WJ-NU201/1
WJ-NU201/2
WJ-NU201/4

キー管理システム



8ch
H.265 / H.264
JPEG

4K

掲載ページ		P146			
品番		WJ-NU201/1	WJ-NU201/2	WJ-NU201/4	
背面パネル(背面図はイメージです)					
概要	HDD容量	1 TB (1 TB×1)	2 TB (2 TB×1)	4 TB (4 TB×1)	
	HDD増設(最大)	追加不可			
	最大カメラ入力数	最大8ch(拡張不可)			
	カメラポート数(PoE+対応)	8ポート			
	圧縮方式	H.265、H.264、JPEG			
	RAID	—			
	レコーダー/カメラ操作	レコーダーにマウスとモニターを接続して直接操作、ブラウザーによる操作(限定機能有り)			
録画	録画方法	イベント録画、スケジュール録画、プレ録画、緊急録画			
	ネットワークカメラ録画設定	ネットワークカメラ毎に設定可			
	録画期間グループ設定	—			
	録画解像度	<p>[4:3] アスペクト 7M(3072x2304) / 5M(2560x1920) / QXGA(2048x1536) / UXGA(1600x1200) / SXVGA(1280x960) / SVGA(800x600) / VGA(640x480)</p> <p>[16:9] アスペクト 4K UHD(3840x2160) / 6M(3328x1872) / 5M(3072x1728) / 4M(2688x1520) / WQHD(2560x1440) / FHD(1920x1080) / HD(1280x720) / HVGAW(640x360)</p> <p>[1:1] アスペクト 9M(2992x2992) / 8M(2816x2816) / 5M(2192x2192) / 4M(2048x2048) / 2M(1440x1440) / 1.6M(1280x1280) / 1.4M(1200x1200)</p> <p>[9:16] アスペクト 8M(2160x3840) / 6M(1872x3328) / 5M(1728x3072) / 4M(1520x2688) / 4M(1440x2560) / 2M(1080x1920) / 1M(720x1280) / 0.2M(360x640)</p>			
	録画レート	1 ips / 3 ips / 5 ips / 10 ips / 12.5 ips / 15 ips / 25 ips / 30 ips / 50 ips / 60 ips			
	顔照合機能対応(別売)	—			
	外部センサー連動	●			
	プレアラーム機能	0秒 / 5秒 / 10秒 / 15秒			
	再生・検索	検索機能	サムネイルサーチ / 動作検知サーチ / 履歴サーチ(アラーム/エラー) / タイムライン / 録画イベントサーチ(ブラウザのみ) / カメラ番号(ブラウザのみ)		
		動作検知サーチ	動作検知サーチに対応したカメラの録画による		
映像表示パターン		1画面 / 4画面 / 9画面			
最新画像再生		●			
デジタルズーム ※1		1.25倍 / 1.5倍 / 1.75倍 / 2倍 / 2.5倍 / 3倍 / 3.5倍 / 4倍 / 5倍 / 6倍 / 7倍 / 8倍 (1画面および4分割画面のみ使用可能)			
時短再生	●				
その他	ネットワーク対応	●(音声配信 / 記録対応)			
	ユーザーレベル設定	3段階あり(ユーザー名、パスワード)			
	記録画像取り出し方法	USB 3.0・USB 2.0メモリー / USB 3.0・USB 2.0外付けHDD※2(MP4フォーマット可能)			
	ネットワーク経由によるPCへのダウンロード	●(MP4フォーマット可能)※3			
	セキュリティワイヤーロック	●			
関連商品	RBSS認定品	—			
	関連金具/ 他社製関連商品	<p>■ラックマウント金具(縦置き用) WV-QRM001</p> <p>■ラックマウント金具 WV-QRM101</p> <p>■ラックマウント金具(壁取付用) WV-QRM201 ※壁付金具としてのみ使用可能。</p> <p>■GPSタイムサーバー TSV-500GP ※シチズンTIC株式会社製 詳しくは229ページをご覧ください。</p> <p>■FMタイムサーバー(PoE対応) SN-1010 ※セイコーソリューションズ株式会社製 詳しくは229ページをご覧ください。</p>			

※1: 使用できるズーム倍率は解像度に依存します。 ※2: バスパワーデバイスは除きます。 ※3: 専用のビューワソフトウェア(無償提供)が必要です。

◎オープン価格の商品は本体希望小売価格を定めていません。 ◎この紙面掲載商品の価格には、消費税、配送・設置調整費、工事費、使用済み商品の引き取り費等は含まれておりません。

ネットワークカメラ

ネットワークディスクレコーダー

ソフトウェア

周辺機器

HDDアナログ監視システム

ご参考/他社製品

2022年12月取扱い開始予定

WJ-NU101/1
WJ-NU101/2

4ch

H.265 / H.264
JPEG



4K

キー管理システム

P146

WJ-NU101/1

WJ-NU101/2

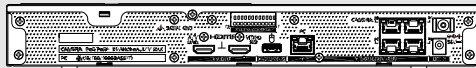

1 TB
(1 TB×1)

2 TB
(2 TB×1)

追加不可

最大4ch(拡張不可)

4ポート

H.265、H.264、JPEG

レコーダーにマウスとモニターを接続して直接操作、ブラウザによる操作(限定機能有り)

イベント録画、スケジュール録画、プレ録画、緊急録画

ネットワークカメラ毎に設定可

[4 : 3] アスペクト

7M(3072x2304) / 5M(2560x1920) / QXGA(2048x1536) / UXGA(1600x1200) / SXVGA(1280x960) / SVGA(800x600) / VGA(640x480)

[16 : 9] アスペクト

4KUHD(3840x2160) / 6M(3328x1872) / 5M(3072x1728) / 4M(2688x1520) / WQHD(2560x1440) / FHD(1920x1080) / HD(1280x720) / HVGAW(640x360)

[1 : 1] アスペクト

9M(2992x2992) / 8M(2816x2816) / 5M(2192x2192) / 4M(2048x2048) / 2M(1440x1440) / 1.6M(1280x1280) / 1.4M(1200x1200)

[9 : 16] アスペクト

8M(2160x3840) / 6M(1872x3328) / 5M(1728x3072) / 4M(1520x2688) / 4M(1440x2560) / 2M(1080x1920) / 1M(720x1280) / 0.2M(360x640)

1 ips / 3 ips / 5 ips / 10 ips / 12.5 ips / 15 ips / 25 ips / 30 ips / 50 ips / 60 ips

0秒 / 5秒 / 10秒 / 15秒

サムネイルサーチ / 動作検知サーチ / 履歴サーチ(アラーム/エラー) / タイムライン /
録画イベントサーチ(ブラウザのみ) / カメラ番号(ブラウザのみ)

動作検知サーチに対応したカメラの録画による

1画面 / 4画面

1.25倍 / 1.5倍 / 1.75倍 / 2倍 / 2.5倍 / 3倍 / 3.5倍 / 4倍 / 5倍 / 6倍 / 7倍 / 8倍
(1画面および4分割画面のみ使用可能)

●(音声配信 / 記録対応)

3段階あり(ユーザー名、パスワード)

USB 3.0・USB 2.0メモリー / USB 3.0・USB 2.0外付けHDD※2(MP4フォーマット可能)

●(MP4フォーマット可能)※3

■ラックマウント金具(縦置き用) WV-QRM001

■ラックマウント金具 WV-QRM101

■ラックマウント金具(壁取付用) WV-QRM201 ※壁付金具としてのみ使用可能。

■GPSタイムサーバー TSV-500GP ※シチズンTIC株式会社製 詳しくは229ページをご覧ください。

■FMタイムサーバー(PoE対応) SN-1010 ※セイコーソリューションズ株式会社製 詳しくは229ページをご覧ください。

ネットワークカメラ
(Panasonic / i-PRO)

ネットワークNVRレコーダー
(i-PRO)

ソフトウェア
(Panasonic)

周辺機器
(Panasonic / i-PRO)

HDD/NVR監視システム
(Panasonic)

参考/他社製品

(Panasonic / i-PRO)
ネットワークカメラ

(i-PRO)
ネットワークディスクレコーダー

(Panasonic)
ネットワークディスクレコーダー

(Panasonic / i-PRO)
周辺機器システム

(Panasonic)
HDDアナログ監視システム

ご参考/他社製品

2022年12月取扱い開始予定

ネットワークディスクレコーダー(WJ-NU301シリーズ)

WJ-NU301/2 **HDD 2TB** WJ-NU301/4 **HDD 4TB**
WJ-NU301/8 **HDD 8TB** WJ-NU301/12 **HDD 12TB**

各オープン価格

■マウス付属



カメラ入力 最大16台	H.265, H.264 / JPEG
RAID1 (ミラーリング)	時短再生
サムネイルサーチ	動作検知サーチ
ハードディスクユニット増設	増設ユニット

2022年12月取扱い開始予定

ネットワークディスクレコーダー(WJ-NU201シリーズ)

WJ-NU201/1 **HDD 1TB** WJ-NU201/2 **HDD 2TB**
WJ-NU201/4 **HDD 4TB**

各オープン価格

■マウス付属



カメラ入力 最大8台	H.265, H.264 / JPEG
RAID	時短再生
サムネイルサーチ	動作検知サーチ
ハードディスクユニット増設	増設ユニット

※HDMIケーブルは別売です。中継器など使用すると動作しない場合があります。
※操作や設定の内容によってはパソコンが必要です。
※WJ-NU301シリーズは縦置きはできません。水平に設置してください。

PoE/PoE+ 電源内蔵で省スペース化と簡単設置・運用を実現、セキュア性も向上

本商品はPoE/PoE+電源を内蔵することで省スペース化に貢献し、パソコン無しで簡単に設定・運用可能です。また、他社カメラとの接続性を向上させるとともに、統合管理ソフトウェアとの連携による多拠点の集中管理用途として、流通・小売り・小規模店舗・オフィスをはじめとする様々なニーズに対応します。

PoE/PoE+ 給電機能内蔵による、かんたん設置と省スペース化

- カメラとレコーダーをLANケーブルで繋ぐだけで、パソコン無しでも簡単に設置・運用が可能。
- 4ch/8ch/16ch対応のPoE電源^{※1}を本体に内蔵したコンパクト設計。設置場所の省スペース化を実現。
- 別売のラックマウント金具により、ラック収納、壁掛け、縦置き^{※2}が可能で、限られたスペースでの設置に対応。

※1: 「PoE+」対応。モデルによってカメラポート数は異なります。
※2: 壁掛けと縦置きはNU301シリーズを除く。



※画面はイメージです

優れた操作性・運用性

- NXシリーズの使い易さを継承した画面や操作性を更に進化させ、「かな漢字変換機能」を搭載。カメラ名称やアラーム種別など、パソコン無しで日本語入力が可能。
- HDMIの2モニター出力運用に対応。店舗などでお客様側とバックヤード側で異なる映像を出すなど、運用の柔軟性が向上。

2022年12月取扱い開始予定

ネットワークディスクレコーダー(WJ-NU300シリーズ)

WJ-NU300/2 **HDD 2TB** WJ-NU300/4 **HDD 4TB**
WJ-NU300/8 **HDD 8TB**

各オープン価格

■マウス付属



カメラ入力 最大16台*	H.265, H.264 / JPEG
RAID	時短再生
サムネイルサーチ	動作検知サーチ
ハードディスクユニット増設	増設ユニット

*本機には直接8台まで接続可能です。9台め以降のカメラは、本機に接続したPoEカメラ電源ユニット(別売)を経由して接続します。

2022年12月取扱い開始予定

ネットワークディスクレコーダー(WJ-NU101シリーズ)

WJ-NU101/1 **HDD 1TB** WJ-NU101/2 **HDD 2TB**

各オープン価格

■マウス付属



カメラ入力 最大4台	H.265, H.264 / JPEG
RAID	時短再生
サムネイルサーチ	動作検知サーチ
ハードディスクユニット増設	増設ユニット

4K

キー管理システム HDMI HIGH-DEFINITION MULTIMEDIA INTERFACE

他社カメラ^{※3}との幅広い接続性

- 業界標準規格のONVIF[®]に加えてRTSP^{※4}接続機能の搭載により、他社カメラとの接続性を向上させたことで、既設の他社カメラが運用されている環境やi-PROと他社カメラの両方を活用するような環境でも、システム構築が可能。

※3: 全てのONVIF対応のカメラの接続を保証するものではありません。機種によって接続できない場合もあります。
※4: 映像や音声をリアルタイムで配信・制御する為の通信ルール。

高度なセキュリティ

- FIPS 140-2 Level 3^{※5}認定されたハードウェアと、第三者機関(GlobalSign[®]社)発行の電子証明書を使った暗号化通信を標準装備することで高度なセキュリティを実現。
- 物理的な盗難を防ぐセキュリティワイヤーロック機構を装備。
- NU301シリーズではRAID1^{※6}に対応し、本体に内蔵のHDD2台で画像・音声をミラーリング保存可能。

※5: 暗号化ハードウェアの有効性を示す国際的なセキュリティ規格。
※6: 2台のHDDに同じ内容を同時に書き込む方式。

■定格 WJ-NU101・201・300・301シリーズ

シリーズ	WJ-NU101シリーズ		WJ-NU201シリーズ			WJ-NU300シリーズ			WJ-NU301シリーズ										
	品番	WJ-NU101/1	WJ-NU101/2	WJ-NU201/1	WJ-NU201/2	WJ-NU201/4	WJ-NU300/2	WJ-NU300/4	WJ-NU300/8	WJ-NU301/2	WJ-NU301/4	WJ-NU301/8	WJ-NU301/12						
基本仕様																			
電源	DC54 V 1.67 A		DC54 V 2.78 A			DC54 V 2.78 A			AC 100 V - AC 240 V 50 Hz/60 Hz										
消費電力	付属のACアダプター使用時 90 W(DC54 V 1.67 A)		付属のACアダプター使用時 150 W(DC54 V 2.78 A)			付属のACアダプター使用時 150 W(DC54 V 2.78 A)			340 W(347 VA)										
使用温度範囲	本体: 0℃ ~ +45℃ / マウス(付属品): +5℃ ~ +40℃																		
使用湿度範囲	5% ~ 90%以下(結露なきこと)																		
動作時許容高度	2000 m 以下																		
録画圧縮方式	H.265, H.264, JPEG																		
寸法	[幅]: 340 mm × [高さ]: 44 mm × [奥行き]: 230 mm (ラックマウント金具から220 mm)(ゴム足、突起部含まず)						[幅]: 420 mm × [高さ]: 88 mm × [奥行き]: 300 mm (ラックマウント金具から285 mm)(ゴム足、突起部含まず)												
質量	約2.5 kg		約2.5 kg			約2.5 kg		約2.5 kg		約2.7 kg		約5.5 kg		約5.5 kg		約5.7 kg		約6.0 kg	
仕上げ	前面パネル: 黒塗装、樹脂 上カバー: 黒塗装、亜鉛メッキ処理銅板 後面パネル: 亜鉛メッキ処理銅板																		
HDD	HDD																		
	HDD(1 TB)×1	HDD(2 TB)×1	HDD(1 TB)×1	HDD(2 TB)×1	HDD(4 TB)×1	HDD(2 TB)×1	HDD(4 TB)×1	HDD(8 TB)×1	HDD(1 TB)×2	HDD(2 TB)×2	HDD(4 TB)×2	HDD(6 TB)×2	HDD(8 TB)×2						
モニター端子	HDMI(19ピン typeA 端子)2系統 メインモニター 3840x2160(4K) p/30 Hz, 3840x2160(4K) p/25 Hz, 1920x1080 p/60 Hz, 1920x1080 p/50 Hz サブモニター 1920x1080 p/60 Hz, 1920x1080 p/50 Hz																		
マウス接続ポート	高速シリアルインターフェース USB2.0 1系統																		
コピーポート	高速シリアルインターフェース USB3.0 1系統																		
アラーム/コントロール端子	アラーム入力1~4※1、アラーム出力※2、緊急録画入力※1、HDD異常/録画異常出力※2、カメラ異常出力※2、汎用入出力 および2※1※2、+5 V 出力※3																		
ネットワークポート(カメラ)	10BASE-T / 100BASE-TX(RJ45)、4系統 給電規格: IEEE802.3at 準拠 給電能力: 4ポート合計 最大 50 W		10BASE-T / 100BASE-TX(RJ45)、8系統 給電規格: IEEE802.3at 準拠 給電能力: 8ポート合計 最大 110 W			10BASE-T / 100BASE-TX(RJ45)、8系統 給電規格: IEEE802.3at 準拠 給電能力: 8ポート合計 最大 110 W			10BASE-T / 100BASE-TX(RJ45)、16系統 給電規格: IEEE802.3at 準拠 給電能力: 16ポート合計 最大 233 W										
ネットワークポート(PC)	10BASE-T / 100BASE-TX / 1000BASE-T(RJ45) 1系統																		
盗難防止用スロット	7 mm×3 mm																		
対応プロトコル	HTTP, HTTPS, RTP, RTSP, TCP/IP, UDP/IP, SMTP, NTP(サーバー、クライアント)、DNS, SNMP																		
対応ウェブブラウザ	Microsoft Edge※4、Google Chrome™、Mozilla Firefox																		

※1: 無電圧メーク接点入力 3.3 V プルアップ 約23 kΩ ※2: オープンコレクタ出力、最大DC 24 V - 200 mA ※3: +5 V ±0.5 V 最大200 mA ※4: Microsoft Edge of the Internet Explorer 互換モードには対応していません。
 ※Microsoft Edgeは、米国Microsoft Corporationの米国およびその他の国における登録商標または商標です。 ●その他記載されている会社名・商品名、ロゴは、各会社の商標または登録商標です。

ACアダプター(WJ-NU101シリーズ用、付属品)				ACアダプター(WJ-NU201シリーズ、WJ-NU300シリーズ用、付属品)			
入力	AC100 V-240 V, 50 Hz/60 Hz	寸法	[幅]: 65 mm [高さ]: 25 mm [奥行き]: 140 mm (電源コード、DCケーブルを除く)	入力	AC100 V-240 V, 50 Hz/60 Hz	寸法	[幅]: 76 mm [高さ]: 25 mm [奥行き]: 151 mm (電源コード、DCケーブルを除く)
出力	DC54 V 1.67 A	質量	約280 g	出力	DC54 V 2.78 A	質量	約360 g
使用温度範囲	0℃ ~ +40℃			使用温度範囲	0℃ ~ +40℃		

■寸法図 単位: mm

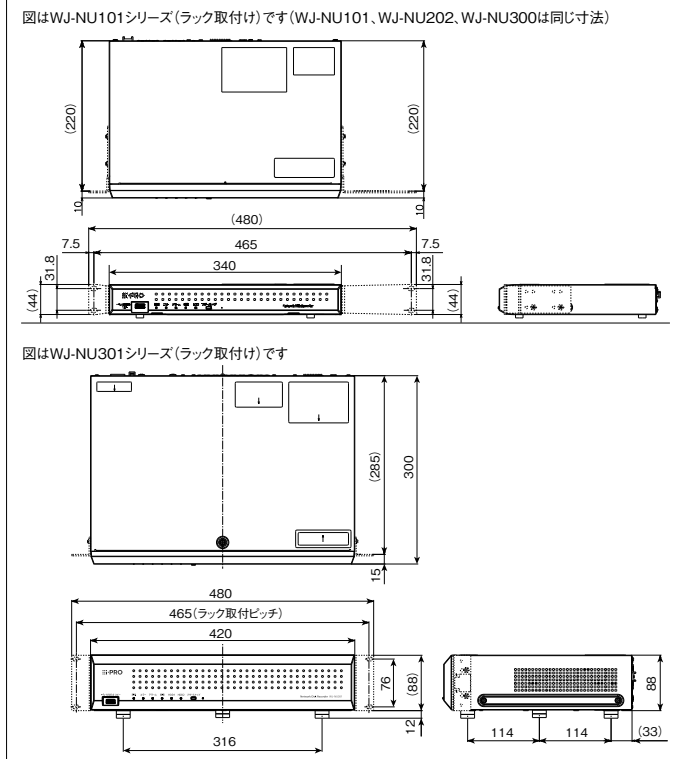

🔑 キー管理システム

ご使用前に解除キー番号の登録が必要となります。本機に付属の起動情報案内カードに記載されている方法に従って解除キー番号を取得し登録をお願いします。
 解除キー番号を登録しないと、カメラ拡張(別売)、セキュア拡張キット(別売)などの解除キー番号が登録できません。また、画面に登録を促すメッセージが表示されます。

■関連商品(別売)

用途/対象機種	WJ-NU101, 201, 300シリーズ	WJ-NU301シリーズ
縦置き	ラックマウント金具(縦置き用) WV-QRM001 (ブラック) オープン価格 	—
ラックマウント	ラックマウント金具 WV-QRM101 (ブラック) オープン価格 	ラックマウント金具(壁取付用) WV-QRM201 (ブラック) オープン価格
壁取付	ラックマウント金具(壁取付用) WV-QRM201 (ブラック) 壁付金具取付イメージ 	—

Panasonic
PoEカメラ電源ユニット
WJ-PU104 / WJ-PU108 / WJ-PU116A
各オープン価格

写真はWJ-PU108

PoEカメラ電源ユニット(1ch)
WJ-PU201UX
オープン価格

■ハードディスクは消耗品です。周辺温度 25℃以下で 18 000 時間 (24時間稼動で約2年) が交換の目安です ... 243ページ

ネットワークカメラ
(Panasonic / i-PRO)

ネットワークNVRレコーダー
(Panasonic / i-PRO)

ソフトウェア
(Panasonic / i-PRO)

周辺機器
(Panasonic / i-PRO)

HDD/NVR監視システム
(Panasonic)

参考/他社製品

録画時間の目安

WJ-NU301シリーズ スマートコーディング OFF

カメラパラメータ: WV-S1135V 圧縮方式: H.265(1) 解像度: FullHD(1920x1080)
音声なし HDD運用モード: シングル 配信モード: フレームレート指定

録画レート	bitrate (kbps)	画質 (H.265)	カメラ台数							
			1台		4台		8台		16台	
			(約) 時間	(約) 日	(約) 時間	(約) 日	(約) 時間	(約) 日	(約) 時間	(約) 日
WJ-NU301/2										
60 ips	4096	XF(Xtra Fine)	993.6	41.4	247.2	10.3	122.4	5.1	60	2.5
	3072	SF(Super Fine)	1322.4	55.1	328.8	13.7	163.2	6.8	81.6	3.4
	2048	FQ(Fine)	1984.8	82.7	494.4	20.6	247.2	10.3	122.4	5.1
	1536	NQ(Normal)	2642.4	110.1	660	27.5	328.8	13.7	163.2	6.8
30 ips	3072	XF(Xtra Fine)	1322.4	55.1	328.8	13.7	163.2	6.8	81.6	3.4
	2048	SF(Super Fine)	1984.8	82.7	494.4	20.6	247.2	10.3	122.4	5.1
	1536	FQ(Fine)	2642.4	110.1	660	27.5	328.8	13.7	163.2	6.8
	1280	NQ(Normal)	3170.4	132.1	792	33	396	16.5	196.8	8.2
10 ips	2048	XF(Xtra Fine)	1984.8	82.7	494.4	20.6	247.2	10.3	122.4	5.1
	1536	SF(Super Fine)	2642.4	110.1	660	27.5	328.8	13.7	163.2	6.8
	1280	FQ(Fine)	3170.4	132.1	792	33	396	16.5	196.8	8.2
	896	NQ(Normal)	4519.2	188.3	1128	47	564	23.5	280.8	11.7
1 ips	1024	XF(Xtra Fine)	2642.4	110.1	660	27.5	328.8	13.7	163.2	6.8
	768	SF(Super Fine)	3957.6	164.9	988.8	41.2	494.4	20.6	247.2	10.3
	640	FQ(Fine)	5268	219.5	1315.2	54.8	657.6	27.4	328.8	13.7
	512	NQ(Normal)	6309.6	262.9	1576.8	65.7	787.2	32.8	393.6	16.4
WJ-NU301/4										
60 ips	4096	XF(Xtra Fine)	2011.2	83.8	501.6	20.9	249.6	10.4	124.8	5.2
	3072	SF(Super Fine)	2680.8	111.7	669.6	27.9	333.6	13.9	165.6	6.9
	2048	FQ(Fine)	4017.6	167.4	1003.2	41.8	501.6	20.9	249.6	10.4
	1536	NQ(Normal)	5352	223	1336.8	55.7	667.2	27.8	333.6	13.9
30 ips	3072	XF(Xtra Fine)	2680.8	111.7	669.6	27.9	333.6	13.9	165.6	6.9
	2048	SF(Super Fine)	4017.6	167.4	1003.2	41.8	501.6	20.9	249.6	10.4
	1536	FQ(Fine)	5352	223	1336.8	55.7	667.2	27.8	333.6	13.9
	1280	NQ(Normal)	6417.6	267.4	1603.2	66.8	801.6	33.4	400.8	16.7
10 ips	2048	XF(Xtra Fine)	4017.6	167.4	1003.2	41.8	501.6	20.9	249.6	10.4
	1536	SF(Super Fine)	5352	223	1336.8	55.7	667.2	27.8	333.6	13.9
	1280	FQ(Fine)	6417.6	267.4	1603.2	66.8	801.6	33.4	400.8	16.7
	896	NQ(Normal)	9151.2	381.3	2287.2	95.3	1142.4	47.6	571.2	23.8
1 ips	1024	XF(Xtra Fine)	5352	223	1336.8	55.7	667.2	27.8	333.6	13.9
	768	SF(Super Fine)	8013.6	333.9	2001.6	83.4	1000.8	41.7	499.2	20.8
	640	FQ(Fine)	10665.6	444.4	2666.4	111.1	1332	55.5	664.8	27.7
	512	NQ(Normal)	12777.6	532.4	3194.4	133.1	1596	66.5	796.8	33.2
WJ-NU301/8										
60 ips	4096	XF(Xtra Fine)	4048.8	168.7	1010.4	42.1	504	21	252	10.5
	3072	SF(Super Fine)	5395.2	224.8	1348.8	56.2	674.4	28.1	336	14
	2048	FQ(Fine)	8085.6	336.9	2020.8	84.2	1010.4	42.1	504	21
	1536	NQ(Normal)	10771.2	448.8	2692.8	112.2	1346.4	56.1	672	28
30 ips	3072	XF(Xtra Fine)	5395.2	224.8	1348.8	56.2	674.4	28.1	336	14
	2048	SF(Super Fine)	8085.6	336.9	2020.8	84.2	1010.4	42.1	504	21
	1536	FQ(Fine)	10771.2	448.8	2692.8	112.2	1346.4	56.1	672	28
	1280	NQ(Normal)	12914.4	538.1	3228	134.5	1612.8	67.2	806.4	33.6
10 ips	2048	XF(Xtra Fine)	8085.6	336.9	2020.8	84.2	1010.4	42.1	504	21
	1536	SF(Super Fine)	10771.2	448.8	2692.8	112.2	1346.4	56.1	672	28
	1280	FQ(Fine)	12914.4	538.1	3228	134.5	1612.8	67.2	806.4	33.6
	896	NQ(Normal)	18415.2	767.3	4603.2	191.8	2301.6	95.9	1149.6	47.9
1 ips	1024	XF(Xtra Fine)	10771.2	448.8	2692.8	112.2	1346.4	56.1	672	28
	768	SF(Super Fine)	16125.6	671.9	4029.6	167.9	2013.6	83.9	1005.6	41.9
	640	FQ(Fine)	21460.8	894.2	5364	223.5	2680.8	111.7	1339.2	55.8
	512	NQ(Normal)	25711.2	1071.3	6427.2	267.8	3213.6	133.9	1605.6	66.9
WJ-NU301/12										
60 ips	4096	XF(Xtra Fine)	6084	253.5	1519.2	63.3	758.4	31.6	379.2	15.8
	3072	SF(Super Fine)	8109.6	337.9	2025.6	84.4	1012.8	42.2	506.4	21.1
	2048	FQ(Fine)	12153.6	506.4	3038.4	126.6	1519.2	63.3	758.4	31.6
	1536	NQ(Normal)	16190.4	674.6	4046.4	168.6	2023.2	84.3	1010.4	42.1
30 ips	3072	XF(Xtra Fine)	8109.6	337.9	2025.6	84.4	1012.8	42.2	506.4	21.1
	2048	SF(Super Fine)	12153.6	506.4	3038.4	126.6	1519.2	63.3	758.4	31.6
	1536	FQ(Fine)	16190.4	674.6	4046.4	168.6	2023.2	84.3	1010.4	42.1
	1280	NQ(Normal)	19413.6	808.9	4852.8	202.2	2426.4	101.1	1212	50.5
10 ips	2048	XF(Xtra Fine)	12153.6	506.4	3038.4	126.6	1519.2	63.3	758.4	31.6
	1536	SF(Super Fine)	16190.4	674.6	4046.4	168.6	2023.2	84.3	1010.4	42.1
	1280	FQ(Fine)	19413.6	808.9	4852.8	202.2	2426.4	101.1	1212	50.5
	896	NQ(Normal)	27676.8	1153.2	6919.2	288.3	3458.4	144.1	1728	72
1 ips	1024	XF(Xtra Fine)	16190.4	674.6	4046.4	168.6	2023.2	84.3	1010.4	42.1
	768	SF(Super Fine)	24237.6	1009.9	6057.6	252.4	3028.8	126.2	1514.4	63.1
	640	FQ(Fine)	32256	1344	8064	336	4032	168	2016	84
	512	NQ(Normal)	38647.2	1610.3	9660	402.5	4828.8	201.2	2414.4	100.6

●ここに記載されている録画時間の目安と実際に録画できる時間は、被写体の状況により差異が生じます。また、レコーダーによる計算値とも異なる場合があります。

●MJPEGの容量やH.264/H.265の推奨ビットレートは各カメラの性能により異なります。同じ条件でも、カメラにより録画日数が異なる場合があります。

●[[圧縮方式: H.265(1) 解像度: Full HD(1920x1080) 音声なし HDD運用モード: シングル 配信モード: フレームレート指定]に対して、他の解像度の場合、録画時間は以下のようになります。

解像度: VGA(640x480) → 約3倍 ~ 約4倍
解像度: HD(1280x720) → 約1.4倍 ~ 約2倍

録画時間の目安

WJ-NU301シリーズ スマートコーディング ON

カメラパラメータ: WV-S1135V 圧縮方式: H.265(1) 解像度: FullHD(1920x1080)
音声なし HDD運用モード: シングル 配信モード: フレームレート指定

録画レート	bitrate (kbps)	画質 (H.265)	カメラ台数							
			1台		4台		8台		16台	
			(約) 時間	(約) 日	(約) 時間	(約) 日	(約) 時間	(約) 日	(約) 時間	(約) 日
WJ-NU301/2										
60 ips	3584	XF(Xtra Fine)	1135.2	47.3	283.2	11.8	141.6	5.9	69.6	2.9
	2560	SF(Super Fine)	1588.8	66.2	396	16.5	196.8	8.2	98.4	4.1
	2048	FQ(Fine)	1984.8	82.7	494.4	20.6	247.2	10.3	122.4	5.1
30 ips	1372	NQ(Normal)	2956.8	123.2	739.2	30.8	369.6	15.4	184.8	7.7
	2176	XF(Xtra Fine)	1867.2	77.8	465.6	19.4	232.8	9.7	115.2	4.8
	1728	SF(Super Fine)	2349.6	97.9	585.6	24.4	292.8	12.2	146.4	6.1
10 ips	1280	FQ(Fine)	3170.4	132.1	792	33	396	16.5	196.8	8.2
	1024	NQ(Normal)	3957.6	164.9	988.8	41.2	494.4	20.6	247.2	10.3
	728	XF(Xtra Fine)	2349.6	97.9	585.6	24.4	292.8	12.2	146.4	6.1
1 ips	1280	SF(Super Fine)	3170.4	132.1	792	33	396	16.5	196.8	8.2
	1024	FQ(Fine)	3957.6	164.9	988.8	41.2	494.4	20.6	247.2	10.3
	704	NQ(Normal)	5740.8	239.2	1435.2	59.8	717.6	29.9	357.6	14.9
1 ips	768	XF(Xtra Fine)	3957.6	164.9	988.8	41.2	494.4	20.6	247.2	10.3
	512	SF(Super Fine)	5268	219.5	1315.2	54.8	657.6	27.4	328.8	13.7
	384	FQ(Fine)	7869.6	327.9	1965.6	81.9	981.6	40.9	489.6	20.4
256	NQ(Normal)	10454.4	435.6	2613.6	108.9	1305.6	54.4	652.8	27.2	
WJ-NU301/4										
60 ips	3584	XF(Xtra Fine)	2299.2	95.8	573.6	23.9	285.6	11.9	141.6	5.9
	2560	SF(Super Fine)	3216	134	804	33.5	400.8	16.7	199.2	8.3
	2048	FQ(Fine)	4017.6	167.4	1003.2	41.8	501.6	20.9	249.6	10.4
30 ips	1372	NQ(Normal)	5990.4	249.6	1497.6	62.4	748.8	31.2	374.4	15.6
	2176	XF(Xtra Fine)	3782.4	157.6	945.6	39.4	472.8	19.7	235.2	9.8
	1728	SF(Super Fine)	4759.2	198.3	1188	49.5	592.8	24.7	295.2	12.3
10 ips	1280	FQ(Fine)	6417.6	267.4	1603.2	66.8	801.6	33.4	400.8	16.7
	1024	NQ(Normal)	8013.6	333.9	2001.6	83.4	1000.8	41.7	499.2	20.8
	728	XF(Xtra Fine)	4759.2	198.3	1188	49.5	592.8	24.7	295.2	12.3
1 ips	1280	SF(Super Fine)	6417.6	267.4	1603.2	66.8	801.6	33.4	400.8	16.7
	1024	FQ(Fine)	8013.6	333.9	2001.6	83.4	1000.8	41.7	499.2	20.8
	704	NQ(Normal)	11625.6	484.4	2906.4	121.1	1452	60.5	724.8	30.2
1 ips	768	XF(Xtra Fine)	8013.6	333.9	2001.6	83.4	1000.8	41.7	499.2	20.8
	512	SF(Super Fine)	10665.6	444.4	2666.4	111.1	1332	55.5	664.8	27.7
	384	FQ(Fine)	15936	664	3984	166	1992	83	996	41.5
256	NQ(Normal)	21165.6	881.9	5289.6	220.4	2644.8	110.2	1322.4	55.1	
WJ-NU301/8										
60 ips	3584	XF(Xtra Fine)	4624.8	192.7	1154.4	48.1	576	24	288	12
	2560	SF(Super Fine)	6472.8	269.7	1617.6	67.4	808.8	33.7	403.2	16.8
	2048	FQ(Fine)	8085.6	336.9	2020.8	84.2	1010.4	42.1	504	21
30 ips	1372	NQ(Normal)	12052.8	502.2	3012	125.5	1504.8	62.7	751.2	31.3
	2176	XF(Xtra Fine)	7610.4	317.1	1900.8	79.2	950.4	39.6	475.2	19.8
	1728	SF(Super Fine)	9578.4	399.1	2392.8	99.7	1195.2	49.8	597.6	24.9
10 ips	1280	FQ(Fine)	12914.4	538.1	3228	134.5	1612.8	67.2	806.4	33.6
	1024	NQ(Normal)	16125.6	671.9	4029.6	167.9	2013.6	83.9	1005.6	41.9
	704	NQ(Normal)	23395.2	974.8	5848.8	243.7	2932.2	121.8	1461.6	60.9
1 ips	768	XF(Xtra Fine)	16125.6	671.9	4029.6	167.9	2013.6	83.9	1005.6	41.9
	512	SF(Super Fine)	21460.8	894.2	5364	223.5	2680.8	111.7	1339.2	55.8
	384	FQ(Fine)	32066.4	1336.1	8016	334	4008	167	2004	83.5
256	NQ(Normal)	42590.4	1774.6	10646.4	443.6	5323.2	221.8	2661.6	110.9	
WJ-NU301/12										
60 ips	3584	XF(Xtra Fine)	6952.8	289.7	1737.6	72.4	868.8	36.2	434.4	18.1
	2560	SF(Super Fine)	9729.6	405.4	2431.2	101.3	1214.4	50.6	607.2	25.3
	2048	FQ(Fine)	12153.6	506.4	3038.4	126.6	1519.2	63.3	758.4	31.6
30 ips	1372	NQ(Normal)	18117.6	754.9	4528.8	188.7	2263.2	94.3	1130.4	47.1
	2176	XF(Xtra Fine)	11440.8	476.7	2858.4	119.1	1428	59.5	712.8	29.7
	1728	SF(Super Fine)	14397.6	599.9	3597.6	149.9	1797.6	74.9	897.6	37.4
10 ips	1280	FQ(Fine)	19413.6	808.9	4852.8	202.2	2426.4	101.1	1212	50.5
	1024	NQ(Normal)	24237.6	1009.9	6057.6	252.4	3028.8	126.2	1514.4	63.1
	704	NQ(Normal)	35162.4	1465.1	8788.8	366.2	4394.4	183.1	2196	91.5
1 ips	768	XF(Xtra Fine)	24237.6	1009.9	6057.6	252.4	3028.8	126.2	1514.4	63.1
	512	SF(Super Fine)	32256	1344	8064	336	4032	168	2016	84
	384	FQ(Fine)	48196.8	2008.2	12048	502	6024	251	3012	125.5
256	NQ(Normal)	64015.2	2667.3	16003.2	666.8	8001.6	333.4	4000.8	166.7	

- ここに記載されている録画時間の目安と実際に録画できる時間は、被写体の状況により差異が生じます。また、レコーダーによる計算値とも異なる場合があります。
- MJPEGの容量やH.264/H.265の推奨ビットレートは各カメラの性能により異なります。同じ条件でも、カメラにより録画日数が異なる場合があります。
- [圧縮方式: H.265(1) 解像度: Full HD(1920x1080) 音声なし HDD運用モード: シングル 配信モード: フレームレート指定]に対して、他の解像度の場合、録画時間は以下のようになります。
解像度: VGA(640x480) → 約3倍 ~ 約4倍
解像度: HD(1280x720) → 約1.4倍 ~ 約2倍

ネットワークカメラ
(Panasonic / i-PRO)

ネットワークNVRレコーダー
(i-PRO)

ネットワーク
(Panasonic)

周辺機器
(Panasonic / i-PRO)

IPカメラ監視システム
(Panasonic)

参考/他社製品

録画時間の目安

WJ-NU300シリーズ スマートコーディング OFF

カメラパラメータ: WV-S1135V 圧縮方式: H.265(1) 解像度: FullHD(1920x1080)
音声なし HDD運用モード: シングル 配信モード: フレームレート指定

録画レート	bitrate (kbps)	画質 (H.265)	カメラ台数							
			1台		4台		8台		16台	
			(約) 時間	(約) 日	(約) 時間	(約) 日	(約) 時間	(約) 日	(約) 時間	(約) 日
WJ-NU300/2										
60 ips	4096	XF(Xtra Fine)	1005.6	41.9	249.6	10.4	124.8	5.2	62.4	2.6
	3072	SF(Super Fine)	1339.2	55.8	333.6	13.9	165.6	6.9	81.6	3.4
	2048	FQ(Fine)	2008.8	83.7	501.6	20.9	249.6	10.4	124.8	5.2
	1536	NQ(Normal)	2676	111.5	667.2	27.8	333.6	13.9	165.6	6.9
30 ips	3072	XF(Xtra Fine)	1339.2	55.8	333.6	13.9	165.6	6.9	81.6	3.4
	2048	SF(Super Fine)	2008.8	83.7	501.6	20.9	249.6	10.4	124.8	5.2
	1536	FQ(Fine)	2676	111.5	667.2	27.8	333.6	13.9	165.6	6.9
	1280	NQ(Normal)	3208.8	133.7	801.6	33.4	400.8	16.7	199.2	8.3
10 ips	2048	XF(Xtra Fine)	2008.8	83.7	501.6	20.9	249.6	10.4	124.8	5.2
	1536	SF(Super Fine)	2676	111.5	667.2	27.8	333.6	13.9	165.6	6.9
	1280	FQ(Fine)	3208.8	133.7	801.6	33.4	400.8	16.7	199.2	8.3
	896	NQ(Normal)	4574.4	190.6	1142.4	47.6	571.2	23.8	285.6	11.9
1 ips	1024	XF(Xtra Fine)	2676	111.5	667.2	27.8	333.6	13.9	165.6	6.9
	768	SF(Super Fine)	4005.6	166.9	1000.8	41.7	499.2	20.8	249.6	10.4
	640	FQ(Fine)	5332.8	222.2	1332	55.5	664.8	27.7	331.2	13.8
	512	NQ(Normal)	6388.8	266.2	1596	66.5	796.8	33.2	398.4	16.6
WJ-NU300/4										
60 ips	4096	XF(Xtra Fine)	2023.2	84.3	504	21	252	10.5	120	5
	3072	SF(Super Fine)	2697.6	112.4	674.4	28.1	336	14	168	7
	2048	FQ(Fine)	4041.6	168.4	1010.4	42.1	504	21	240	10
	1536	NQ(Normal)	5385.6	224.4	1346.4	56.1	672	28	336	14
30 ips	3072	XF(Xtra Fine)	2697.6	112.4	674.4	28.1	336	14	168	7
	2048	SF(Super Fine)	4041.6	168.4	1010.4	42.1	504	21	240	10
	1536	FQ(Fine)	5385.6	224.4	1346.4	56.1	672	28	336	14
	1280	NQ(Normal)	6456	269	1612.8	67.2	806.4	33.6	384	16
10 ips	2048	XF(Xtra Fine)	4041.6	168.4	1010.4	42.1	504	21	240	10
	1536	SF(Super Fine)	5385.6	224.4	1346.4	56.1	672	28	336	14
	1280	FQ(Fine)	6456	269	1612.8	67.2	806.4	33.6	384	16
	896	NQ(Normal)	9206.4	383.6	2301.6	95.9	1149.6	47.9	552	23
1 ips	1024	XF(Xtra Fine)	5385.6	224.4	1346.4	56.1	672	28	336	14
	768	SF(Super Fine)	8061.6	335.9	2013.6	83.9	1005.6	41.9	480	20
	640	FQ(Fine)	10730.4	447.1	2680.8	111.7	1339.2	55.8	648	27
	512	NQ(Normal)	12854.4	535.6	3213.6	133.9	1605.6	66.9	792	33
WJ-N300/8										
60 ips	4096	XF(Xtra Fine)	4060.8	169.2	1015.2	42.3	506.4	21.1	252	10.5
	3072	SF(Super Fine)	5412	225.5	1351.2	56.3	674.4	28.1	336	14
	2048	FQ(Fine)	8109.6	337.9	2025.6	84.4	1012.8	42.2	506.4	21.1
	1536	NQ(Normal)	10802.4	450.1	2700	112.5	1348.8	56.2	674.4	28.1
30 ips	3072	XF(Xtra Fine)	5412	225.5	1351.2	56.3	674.4	28.1	336	14
	2048	SF(Super Fine)	8109.6	337.9	2025.6	84.4	1012.8	42.2	506.4	21.1
	1536	FQ(Fine)	10802.4	450.1	2700	112.5	1348.8	56.2	674.4	28.1
	1280	NQ(Normal)	12955.2	539.8	3237.6	134.9	1617.6	67.4	808.8	33.7
10 ips	2048	XF(Xtra Fine)	8109.6	337.9	2025.6	84.4	1012.8	42.2	506.4	21.1
	1536	SF(Super Fine)	10802.4	450.1	2700	112.5	1348.8	56.2	674.4	28.1
	1280	FQ(Fine)	12955.2	539.8	3237.6	134.9	1617.6	67.4	808.8	33.7
	896	NQ(Normal)	18470.4	769.6	4617.6	192.4	2308.8	96.2	1154.4	48.1
1 ips	1024	XF(Xtra Fine)	10802.4	450.1	2700	112.5	1348.8	56.2	674.4	28.1
	768	SF(Super Fine)	16173.6	673.9	4041.6	168.4	2020.8	84.2	1010.4	42.1
	640	FQ(Fine)	21525.6	896.9	5380.8	224.2	2690.4	112.1	1344	56
	512	NQ(Normal)	25790.4	1074.6	6446.4	268.6	3223.2	134.3	1610.4	67.1

- ここに記載されている録画時間の目安と実際に録画できる時間は、被写体の状況により差異が生じます。また、レコーダーによる計算値とも異なる場合があります。
- MJPEGの容量やH.264/H.265の推奨ビットレートは各カメラの性能により異なります。同じ条件でも、カメラにより録画日数が異なる場合があります。
- [[圧縮方式: H.265(1) 解像度: Full HD(1920x1080) 音声なし HDD運用モード: シングル 配信モード: フレームレート指定]に対して、他の解像度の場合、録画時間は以下のようになります。
解像度: VGA(640x480) → 約3倍 ~ 約4倍
解像度: HD(1280x720) → 約1.4倍 ~ 約2倍

Panasonic / i-PRO ネットワークカメラレコーダー

Panasonic / i-PRO ネットワークカメラレコーダー

Panasonic / i-PRO ネットワークカメラレコーダー

Panasonic / i-PRO 周辺機器

Panasonic / i-PRO HDDアナログ監視システム

ご参考/他社製品

録画時間の目安

WJ-NU300シリーズ スマートコーディング ON

カメラパラメータ: WV-S1135V 圧縮方式: H.265(1) 解像度: FullHD(1920x1080)
音声なし HDD運用モード: シングル 配信モード: フレームレート指定

録画レート	bitrate (kbps)	画質 (H.265)	カメラ台数							
			1台		4台		8台		16台	
			(約) 時間	(約) 日	(約) 時間	(約) 日	(約) 時間	(約) 日	(約) 時間	(約) 日
WJ-NU300/2										
60 ips	3584	XF(Xtra Fine)	1149.6	47.9	285.6	11.9	141.6	5.9	69.6	2.9
	2560	SF(Super Fine)	1608	67	400.8	16.7	199.2	8.3	98.4	4.1
	2048	FQ(Fine)	2008.8	83.7	501.6	20.9	249.6	10.4	124.8	5.2
30 ips	1372	NQ(Normal)	2995.2	124.8	748.8	31.2	374.4	15.6	187.2	7.8
	2176	XF(Xtra Fine)	1891.2	78.8	472.8	19.7	235.2	9.8	117.6	4.9
	1728	SF(Super Fine)	2378.4	99.1	592.8	24.7	295.2	12.3	146.4	6.1
	1280	FQ(Fine)	3208.8	133.7	801.6	33.4	400.8	16.7	199.2	8.3
10 ips	1024	NQ(Normal)	4005.6	166.9	1000.8	41.7	499.2	20.8	249.6	10.4
	1728	XF(Xtra Fine)	2378.4	99.1	592.8	24.7	295.2	12.3	146.4	6.1
	1280	SF(Super Fine)	3208.8	133.7	801.6	33.4	400.8	16.7	199.2	8.3
	1024	FQ(Fine)	4005.6	166.9	1000.8	41.7	499.2	20.8	249.6	10.4
1 ips	704	NQ(Normal)	5812.8	242.2	1452	60.5	724.8	30.2	362.4	15.1
	768	XF(Xtra Fine)	4005.6	166.9	1000.8	41.7	499.2	20.8	249.6	10.4
	512	SF(Super Fine)	6388.8	266.2	1596	66.5	664.8	27.7	331.2	13.8
	384	FQ(Fine)	7968	332	1992	83	996	41.5	496.8	20.7
256	NQ(Normal)	10581.6	440.9	2644.8	110.2	1322.4	55.1	660	27.5	
WJ-NU300/4										
60 ips	3584	XF(Xtra Fine)	2311.2	96.3	576	24	288	12	144	6
	2560	SF(Super Fine)	3235.2	134.8	808.8	33.7	403.2	16.8	192	8
	2048	FQ(Fine)	4041.6	168.4	1010.4	42.1	504	21	240	10
30 ips	1372	NQ(Normal)	6026.4	251.1	1504.8	62.7	751.2	31.3	360	15
	2176	XF(Xtra Fine)	3804	158.5	950.4	39.6	475.2	19.8	216	9
	1728	SF(Super Fine)	4788	199.5	1195.2	49.8	597.6	24.9	288	12
	1280	FQ(Fine)	6456	269	1612.8	67.2	806.4	33.6	384	16
10 ips	1024	NQ(Normal)	8061.6	335.9	2013.6	83.9	1005.6	41.9	480	20
	1728	XF(Xtra Fine)	4788	199.5	1195.2	49.8	597.6	24.9	288	12
	1280	SF(Super Fine)	6456	269	1612.8	67.2	806.4	33.6	384	16
	1024	FQ(Fine)	8061.6	335.9	2013.6	83.9	1005.6	41.9	480	20
1 ips	704	NQ(Normal)	11697.6	487.4	2923.2	121.8	1461.6	60.9	720	30
	768	XF(Xtra Fine)	8061.6	335.9	2013.6	83.9	1005.6	41.9	480	20
	512	SF(Super Fine)	10730.4	447.1	2680.8	111.7	1339.2	55.8	648	27
	384	FQ(Fine)	16032	668	4008	167	2004	83.5	984	41
256	NQ(Normal)	21295.2	887.3	5323.2	221.8	2661.6	110.9	1320	55	
WJ-NU300/8										
60 ips	3584	XF(Xtra Fine)	4639.2	193.3	1159.2	48.3	578.4	24.1	288	12
	2560	SF(Super Fine)	6492	270.5	1622.4	67.6	811.2	33.8	405.6	16.9
	2048	FQ(Fine)	8109.6	337.9	2025.6	84.4	1012.8	42.2	506.4	21.1
	1372	NQ(Normal)	12088.8	503.7	3021.6	125.9	1509.6	62.9	753.6	31.4
30 ips	2176	XF(Xtra Fine)	7634.4	318.1	1908	79.5	952.8	39.7	475.2	19.8
	1728	SF(Super Fine)	9607.2	400.3	2400	100	1200	50	600	25
	1280	FQ(Fine)	12955.2	539.8	3237.6	134.9	1617.6	67.4	808.8	33.7
	1024	NQ(Normal)	16173.6	673.9	4041.6	168.4	2020.8	84.2	1010.4	42.1
10 ips	704	NQ(Normal)	23464.8	977.7	5865.6	244.4	2692.8	112.2	1466.4	61.1
	1728	XF(Xtra Fine)	9607.2	400.3	2400	100	1200	50	600	25
	1280	SF(Super Fine)	12955.2	539.8	3237.6	134.9	1617.6	67.4	808.8	33.7
	1024	FQ(Fine)	16173.6	673.9	4041.6	168.4	2020.8	84.2	1010.4	42.1
1 ips	704	NQ(Normal)	23464.8	977.7	5865.6	244.4	2692.8	112.2	1466.4	61.1
	768	XF(Xtra Fine)	16173.6	673.9	4041.6	168.4	2020.8	84.2	1010.4	42.1
	512	SF(Super Fine)	21525.6	896.9	5380.8	224.2	2690.4	112.1	1344	56
	384	FQ(Fine)	32162.4	1340.1	8040	335	4020	167.5	2008.8	83.7
256	NQ(Normal)	42720	1780	10680	445	5340	222.5	2668.8	111.2	

- ここに記載されている録画時間の目安と実際に録画できる時間は、被写体の状況により差異が生じます。また、レコーダーによる計算値とも異なる場合があります。
- MJPEGの容量やH.264/H.265の推奨ビットレートは各カメラの性能により異なります。同じ条件でも、カメラにより録画日数が異なる場合があります。
- [圧縮方式: H.265(1) 解像度: Full HD(1920x1080) 音声なし HDD運用モード: シングル 配信モード: フレームレート指定]に対して、他の解像度の場合、録画時間は以下のようになります。
解像度: VGA(640x480) → 約3倍 ~ 約4倍
解像度: HD(1280x720) → 約1.4倍 ~ 約2倍

録画時間の目安

WJ-NU201シリーズ スマートコーディング OFF

カメラパラメータ: WV-S1135V 圧縮方式: H.265(1) 解像度: FullHD(1920x1080)
音声なし HDD運用モード: シングル 配信モード: フレームレート指定

録画レート	bitrate (kbps)	画質 (H.265)	カメラ台数					
			1台		4台		8台	
			(約) 時間	(約) 日	(約) 時間	(約) 日	(約) 時間	(約) 日
WJ-NU201/1								
60 ips	4096	XF(Xtra Fine)	496.8	20.7	122.4	5.1	60	2.5
	3072	SF(Super Fine)	660	27.5	163.2	6.8	81.6	3.4
	2048	FQ(Fine)	991.2	41.3	247.2	10.3	122.4	5.1
	1536	NQ(Normal)	1320	55	328.8	13.7	163.2	6.8
30 ips	3072	XF(Xtra Fine)	660	27.5	163.2	6.8	81.6	3.4
	2048	SF(Super Fine)	991.2	41.3	247.2	10.3	122.4	5.1
	1536	FQ(Fine)	1320	55	328.8	13.7	163.2	6.8
	1280	NQ(Normal)	1584	66	396	16.5	196.8	8.2
10 ips	2048	XF(Xtra Fine)	991.2	41.3	247.2	10.3	122.4	5.1
	1536	SF(Super Fine)	1320	55	328.8	13.7	163.2	6.8
	1280	FQ(Fine)	1584	66	396	16.5	196.8	8.2
	896	NQ(Normal)	2258.4	94.1	564	23.5	280.8	11.7
1 ips	1024	XF(Xtra Fine)	1320	55	328.8	13.7	163.2	6.8
	768	SF(Super Fine)	1977.6	82.4	494.4	20.6	247.2	10.3
	640	FQ(Fine)	2632.8	109.7	657.6	27.4	328.8	13.7
	512	NQ(Normal)	3153.6	131.4	787.2	32.8	393.6	16.4
WJ-NU201/2								
60 ips	4096	XF(Xtra Fine)	1005.6	41.9	249.6	10.4	124.8	5.2
	3072	SF(Super Fine)	1339.2	55.8	333.6	13.9	165.6	6.9
	2048	FQ(Fine)	2008.8	83.7	501.6	20.9	249.6	10.4
	1536	NQ(Normal)	2676	111.5	667.2	27.8	333.6	13.9
30 ips	3072	XF(Xtra Fine)	1339.2	55.8	333.6	13.9	165.6	6.9
	2048	SF(Super Fine)	2008.8	83.7	501.6	20.9	249.6	10.4
	1536	FQ(Fine)	2676	111.5	667.2	27.8	333.6	13.9
	1280	NQ(Normal)	3208.8	133.7	801.6	33.4	400.8	16.7
10 ips	2048	XF(Xtra Fine)	2008.8	83.7	501.6	20.9	249.6	10.4
	1536	SF(Super Fine)	2676	111.5	667.2	27.8	333.6	13.9
	1280	FQ(Fine)	3208.8	133.7	801.6	33.4	400.8	16.7
	896	NQ(Normal)	4574.4	190.6	1142.4	47.6	571.2	23.8
1 ips	1024	XF(Xtra Fine)	2676	111.5	667.2	27.8	333.6	13.9
	768	SF(Super Fine)	4005.6	166.9	1000.8	41.7	499.2	20.8
	640	FQ(Fine)	5332.8	222.2	1332	55.5	664.8	27.7
	512	NQ(Normal)	6388.8	266.2	1596	66.5	796.8	33.2
WJ-NU201/4								
60 ips	4096	XF(Xtra Fine)	2023.2	84.3	504	21	252	10.5
	3072	SF(Super Fine)	2697.6	112.4	674.4	28.1	336	14
	2048	FQ(Fine)	4041.6	168.4	1010.4	42.1	504	21
	1536	NQ(Normal)	5385.6	224.4	1346.4	56.1	672	28
30 ips	3072	XF(Xtra Fine)	2697.6	112.4	674.4	28.1	336	14
	2048	SF(Super Fine)	4041.6	168.4	1010.4	42.1	504	21
	1536	FQ(Fine)	5385.6	224.4	1346.4	56.1	672	28
	1280	NQ(Normal)	6456	269	1612.8	67.2	806.4	33.6
10 ips	2048	XF(Xtra Fine)	4041.6	168.4	1010.4	42.1	504	21
	1536	SF(Super Fine)	5385.6	224.4	1346.4	56.1	672	28
	1280	FQ(Fine)	6456	269	1612.8	67.2	806.4	33.6
	896	NQ(Normal)	9206.4	383.6	2301.6	95.9	1149.6	47.9
1 ips	1024	XF(Xtra Fine)	5385.6	224.4	1346.4	56.1	672	28
	768	SF(Super Fine)	8061.6	335.9	2013.6	83.9	1005.6	41.9
	640	FQ(Fine)	10730.4	447.1	2680.8	111.7	1339.2	55.8
	512	NQ(Normal)	12854.4	535.6	3213.6	133.9	1605.6	66.9

- ここに記載されている録画時間の目安と実際に録画できる時間は、被写体の状況により差異が生じます。また、レコーダーによる計算値とも異なる場合があります。
- MJPEGの容量やH.264/H.265の推奨ビットレートは各カメラの性能により異なります。同じ条件でも、カメラにより録画日数が異なる場合があります。
- [[圧縮方式: H.265(1) 解像度: Full HD(1920x1080) 音声なし HDD運用モード: シングル 配信モード: フレームレート指定]に対して、他の解像度の場合、録画時間は以下のようになります。
解像度: VGA(640x480) → 約3倍 ~ 約4倍
解像度: HD(1280x720) → 約1.4倍 ~ 約2倍

Panasonic / i-PRO ネットワークカメラ

Panasonic (i-PRO) ネットワークレコーダー

Panasonic ネットワークレコーダー

Panasonic (i-PRO) 周辺機器

Panasonic HDDアナログ監視システム

参考/他社製品

録画時間の目安

WJ-NU201シリーズ スマートコーディング ON

カメラパラメータ: WV-S1135V 圧縮方式: H.265(1) 解像度: FullHD(1920x1080)
音声なし HDD運用モード: シングル 配信モード: フレームレート指定

録画レート	bitrate (kbps)	画質 (H.265)	カメラ台数					
			1台		4台		8台	
			(約) 時間	(約) 日	(約) 時間	(約) 日	(約) 時間	(約) 日
WJ-NU201/1								
60 ips	3584	XF(Xtra Fine)	566.4	23.6	141.6	5.9	69.6	2.9
	2560	SF(Super Fine)	794.4	33.1	196.8	8.2	98.4	4.1
	2048	FQ(Fine)	991.2	41.3	247.2	10.3	122.4	5.1
	1372	NQ(Normal)	1478.4	61.6	369.6	15.4	184.8	7.7
30 ips	2176	XF(Xtra Fine)	933.6	38.9	232.8	9.7	115.2	4.8
	1728	SF(Super Fine)	1173.6	48.9	292.8	12.2	146.4	6.1
	1280	FQ(Fine)	1584	66	396	16.5	196.8	8.2
	1024	NQ(Normal)	1977.6	82.4	494.4	20.6	247.2	10.3
10 ips	1728	XF(Xtra Fine)	1173.6	48.9	292.8	12.2	146.4	6.1
	1280	SF(Super Fine)	1584	66	396	16.5	196.8	8.2
	1024	FQ(Fine)	1977.6	82.4	494.4	20.6	247.2	10.3
	704	NQ(Normal)	2870.4	119.6	717.6	29.9	357.6	14.9
1 ips	768	XF(Xtra Fine)	1977.6	82.4	494.4	20.6	247.2	10.3
	512	SF(Super Fine)	2632.8	109.7	657.6	27.4	328.8	13.7
	384	FQ(Fine)	3933.6	163.9	981.6	40.9	489.6	20.4
	256	NQ(Normal)	5227.2	217.8	1305.6	54.4	652.8	27.2
WJ-NU201/2								
60 ips	3584	XF(Xtra Fine)	1149.6	47.9	285.6	11.9	141.6	5.9
	2560	SF(Super Fine)	1608	67	400.8	16.7	199.2	8.3
	2048	FQ(Fine)	2008.8	83.7	501.6	20.9	249.6	10.4
	1372	NQ(Normal)	2995.2	124.8	748.8	31.2	374.4	15.6
30 ips	2176	XF(Xtra Fine)	1891.2	78.8	472.8	19.7	235.2	9.8
	1728	SF(Super Fine)	2378.4	99.1	592.8	24.7	295.2	12.3
	1280	FQ(Fine)	3208.8	133.7	801.6	33.4	400.8	16.7
	1024	NQ(Normal)	4005.6	166.9	1000.8	41.7	499.2	20.8
10 ips	1728	XF(Xtra Fine)	2378.4	99.1	592.8	24.7	295.2	12.3
	1280	SF(Super Fine)	3208.8	133.7	801.6	33.4	400.8	16.7
	1024	FQ(Fine)	4005.6	166.9	1000.8	41.7	499.2	20.8
	704	NQ(Normal)	5812.8	242.2	1452	60.5	724.8	30.2
1 ips	768	XF(Xtra Fine)	4005.6	166.9	1000.8	41.7	499.2	20.8
	512	SF(Super Fine)	6388.8	266.2	1596	66.5	664.8	27.7
	384	FQ(Fine)	7968	332	1992	83	996	41.5
	256	NQ(Normal)	10581.6	440.9	2644.8	110.2	1322.4	55.1
WJ-NU201/4								
60 ips	3584	XF(Xtra Fine)	2311.2	96.3	576	24	288	12
	2560	SF(Super Fine)	3235.2	134.8	808.8	33.7	403.2	16.8
	2048	FQ(Fine)	4041.6	168.4	1010.4	42.1	504	21
	1372	NQ(Normal)	6026.4	251.1	1504.8	62.7	751.2	31.3
30 ips	2176	XF(Xtra Fine)	3804	158.5	950.4	39.6	475.2	19.8
	1728	SF(Super Fine)	4788	199.5	1195.2	49.8	597.6	24.9
	1280	FQ(Fine)	6456	269	1612.8	67.2	806.4	33.6
	1024	NQ(Normal)	8061.6	335.9	2013.6	83.9	1005.6	41.9
10 ips	1728	XF(Xtra Fine)	4788	199.5	1195.2	49.8	597.6	24.9
	1280	SF(Super Fine)	6456	269	1612.8	67.2	806.4	33.6
	1024	FQ(Fine)	8061.6	335.9	2013.6	83.9	1005.6	41.9
	704	NQ(Normal)	11697.6	487.4	2923.2	121.8	1461.6	60.9
1 ips	768	XF(Xtra Fine)	8061.6	335.9	2013.6	83.9	1005.6	41.9
	512	SF(Super Fine)	10730.4	447.1	2680.8	111.7	1339.2	55.8
	384	FQ(Fine)	16032	668	4008	167	2004	83.5
	256	NQ(Normal)	21295.2	887.3	5323.2	221.8	2661.6	110.9

- ここに記載されている録画時間の目安と実際に録画できる時間は、被写体の状況により差異が生じます。また、レコーダーによる計算値とも異なる場合があります。
- MJPEGの容量やH.264/H.265の推奨ビットレートは各カメラの性能により異なります。同じ条件でも、カメラにより録画日数が異なる場合があります。
- [圧縮方式: H.265(1) 解像度: Full HD(1920x1080) 音声なし HDD運用モード: シングル 配信モード: フレームレート指定]に対して、他の解像度の場合、録画時間は以下のようになります。
解像度: VGA(640x480) → 約3倍 ~ 約4倍
解像度: HD(1280x720) → 約1.4倍 ~ 約2倍

ネットワークカメラ
(Panasonic / i-PRO)

ネットワークレコーダー
(i-PRO)

ソフトウェア
(Panasonic)

周辺機器
(Panasonic / i-PRO)

HDアナログ監視システム
(Panasonic)

参考/他社製品

H.265対応 ネットワークディスクレコーダー 録画時間の目安

WJ-NU101シリーズ構成情報算出ツールは(https://www.psn-web.net/ssbu-t/PIPS_iPRO/iPROintegratedCalc_V1.3.0.0/Nuintegrated/JPN/index.html)をご覧ください。

録画時間の目安

WJ-NU101シリーズ スマートコーディング OFF

カメラパラメータ: WV-S1135V 圧縮方式: H.265(1) 解像度: FullHD(1920x1080)
音声なし HDD運用モード: シングル 配信モード: フレームレート指定

録画レート	bitrate (kbps)	画質 (H.265)	カメラ台数							
			1台		2台		3台		4台	
			(約) 時間	(約) 日	(約) 時間	(約) 日	(約) 時間	(約) 日	(約) 時間	(約) 日
WJ-NU101/1										
60 ips	4096	XF(Xtra Fine)	496.8	20.7	247.2	10.3	165.6	6.9	122.4	5.1
	3072	SF(Super Fine)	660	27.5	328.8	13.7	218.4	9.1	163.2	6.8
	2048	FQ(Fine)	991.2	41.3	494.4	20.6	328.8	13.7	247.2	10.3
	1536	NQ(Normal)	1320	55	660	27.5	439.2	18.3	328.8	13.7
30 ips	3072	XF(Xtra Fine)	660	27.5	328.8	13.7	218.4	9.1	163.2	6.8
	2048	SF(Super Fine)	991.2	41.3	494.4	20.6	328.8	13.7	247.2	10.3
	1536	FQ(Fine)	1320	55	660	27.5	439.2	18.3	328.8	13.7
	1280	NQ(Normal)	1584	66	792	33	528	22	396	16.5
10 ips	2048	XF(Xtra Fine)	991.2	41.3	494.4	20.6	328.8	13.7	247.2	10.3
	1536	SF(Super Fine)	1320	55	660	27.5	439.2	18.3	328.8	13.7
	1280	FQ(Fine)	1584	66	792	33	528	22	396	16.5
	896	NQ(Normal)	2258.4	94.1	1128	47	751.2	31.3	564	23.5
1 ips	1024	XF(Xtra Fine)	1320	55	660	27.5	439.2	18.3	328.8	13.7
	768	SF(Super Fine)	1977.6	82.4	988.8	41.2	657.6	27.4	494.4	20.6
	640	FQ(Fine)	2632.8	109.7	1315.2	54.8	876	36.5	657.6	27.4
	512	NQ(Normal)	3153.6	131.4	1576.8	65.7	1051.2	43.8	787.2	32.8

WJ-NU101/2										
60 ips	4096	XF(Xtra Fine)	1005.6	41.9	501.6	20.9	333.6	13.9	249.6	10.4
	3072	SF(Super Fine)	1339.2	55.8	669.6	27.9	446.4	18.6	333.6	13.9
	2048	FQ(Fine)	2008.8	83.7	1003.2	41.8	669.6	27.9	501.6	20.9
	1536	NQ(Normal)	2676	111.5	1336.8	55.7	890.4	37.1	667.2	27.8
30 ips	3072	XF(Xtra Fine)	1339.2	55.8	669.6	27.9	446.4	18.6	333.6	13.9
	2048	SF(Super Fine)	2008.8	83.7	1003.2	41.8	669.6	27.9	501.6	20.9
	1536	FQ(Fine)	2676	111.5	1336.8	55.7	890.4	37.1	667.2	27.8
	1280	NQ(Normal)	3208.8	133.7	1603.2	66.8	1068	44.5	801.6	33.4
10 ips	2048	XF(Xtra Fine)	2008.8	83.7	1003.2	41.8	669.6	27.9	501.6	20.9
	1536	SF(Super Fine)	2676	111.5	1336.8	55.7	890.4	37.1	667.2	27.8
	1280	FQ(Fine)	3208.8	133.7	1603.2	66.8	1068	44.5	801.6	33.4
	896	NQ(Normal)	4574.4	190.6	2287.2	95.3	1524	63.5	1142.4	47.6
1 ips	1024	XF(Xtra Fine)	2676	111.5	1336.8	55.7	890.4	37.1	667.2	27.8
	768	SF(Super Fine)	4005.6	166.9	2001.6	83.4	1334.4	55.6	1000.8	41.7
	640	FQ(Fine)	5332.8	222.2	2666.4	111.1	1776	74	1332	55.5
	512	NQ(Normal)	6388.8	266.2	3194.4	133.1	2128.8	88.7	1596	66.5

WJ-NU101シリーズ スマートコーディング ON

カメラパラメータ: WV-S1135V 圧縮方式: H.265(1) 解像度: FullHD(1920x1080)
音声なし HDD運用モード: シングル 配信モード: フレームレート指定

録画レート	bitrate (kbps)	画質 (H.265)	カメラ台数							
			1台		2台		3台		4台	
			(約) 時間	(約) 日	(約) 時間	(約) 日	(約) 時間	(約) 日	(約) 時間	(約) 日
WJ-NU101/1										
60 ips	3584	XF(Xtra Fine)	566.4	23.6	283.2	11.8	187.2	7.8	141.6	5.9
	2560	SF(Super Fine)	794.4	33.1	396	16.5	264	11	196.8	8.2
	2048	FQ(Fine)	991.2	41.3	494.4	20.6	328.8	13.7	247.2	10.3
	1372	NQ(Normal)	1478.4	61.6	739.2	30.8	492	20.5	369.6	15.4
30 ips	2176	XF(Xtra Fine)	933.6	38.9	465.6	19.4	309.6	12.9	232.8	9.7
	1728	SF(Super Fine)	1173.6	48.9	585.6	24.4	391.2	16.3	292.8	12.2
	1280	FQ(Fine)	1584	66	792	33	528	22	396	16.5
	1024	NQ(Normal)	1977.6	82.4	988.8	41.2	657.6	27.4	494.4	20.6
10 ips	1728	XF(Xtra Fine)	1173.6	48.9	585.6	24.4	391.2	16.3	292.8	12.2
	1280	SF(Super Fine)	1584	66	792	33	528	22	396	16.5
	1024	FQ(Fine)	1977.6	82.4	988.8	41.2	657.6	27.4	494.4	20.6
	704	NQ(Normal)	2870.4	119.6	1435.2	59.8	955.2	39.8	717.6	29.9
1 ips	768	XF(Xtra Fine)	1977.6	82.4	988.8	41.2	657.6	27.4	494.4	20.6
	512	SF(Super Fine)	2632.8	109.7	1315.2	54.8	876	36.5	657.6	27.4
	384	FQ(Fine)	3933.6	163.9	1966.8	81.9	1310.4	54.6	981.6	40.9
	256	NQ(Normal)	5227.2	217.8	2613.6	108.9	1742.4	72.6	1305.6	54.4

WJ-NU101/2										
60 ips	3584	XF(Xtra Fine)	1149.6	47.9	573.6	23.9	381.6	15.9	285.6	11.9
	2560	SF(Super Fine)	1608	67	804	33.5	535.2	22.3	400.8	16.7
	2048	FQ(Fine)	2008.8	83.7	1003.2	41.8	669.6	27.9	501.6	20.9
	1372	NQ(Normal)	2995.2	124.8	1497.6	62.4	998.4	41.6	748.8	31.2
30 ips	2176	XF(Xtra Fine)	1891.2	78.8	945.6	39.4	628.8	26.2	472.8	19.7
	1728	SF(Super Fine)	2378.4	99.1	1188	49.5	792	33	592.8	24.7
	1280	FQ(Fine)	3208.8	133.7	1603.2	66.8	1068	44.5	801.6	33.4
	1024	NQ(Normal)	4005.6	166.9	2001.6	83.4	1334.4	55.6	1000.8	41.7
10 ips	1728	XF(Xtra Fine)	2378.4	99.1	1188	49.5	792	33	592.8	24.7
	1280	SF(Super Fine)	3208.8	133.7	1603.2	66.8	1068	44.5	801.6	33.4
	1024	FQ(Fine)	4005.6	166.9	2001.6	83.4	1334.4	55.6	1000.8	41.7
	704	NQ(Normal)	5812.8	242.2	2906.4	121.1	1936.8	80.7	1452	60.5
1 ips	768	XF(Xtra Fine)	4005.6	166.9	2001.6	83.4	1334.4	55.6	1000.8	41.7
	512	SF(Super Fine)	6388.8	266.2	3194.4	133.1	2128.8	88.7	1596	66.5
	384	FQ(Fine)	7968	332	3984	166	2654.4	110.6	1992	83
	256	NQ(Normal)	10581.6	440.9	5289.6	220.4	3525.6	146.9	2644.8	110.2

- ここに記載されている録画時間の目安と実際に録画できる時間は、被写体の状況により差異が生じます。また、レコーダーによる計算値とも異なる場合があります。
- MJPEGの容量やH.264/H.265の推奨ビットレートは各カメラの性能により異なります。同じ条件でも、カメラにより録画日数が異なる場合があります。
- [圧縮方式: H.265(1) 解像度: Full HD(1920x1080) 音声なし HDD運用モード: シングル 配信モード: フレームレート指定]に対して、他の解像度の場合、録画時間は以下ようになります。
解像度: VGA(640x480) → 約3倍 ~ 約4倍
解像度: HD(1280x720) → 約1.4倍 ~ 約2倍

Panasonic / i-PRO
ネットワークカメラレコーダー

Panasonic / i-PRO
ネットワークカメラレコーダー

Panasonic / i-PRO
ネットワークカメラレコーダー

Panasonic / i-PRO
周辺機器監視システム

Panasonic / i-PRO
周辺機器監視システム

参考/他社製品

MEMO

ネットワークカメラ
(Panasonic / I-PRO)

ネットワークストレージサーバー
(I-PRO)

ソフトウェア
(Panasonic)

周辺機器
(Panasonic / I-PRO)

ハードウェア監視システム
(Panasonic)

参考／他社製品

■通常消費電力=消費電力(映像配信のみ)の表記について

セキュリティ機器の取扱説明書に明記している、「消費電力」の補足情報について記載しています。

製品(取扱説明書や製品ラベルなど)に記載している消費電力は、当該機種最大の消費電力です。「通常消費電力=消費電力(映像配信のみ)」の消費電力については、カメラタイプごとに以下のように定義しています。ヒーター搭載機種や、赤外線照明(IR LED)搭載機種は動作を停止している状態です。

1 ネットワークカメラ(全方位、ドームタイプ、ボックスタイプ)

- ①十分な照度環境下で、暗部補正(シャッターやゲインアップ)が動作していない状態であること。(LED照明付きカメラは照明が点灯していない:よってカラー配信時(白黒ではない))
- ②レコーダーなどに対して1ストリームを30 fpsにて配信している状態で以下であること。
(H.264またはH.265、アスペクト比16:9、1280×720)
- ③音声配信は行っていない状態。(マイク入力または内蔵マイク付きカメラの場合)
- ④SDメモリーカードに書き込みを行っていない状態。

2 パン・チルト・ズーム(PTZ)タイプネットワークカメラ

上記1)以外に⑥PTZが動作していない状態。

3 モニタリングカメラ(カメラBB)

- ①パン・チルト動作を行っていない状態。
- ②音声配信は行っていない状態。
- ③SDメモリーカードに書き込みを行っていない状態。

4 エンコーダー

- ①レコーダーなどに対して1ストリームを30 fpsにて配信している状態で以下であること。
(H.264、D1モード)※GXE500の場合は4 ch全て。
- ②音声配信は行っていない状態。
- ③SDメモリーカードに書き込みを行っていない状態。

5 CCTVカメラ(システムカメラ)

- ①十分な照度環境下で、暗部補正(電子感度アップやゲインアップ)が動作していない状態。(LED照明付きカメラは照明が点灯していない:よってカラー配信時(白黒ではない))
- ②音声配信は行っていない。(マイク入力または内蔵マイク付きカメラの場合)

6 CCTVカメラ(パン・チルト・ズームタイプカメラ)

上記5)以外に③PTZが動作していない状態。

7 DC12 Vの電源電圧に関しては、その許容値は全て「±10%」となります。

Panasonic ブランド商品

製品品番	消費電力(表示値)	消費電力(映像配信のみ)	備考
【屋外対応】 マルチセンサータイプ			
WV-X8571NJ	DC12 V : 1.2 A/約15 W PoE+ DC54 V : 350 mA/約20 W(クラス4機器)	DC12 V : 0.76 A/約9.1 W PoE+ DC54 V : 185 mA/約10 W(クラス4機器)	・映像配信のみの場合→H.265配信x4眼 12本配信 ・SD_ON Read/Writeナシ
WV-S8531NJ	DC12 V : 1.2 A/約15 W PoE+ DC54 V : 390 mA/約22 W(クラス4機器)	DC12 V : 0.76 A/約9.1 W PoE+ DC54 V : 119 mA/約6.4 W(クラス4機器)	・映像配信のみの場合→H.265配信x4眼 12本配信 ・SD_ON Read/Writeナシ
WV-X8570N	PoE DC48 V : 265 mA/約12.95 W(クラス0機器)	PoE DC48 V : 190 mA/約9.1 W(クラス0機器)	・映像配信のみの場合→H.265配信x4眼 8本配信 ・SD_ON Read/Writeナシ
WV-S8530N	PoE DC48 V : 210 mA/約10.1 W(クラス0機器)	PoE DC48 V : 139 mA/約6.7 W(クラス0機器)	・映像配信のみの場合→H.265配信x4眼 8本配信 ・SD_ON Read/Writeナシ
【屋外対応】 PTZタイプ			
WV-X6533LNSJ WV-X6533LNJ WV-S6532LNSJ WV-S6532LNJ	AC24 V : 3.4 A/約55 W 指定PoE給電装置(インジェクター:60 W) DC54 V : 約1.0 A/約50 W PoE+ DC54 V : 470 mA/約25 W(クラス4機器)	AC24 V : 960 mA/約14 W 指定PoE給電装置(インジェクター:60 W) DC54 V : 約250 mA/約13.5 W PoE+ DC54 V : 226 mA/約12.2 W(クラス4機器)	・映像配信のみの場合→H.265 1ストリーム配信 ・SD Read/Writeナシ ・パン・チルト動作ナシ ・IR LED オフ、ヒーター動作ナシ
WV-X6531NS WV-X6531NJ WV-X6511NJ	AC24 V : 3.4 A/約55 W 指定PoE給電装置(インジェクター:60W) DC54 V : 約1.0 A/約50 W PoE+ DC54 V : 470 mA/約25 W(クラス4機器)	AC24 V : 735 mA/10.2 W 指定PoE給電装置(インジェクター:60 W) DC54 V : 約182 mA/約9.8 W PoE+ DC54 V : 約172 mA/約9.3 W(クラス4機器)	・映像配信のみの場合→H.265配信 ・SD Read/Writeナシ ・ヒーター動作ナシ
WV-S6530NS WV-S6530NJ	AC24 V : 2.7 A/約43 W PoE+ DC54 V : 430 mA/約22 W(クラス4機器)	AC24 V : 595 mA/約8.1 W PoE+ DC54 V : 143 mA/約7.7 W(クラス4機器)	・映像配信のみの場合→H.265配信 ・SD Read/Writeナシ ・パン・チルト動作ナシ ・ヒーター動作ナシ
【屋内対応】 PTZタイプ			
WV-S6131 WV-S6111	DC12 V : 1 A/約12 W PoE DC48 V : 250 mA/12 W(クラス0機器)	DC12 V : 540 mA/約6.5 W PoE DC 48 V : 149 mA/約7.2 W(クラス0機器)	・映像配信のみの場合→H.265配信 ・SD Read/Writeナシ ・パン・チルト動作ナシ
WV-S6130 WV-S6110	DC12 V : 1 A/12 W PoE DC48 V : 250 mA/12 W(クラス0機器)	DC12 V : 619 mA/約7.4 W PoE DC 48 V : 178 mA/約8.5 W(クラス0機器)	・映像配信のみの場合→H.265配信 ・SD Read/Writeナシ ・パン・チルト動作ナシ
【屋外対応】 ドームタイプ			
WV-X2571LNJ	DC12 V : 980 mA/約11.8 W PoE DC48 V : 260 mA/約12.5 W(クラス0機器)	DC12 V : 440 mA/約5.3 W PoE DC48 V : 115 mA/約5.5 W(クラス0機器)	・映像配信のみの場合→H.265 1ストリーム配信 30 fps ・SD_ON,Read/Write なし ・IR LED オフ、Heater オフ
WV-X2533LNJ	DC12 V : 980 mA/約11.8 W PoE DC48 V : 260 mA/約12.5 W(クラス0機器)	DC12 V : 440 mA/約5.3 W PoE DC48 V : 115 mA/約5.5 W(クラス0機器)	・映像配信のみの場合→H.265 1ストリーム配信 30 fps ・SD_ON,Read/Write なし ・IR LED オフ、Heater オフ

©Panasonicブランド商品は在庫限定品(一部除く)となり、このカタログをご活用いただいている間に生産を終了させていただく予定の商品です。恐れ入りますがお取引販売会社にお確かめください。

(Panasonic / i-PRO)
ネットワークカメラ

(i-PRO)
ネットワークカメラ

(Panasonic)
ネットワークカメラ

(Panasonic / i-PRO)
周辺機器

(Panasonic)
HDアナログ監視システム

ご参考/他社製品

製品品番	消費電力(表示値)	消費電力(映像配信のみ)	備考
【屋外対応】ドームタイプ			
WV-S2572LNJ WV-S2552LNJ	DC12 V : 980 mA / 約11.8 W PoE DC48 V : 260 mA / 約12.5 W(クラス0機器)	DC12 V : 440 mA / 約5.3 W PoE DC48 V : 115 mA / 約5.5 W(クラス0機器)	<ul style="list-style-type: none"> 映像配信のみの場合→H.265 1ストリーム配信 30 fps SD_ON, Read/Write なし IR LED オフ
WV-S2536LTNJ	DC12 V : 860 mA / 約10.3 W PoE DC48 V : 210 mA / 約10.1 W(クラス0機器)	DC12 V : 295 mA / 約3.5 W PoE DC48 V : 77 mA / 約3.7 W(クラス0機器)	<ul style="list-style-type: none"> 映像配信のみの場合→H.265 1ストリーム配信 30 fps SD_ON, Read/Write なし IR LED オフ
WV-S2536LNJ	DC12 V : 730 mA / 約8.8 W PoE DC48 V : 190 mA / 約9.1 W(クラス0機器)	DC12 V : 350 mA / 約4.2 W PoE DC48 V : 90 mA / 約4.3 W(クラス0機器)	<ul style="list-style-type: none"> 映像配信のみの場合→H.265 1ストリーム配信 30 fps SD_ON, Read/Write なし IR LED オフ
WV-S2531LTN	DC12 V : 750 mA / 約9.0 W PoE DC48 V : 195 mA / 約9.4 W(クラス0機器)	DC12 V : 357 mA / 約4.3 W PoE DC48 V : 98 mA / 約4.7 W(クラス0機器)	<ul style="list-style-type: none"> 映像配信のみの場合→H.265配信 SD_ON Read/Writeナシ ヒーター動作ナシ
【屋内対応】ドームタイプ			
WV-X2232LJ	DC12 V : 890 mA / 約10.7 W PoE DC48 V : 230 mA / 約11 W(クラス0機器)	DC12 V : 440 mA / 約5.3 W PoE DC48 V : 115 mA / 約5.5 W(クラス0機器)	<ul style="list-style-type: none"> 映像配信のみの場合→H.265 1ストリーム配信 30 fps SD_ON, Read/Write なし IR LED オフ
WV-S2136LJ WV-S2116LD WV-S2116L	DC12 V : 720 mA / 約8.6 W PoE DC48 V : 180 mA / 約8.7 W(クラス0機器)	DC12 V : 299 mA / 約3.6 W PoE DC48 V : 76 mA / 約3.7 W(クラス0機器)	<ul style="list-style-type: none"> 映像配信のみの場合→H.265 1ストリーム配信 30 fps SD_ON Read/Writeナシ IR LED オフ
WV-S2135 WV-S2115	PoE DC48 V : 100 mA / 約4.8 W(クラス2機器)	PoE DC48 V : 76 mA / 約3.7 W(クラス2機器)	映像配信のみの場合→H.265 1ストリーム配信 30 fps
WV-S2130RJ WV-S2110RJ	PoE DC48 V : 110 mA / 約5.3 W(クラス2機器) PoE DC48 V : 100 mA / 約4.8 W(クラス2機器)	PoE DC48 V : 75 mA / 約3.6 W(クラス2機器) PoE DC48 V : 75 mA / 約3.6 W(クラス2機器)	映像配信のみの場合→H.265配信
WV-U2134AJ WV-U2114AJ	PoE DC48 V : 82 mA / 約3.9 W(クラス2機器)	PoE DC48 V : 60 mA / 約2.9 W(クラス2機器)	映像配信のみの場合→H.265 1ストリーム配信 30fps
【屋外対応】コンパクトドームタイプ			
WV-S3530J	PoE DC48 V : 65 mA / 約3.1 W(クラス1機器)	PoE DC48 V : 62 mA / 約3.0 W(クラス1機器)	<ul style="list-style-type: none"> 映像配信のみの場合→H.265 4ストリーム配信 microSD_ON Read/Writeナシ
WV-S3510J	PoE DC48 V : 65 mA / 約3.1 W(クラス2機器)	PoE DC48 V : 51 mA / 約2.4 W(クラス2機器)	<ul style="list-style-type: none"> 映像配信のみの場合→H.265 4ストリーム配信 microSD_ON Read/Writeナシ
【屋内対応】コンパクトドームタイプ			
WV-S3130J	PoE DC48 V : 65 mA / 約3.1 W(クラス1機器)	PoE DC48 V : 62 mA / 約3.0 W(クラス1機器)	<ul style="list-style-type: none"> 映像配信のみの場合→H.265 4ストリーム配信 microSD_ON Read/Writeナシ
WV-S3110J	PoE DC48 V : 65 mA / 約3.1 W(クラス2機器)	PoE DC48 V : 51 mA / 約2.4 W(クラス2機器)	<ul style="list-style-type: none"> 映像配信のみの場合→H.265 4ストリーム配信 microSD_ON Read/Writeナシ
【屋外対応】全方位タイプ			
WV-S4576LJ	DC12 V : 1.1 A / 約13.2 W PoE DC48 V : 270 mA / 約12.95 W(クラス0機器)	DC12 V : 432 mA / 約5.2 W PoE DC48 V : 111 mA / 約5.3 W(クラス0機器)	<ul style="list-style-type: none"> 映像配信のみの場合→魚眼モード H.265配信 30 fps SD_On Read/Write無し IR LED オフ
WV-S4556LJ	DC12 V : 1.03 A / 約12.4 W PoE DC 48 V : 260 mA / 約12.5 W(クラス0機器)	DC12 V : 385 mA / 約4.6 W PoE DC48 V : 99 mA / 約4.8 W(クラス0機器)	<ul style="list-style-type: none"> 映像配信のみの場合→魚眼モード H.265配信 30 fps SD_On Read/Write無し IR LED オフ
【屋内対応】全方位タイプ			
WV-S4176J	DC12 V : 680 mA / 約8.2 W PoE DC48 V : 180 mA / 約8.6 W(クラス0機器)	DC12 V : 411 mA / 約4.9 W PoE DC48 V : 109 mA / 約5.3 W(クラス0機器)	<ul style="list-style-type: none"> 映像配信のみの場合→魚眼モード H.265配信 30 fps SD_On Read/Write無し
WV-S4156J	DC12 V : 520 mA / 約6.2 W PoE DC48 V : 140 mA / 約6.7 W(クラス0機器)	DC12 V : 360 mA / 約4.3 W PoE DC48 V : 95 mA / 約4.6 W(クラス0機器)	<ul style="list-style-type: none"> 映像配信のみの場合→魚眼モード H.265配信 30 fps SD_On Read/Write無し
【屋外対応】ハウジング一体タイプ			
WV-X1571LNJ	DC12 V : 930 mA / 約11.2 W PoE DC48 V : 240 mA / 約11.5 W(クラス0機器)	DC12 V : 440 mA / 約5.3 W PoE DC48 V : 115 mA / 約5.5 W(クラス0機器)	<ul style="list-style-type: none"> 映像配信のみの場合→H.265 1ストリーム配信 30 fps SD_ON, Read/Write なし IR LED オフ, Heater オフ
WV-X1534LNJ	DC12 V : 930 mA / 約11.2 W PoE DC48 V : 240 mA / 約11.5 W(クラス0機器)	DC12 V : 440 mA / 約5.3 W PoE DC48 V : 115 mA / 約5.5 W(クラス0機器)	<ul style="list-style-type: none"> 映像配信のみの場合→H.265 1ストリーム配信 30 fps SD_ON, Read/Write なし IR LED オフ, Heater オフ
WV-S1572LNJ WV-S1552LNJ	DC12 V : 930 mA / 約11.2 W PoE DC48 V : 240 mA / 約11.5 W(クラス0機器)	DC12 V : 440 mA / 約5.3 W PoE DC48 V : 115 mA / 約5.5 W(クラス0機器)	<ul style="list-style-type: none"> 映像配信のみの場合→H.265 1ストリーム配信 30 fps SD_ON, Read/Write なし IR LED オフ
WV-S1536LTNJ	DC12 V : 900 mA / 約10.8 W PoE DC48 V : 220 mA / 約10.6 W(クラス0機器)	DC12 V : 290 mA / 約3.5 W PoE DC48 V : 82 mA / 約3.9 W(クラス0機器)	<ul style="list-style-type: none"> 映像配信のみの場合→H.265 1ストリーム配信 30 fps SD_ON, Read/Write なし IR LED オフ
WV-S1536LNJ WV-S1516LDN WV-S1516LN	DC12 V : 710 mA / 約8.5 W PoE DC48 V : 190 mA / 約9.1 W(クラス0機器)	DC12 V : 350 mA / 約4.2 W PoE DC48 V : 90 mA / 約4.3 W(クラス0機器)	<ul style="list-style-type: none"> 映像配信のみの場合→H.265 1ストリーム配信 30 fps SD_ON, Read/Write なし
WV-S1531LNSJ WV-S1511LNJ	DC12 V : 750 mA / 約9.0 W PoE DC48 V : 195 mA / 約9.4 W(クラス0機器)	DC12 V : 357 mA / 約4.3 W PoE DC48 V : 99 mA / 約4.8 W(クラス0機器)	<ul style="list-style-type: none"> 映像配信のみの場合→H.265配信 SD_ON Read/Writeナシ ヒーター動作ナシ
WV-S1515L	PoE DC48 V : 180 mA / 約8.6 W(クラス0機器)	PoE DC48 V : 90 mA / 約4.3 W(クラス0機器)	映像配信のみの場合→H.265 1ストリーム配信 30 fps
WV-S1510	PoE DC48 V : 110 mA / 約5.3 W(クラス2機器)	PoE DC48 V : 88 mA / 約4.2 W(クラス2機器)	映像配信のみの場合→H.265配信
WV-U1533AJ	PoE DC48 V : 75 mA / 約3.6 W(クラス2機器)	PoE DC48 V : 56 mA / 約2.7 W(クラス2機器)	映像配信のみの場合→H.265 1ストリーム配信 30 fps

製品品番	消費電力(表示値)	消費電力(映像配信のみ)	備考
【屋内対応】 ボックスタイプ			
WV-S1136J WV-S1116D WV-S1116	DC12 V : 480 mA / 約5.8 W PoE DC48 V : 130 mA / 約6.3 W(クラス2機器)	DC12 V : 292 mA / 約3.5 W PoE DC48 V : 75 mA / 約3.6 W(クラス2機器)	・映像配信のみの場合→H.265 1ストリーム配信 30 fps ・SD_ON, Read/Write なし
WV-S1135V WV-S1115V	PoE DC48 V : 91 mA / 約4.4 W(クラス2機器)	PoE DC48 V : 73 mA / 約3.5 W(クラス2機器)	・映像配信のみの場合→H.265 1ストリーム配信 30 fps
WV-S1130VRJ WV-S1110VRJ	PoE DC48 V : 100 mA / 約4.8 W PoE DC48 V : 90 mA / 約4.3 W(クラス2機器)	PoE DC48 V : 81 mA / 約3.9 W PoE DC48 V : 75 mA / 約3.6 W(クラス2機器)	・映像配信のみの場合→H.265配信
WV-U1134AJ WV-U1114AJ WV-U1133AJ WV-U1113AJ	PoE DC48 V : 82 mA / 約3.9 W(クラス2機器) PoE DC48 V : 75 mA / 約3.6 W(クラス2機器)	PoE DC48 V : 60 mA / 約2.9 W(クラス2機器) PoE DC48 V : 56 mA / 約2.7 W(クラス2機器)	・映像配信のみの場合→H.265 1ストリーム配信 30 fps
WV-U1133J	PoE DC 48 V : 75mA / 約 3.6W(クラス2機器)	PoE DC 48 V : 56mA / 約 2.7W(クラス2機器)	・映像配信のみの場合→H.265 1ストリーム配信 30 fps
【屋外対応】 エアロPTZタイプ			
WV-SUD638	AC100 ~ 240 V ※1 50 Hz/60 Hz : 1.4 A / 約61 W 指定PoE給電装置(インジェクター : 60 W) DC54 V : 1 A / 約51 W [機能拡張ユニット(IR LEDユニット)装着時] AC100~240 V ※1 50 Hz/60 Hz : 1.6 A / 約71 W 指定PoE給電装置(インジェクター : 60 W) DC54 V : 1 A / 約51 W	AC100 ~ 240 V ※1 50 Hz/60 Hz : 310 mA / 約12 W 指定PoE給電装置(インジェクター : 60 W) DC54 V : 280 mA / 約12 W	・映像配信のみの場合→H.264配信 ・パン・チルト動作なし ・IR LEDオフ、AI非動作 ・ヒーター動作なし ・IR LEDユニット装着なし

※1 : AC入力電圧推奨範囲 ±10%

PRO ブランド商品

製品品番	消費電力(表示値)	消費電力(映像配信のみ)	備考
【屋外対応】 マルチセンサータイプ			
WV-S8574LUX WV-S8573LUX WV-S8544LUX WV-S8543LUX	PoE+ DC54 V : 470 mA / 約25.4 W(クラス4機器)	PoE+ DC54 V : 195 mA / 約10.5 W(クラス4機器)	・映像配信のみの場合→H.265x4眼/3眼 2ストリーム/1眼 ・IR LEDオフ、AI非動作 ・SD_ON, Read/Write なし
【屋外対応】 PTZタイプ			
WV-S65340-Z4N WV-S65340-Z4K WV-S65340-Z2N WV-S65340-Z2K	AC24 V : 3.4 A / 約53.3 W PoE++ DC54 V : 940 mA / 約50.8 W(クラス6機器) PoE+ DC54 V : 470 mA / 約25.4 W(クラス4機器)	AC24 V : 674 mA / 約9.8 W PoE++ DC54 V : 181 mA / 約9.8 W(クラス6機器) PoE+ DC54 V : 192 mA / 約10.4 W(クラス4機器)	・映像配信のみの場合→1ストリーム配信(最大解像度) ・P, T, Z, Fanモーター励磁(停止)状態、AI非動作 ・SD_ON, Read/Write なし
【屋内対応】 PTZタイプ			
WV-S61302-Z4	DC12 V : 970 mA / 約11.6 W PoE DC48 V : 270 mA / 約12.95 W(クラス0機器)	DC12 V : 680 mA / 約8.2 W PoE DC48 V : 193 mA / 約9.2 W(クラス0機器)	・映像配信のみの場合→1ストリーム配信(最大解像度) ・P, T, Z, Fanモーター励磁(停止)状態、AI非動作 ・SD_ON, Read/Write なし
WV-S61301-Z2	DC12 V : 970 mA / 約11.6 W PoE DC48 V : 270 mA / 約12.95 W(クラス0機器)	DC12 V : 638 mA / 約7.7 W PoE DC48 V : 186 mA / 約8.9 W(クラス0機器)	・映像配信のみの場合→1ストリーム配信(最大解像度) ・P, T, Z, Fanモーター励磁(停止)状態、AI非動作 ・SD_ON, Read/Write なし
【屋外対応】 ドームタイプ			
WV-S25700-V2LN WV-S25500-V3LN	DC12 V : 1.0 A / 約12.0 W PoE DC48 V : 240 mA / 約11.5 W(クラス0機器)	DC12 V : 500 mA / 約6.0 W PoE DC48 V : 125 mA / 約6.0 W(クラス0機器)	・映像配信のみの場合→1ストリーム配信(最大解像度) ・SD_ON, Read/Write なし ・IR LED オフ、ヒーター オフ
WV-U2542LA	PoE DC48 V : 150 mA / 約7.2 W(クラス0機器)	PoE DC48 V : 70 mA / 約3.4 W(クラス0機器)	・映像配信のみの場合→1ストリーム配信 30 fps ・SD_ON, Read/Write なし ・IR LED オフ ヒーター オフ
WV-U2540LA	PoE DC48 V : 110 mA / 約5.3 W(クラス2機器)	PoE DC48 V : 67 mA / 約3.2 W(クラス2機器)	・映像配信のみの場合→1ストリーム配信 30 fps ・SD_ON, Read/Write なし ・IR LED オフ
WV-U2532LA	PoE DC48 V : 140 mA / 約6.7 W(クラス0機器)	PoE DC48 V : 60 mA / 2.9 W(クラス0機器)	・映像配信のみの場合→1ストリーム配信 30 fps ・SD_ON, Read/Write なし ・IR LED オフ ヒーター オフ
WV-U2530LA	PoE DC48 V : 100 mA / 約4.8 W(クラス2機器)	PoE DC48 V : 55 mA / 約2.6 W(クラス2機器)	・映像配信のみの場合→1ストリーム配信 30 fps ・SD_ON, Read/Write なし ・IR LED オフ
【屋内対応】 ドームタイプ			
WV-S22500-V3L	DC12 V : 1.0 A / 約12.0 W PoE DC48 V : 240 mA / 約11.5 W(クラス0機器)	DC12 V : 500 mA / 約6.0 W PoE DC48 V : 125 mA / 約6.0 W(クラス0機器)	・映像配信のみの場合→1ストリーム配信(最大解像度) ・SD_ON, Read/Write なし ・IR LED オフ
WV-U2136LBUX	DC12 V : 720 mA / 約8.6 W PoE DC48 V : 180 mA / 約8.7 W(クラス0機器)	DC12 V : 299 mA / 約3.6 W PoE DC48 V : 76 mA / 約3.7 W(クラス0機器)	・映像配信のみの場合→H.265 1ストリーム配信 30 fps ・SD_ON, Read/Write なし ・IR LED オフ
WV-U2142LA	PoE DC48 V : 135 mA / 約6.5 W(クラス0機器)	PoE DC48 V : 70 mA / 約3.4 W(クラス0機器)	・映像配信のみの場合→1ストリーム配信 30 fps ・SD_ON, Read/Write なし ・IR LED オフ
WV-U2140LA	PoE DC48 V : 110 mA / 約5.3 W(クラス2機器)	PoE DC48 V : 67 mA / 約3.2 W(クラス2機器)	・映像配信のみの場合→1ストリーム配信 30 fps ・SD_ON, Read/Write なし ・IR LED オフ
WV-U2132LA	PoE DC48 V : 120 mA / 約5.8 W(クラス2機器)	PoE DC48 V : 60 mA / 約2.9 W(クラス2機器)	・映像配信のみの場合→1ストリーム配信 30 fps ・SD_ON, Read/Write なし ・IR LED オフ

©Panasonicブランド商品は在庫限定品(一部除く)となり、このカタログをご活用いただいている間に生産を終了させていただく予定の商品です。恐れ入りますがお取引販売会社にお確かめください。

Panasonic / i-PRO
ネットワークカメラ

Panasonic / i-PRO
ネットワークレコーダー

Panasonic
ネットワークカメラ

Panasonic / i-PRO
周辺機器

Panasonic
HDアナログ監視システム

参考/他社製品

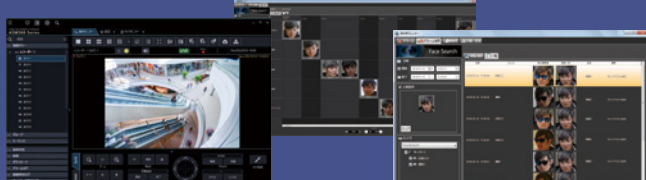

ご注意：掲載のPanasonicブランド商品は在庫限定品です（一部除く）

複数台のネットワークカメラ・レコーダーを統合管理、画像解析・顔認証などの機能を追加

- Panasonicブランド商品からi-PROブランド商品への遷移予定について…………… P162
- 映像監視ソフトウェア・機能拡張ソフトウェア
 - ライブ画表示専用ソフトウェア…………… P164
- ディープラーニング顔認証システム **FacePRO**…………… P174
- マルチAIソフトウェア…………… P180
- i-PRO Mobile APP / モバイル通知ツール…………… P182・183
- みえますねっと…………… P184

最新の情報をご確認ください

- 必要なPCの環境（対応OSとウェブブラウザ）
- カメラ／レコーダー／デコーダー／PCソフト 機能互換表
https://connect.panasonic.com/jp-ja/products-services_security_support_technical-information



各商品の取扱説明書・仕様書のダウンロード

取扱説明書については
https://connect.panasonic.com/jp-ja/products-services_security_support_specifications-manuals-firms-ipro
 をご覧ください



仕様書については
<https://connect.panasonic.com/jp-ja/support>
 からプロダクトサーチで検索できます



- ネットワーク監視システム組み合わせ早見表について詳しくは 36～37ページをご覧ください。
- 使用している性能表示(主なもの)・マークについて詳しくは245～248ページをご覧ください

Panasonic ブランド商品から **i-PRO** ブランド商品への遷移予定について【ソフトウェア】

パナソニック コネクト株式会社は、i-PRO株式会社がセキュリティシステム商品の独自ブランド「i-PRO」の発売を開始することに伴い、「Panasonic」ブランド商品から「i-PRO」ブランド商品へ取扱いを移行します。
2022年新商品より取扱いを開始し、2023年4月にセキュリティシステム商品を全面的に「i-PRO」ブランドに切り替え、販売いたします。

**ブランド移行に伴う
主な変化点**

品番／外観(ブランドロゴ「Panasonicブランド」→「i-PROブランド」)／取扱説明書／同梱保証書の廃止※1／銘板／外装箱／本体色 他
※1：「i-PRO」ブランド商品につきまして、保証書は非同梱となりますがサービスについてはこれまでと同様です。

Panasonic ブランド商品から **i-PRO** ブランド商品への遷移予定について【ソフトウェア】

Panasonic ブランド				i-PRO ブランド			
ソフトウェア							
品名	品番	商品 イメージ画像		品名	後継機種品番 ※2	商品 イメージ画像	取扱い開始 予定時期
映像監視ソフトウェア	WV-ASM300		移行 →	映像監視ソフトウェア	WV-ASM300UX		2023年 1月予定
映像監視ソフトウェア 【ライセンス販売】	WV-ASM300W		移行 →	映像監視ソフトウェア 【ライセンス販売】	WV-ASM300WUX		2023年 1月予定
機能拡張ソフトウェア (多画面表示)	WV-ASE202W		移行 →	機能拡張ソフトウェア (多画面表示)	WV-ASE202WUX		2023年 1月予定
機能拡張ソフトウェア (台数追加)	WV-ASE203W	—	移行 →	機能拡張ソフトウェア (台数追加)	WV-ASE203WUX	—	2023年 1月予定
機能拡張ソフトウェア (画像鮮明化)	WV-ASE205W		移行 →	機能拡張ソフトウェア (画像鮮明化)	WV-ASE205WUX		2023年 1月予定
機能拡張ソフトウェア 【WV-ASF950用機能拡張】 (顔認証・顔検索)	WV-ASE231W			—	—		
機能拡張ソフトウェア (アラーム情報管理)	WV-ASE307W	—	移行 →	機能拡張ソフトウェア (アラーム情報管理)	WV-ASE307WUX	—	2023年 1月予定
機能拡張ソフトウェア (外部制御用機能拡張)	WV-ASE333W	—	移行 →	機能拡張ソフトウェア (外部制御用機能拡張)	WV-ASE333WUX	—	2023年 1月予定
機能拡張ソフトウェア 【WV-XAE202W用機能拡張】 (ナンバー認識)	WV-ASE334W		移行 →	機能拡張ソフトウェア 【WV-XAE202WUX用機能拡張】 (ナンバー認識)	WV-ASE334WUX		2023年 1月予定
機能拡張ソフトウェア (マルチAIプラグイン)	WV-ASE335W		移行 →	機能拡張ソフトウェア (マルチAIプラグイン)	WV-ASE335WUX		2023年 3月予定
映像監視ソフトウェア (ライブ画表示専用ソフト)	WV-ASM30		移行 →	映像監視ソフトウェア (ライブ画表示専用ソフト)	WV-ASM30UX		2023年 1月予定
映像監視ソフトウェア (ライブ画表示専用ソフト) 【ライセンス販売】	WV-ASM30W		移行 →	映像監視ソフトウェア (ライブ画表示専用ソフト) 【ライセンス販売】	WV-ASM30WUX		2023年 1月予定
機能拡張ソフトウェア (WV-ASM200専用 ライセンスソフトウェア)	WV-ASE201W			—	—		
顔認証サーバーソフトウェア	WV-ASF950			—	—		
顔登録拡張キット	WV-ASFE951W			—	—		
カメラ拡張キット (カメラ1台 拡張)	WV-ASFE901W			—	—		
カメラ拡張キット (カメラ4台 拡張)	WV-ASFE904W			—	—		
マルチAIソフトウェア	WV-ASA100	—	移行 →	マルチAIソフトウェア	WV-ASA100UX	—	2023年 3月予定
マルチAIソフトウェア 【ライセンス販売】	WV-ASA100W	—	移行 →	マルチAIソフトウェア 【ライセンス販売】	WV-ASA100WUX	—	2023年 3月予定
カメラ拡張キット(1ch)	WV-ASAE101W	—	移行 →	カメラ拡張キット(1ch)	WV-ASAE101WUX	—	2023年 3月予定
カメラ拡張キット(4ch)	WV-ASAE104W	—	移行 →	カメラ拡張キット(4ch)	WV-ASAE104WUX	—	2023年 3月予定

※2：後継機種・代替機種の仕様書を、事前に必ずご確認頂きますようお願い致します。

(Panasonic / i-PRO)
ネットワークカメラ

(Panasonic / i-PRO)
ネットワークデジタライズレコーダー

(Panasonic)
ソフトウェア

(Panasonic / i-PRO)
周辺機器

(Panasonic)
HDD/カメラ監視システム

ご参考
他社

MEMO

ネットワークカメラ
(Panasonic / I-PRO)

ネットワークデジスタレコーダー
(Panasonic / I-PRO)

ソフトウェア
(Panasonic)

周辺機器
(Panasonic / I-PRO)

ハードウェア監視システム
(Panasonic)

参考／他社製品

映像監視ソフトウェア

WV-ASM300 [1ライセンス]
1PC

オープン価格

映像監視ソフトウェア【ライセンス販売】

WV-ASM300W [1ライセンス]
1PC

オープン価格

※WV-ASM300Wは商品にDVD-ROMが付属されません。
ソフトウェアや取扱説明書は指定のウェブサイトから入手頂けます。
仕様はWV-ASM300と同等です。本カタログでは仕様説明などで
WV-ASM300Wを含めてWV-ASM300と表記しています。



複数のi-PROカメラ・レコーダーを統合管理・操作できる映像監視ソフトウェア

映像監視ソフトウェアWV-ASM300シリーズ※はLAN(ネットワーク)に接続された、複数台のi-PRO社製ネットワークディスクレコーダー、デジタルディスクレコーダーおよび、ネットワークビデオエンコーダー、ネットワークカメラなどを統合管理し、Microsoft Windows 上で動作するソフトウェアです。本ソフトウェアを使用することにより、カメラ画像をPCのモニターに表示したり、マイクの音声をPCで再生したり、レコーダーに録画されている画像や音声をPCから操作し、PCのモニターで再生したり、PCのハードディスクにダウンロードしたりすることができます。

WV-ASM300ソフトウェア概要

カメラ/レコーダー/PCクライアントを簡単に一括設定

- カメラ検知からレコーダー設定まで一括機器設定。
- 設定/運用ソフトウェア間はタブで簡単に切替可能。

スマートオペレーションで業務効率アップ

- 「3Dデワープ」による疑似PTZ操作感。
- レコーダーと連携した「サムネイル検索」で効率アップ。

遠隔監視におけるセキュア強化

- セキュア拡張キット(別売)を登録することで監視システムでのセキュア強化を実現。
- 電子証明書を使ったSSL通信により、覗き見防止。
- データ暗号化により、もし映像を持ち去られても閲覧は不可能。

WV-ASM300機能項目

モニター表示	グループ表示、シーケンス表示、クロッピング(4Kカメラ)、魚眼画像表示変更(全方位カメラ)、マップ表示、画像鮮明化(オプションライセンス)
検索	日時検索、VMD検索、サムネイル検索、顔検索(オプションライセンス)
再生	日時指定再生、タイムライン再生
機器連携	コントローラーボタンの機能割当、外部からの動作制御(オプションライセンス)
ダウンロード	レコーダー録画データ、カメラSDメモリーデータ

各種機器の登録台数とソフトウェアの構成

カメラ登録台数	256台(オプションライセンス追加で最大1,280台)
エンコーダー登録台数	64台(オプションライセンス追加で最大320台)
レコーダー登録台数	100台(オプションライセンス追加で最大500台)
マップモニター	○(オプションなしで運用可能です)
ライブモニター	○(オプションなしで運用可能です)
WV-CU980からの制御	○(オプションなしで運用可能です)

WV-ASM300操作モニター



魚眼映像の補正に3D技術を応用し、疑似PTZ操作を実現する「3Dデワープ」機能

対象は操作モニターのみとなります。
また、シーケンス実行中は従来補正方法となります。

<運用イメージ>

マウスカーソルを対象物のあたりにもっていく。マウスのホイールでズームする(奥側に回す)

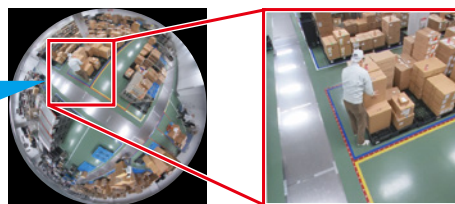

- 対象カメラ
H.265対応: 9MP全方位(WV-S4576LJ/WV-S4176J/WV-X4571L[生産完了品]/WV-X4171[生産完了品])
5MP全方位(WV-S4556LJ/WV-S4156J/WV-S4550L[生産完了品]/WV-S4150[生産完了品])
H.264対応: 9MP全方位(WV-SFV481[生産完了品]/WV-SFN480[生産完了品])
※全方位マイクとの連動時は3Dデワープに非対応となります。
※高解像度の描画でフレームレート減少等性能劣化が顕著に発生する可能性があります。
※3Dデワープは、必要なPCの環境の重要メモを参照ください。

- 対象レコーダー
Panasonic WJ-NX400K/WJ-NX300/WJ-NX200/WJ-NX100/
WJ-ND400K[生産完了品]/WJ-NV300[生産完了品]/WJ-NV250[生産完了品]
i-PRO WJ-NU301/WJ-NU300/WJ-NU201/WJ-NU101シリーズ
- 対象操作デバイス: マウス使用もしくはWV-CU980(通常モード)を使用時のみ
- 制約事項 画像鮮明化: 画像鮮明化ON時は、従来方式での表示となります
AVMD描画: 3Dデワープ中はAVMD情報描画は非対応です
WV-ASE231W: WV-ASE231Wの再生一時停止からの顔登録は非対応です
顔検出: 再生で一時停止した場合、顔検出は動作しません
※上記制約は、3Dデワープ表示に関する制約となります。
(全方位以外のカメラや、魚眼の従来方式については各機能動作します)

【重要】PCを用意される際にご注意ください
・以下のPC環境は本ソフトウェアが単独で動作するために必要な一般的なシステム環境を記載したものであり、すべてのPCでの動作を保証するものではありません。
・追加アプリご使用の場合は、追加アプリの取扱説明書参照の上、必要な環境をご用意ください。
・WV-ASM200[生産完了品]とWV-ASM300では必要なPC環境が異なります。PCスベックが十分でない場合は動作に制限がありますので、WV-ASM300UGW[生産完了品]をご使用になる場合は、WV-ASM300の動作環境をご確認ください。
・使用するPCのユーザーアカウントに2バイト文字(全角文字)が使用されていると、本ソフトウェアのインストール時に必要なファイルがインストールされず、正常に運用できません。ユーザーアカウントは必ず半角英数字を使用してください。

・操作モニターを内蔵ビデオカードに接続している場合、ビデオカードの種類によっては映像が正しく表示できない場合があります。
その際は、その内蔵ビデオカードのドライバーを最新バージョンに更新してください。
それでも改善しない時は、操作モニターを表示するディスプレイを外付けビデオカードに接続してください。(外付けビデオカードについては、必要なPCの環境のグラフィックアクセラレータを参照ください。)

ダウンロードキューイング

操作モニターでダウンロードを開始するとダウンロード画面にダウンロード対象として設定したファイル名が追加されます。1度にダウンロードできるファイル数は10,000件までです。

サムネイル検索

4台分のカメラを同時に表示し、サムネイル検索が可能。指定した間隔での静止画一覧から再生映像を確認。探したい映像を効率的に検索することが可能です。

監視システムにおけるセキュアコミュニケーションにも対応(オプション) 129ページ

H.265対応 ネットワークディスクレコーダーへセキュア拡張キット(別売)を登録することにより監視システムにおいて、高いレベルのセキュア技術でセキュリティの脅威から機器や映像データを守ることができます。

覗き見をシャットアウト(通信の暗号化)

- SSL通信によりカメラとレコーダー・監視ソフトウェア間で安全な通信経路を確保し通信傍受を防ぎます。
- また高性能暗号モジュールで映像生成部で暗号化、ネットワーク上の映像を保護します。
- ※機器とのセキュア通信を有効にした場合、以下機能はご使用できませんのでご注意ください。
- ・ヒートマップ表示機能 ・カメラ設定パネル機能 ・SDメモリーダウンロード機能(FTP)

セキュア拡張キットについて詳しくはコチラのURLから
https://connect.panasonic.com/jp-ja/products-services/security_software/lineup/nxs

マップモニター

各フロアのアラーム状況がひとめでわかる。

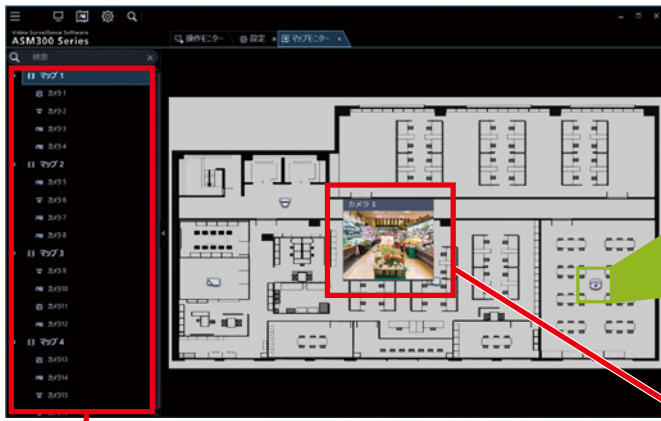

登録しているマップ名とカメラ名の一覧を表示します。

マップ上にカメラのアイコンをマッピングすることで機器配置状態や機器の状態を一元管理することができ視認性の高いモニタリングが可能です。また、設置カメラの機器状態もマップ上で確認することができます。

アイコン表示の種類

青色のアイコン時 カメラが 接続状態 であることを表しています。	赤色のアイコン時 カメラが アラーム状態 であることを表しています。	カメラとの 接続が切断状態 であることを表しています。

マップ上のカメラアイコンにマウスのカーソルを合せるとプレビュー画像が表示されます。

画面表示

「操作モニター」「ライブモニター」「マップモニター」を表示可能。

- **モニター1台で操作する場合**… WV-ASM300本体画面上の「ライブモニター」「マップモニター」「検索モニター」のタブは表示順序を変更したり、新しいウィンドウで開くことができます。

● タブの分離

タブをドラッグして移動することで、ウィンドウ上のタブを別ウィンドウに分離することができます。ただし、「操作モニター」タブ、「設定」タブは別ウィンドウに分離することができません。



● タブの合体

別ウィンドウに分離したタブをドラッグして元のウィンドウ上に重ねることで、同じウィンドウに合体することができます。



- **モニター3台で操作する場合**… 3台までのディスプレイに操作モニター、ライブモニター、マップモニターを同時に表示するマルチモニター機能を採用しています。更新速度がPC環境や表示モニターの解像度、分割数などの条件により制限があります。

操作モニター



ライブモニター



マップモニター



表示例：ディスプレイが3台の場合は、マルチモニターを使用し、各ディスプレイに操作モニター、ライブモニター、マップモニターを表示する運用が可能です。
 ※マルチモニター機能を使用する場合は、i-PRO社が推奨するPC環境で、グラフィックボードの増設が必要な場合があります。
 推奨PC環境「WV-ASM300シリーズ 必要なPC環境」をご覧ください。

システムコントローラー (WV-CU980別売) からの操作

専用コントローラーで簡単に各種制御が可能。

システムコントローラー
WV-CU980
 オープン価格



システムコントローラーから操作できる機能とその操作方法は以下のとおりです。

WV-ASM300の設定で機能のボタンを割り当てカスタマイズすることができます。※WV-CU980 Normal(通常モード)時のみ

操作	機能
基本操作	カメラ選択、カメラ切換え、グループ選択、シーケンス選択・停止、画面切換え、アラーム確認・リセット
カメラ操作	プリセットポジション、パン/チルト、明るさ調整、フォーカス調整、ズーム調整、外部制御、自動モード開始・終了
レコーダー操作	録画画像再生、マニュアル録画※ <small>※マニュアル録画に対応しているのはWJ(DG)-ND/WJ-HDシリーズのみとなります</small>

■ WV-ASM300シリーズ 商品仕様

レコーダー登録数	最大100台(オプションライセンス追加で最大500台)
エンコーダー登録数	最大64台(オプションライセンス追加で最大320台)
カメラ登録数・マイク登録数	最大256台(オプションライセンス追加で最大1280台)
ユーザー登録数	最大32名
ユーザーレベル数	6レベル
グループ登録数	最大400グループ
シーケンス登録数	最大20件(シーケンス1件につき最大64ステップ登録可能)
マップ登録数	最大100枚 (マップ1枚につき最大128台のカメラ、最大20枚のマップが配置可能。登録可能なファイルサイズは10 MB未満。登録可能なファイルの種類はJPEG、BMP、PNG)
アラームログ登録件数(表示件数)	最大30,000件(最大1000件)
機器障害ログ登録件数(表示件数)	最大1000件(最大1000件)
ネットワーク障害ログ登録件数(表示件数)	最大1000件(最大1000件)
システムログ登録件数(表示件数)	最大1000件(最大1000件)
操作ログ登録件数(表示件数)	最大100,000件(最大1000件)
検索件数	最大1000件(VMD検索は最大200件)
ダウンロードキューイング数	最大10000件

■ 1台のレコーダーに接続可能なPCの台数は、以下の表のように、接続機器の種類やライブモニターを使用する/使用しないによって異なります。
 ■ 操作モニターとライブモニターを合計数が、ライブモニターを使用しない場合の最大接続台数以下であれば、PCは接続可能となります。

機器	ライブモニターを1つ使用する 場合のPCの最大接続台数※5	ライブモニターを使用しない 場合のPCの最大接続台数
i-PROブランド商品		
WJ-NU301シリーズ※1	8台	16台
WJ-NU300シリーズ※1	8台	16台
WJ-NU201シリーズ※1	8台	16台
WJ-NU101シリーズ※1	8台	16台
Panasonicブランド商品		
WJ-NX400K※1	8台	16台
WJ-NX300シリーズ※1	8台	16台
WJ-NX200シリーズ※1	8台	16台
WJ-NX100シリーズ※1	8台	16台
WJ-ND400K_DG-ND400/DG-ND400K[生産完了品]	8台	16台
WJ-NV300シリーズ[生産完了品]	4台	8台
WJ-NV250シリーズ[生産完了品]	2台	4台
DG-NV200シリーズ[生産完了品]	1台	1台
WJ-HD616/WJ-HD616K/WJ-HD716/WJ-HD716K[生産完了品]	4台	8台
DG-ND300A、WJ-ND300[生産完了品]	4台	6台
DG-ND200[生産完了品]	2台	4台
WJ-HD350、HD309[生産完了品]※2	2台※3	3台※4

- ※1: NULレコーダー、NXレコーダーの場合、「ライブ取得先/カメラ」の設定にすることで、ライブモニター使用時でもライブモニターをユーザー数にカウントしません。
- ※2: 次の条件でレコーダーとの接続が切れ、黒画が表示される場合があります。
 - イベント録画+シーケンス運用の場合
 - 1台あたりのWJ-HD300シリーズに対する全体ライブプレイトが15 ips以上の場合
- ※3: 16画または9画表示を行う場合は接続可能なPCの台数は1台になります。
- ※4: 16画表示を行う場合は接続可能なPCの台数は2台になります。
- ※5: ライブモニターを1つ使用した場合の接続可能台数となります。操作モニター・ライブモニターの合計数が、ライブモニターを使用しない場合の最大接続台数以下であれば接続可能となります。
- ウェブブラウザによるアクセスやFTP接続によりユーザー数が超過すると、レコーダーとの接続が切れ、黒画が表示される場合があります。
- 機能拡張ソフトウェア(WV-ASE203W(別売))のライセンスを追加することにより、レコーダー、エンコーダー、マイク・カメラの最大登録件数をそれぞれ100台、64台、256台、256台の単位で拡張できます。なお、本ライセンスは最大4つまで登録することが可能です。

■ システムの構成図

WV-ASM300シリーズは、LAN(ネットワーク)に接続された、複数台のi-PRO社製ネットワークディスクレコーダー、デジタルディスクレコーダーおよび、ネットワークビデオエンコーダー、ネットワークカメラを統合管理することができます。

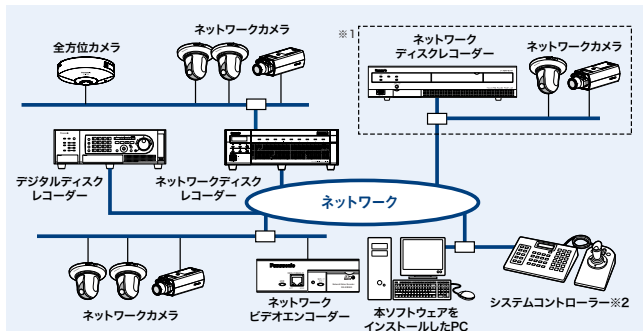

- ※1: 点線で囲まれた構成にすると、レコーダーに接続されているカメラの画像を、レコーダーを経由せずに直接見ることができます。その場合、下記の項目を確認・設定してください。
 - ・レコーダーにカメラを登録する。
 - ・レコーダーは1ポートで運用する。
- ※2: システムコントローラーは別途購入する必要があります。

■ WV-ASM300シリーズ 必要なPC環境

PCを用意される際にご注意ください

- ・以下のPC環境は本ソフトウェアが単独で動作するために必要な一般的なシステム環境を記載したものであり、すべてのPCでの動作を保証するものではありません。
- ・追加アプリご使用の場合は、追加アプリの取扱説明書参照の上、必要な環境をご用意ください。
- ・使用するPCのユーザーアカウントに2バイト文字(全角文字)が使用されていると、本ソフトウェアのインストール時に必要なファイルがインストールされず、正常に運用できません。ユーザーアカウントは必ず半角英数字を使用してください。

重要

使用上のご注意

- ・本製品は、Windows OS 上で動作するアプリケーションです。安定的な稼働を行うため、定期的にPCを再起動してください。なお、PCの再起動を行う前に本ソフトウェアを終了してください。本ソフトウェアを終了せずにPCを再起動した場合、OSなどの問題により次回本ソフトウェア起動時にユーザー認証設定がオンにも関わらずオートログインしてしまう場合があります。

最新の注意事項については、取扱説明書をご確認ください。

◎必要なPC環境：最新の情報は、取扱説明書をご覧ください。

OS※1	Microsoft Windows 11 Pro 64ビット日本語版※2※3 Microsoft Windows 10 Pro 64ビット日本語版※2※3
コンピュータ	IBM PC / AT 互換機
CPU	Intel® Core™ i5 - 7500 以上 Intel® Core™ i7 - 7700 以上※4 Core i7 推奨条件： 49/64 画面使用時、3M以外の全方位ネットワークカメラ使用時、 画像鮮明化機能の使用時、Full HDを超える解像度使用時、 画像圧縮方式H.265カメラ使用時
メモリー	8 GB 以上※5
グラフィック アクセラレーター	VRAM512 MB 以上(最低256 MB 以上)でDirectX® 9.0c 以上の機能を持つもの ライブモニターの使用時： NVIDIA NVS 510、NVIDIA Quadro P1000、NVIDIA T1000 ※6 画像鮮明化機能の使用時： NVIDIA GeForce GTX 660以上(ドライバソフトはGeForce 332.21以降を推奨)、 NVIDIA Quadro P1000、NVIDIA T1000 ※7※8 画像鮮明化機能(2048×1536 以上)の使用時： NVIDIA GeForce GTX 770以上、NVIDIA Quadro P1000、NVIDIA T1000 4K モニター使用時： NVIDIA NVS 510、NVIDIA Quadro P1000(ディスプレイポートケーブル使用)、 NVIDIA T1000(ディスプレイポートケーブル使用)※9※10
DVD-ROMドライブ	本ソフトウェアのインストール時に必要(WV-ASM300Wの場合は不要)
ハードディスク容量	3 GB 程度必要※11
画面	1280×800 ピクセル以上の解像度(ライブモニターは1920×1080 ピクセルの解像度を推奨)、True color 24 ビット以上(フルカラー環境を推奨)
インターフェース	100/1000 Mbps のネットワークポートを有すること※12
ウェブブラウザ※13	Microsoft Edge Chromium 版※14、Google Chrome ※14、Mozilla Firefox ※14

- ※1: 本ソフトウェアは、Microsoft Windows 10、Microsoft Windows 11のデフォルトのスタイル、およびフォントサイズでデザインされています。スタイル、またはフォントサイズを変更する場合は、十分ご注意ください。ただし、コンピュータ型タブレットPC(ノートPCの機能とタブレットPCの機能を両方搭載したPC)等において、デフォルトのフォントサイズが中で設定されている機種の場合につきましては、フォントサイズを小さく変更のうえご使用ください。またOSに脆弱性が見られた場合は、必要に応じてOSを更新してください。
- ※2: Microsoft Windows 10、Microsoft Windows 11で使用する場合、注意事項など詳しくは、取扱説明書をお読みください。
- ※3: WOW64(32ビット互換モード)で動作します。
- ※4: Xeon®などサーバー向けのCPUは除きます。
- ※5: デュアルチャンネル対応のメモリーを使用し、同じ性能のメモリーを2枚1組で使用することを推奨します。メモリー1枚で使用した場合、以下の場合に映像表示性能が低下することがあります。
 - ・画像表示方法が拡大縮小モードの場合
 - ・ライブモニターを使用した場合
- ※6: ライブモニター、画像鮮明化機能を使用されない場合は、PCのオンボードグラフィックをご使用ください。
- ※7: 画像鮮明化機能を使用する場合には、お使いのビデオカードに対応した電源ユニットをご用意ください。
- ※8: 画像鮮明化機能を使用する場合には、複数枚のビデオカードを使用しないでください。
- ※9: ディスプレイポートケーブルを使用している場合、ケーブルの性質上、モニター電源のオン/オフ時に一時的にモニターが認識されなくなる現象が発生します。この現象が発生した時は、操作モニター、ライブモニターなどのウィンドウ位置を変更する可能性があります。
- ※10: QSVを使用する場合は、Intel HD Graphicsのバージョンが21.20.15.4528以上であることを確認してください。最新ドライバーは以下のURLから入手可能です。お使いのCPUに合わせたドライバーをダウンロードし、PCにインストールください。URL: <https://downloadcenter.intel.com/ja>
- ※11: 本ソフトウェアのインストールとは別に、レコーダーからダウンロードした画像の保存先、データベースの保存先として使用するためのハードディスク容量を用意する必要があります。
- ※12: PCのネットワーク設定は、お客様のネットワーク環境にあわせて設定していただく必要があります。また、複数のネットワークインターフェースカードを用いて本ソフトウェアを使用した場合は動作は保証いたしません。
- ※13: 接続する機器により実際のサポートしているウェブブラウザのバージョンや制限事項が異なります。詳しくは各機器の取扱説明書をお読みください。
- ※14: Internet Explorerに非対応機器のWebページを表示する際に使用します。Microsoft Edgeは、Internet Explorerに対応している機器のWebページを表示する際にも使用します。ブラウザの対応状況については、以下のサポートウェブサイトを参照ください。URL: https://connect.panasonic.com/jp-ja/products-services/security_support_technical-information

- Microsoft、Windows、Microsoft EdgeおよびDirectXは、米国Microsoft Corporationの米国およびその他の国における登録商標または商標です。
- その他、記載されている会社名・商品名は、各社の商標または登録商標です。

■ WV-ASM300 デモ版提供について(試用期間は登録より90日間となります)

● WV-ASM300は90日間限定のデモライセンス(固定解除キー番号)の登録によりデモ用として使用が可能です。デモ版では画面の製品タイトルに「DEMO」と表示されます。WV-ASM300Wもデモ版をご利用いただけます。

【重要】デモ版解除キー番号 WV-ASM300の場合 ▶ 0000-0010-0000-0002 WV-ASE203Wの場合 ▶ 0000-0030-0000-0002

なおWV-ASM200[生産完了品]のデモ期間にある場合、WV-ASM300に移行する場合はデモ期間が90日から使用済みの期間を減じたものとなります。既にWV-ASM200[生産完了品]のデモ版をご使用されているPC上でご利用される場合は、試用期間切れとなりご使用にできない場合がございます。

■ WV-ASM300W[ライセンス販売]は、WV-ASM300ソフトウェアをダウンロードした後、ライセンス登録をすることによりWV-ASM300と同様に使用できます。

WV-ASM300[デモ版](90日間)/WV-ASM300W ダウンロードはコチラのURLから https://connect.panasonic.com/jp-ja/products-services/security_software/lineup/asm300



機能拡張ソフトウェアを組み合わせると、映像管理をより効率的に

機能拡張ソフトウェア 多画面表示

WV-ASE202W オープン価格

- カメラ64台の映像をモニター1台に一括表示できる
WV-ASM300用拡張ソフトウェア。

- ・ライブモニターの25/36/49/64分割が可能となります。(ただし再生は16画まで)
- ・ライブモニターの25/36/49/64画グループが追加されます。(ただしシーケンスは16画まで)
- ・ライブモニターを4台まで使用可能となります。(トータル68画面)

機能拡張ソフトウェア 台数追加

WV-ASE203W オープン価格

- ライセンスを追加することにより、レコーダー、エンコーダー、カメラ、マイクの最大登録件数をそれぞれ100台、64台、256台、256台の単位で拡張できます。
なお、本ライセンスは最大4つまで登録することが可能です。

WV-ASM300 + WV-ASE202W

- WV-ASM300の操作モニター画面を切り替えて、カメラ64台のライブ映像を一括表示可能。
ライブ映像の分割表示は、1・2・3・4・5・6・7・9・10・13・16分割表示に加えて25・36・49・64分割表示が可能です。

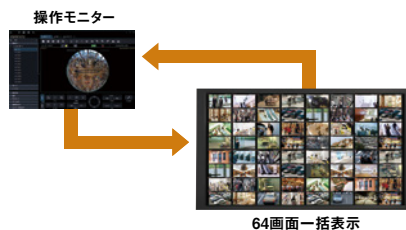

- WV-ASE202Wを追加登録することで、最大68台のカメラ映像が表示できます
(分割例:操作画面/4台、ライブ画面/64台)。
またライブモニターを最大4台使用して、16画面×4台(64画面)の表示も可能です。

ライブモニター カメラ64台を一括表示

または 最大4つ(カメラ16台×4モニター)まで起動可能



機能拡張
組み合わせ例

機能拡張ソフトウェア 画像鮮明化

WV-ASE205W オープン価格

- 悪天候(降雪、降雨、霧など)、照度不足、逆光等の視認性阻害要因をデジタル画像処理で抑制し、見やすい映像を生成。
- カメラのライブ映像やレコーダーの再生映像を補正することが可能。
- 映像に合わせて画像処理の微調整が可能。また、調整値をプリセットとして保存することが可能。
デフォルト：4パターン(雪/雨、霧/霞、逆光、暗部)

※鮮明化の効果を上げるには、カメラのフレームレート、ビットレートなどの設定および被写体の状態などに条件があります。

※WV-ASE205Wをお使いになるには、i-PRO社が推奨するPC環境で、WV-ASM300を画像鮮明化専用としてご利用頂く必要があります。

推奨PC環境「WV-ASM300シリーズ 必要なPC環境」をご覧ください。



機能拡張ソフトウェア(WV-ASF950/WV-ASF900[生産完了品]用機能拡張) 顔認証・顔検索 WV-ASE231W オープン価格

- WV-ASM300でWV-ASF950(別売)、WV-ASF900[生産完了品](別売)を使用するための機能拡張ソフトウェアです。
顔検索モニター(顔検索に関する操作を行う画面)が表示可能となります。
本画面を使用して、顔認証のリアルタイムアラーム表示、顔・アラーム検索、年齢・性別統計表示を行うことができます。

WV-ASM300



WV-ASE231W



顔認証/顔検索モニター

- ・顔認証機能:あらかじめ登録した人物を照合すると、顔認証したことをアラーム表示します。顔認証アラーム履歴を選択することで、当該映像を操作モニター上に再生可能です。
- ・カメラが検出した顔画像は最大1,000万件蓄積され、後日検索することが可能です。(設定した保存日数を過ぎた画像は削除されます)
- ・指定した人物の顔検索、その結果を本人らしさ順に一覧表示します。検索対象カメラや検索対象日時による絞り込みが可能で、カメラ毎の時系列表示も可能です。

ご注意

WV-ASF950/WV-ASF900[生産完了品]とWV-ASM300、WV-ASE231Wのバージョンや組み合わせについては、顔検出対応カメラの事前調整など、SEサポートの必要な商材ですので、ご購入ご検討の際は販売店、またはパナソニック コネクトの営業担当にご相談ください。

機能拡張ソフトウェア(WV-XAE202W用機能拡張) ナンバー認識

WV-ASE334W オープン価格

NumberCATCH II™

WV-ASM300にWV-ASE334Wを追加することで、AIネットワークカメラ側に追加する機能拡張ソフトウェア(WV-XAE202W)と連携が可能となり、AIネットワークカメラが認識したナンバー情報を、WV-ASM300側で表示、検索などを行うことができます。映像監視と車両管理に関わる作業を同一のソフトウェア上で行うことで、業務オペレーション時間を短縮、効率化が図れます。【映像監視ソフトウェア WV-ASM300連携】

ご注意

当製品はナンバー認識対応カメラの事前調整など、SEサポートの必要な商材ですので、ご購入ご検討の際は販売店、またはパナソニック コネクトの営業担当にご相談ください。
WV-ASE334W単体ではナンバー認識システムは使用できません。WV-ASM300、WV-XAE202W、AIネットワークカメラ、WJ-NXシリーズ ネットワークディスクレコーダーなどが必要となります。
本ソフトウェアの使用には、WV-ASM300 Ver.4.00以降において、追加アプリとしてインストールし、ライセンス登録することで「ナンバーキャッチ機能」を使用することができます。

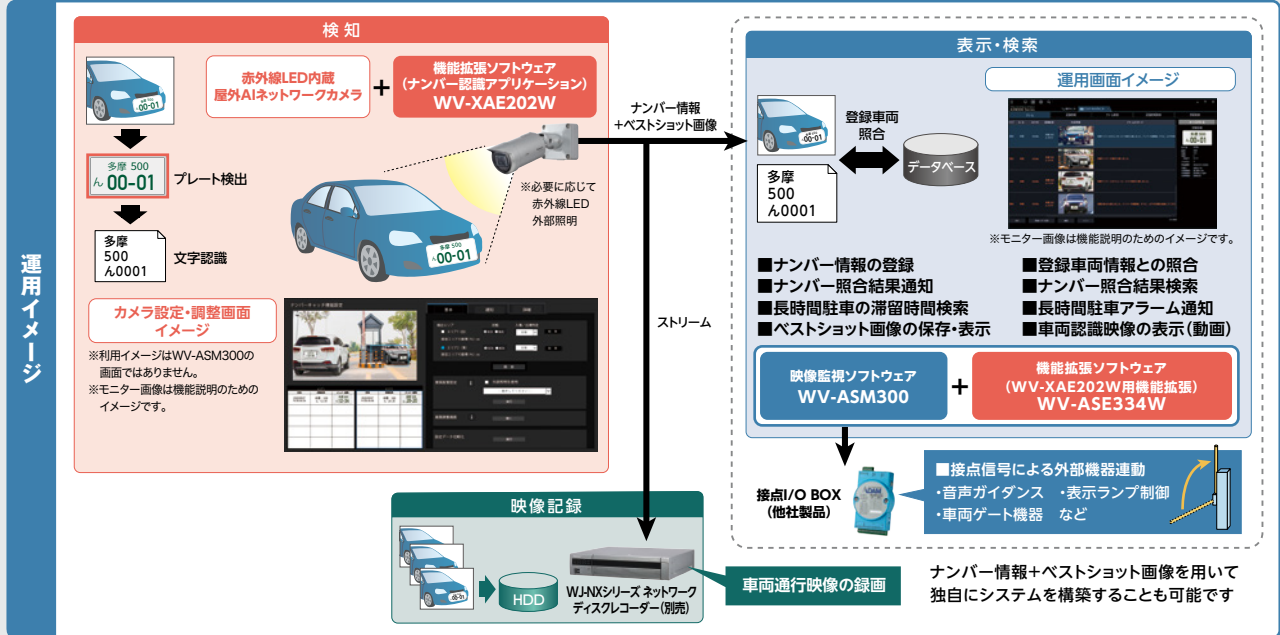

ソフトウェア構成

機能拡張ソフトウェア(ナンバー認識アプリケーション) WV-XAE202W

映像監視ソフトウェア WV-ASM300

機能拡張ソフトウェア(WV-XAE202W用機能拡張) WV-ASE334W

機能拡張ソフトウェア(外部制御用機能拡張) WV-ASE333W

●本ソフトウェアの最新のインストーラーの情報は、次のURLを参照してください。https://connect.panasonic.com/jp-ja/products-services_security_support_specifications-manuals-firms

機能

アラーム表示	アラーム表示 映像再生	発生したアラーム情報を表示します。 ナンバー認識情報の時刻に基づき、WV-ASM300の操作モニター上で映像再生を行います。
認識情報表示	認識情報表示 映像再生	AIカメラのナンバー認識情報を表示します。 ナンバー認識情報の時刻に基づき、WV-ASM300の操作モニター上で映像再生を行います。
検索	アラーム検索 認識情報検索 滞留情報検索 テキスト出力	アラームの履歴から検索し結果を表示します。 ナンバー認識情報の履歴を検索し結果を表示します。 [入]と認識された車両が[出]と認識されていない状態を検索します。 検索結果をCSV/HTML形式でファイルに出力します。
基本設定	ネットワーク 証明書登録	ユーザー認証(ID/パスワード)対応 署名リクエストを発行してCA証明書登録ができます。
アラーム設定	登録ナンバーリスト設定 照合ルール設定 アラーム設定	ナンバー情報の陸事/車種/用途/一連番号/付帯情報を有効期限付きで登録します。 予め登録しておいた登録ナンバーとナンバー認識情報を照合する条件を設定します。 ナンバー情報の照合の結果/滞留検知/I/Oユニットの入力信号のアラームを発生します。
バックアップ・復旧	バックアップ 復旧	定期的にバックアップする自動バックアップと手動による即時バックアップを行います。 バックアップを復元します。

PC環境

PCを用意される際にご注意ください

・WV-ASM300のインストールパスに2バイト文字(全角文字)が使用されていると、本ソフトウェアのインストール時に必要なファイルがインストールされず、正常に運用できません。
インストールパスは必ず半角英数字だけを使用してください。

ご使用上の注意

※本製品は、Windows OS上で動作するアプリケーションです。安定的な稼働を行うため、定期的なPCの再起動を行ってください。
※最新の注意事項については、取扱説明書をご確認ください。

本ソフトウェアは以下のシステム環境を持つPCにインストールできます。

OS*	Microsoft Windows 11 Pro 64ビット日本語版 ^{※1} 、Microsoft Windows 10 Pro 64ビット日本語版 ^{※1}
コンピューター	IBM PC/AT 互換機
CPU	Intel® Core™ i7 - 7700 以上 ^{※2}
メモリ	8 GB 以上 ^{※3}
ハードディスク容量	インストールに3 GB 程度必要 インストール先ドライブに運用時15GB 以上の空き領域が必要
画面	1920×1080 ピクセルの解像度を推奨、True color 24 ビット以上(フルカラー環境を推奨)
インターフェース	1000 Mbps のネットワークインターフェースカードが装備されていること ^{※4}

※1: WOW64 (32ビット互換モード)で動作します。
※2: Xeon®などサーバー向けのCPUは除きます。
※3: デュアルチャンネル対応のメモリを使用し、同じ性能のメモリを2枚1組で使用してください。
※4: PCのネットワーク設定は、お客様のネットワーク環境にあわせて設定していただく必要があります。
また、複数のネットワークインターフェースカードを用いて、本ソフトウェアを使用した場合の動作は保証しません。
◎WV-ASM300の動作環境は166ページの【WV-ASM300シリーズ 必要なPC環境】または取扱説明書を参照してください。

仕様

<全般>	
製品形態	Windows用WV-ASM300機能拡張ソフトウェアパッケージ
カメラ登録数	最大16台
アプリケーションログ表示数	最大1000件、保存期間最大60日(自動削除時)
認識情報/アラーム履歴数	最大80万件
認識情報/アラーム表示数	最大100件
認識情報/アラーム検索数	最大1000件
登録ナンバーリスト数	最大10件
(登録ナンバー数/リスト)	(最大25000件) ^{※1}
照合ルール数	最大10件 ^{※1}
アラームリスト数/滞留ルール数	最大100件 ^{※1} /最大10件 ^{※1}

※1: 登録ナンバー数、照合ルール数、アラームリスト数、滞在ルール数等を最大構成で使用した場合、WV-ASM300の設定によっては、画像表示の遅延や停止が発生したり、PCの動作が重くなったりすることがあります。作成されるリスト、ルール数の動作については事前に検証頂くようお願いいたします。

<対応カメラ機器>

対応カメラの情報は、次のナンバー認識アプリケーションのURLを参照してください。
https://connect.panasonic.com/jp-ja/products-services/security_software/lineup/wv-xae202w

<対応I/Oユニット>

I/Oユニット	入力端子	出力端子数	バージョン ^{※1}
アドバンテック 16 ch 絶縁型デジタル入力 Modbus TCP モジュール ADAM-6251	16	—	6.02 B11
アドバンテック 16 ch 絶縁型デジタル出力 Modbus TCP モジュール ADAM-6256	—	16	6.02 B11
アドバンテック 15 ch 絶縁型デジタル入出力 Modbus TCP モジュール ADAM-6250	8	7	6.02 B11

●電源ACアダプタ、電源ケーブルは含まれません

◎本商品については、パナソニック コネクトおよびi-PRO社が品質・性能・動作などを保証するものではありません。
アドバンテック株式会社を参照してください。 https://www.advantech.co.jp

※1: 動作確認済みバージョン

関連商品 AI ネットワークカメラ用 P73

機能拡張ソフトウェア(ナンバー認識アプリケーション) NumberCATCH II™

WV-XAE202W オープン価格

●AI ネットワークカメラにインストールし、車両のナンバープレートを自動で認識する「ナンバーキャッチ機能」により、ナンバープレート情報をWV-ASM300(W)、WV-ASE334Wなどを組み合わせ外部のシステムに適応することができます。



ネットワークカメラ
(Panasonic / i-PRO)

ネットワークディスクレコーダー
(Panasonic / i-PRO)

ソフトウェア
(Panasonic)

周辺機器
(Panasonic / i-PRO)

HDD/クラウド監視システム
(Panasonic)

ご参考/他社製品



機能拡張ソフトウェア マルチAIプラグイン

WV-ASE335W オープン価格

WV-ASE335Wは映像監視ソフトウェアWV-ASM300の機能拡張ソフトウェアです。i-PRO社製のAIネットワークカメラの機能拡張ソフトウェア及び、マルチAIソフトウェアと連携することで、顔、人物、車両データの検索や顔照合アラームなどのアラーム受信、検索などが可能です。

ご注意 当製品は対応カメラの事前調整など、SE サポートの必要な商材ですので、ご購入ご検討の際は販売店、またはパナソニック コネクトの営業担当にご相談ください。

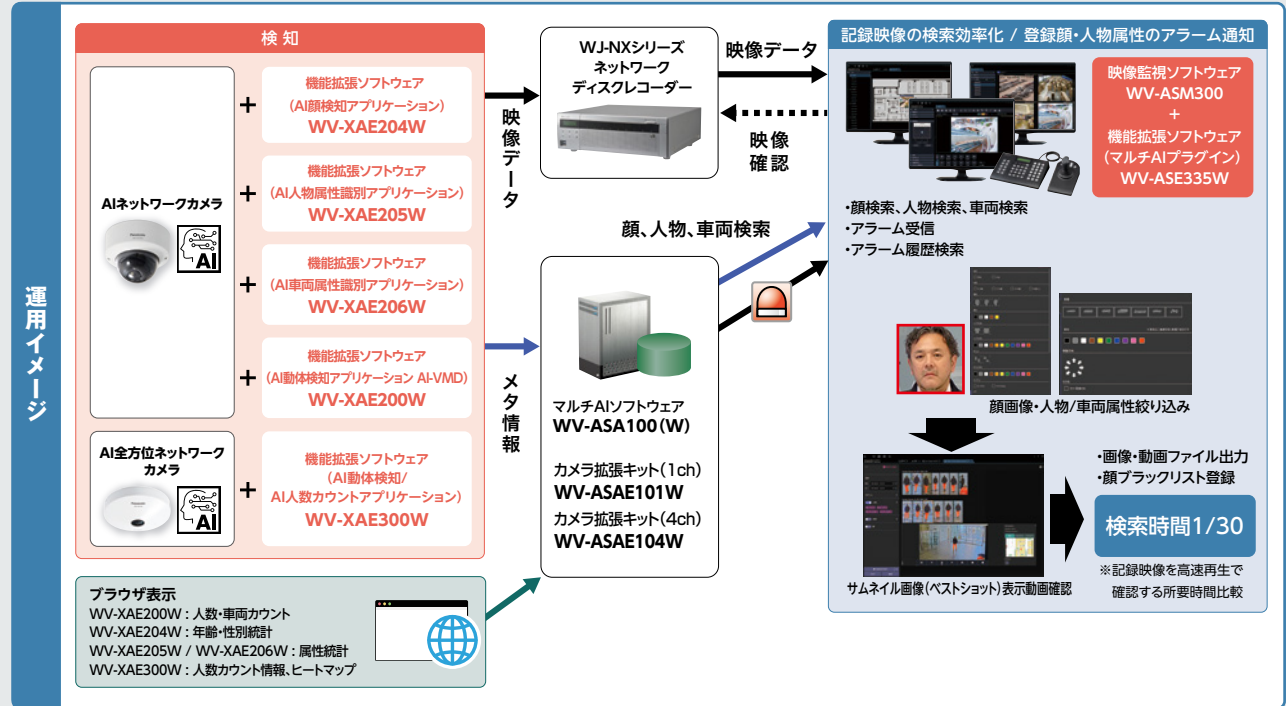

ソフトウェア構成

- AIネットワークカメラ用 機能拡張ソフトウェア (AI顔検知アプリケーション) WV-XAE204W (P74)
- AIネットワークカメラ用 機能拡張ソフトウェア (AI人物属性識別アプリケーション) WV-XAE205W (P75)
- AIネットワークカメラ用 機能拡張ソフトウェア (AI車両属性識別アプリケーション) WV-XAE206W (P75)
- AIネットワークカメラ用 機能拡張ソフトウェア (AI動体検知アプリケーション AI-VMD) WV-XAE200W (P72)
- AI全方位ネットワークカメラ用 機能拡張ソフトウェア (AI動体検知/AI人数カウントアプリケーション) WV-XAE300W (P78)

マルチAIソフトウェア
 WV-ASA100 (マルチAIソフトウェア [ライセンス販売])
 WV-ASA100W (P180)

カメラ拡張キット
 WV-ASAE101W (1ch) (P181)
 WV-ASAE104W (4ch)

映像監視ソフトウェア WV-ASM300
 機能拡張ソフトウェア (マルチAIプラグイン) WV-ASE335W

■ 定格

接続可能なマルチAIソフト	最大100
記録検索	検索条件
	顔 (日時、カメラ、顔画像)
	人物 (日時、カメラ、属性、移動方向(8方向)、白黒画像除く検索、顔識別した画像のみ検索)
	車両 (日時、カメラ、属性、移動方向(8方向)、白黒画像除く検索)
ソート	日付順、関連度順(人物検索、車両検索のみ)

アラーム	照合アラーム受信、検索	顔照合 : 最大1000顔まで登録可能 人物属性 : 最大12の人物属性パターンを登録可能
	その他アラーム受信、検索	AI動体検知アラーム、AI音識別アラーム、AI全方位 混雑検知
再生	再生	レコーダーに記録されている映像の再生
	データ出力	画像、動画(mp4/n3r)、検索結果のHTML/CSV 出力

ASM300プラグインプラットフォーム

ASM300プラグインプラットフォームは、WV-ASM300にアプリケーションパートナーが開発した独自のアプリケーションをインストールすることができるプログラムです。アプリケーションパートナーはオープンな環境でアプリケーションを開発することができます。

■ メリット

- お客様のご要望に応じて、アプリケーションパートナーが開発したアプリケーションをWV-ASM300に追加できます。
- 同一PC上で映像監視システムとの統合が可能となり、操作感が統一され、オペレーションが容易、業務の効率化を図ることができます。
- ASM300の機能との連携により、パートナー様のアプリケーションから映像監視の機能を呼び出すことが可能となります。
- ASM300本体で機器管理を行い、本機器情報をフルに活用することで、アプリケーション固有機能にのみ開発を専念できます。

詳しくは https://connect.panasonic.com/jp-ja/products-services_security_asm300-plugin-platform をご覧ください。



映像監視ソフトウェア
(ライブ画表示専用ソフト)

WV-ASM30 [1ライセンス
1PC]
オープン価格

映像監視ソフトウェア(ライブ画表示専用ソフト)
【ライセンス販売】

WV-ASM30W [1ライセンス
1PC]
オープン価格

※WV-ASM30Wは商品にDVD-ROMが付属されません。
ソフトウェアや取扱説明書は指定のウェブサイトから入手頂けます。
仕様はWV-ASM30と同等です。本カタログでは仕様説明などで
WV-ASM30Wを含めてWV-ASM30と表記しています。



H.265/H.264画像圧縮方式カメラに対応した、ライブ画表示専用ソフト

WV-ASM30は、LAN(ネットワーク)に接続された、複数台のi-PRO社製ネットワークディスクレコーダー、デジタルディスクレコーダーおよび、ネットワークビデオエンコーダー、ネットワークカメラの画像をMicrosoft Windows 上で表示するソフトウェアです。本ソフトウェアを使用して、カメラの画像をPCのモニターにライブ表示したり、シーケンス表示したりすることができます。PTZタイプカメラのライブ画面上で、マウス操作にてPTZ操作可能です。

H.265/H.264画像圧縮方式に対応、多機能でライブ監視業務をサポート

H.265/H.264画像圧縮方式カメラに対応していますので、ネットワークカメラ映像を動画で表示できます。
ライブ画表示において、モニター画面を1・2・3・4・5・6・7・9・10・13・16分割して複数のカメラ画像を同時表示することが可能です。また、一括表示したい任意のカメラを組み合わせて、最大400グループ登録できます。

※グループの組み換えは、運用画面ではできません。再度設定登録が必要です。

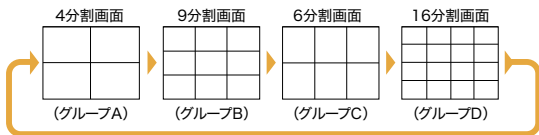

切換え表示参考例

■ WV-ASM30概要

起動	ライセンス登録・認証
モニター表示	16:9 および 4:3 画面
ライブモニター	1280×800(3840×2160へ引伸ばし可)
ハードウェア	Microsoft Windows 搭載PC

■ 商品仕様

レコーダー登録数/エンコーダー登録数	最大100台 / 最大64台
カメラ登録数/グループ登録数	最大256台 / 最大400グループ
シーケンス登録数	最大20件(シーケンス1件につき最大64ステップ登録可能)
ネットワーク障害ログ登録件数(表示件数)	最大1000件(最大1000件)
システムログ登録件数(表示件数)	最大1000件(最大1000件)
操作ログ登録件数(表示件数)	最大100 000件(最大1000件)

WV-ASM30ソフトウェアの起動について

- ①初回起動時にライセンス登録が必要です
⇒ WV-ASM30では、ソフトウェアの初回起動時に、一度ライセンス(解除キー番号)を登録するだけで運用が可能です。
- ②デモ用ライセンス(固定解除キー番号)登録への変更
⇒ WV-ASM30では、ソフトウェアの初回起動時に、デモ用ライセンスを登録することにより、デモ用として、90日間使用することができます。デモ用ライセンスでの運用では、画面右下(通常時アラームメッセージ表示領域)に、定期的にライセンス登録メッセージが表示されます。また、製品タイトルには、「DEMO」と表示されます。試用期間が終了する前に、ライセンスをご購入ください。

■ システムの構成図

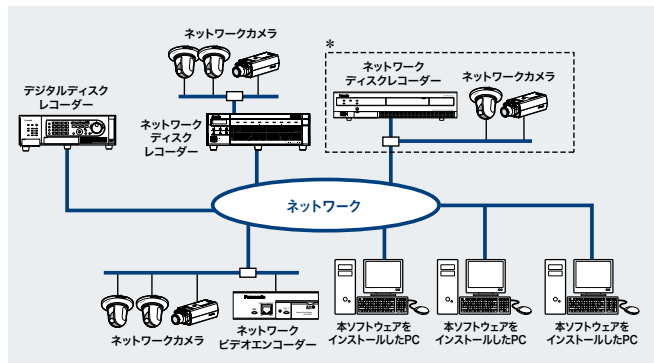

- * 点線で囲まれた構成にすると、レコーダーに接続されているカメラの画像を、レコーダーを経由せずに直接見ることができます。その場合、次の項目を確認・設定してください。
- ・レコーダーにカメラを登録する。 ・レコーダーは1ポートで運用する。

■ WV-ASM30 デモ版提供について(試用期間は登録より90日間となります)

【重要】デモ版解除キー番号 **WV-ASM30の場合**
▶ **0000-0020-0000-0002**

●WV-ASM30は90日間限定のデモライセンス(固定解除キー番号)の登録によりデモ用として使用が可能です。デモ版では画面の製品タイトルに「DEMO」と表示されます。WV-ASM30Wもデモ版をご利用いただけます。

なおWV-ASM20[生産完了品]のデモ期間にある場合、WV-ASM30に移行する場合はデモ期間が90日から使用済みの期間を減じたものとなります。既にWV-ASM20[生産完了品]のデモ版をご使用されているPC上でご利用される場合は、試用期間切れとなりご利用にできない場合がございます。

■ WV-ASM30W【ライセンス販売】は、WV-ASM30ソフトウェアをダウンロードした後、ライセンス登録をすることによりWV-ASM30と同様に使用できます。

WV-ASM30[デモ版](90日間)/WV-ASM30W ダウンロードはコチラのURLから https://connect.panasonic.com/jp-ja/products-services/security_software/lineup/asm30

4K UHD(3840×2160, 16:9)表示を実現

画面レイアウトを16:9に変更し、PCモニター(ノートPC含む)で1280×800(3840×2160へ引伸ばし可)表示を実現しました。
また、分割表示では、16:9映像と4:3映像を混在したモニター表示が可能です。
PTZカメラは全画面表示時、画面クリックによるパンチルト操作が可能です。

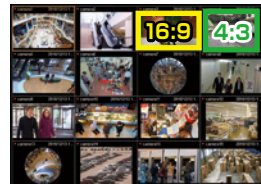

■ WV-ASM30 必要なPC環境

PCを用意される際にご確認ください

- ・以下のPC環境は本ソフトウェアが単独で動作するために必要な一般的なシステム環境を記載したものであり、すべてのPCでの動作を保証するものではありません。
- ・WV-ASM300(WV-ASM200[生産完了品])、WV-ASM20[生産完了品]をインストールしたPCにWV-ASM30を同時にインストールすることはできません。

重要 使用上のご注意

- ・本製品は、Windows OS上で動作するアプリケーションです。安定的な稼働を行うため、定期的にPCを再起動してください。なお、PCの再起動を行う前に本ソフトウェアを終了してください。
- ・本ソフトウェアを終了せずにPCを再起動した場合、OSなどの問題により次回本ソフトウェア起動時にユーザー認証設定がオンにも関わらずオートログインしてしまう場合があります。
- ・最新の注意事項については、取扱説明書をご確認ください。

◎必要なPC環境：最新の情報は、取扱説明書を参照ください。

OS※1	Microsoft Windows 11 Pro 64 ビット日本語版※2※3 Microsoft Windows 10 Pro 64 ビット日本語版※2※3
コンピューター	IBM PC / AT 互換機
CPU	Intel® Core™ i5 - 7500 以上 Intel® Core™ i7 - 7700 以上※4 Core i7 推奨条件：3M 以外の全方位ネットワークカメラ使用時、Full HD を超える解像度使用時、画像圧縮方式H.265 カメラ使用時
メモリー	8 GB 以上※5
グラフィックアクセラレーター	VRAM512 MB 以上(最低256 MB 以上)でDirectX 9.0c 以上の機能を持つもの、4K モニター使用時：NVIDIA NVS 510、NVIDIA Quadro P1000(ディスプレイポートケーブル使用)、NVIDIA T1000(ディスプレイポートケーブル使用)※6
DVD-ROMドライブ	本ソフトウェアのインストール時に必要(WV-ASM30Wの場合は不要)
ハードディスク容量	3 GB 程度必要※7
画面	1280×800ピクセル以上の解像度(ライブモニターは1920×1080ピクセルの解像度を推奨)、True color 24 ビット以上(フルカラー環境を推奨)
インターフェース	100 / 1000 Mbps のネットワークポートを有すること※8

- ※1：本ソフトウェアは、Microsoft Windows 10、Microsoft Windows 11のデフォルトのスタイル、およびフォントサイズでデザインされています。スタイル、またはフォントサイズを変更する場合は、十分ご注意ください。ただし、コンパチブル型タブレットPC(ノートPCの機能とタブレットPCの機能を両方搭載したPC)等において、デフォルトのフォントサイズが中で設定されている機種の場合につきましては、フォントサイズを小に変更のうえご利用ください。またOSに脆弱性が発見された場合は、必要に応じてOSを更新してください。
- ※2：Microsoft Windows 10、Microsoft Windows 11で使用する場合、注意事項など詳しくは、取扱説明書をお読みください。
- ※3：WOW64(32 ビット互換モード)で動作します。
- ※4：Xeon®などサーバー向けのCPUは除きます。
- ※5：デュアルチャンネルに対応したPCにて同じ性能のメモリーを2枚1組で使用することを推奨します。メモリー1枚で使用する場合はより2枚で使用する方が表示性能は向上します。
- ※6：QSVを使用する場合は、Intel HD Graphics のバージョンが21.20.15.4528 以上であることを確認してください。最新ドライバーは以下のURL から入手可能です。お使いのCPU に合わせたドライバーをダウンロードし、PCにインストールください。
URL: <https://www.intel.co.jp/content/www/jp/ja/download-center/home.html>
- ※7：本ソフトウェアのインストールとは別に、データベースの保存先として使用するためのハードディスク容量を用意する必要があります。
- ※8：PC のネットワーク設定は、お客様のネットワーク環境にあわせて設定していただく必要があります。また、複数のネットワークインターフェースカードを用いて本ソフトウェアを使用した場合は動作は保証いたしません。

- Microsoft、Windows、Internet Explorer、DirectX は、米国Microsoft Corporation の米国およびその他の国における登録商標または商標です。
- その他、記載されている会社名・商品名は、各社の商標または登録商標です。

ネットワークカメラ
(Panasonic / i-PRO)

ネットワークディスクレコーダー
(Panasonic / i-PRO)

ソフトウェア
(Panasonic)

周辺機器
(Panasonic / i-PRO)

HDRカメラ監視システム
(Panasonic)

ご参考/他社製品

機能拡張ソフトウェア
(WV-ASM200 [生産完了品] 専用ライセンスソフトウェア)
WV-ASE201W
オープン価格

◎PCソフトウェアパッケージWV-ASM200[生産完了品]、機能拡張ソフトウェア WV-ASE202W / WV-ASE203W / WV-ASE205W / WV-ASE231W との組み合わせについて詳細は https://connect.panasonic.com/jp-ja/products-services/security_software/lineup/asm200-ase201-extension をご覧ください。



WV-ASM200 [生産完了品]に機能拡張ソフトウェアWV-ASE201Wを追加することで映像監視を円滑に

基本ソフトWV-ASM200 [生産完了品]に機能拡張ソフトWV-ASE201W (別売でライセンス購入が必要)を追加登録することで、使用環境や操作状況に応じて必要なソフトウェアを選定できます。

本ソフトウェアは
3つの機能を追加します

機能拡張ソフトWV-ASE201Wのオプションライセンスを追加登録(別売でライセンス購入が必要)することで
拡張される機能は以下の3つです。

- 1 マップモニター** **2 マルチモニター** **3 システムコントローラー(WV-CU950 [生産完了品] 別売)からの操作**

1. マップモニター

各フロアのアラーム状況がひとめでわかる。
マップ上にカメラのアイコンをマッピングすることで機器配置状態や機器の状態を一元管理することができ視認性の高いモニタリングが可能です。また、設置カメラの機器状態もマップ上で確認することができます。



フロアレイアウト上にカメラのアイコンがマッピングされた機器状態を確認可能

アイコン表示の種別	
	カメラがアラーム状態であることを表しています。
	カメラとの接続が切断状態であることを表しています。

2. マルチモニター

3台までのモニターに、「操作モニター」「ライブモニター」「マップモニター」を同時に表示可能。

本ソフトウェアは、3台までのディスプレイに操作モニター、ライブモニター、マップモニターを同時に表示するマルチモニター機能を採用しています。

表示例:ディスプレイが3台の場合は、マルチモニターを使用し、各ディスプレイに操作モニター、ライブモニター、マップモニターを表示する運用が適しています。
※マルチモニター機能を使用する場合は、お使いのPCのグラフィックボードを増設する必要があります。



3. システムコントローラー(WV-CU950 [生産完了品] 別売)からの操作

アイプロシリーズ システムコントローラー
WV-CU950 [生産完了品]



専用コントローラーで簡単に各種制御が可能。

WV-ASE201Wがライセンス登録されたPCと接続することで、本機からWV-ASM200シリーズを操作することもできます。システムコントローラーから操作できる機能とその操作方法は以下のとおりです。

操作	機能
基本操作	カメラ選択、カメラ切換え、グループ選択、シーケンス選択・停止、画面切換え(1、4、9、16画面)、アラーム確認・リセット
カメラ操作	プリセットポジション、パン/チルト、明るさ調整、フォーカス調整、ズーム調整、外部制御、自動モード開始・終了
レコーダー操作	録画画像再生、マニュアル録画* *マニュアル録画に対応しているのはWJ(DG)-ND/WJ-HDシリーズのみとなります

■システム構成

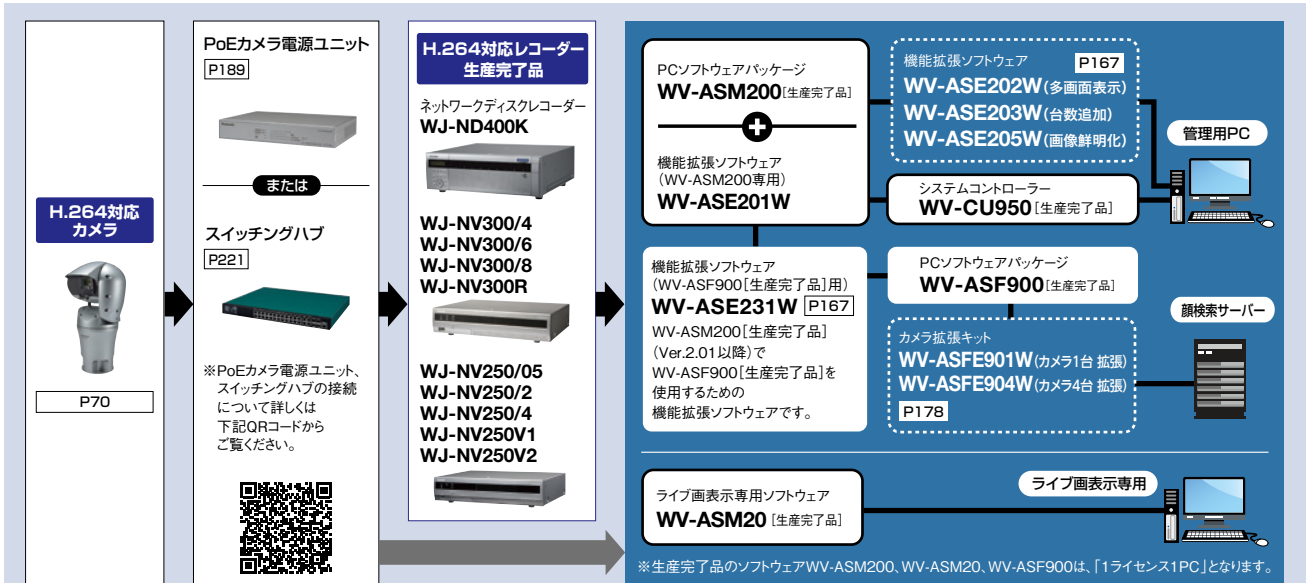

ご注意

- ・H.264対応 ネットワークディスクレコーダーは、一部非対応のカメラがありますので組み合わせ最新情報は https://b2b-api.panasonic.eu/ja/media_stream/d8_emd_pim/media/3475 をご覧ください。
- ・WV-ASF900 [生産完了品]とWV-ASM200 [生産完了品]のバージョンの組み合わせについては、販売店にお問い合わせください。

■レコーダーとカメラの組み合わせについて

レコーダーとカメラの組み合わせによって、使用できる機能に制約がある場合があります。また、ネットワークディスクレコーダー、ネットワークカメラ本体のバージョンアップが必要な場合があります。詳細は https://connect.panasonic.com/jp-ja/products-services_security_support_technical-information からご覧ください。

MEMO

ネットワークカメラ
(Panasonic / I-PRO)

ネットワークデジスタレコーダー
(Panasonic / I-PRO)

プリンター
(Panasonic)

周辺機器
(Panasonic / I-PRO)

ハードウェア監視システム
(Panasonic)

参考／他社製品

ディープラーニング顔認証システム

FacePRO



ディープラーニング顔認証システム『FacePRO』はi-PRO社製の指定ネットワークカメラと、サーバーにインストールした顔認証ソフトウェアによって実現する、監視システム用途の顔認証システムです。

WV-ASF950をインストールしたコンピューター(以降、本機と略します)はi-PRO社製の指定ネットワークカメラにて撮影された人物の顔画像を受信し、顔画像および、顔の特徴情報をデータベースに蓄積します。登録済みの人物と判定された場合、または未登録の人物と判定された場合*のアラーム通知や、本機に対応したクライアント端末からの操作により特定の人物を検索することができます。

顔認証は活用シーンに応じて『登録顔/未登録顔検知モード』、『登録顔検知モード』の2つのモードから選択できます。

※本機能はシステム内で混在させることはできません。(WV-ASF950、WV-ASE231W)

当製品は顔検出対応カメラの事前調整など、SEサポートの必要な商材ですので、ご購入ご検討の際は販売店、またはパナソニック コネクトの営業担当にご相談ください

顔認証システムのご利用ご注意点

- 顔認証サーバーソフトウェアには、電気錠との連動機能や入退室履歴連携の機能はありません。

■ 基本システム構成例

※仕様説明などでWV-ASM300とWV-ASM300Wを含めてWV-ASM300(W)と表記しています。

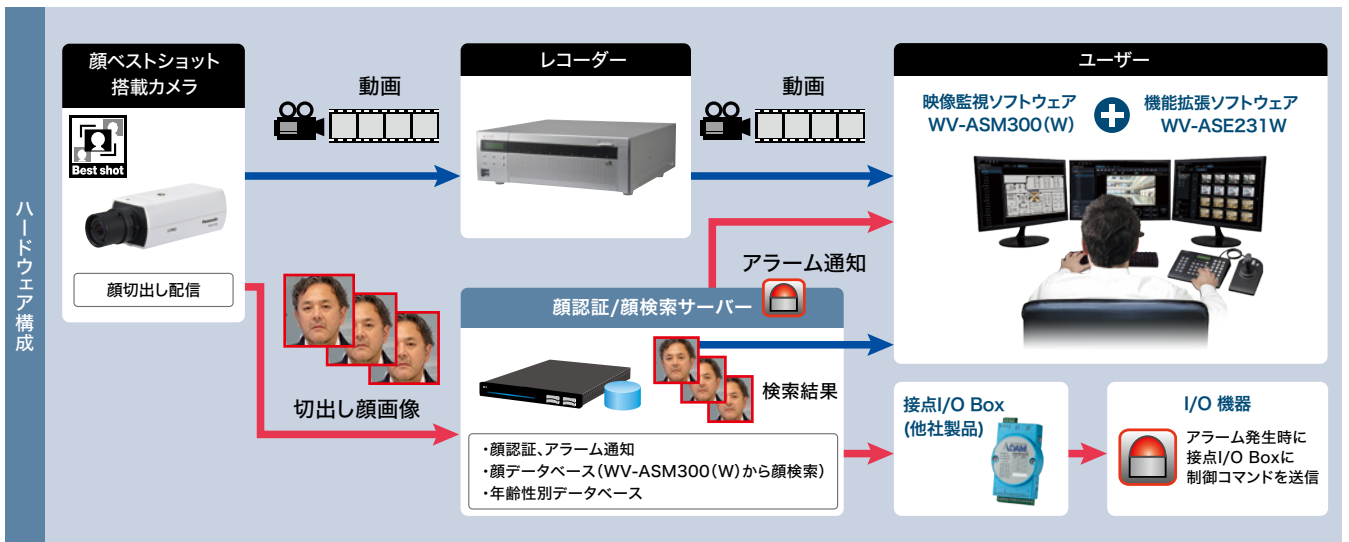

ソフトウェア構成	顔切り出し機能 (サーバーソフトにアクティベーションキーは同梱)	顔認証サーバーソフトウェア WV-ASF950 (顔認証・顔検索サーバー：カメラ4ch接続含む)	映像監視ソフトウェア WV-ASM300(W)
		カメラ拡張キット WV-ASFE901W (カメラ1ch接続追加)	機能拡張ソフトウェア WV-ASE231W (顔認証・顔検索・年齢性別人数計測)
		カメラ拡張キット WV-ASFE904W (カメラ4ch接続追加)	機能拡張ソフトウェア WV-ASE307W (アラーム情報管理)
		顔登録拡張キット WV-ASFE951W (10,000顔追加)	

高精度 インテリジェントオート(iA)機能 + ディープラーニングで強化した顔認証エンジンで、認証困難だった角度・シチュエーションを克服



顔認証性能	WV-ASF950
顔向き 最大角度*2	左右 45° 上下 30°
最低顔サイズ	30 pixel (目間15 pixel)

※1：対応機種は178ページに記載の顔検出機能搭載カメラ品番H.265対応 ネットワークカメラ(対応ファームウェアVer.2.00以降)。

※2：顔の一部が隠れている場合はこの限りではありません。

©2020年11月 ウォークスルー環境における社内評価にて、マスク着用時もマスク非着用時と同等レベルの認証率に改善

iA インテリジェントオート(iA)機能
被写体の状況に合わせて最適な撮像モードを自動設定

カメラ自らが「移動物体」・「移動速度」・「顔」・「光量(昼・夜)」を自動検知し、最適な証拠画像を得るためにリアルタイムでカメラの設定値を自動最適化します。移動する人の識別を可能にし、設定が難しかったダイナミックに変化する監視シーンに対応。



データ容量削減 顔ベストショット技術によるデータ容量軽減で、システムトータルコストを抑制

■ 顔ベストショット搭載カメラにより、高度認証に必要な画像のみ送信することでサーバーにかかる負荷を抑えることが可能。



顔ベストショット
搭載カメラ



[カメラ内部処理]
顔検出・切り出し・顔ベストショット判定処理



高精度認証に
必要な画像のみ
送信

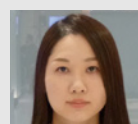

画像解析
(年齢・性別推定、照合)



顔認証サーバー 低負荷

顔認証機能 登録・未登録の人物を検知して、アラーム通知

未登録顔検知機能

例：ビル・オフィス … 登録されていない人物(部外者など)を検知し、アラーム通知します。



登録顔検知機能

例：小売店舗 … あらかじめリストに登録した人物(不審者など)を検知し、アラーム通知します。



未登録顔検知機能 活用例：小売店 各エリアごとに登録顔検知、未登録顔検知のいずれかを設定可能

バックヤードエリア … 事前に従業員の顔を登録し、従業員以外を検知 **未登録顔検知** 売り場エリア …… 不審者が来たら検知 **登録顔検知**

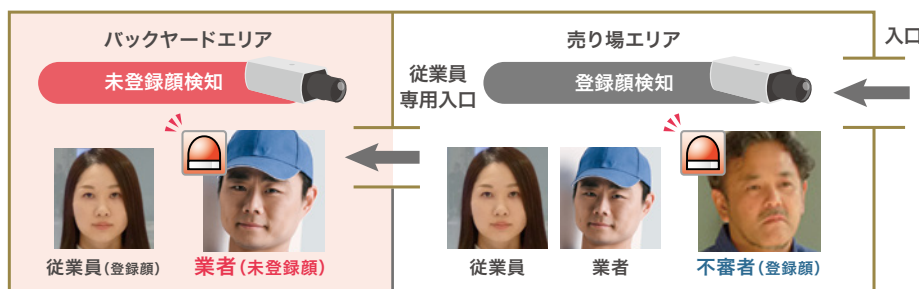

ご使用時の
ご注意

- WV-ASF950 (Ver.2.0以降) をインストール時に、「登録顔/未登録顔検知モード」または「登録顔検知モード」を選択してください。本機能はシステム内で混在させることはできません。(WV-ASF950、WV-ASE231W)
- 「登録顔/未登録顔検知モード」で運用の場合、「登録顔検知モード」の検知時間に比べ、アラーム発報まで数秒、時間を要する場合があります。

ネットワークカメラ
(Panasonic / I-PRO)

ネットワークディスクレコーダー
(Panasonic / I-PRO)

ソフトウェア
(Panasonic)

周辺機器
(Panasonic / I-PRO)

HDD/クラウド監視システム
(Panasonic)

ご参考/他社製品

システム拡張性 小規模店舗から複合施設・駅などの大規模な状況まで対応

- WV-ASF950(標準:10,000顔)から、さらに顔登録拡張キットWV-ASFE951W(別売)で1ライセンス10,000顔追加、**最大30,000顔***1まで登録可能。
- 登録顔/未登録顔検知モード時1サーバーあたり**10台***2、登録顔検知モード時1サーバーあたり**20台***2までカメラ接続可能。

システム構成例

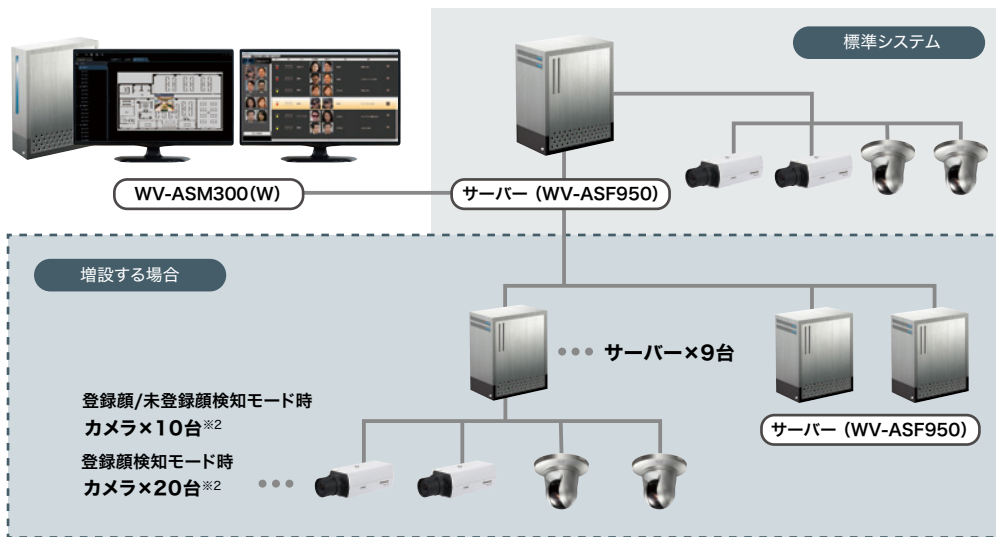

モード	登録顔/未登録顔検知モード	登録顔検知モード
機能	登録顔検知/未登録顔検知	登録顔検知
顔認証する対象の最大登録人数	最大30,000顔*1	
最大顔検出カメラ数	1サーバーあたり 10台*2	1サーバーあたり 20台*2
WV-ASM300(W) 1台に登録できるサーバー数	最大10台	

※1: 顔登録拡張キットWV-ASFE951W(別売)を2ライセンス使用した場合。

※2: WV-ASF950(カメラ4台 ライセンス含む)にWV-ASFE904Wを4ライセンス(登録顔検知モード)あるいは2ライセンス(登録顔/未登録顔検知モード)使用した場合。
また、登録可能なカメラ台数は、通過人数・顔画像の保存期間で決定されます。

顔認証サーバーソフトウェア

WV-ASF950[1ライセンス 1PC] オープン価格

■ 定格

顔認証する対象の最大登録人数	最大30,000顔*1
データベース内での顔検索速度	3秒 500万履歴中 100件検索時 ※検索条件による
最大顔履歴数	1,000万履歴
最大顔検出カメラ数	登録顔/未登録顔検知モード 1サーバーあたり 10台*2 登録顔検知モード 1サーバーあたり 20台*2
アラーム連動可能なクライアント端末数	16台
登録できる顔画像の種類	BMP、JPG、PNG
WV-ASM300(W) 1台に登録できるサーバー数	最大10台
顔認証性能*3(顔向き最大角度)	左右 45° 上下 30°

※1: 顔登録拡張キットWV-ASFE951W(別売)を2ライセンス使用した場合。

※2: WV-ASF950(カメラ4台 ライセンス含む)にWV-ASFE904Wを4ライセンス(登録顔検知モード)あるいは2ライセンス(登録顔/未登録顔検知モード)使用した場合。
また、登録可能なカメラ台数は、通過人数・顔画像の保存期間で決定されます。

※3: 顔の一部が隠れている場合はこの限りではありません。

- Microsoft、Windowsは米国Microsoft Corporationの米国およびその他の国における商標または登録商標です。
- Intel、Intel Core、Xeonはアメリカ合衆国および/またはその他の国におけるIntel Corporationまたはその子会社の商標です。
- NVIDIAは、米国およびその他の国におけるNVIDIA Corporationの商標または登録商標です。
- その他、記載されている会社名・商品名は、各会社の商標または登録商標です。

■ サーバー機には以下の環境を持つPCを推奨します。

・OS	: Microsoft Windows Server 2016 Standard Edition 日本語版 Microsoft Windows Server 2019 Standard Edition 日本語版 Microsoft Windows 10 Pro RS5以降 (64 bit) 日本語版
・CPU	: Intel® Xeon® またはIntel® Core™ i7シリーズ3.40 GHz 以上 (4コア8スレッド以上)
・メモリー	: 32 GB以上
・GPUボード	: NVIDIA® Quadro® RTX5000 / NVIDIA® RTX A4000
・必要電源容量	: 550 W以上
・DVD-ROMドライブ	: 本ソフトウェアのインストール時に必要
・ハードディスク空き容量	: 1 TB以上

必要なPC環境(スペック)は、機器の機能アップに伴い変更される場合があります。最新の情報はhttps://connect.panasonic.com/jp-ja/products-services_security_support_technical-informationを参照ください。

※停電や瞬断によるシステムの停止やクラッシュを防ぐため、UPSの使用を強く推奨します。

※本製品は、Windows OS上で動作するアプリケーションです。

安定的な稼働を行うため、定期的なPCの再起動を行ってください。

MEMO

ネットワークカメラ

ネットワークディスクレコーダー

ソフトウェア

周辺機器

ハードウェア監視システム

ご参考/他社製品

小規模構成

■ カメラ台数が少ないお客様向けの低価格ソリューションとして、低スペックのサーバー機(低スペックGPU)が使用可能です。

システム構成例



顔認証する対象の最大登録人数	最大 10,000 顔
最大顔履歴数	100 万履歴
最大顔検出カメラ数	登録顔 / 未登録顔検知モード、登録顔検知モードともに 4 台

※小規模構成システムから従来規模(1サーバーあたりカメラ20台接続)のシステムへ移行することはできませんので、将来のカメラ接続台数を見越した上で、小規模構成システムの導入を検討してください。
 ※小規模構成のシステムでは4台を超えるカメラの増設はできません。
 ※小規模構成のシステムはWV-ASF950 Ver.3.0以降をご使用ください。

- Microsoft、Windowsは米国Microsoft Corporationの米国およびその他の国における商標または登録商標です。
- Intel、Intel Core、Xeonはアメリカ合衆国および/またはその他の国におけるIntel Corporationまたはその子会社の商標です。
- NVIDIAは、米国およびその他の国におけるNVIDIA Corporationの商標または登録商標です。
- その他、記載されている会社名・商品名は、各会社の商標または登録商標です。

■ サーバー機には以下の環境を持つPCを推奨します。

・OS	: Microsoft Windows 10 Pro RS5以降(64 bit) 日本語版
・CPU	: Intel® Xeon® またはIntel® Core™ i7シリーズ3.40 GHz 以上(4コア8スレッド以上)
・メモリー	: 32 GB以上
・GPUボード	: NVIDIA® Quadro® RTX4000 / NVIDIA® RTX A4000
・必要電源容量	: 500 W以上

必要なPC環境(スペック)は、機器の機能アップに伴い変更される場合があります。最新の情報はhttps://connect.panasonic.com/jp-ja/products-services_security_support_technical-informationを参照ください。

※停電や瞬間によるシステムの停止やクラッシュを防ぐため、UPSの使用を強く推奨します。
 ※本製品は、Windows OS上で動作するアプリケーションです。
 安定的な稼働を行うため、定期的なPCの再起動を行ってください。

優れた操作性 「誰がいつどこで」が視覚的にわかりやすく

■ 操作性・モニター表示の向上：検索結果のタイムライン表示の改善

アラーム検索機能

- 顔認証アラーム履歴を検索することが可能。
- 蓄積された顔認証アラーム履歴に対し、カメラや日時を指定した絞り込み検索が可能。
- 1つのサーバーに対して同時に検索できるクライアントは1台です。

検索条件の指定(日時、顔画像、カメラ)

発生日時順に検索結果を一覧表示します

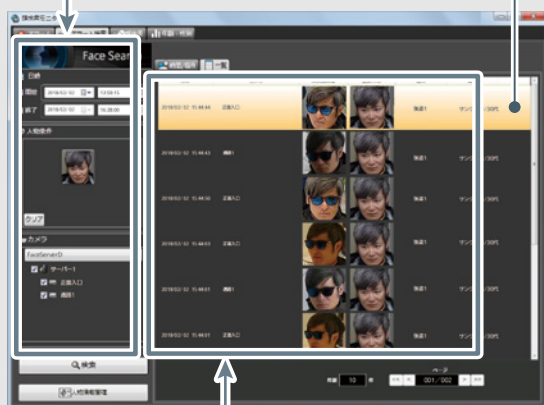

レコーダー記録映像の再生表示

顔認証アラーム履歴をダブルクリックすることで、該当する再生映像を操作モニター上で表示することが可能。

顔検索機能

- カメラが検出した顔画像は最大1,000万件蓄積され、通過履歴として検索することが可能。
- 顔画像やカメラや日時を指定することにより、蓄積された顔画像の絞り込み検索が可能。
- 1つのサーバーに対して同時に検索できるクライアントは1台です。

顔検索機能①

結果を**カメラ毎に時系列で表示**することが可能。

※サーバーの検索処理中に2台目のクライアントが検索しようとした場合、検索中のメッセージが表示されます。



顔検索機能②

結果を**本人らしさ順に一覧表示**することが可能。

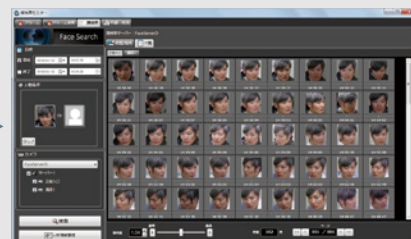

年齢/性別判定、人数カウント機能

- 顔検出した人数のカウント情報、年齢・性別情報を統計してグラフ表示します。

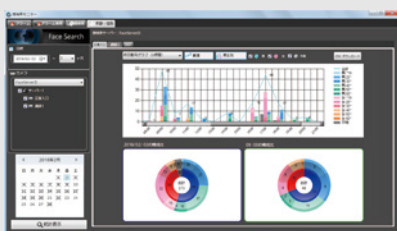

- 統計データをCSV※ファイルに保存することも可能。

※CSV … Microsoft Excel などの表計算ソフトで編集可能なファイルです。

顔検出した人の年齢・性別の統計を15分、30分、1時間、1日、1週間、1ヶ月の単位で切り替えて表示できます。

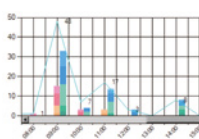

項目名、人数、比率の表示に切り替えることができます。



©Microsoft Excelは、米国Microsoft Corporationの米国及びその他の国における商標または登録商標です。

ご使用時のご注意 顔認証・顔検索・年齢/性別判定は、不均一な光や光の状態変化、顔の向き、装身物、被写体の速い動き、強い外光の影響等により非動作、精度低下を生じます。照度が100 lx以上ある環境でのご利用を推奨します。また、同時に多くの人を撮影すると検出もれや検出時間の遅れを生じます。顔検出対応カメラの事前調整が必要です。

ネットワークカメラ
(Panasonic / I-PRO)

ネットワークディスクレコーダー
(Panasonic / I-PRO)

ソフトウェア
(Panasonic)

周辺機器
(Panasonic / I-PRO)

HDR対応監視システム
(Panasonic)

ご参考/他社製品

■ 関連商品(別売)

顔登録拡張キット

WV-ASFE951W オープン価格

WV-ASF950に追加した場合の顔認証する対象の登録人数		
標準	1ライセンス追加	2ライセンス追加
10,000顔	20,000顔(標準10,000顔+10,000顔)	30,000顔(標準10,000顔+20,000顔)

映像監視ソフトウェア

WV-ASM300 [1ライセンス 1PC] オープン価格

●ネットワークカメラ、レコーダー、ネットワークビデオエンコーダーを統合管理するためのソフトウェア。

映像監視ソフトウェア[ライセンス販売]

WV-ASM300W [1ライセンス 1PC] オープン価格

※WV-ASM300Wは商品にDVD-ROMが付属されません。ソフトウェアや取扱説明書は指定のウェブサイトから入手頂けます。仕様はWV-ASM300と同等です。

接点I/O BOX(動作確認済み)

ADAM-6256

(アドバンテック株式会社製)



- チャンネル数: 16 ch
- 制御コマンド: On/Off のみ
- WV-ASF950(PrimaryServer)に10台接続可能
- 電源ACアダプタ、電源ケーブルは含まれません。

カメラ拡張キット

WV-ASFE901W(カメラ1台 拡張) **WV-ASFE904W**(カメラ4台 拡張) 各オープン価格

■WV-ASFE904W(別売 カメラ拡張キット)

WV-ASF950に追加した場合のカメラ入力ch数				
標準	1ライセンス追加	2ライセンス追加	3ライセンス追加	4ライセンス追加
4ch	8ch(標準4ch+4ch)	12ch(標準4ch+8ch)	16ch(標準4ch+12ch)	20ch(標準4ch+16ch)

※カメラ拡張キット WV-ASFE901W、WV-ASFE904Wは生産完了品のWV-ASF900でもご利用いただけます。

機能拡張ソフトウェア

WV-ASE231W オープン価格

●WV-ASF950をWV-ASM300(W)で使用するための機能拡張ソフトウェアです。

機能拡張ソフトウェア(アラーム情報管理)

WV-ASE307W オープン価格

●WV-ASM300(W)に発報履歴を詳細に管理できる機能を追加するための機能拡張ソフトウェアです。

<問い合わせ先> TEL 0800-500-1055 <https://www.advantech.co.jp>
 ※問い合わせ時に「パナソニック顔認証システムでの使用」とお伝えください。
 ※見積時の構成は問い合わせ先に確認ください。
 ※本商品についてはパナソニック コネクトおよびi-PRO社が品質・性能・動作等を保証するものではありません。

■ 顔検出機能搭載カメラ品番について (2022年11月現在) 【ご注意】以下記載の製品品番のうち、生産完了品と記載以外は全て在庫限定品となります。

ネットワークカメラ

[H.265対応カメラ] WV-S1136J、WV-S1116D、WV-S1116、WV-S1135V、WV-S1115V、WV-S2536LTNJ(ただし、屋内使用のみ)、WV-S1131[生産完了品]、WV-S1112[生産完了品]、WV-S1111D[生産完了品]、WV-S1111[生産完了品]、WV-S1130V[生産完了品]、WV-S1110V[生産完了品]、WV-S2531LTN(ただし、屋内使用のみ)、WV-S6130、WV-S6110

[H.264対応カメラ] 次のH.264対応カメラ機種は、生産完了品となります
 WV-SPN311A、WV-SPN310AV、WV-SPN531A、WV-SPN631、WV-SPN611、WV-SFV631LT(ただし、屋内使用のみ)、WV-SC385、DG-SP305、DG-SP304V

※WV-S2536LTN、WV-S2531LTN、WV-S6130、WV-S6110、WV-SFV631LT[生産完了品]、WV-SC385[生産完了品]: 画角決定後は、カメラ操作(PTZ)を行わないでください。
 ※顔検出機能、WV-ASF950顔認証機能用対応レンズについて詳しくは https://connect.panasonic.com/jp-ja/products-services_security_support_technical-information をご覧ください。
 ※WV-S1135V、WV-S1115V、WV-S1130V[生産完了品]、WV-S1110V[生産完了品]、WV-SPN310AV[生産完了品]、DG-SP304V[生産完了品]は付属のレンズから交換が必要です。

■ 推奨カメラおよび動作確認済みレンズ 【ご注意】以下記載の製品品番のうち、生産完了品と記載以外は全て在庫限定品となります。

顔検出機能対応のメガピクセルネットワークカメラおよびレンズは、下記組み合わせより選定ください。「マスクあり顔」を検出できるカメラはH.265対応カメラ(太字品番)のみです。

レンズ						カメラ	
						1/2.8 インチ	
メーカー	品番	Day/Night	対応センサーサイズ(インチ)	解像度	焦点距離(mm)	WV-S1136J / WV-S1116D WV-S1116 / WV-S1135V ^(※1) / WV-S1115V ^(※1) WV-S1131[生産完了品] / WV-S1112[生産完了品] WV-S1111[生産完了品] / WV-S1111D[生産完了品] WV-S1130V[生産完了品] ^(※1) / WV-S1110V[生産完了品] ^(※1)	WV-S6130 ^(※2) WV-S6110 ^(※2) WV-S2536LTN WV-S2531LTN
タムロン	M13VG550	非対応	1/3	1.3MP	5-50	◎※3※5※6	—
	M13VG555IR	対応	1/2.7	3MP	5-55	○	—
	M13VG850IR	対応	1/2.7	3MP	8-50	○	—

レンズ						カメラ		
						1/3 インチ	1/3 インチ	—
メーカー	品番	Day/Night	対応センサーサイズ(インチ)	解像度	焦点距離(mm)	WV-SPN631[生産完了品] ^(※7) WV-SPN531A[生産完了品] ^(※7)	WV-SPN611[生産完了品] ^(※7) WV-SPN311A[生産完了品] ^(※7) WV-SPN310AV[生産完了品] ^(※1※7)	WV-SFV631LT[生産完了品] ^(※7) WV-SC385[生産完了品] ^(※2※7)
タムロン	M13VG550	非対応	1/3	1.3MP	5-50	△※4	◎※3	—
	M13VG555IR	対応	1/2.7	3MP	5-55	○	○	—
	M13VG850IR	対応	1/2.7	3MP	8-50	○	○	—

<ご注意> 設置・設定完了後は、カメラ設定および画角(ズーム・フォーカス含む)の変更は行わないでください。

- ※1: 標準添付のレンズから動作確認済みレンズへ交換が必要です。
- ※2: 画角決定後は、カメラ操作(PTZ:パン・チルト・ズーム)は行えません。
- ※3: 顔照合の推奨画角での「明るさ」が一番明るい推奨レンズとなります。
- ※4: 1.3MP対応レンズのため、撮像モード3MPをご使用時には鮮明さにかげますのでご注意ください。顔照合の精度には影響ありません。
- ※5: 1/2.8インチのセンサーサイズに対応できないため、ワイド端ではケラレが発生します。WIDE端のご使用はお控えください。
- ※6: H.265対応カメラの推奨レンズとなります(ワイド端ではご使用いただけません)。
- ※7: H.264対応カメラ。

(Panasonic / i-PRO)
ネットワークカメラ

(Panasonic / i-PRO)
ネットワークビデオレコーダー

(Panasonic)
レンズ

(Panasonic / i-PRO)
周辺機器

(Panasonic)
H.265対応カメラ

ご参考/他社製品

MEMO

ネットワークカメラ
(Panasonic / I-PRO)

ネットワークデジスタレコーダー
(Panasonic / I-PRO)

プリンター
(Panasonic)

周辺機器
(Panasonic / I-PRO)

ハードウェア監視システム
(Panasonic)

参考／他社製品

マルチAIソフトウェア
WV-ASA100 [1ライセンス]
 オープン価格

マルチAIソフトウェア【ライセンス販売】
WV-ASA100W [1ライセンス]
 オープン価格

※WV-ASA100Wは商品にDVD-ROMが付属されません。
 ソフトウェアや取扱説明書は指定のウェブサイトから入手頂けます。
 仕様はWV-ASA100と同等です。



AIネットワークカメラ用アプリケーションで抽出した各種データを集約/一括管理できるマルチAIソフトウェア

i-PRO社製AIネットワークカメラ用の機能拡張ソフトウェアで解析された顔の特徴情報、人物、車両の外観の特徴情報、また人数カウント情報を統合管理します。クライアント端末のWV-ASE335W(マルチAIプラグイン)からの操作により、探したい顔、人物、車両を短時間で検索することや、顔や人物属性が登録済みと判定された場合のアラーム通知やアラーム履歴の検索が可能です。また年齢・性別、人数カウント情報、属性の統計情報をWEBブラウザ上で可視化することで、ビジネスインテリジェンス用途でも活用することができます。

ご注意 当製品は対応カメラの事前調整など、SEサポートが必要な商材ですので、ご購入ご検討の際は販売店、またはパナソニック コネクトの営業担当にご相談ください。

マルチAIソフトウェア概要

1 WV-ASA100(W)をWV-ASM300(W)と別PCにインストールする場合

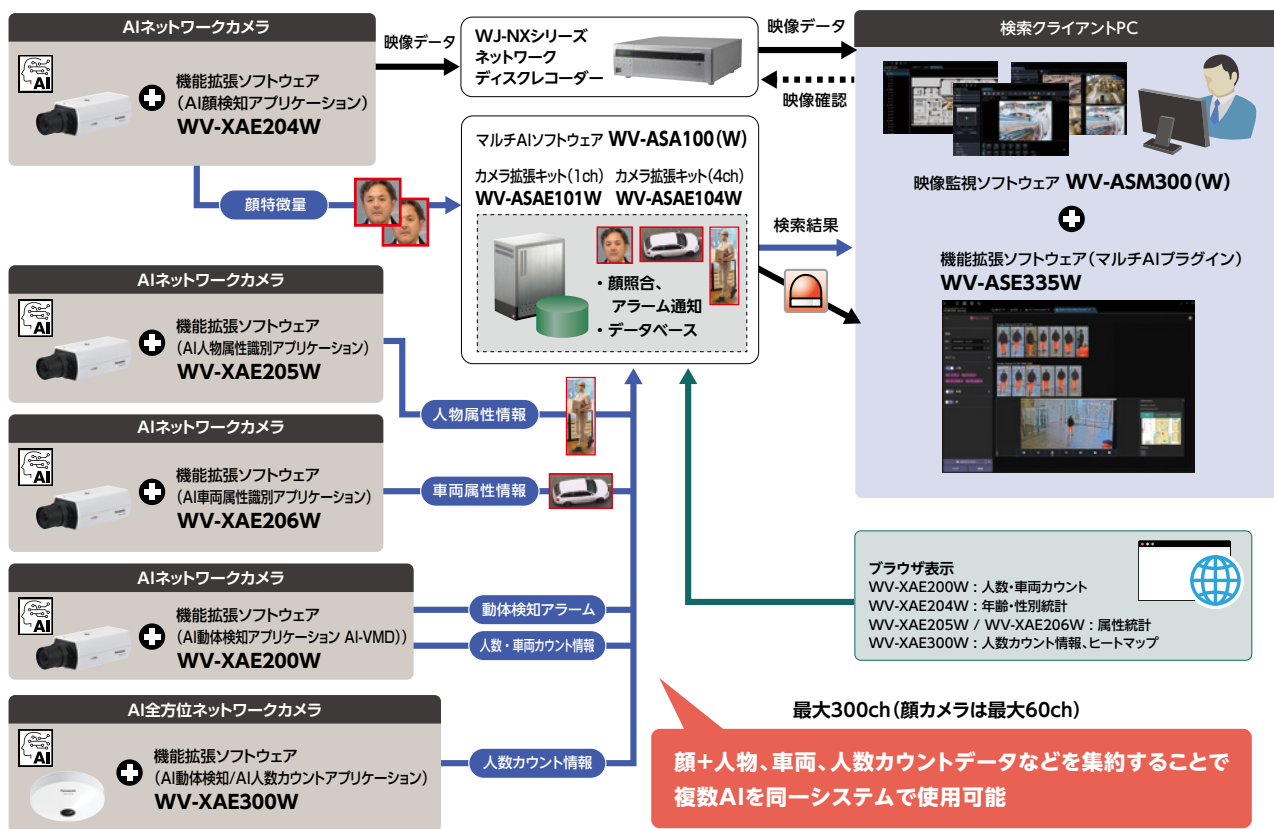

2 WV-ASA100(W)をWV-ASM300(W)と同じPCにインストールする場合

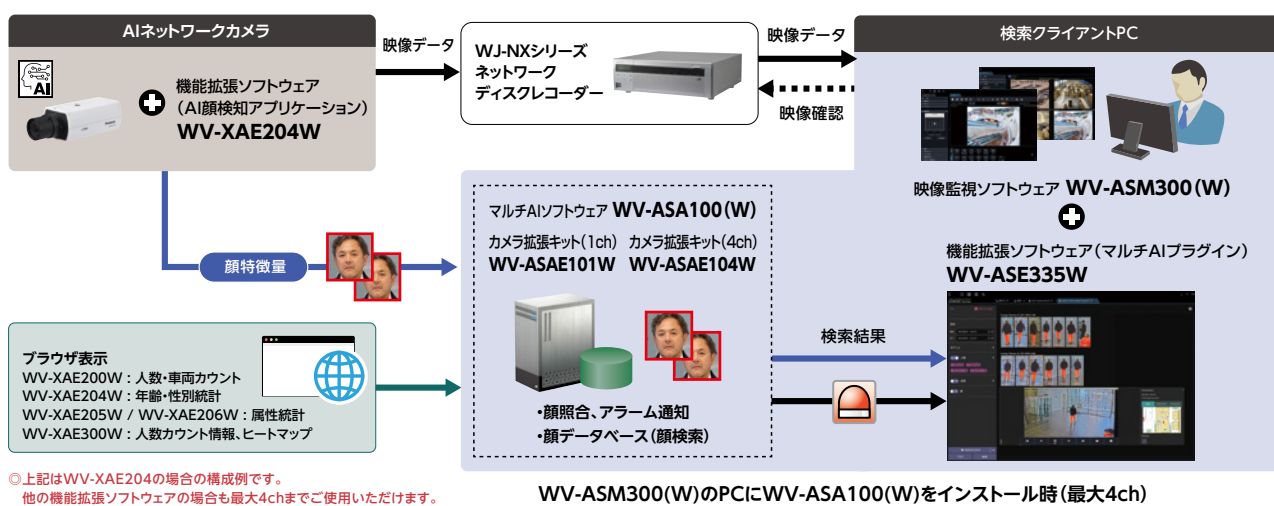

◎上記はWV-XAE204の場合の構成例です。
 他の機能拡張ソフトウェアの場合も最大4chまでご利用いただけます。



※WV-ASM300(W)と同じPCで使用する場合、WV-ASM300(W)操作モニターは最大4画表示までご利用いただけます。操作モニター5画以上、またライブモニターを使用する場合はWV-ASM300(W)やWV-ASA100(W)が正しく動作しない可能性があります。
 ※その他、制限事項の詳細については、サポートウェブサイト https://connect.panasonic.com/jp-ja/products-services_security_support_technical-information <管理番号: C0322>をご参照ください。

活用例

■「マルチAIソフトウェア」と複数のAIアプリケーションを活用することで、ニーズにあった複合的な情報収集・分析を行うことが可能です。

コンビニ / ドラッグストア		
 入口カメラ	アプリケーション AI顔検知 WV-XAE204W	用途 万引き対策(顔照合) 年齢性別統計情報
	アプリケーション AI顔検知	用途 万引き対策(顔照合)
 レジ前カメラ	アプリケーション AI動体検知 / AI人数カウント アプリケーション WV-XAE300W	用途 混雑検知 来店者数 / ヒートマップ
	アプリケーション AI動体検知 / AI人数カウント アプリケーション	用途 混雑検知

アパレルショップ		
 入口カメラ	アプリケーション AI顔検知 WV-XAE204W	用途 万引き対策(顔照合)

ホームセンター / ショッピングモール		
 入口カメラ	アプリケーション AI顔検知 WV-XAE204W	用途 万引き対策(顔照合) 迷子 / 高齢者検索
	アプリケーション AI顔検知	用途 万引き対策(顔照合)
 店内カメラ	アプリケーション AI人物属性識別 WV XAE205W	用途 年齢性別統計情報 人物属性ごとの統計情報 (半袖長袖の割合、マスク着用/非着用の割合など)
	アプリケーション AI人物属性識別	用途 年齢性別統計情報
 店内カメラ	アプリケーション AI動体検知 / AI人数カウント アプリケーション WV-XAE300W	用途 混雑検知 フロアごとの来店者数 ヒートマップ
	アプリケーション AI動体検知 / AI人数カウント アプリケーション	用途 混雑検知

■ 定格

接続機器	接続対象カメラ	AIネットワークカメラ
	最大接続カメラ台数	マルチAIソフトとWV-ASM300(W)を別のPCで使用する場合: 300台(顔カメラは最大60ch) マルチAIソフトとWV-ASM300(W)を同じPCで使用する場合: 4台 ※2台以上接続する場合は、カメラ拡張キットWV-ASAE101WまたはWV-ASAE104Wが必要です。
データ保存	接続対象アプリケーション	WV-XAE200W、WV-XAE204W、WV-XAE205W、WV-XAE206W、WV-XAE300W
	接続対象レコーダー	WJ-NX100シリーズ、WJ-NX200シリーズ、WJ-NX300シリーズ、WJ-NX400K(最大12台まで)
アラーム	最大保持期間	31日(顔、人物、車両、アラーム履歴)、92日(人数・車両カウント) ※人数カウントデータは92日経過後、CSVファイルとして自動出力して保存することが可能です。
	最大保存件数	マルチAIソフトとWV-ASM300(W)を別のPCで使用する場合: 約1000万件 マルチAIソフトとWV-ASM300(W)を同じPCで使用する場合: 100万件
	照合アラーム	顔照合: 最大1000顔まで登録可能 人物属性: 最大12の人物属性パターンを登録可能
	その他アラーム受信	AI動体検知アラーム、AI音識別アラーム、AI全方位 混雑検知
統計情報表示	外部ソフトへのアラーム通知	装置: WV-ASE335W、カメラ(カメラと接続している装置連携やレコーダーのイベント録画など) 送信条件: アラーム種別ごとに設定可能 接続I/O Box(他社製品)、HTTP
	登録可能な通知先	最大60
	対応ブラウザ	Google Chrome / Microsoft Edge / Firefox
	表示内容	WV-XAE200W: 人数・車両カウント(折れ線/棒/表)、移動方向(in/out)、区分(時間/カメラ/ラインNo) WV-XAE204W: 年齢性別統計(円グラフ、折れ線(時間推移)、棒(カメラ毎)) WV-XAE205W: 人物属性統計(円グラフ、折れ線(時間推移)、棒(カメラ毎)) WV-XAE206W: 車両属性統計(円グラフ、折れ線(時間推移)、棒(カメラ毎)) WV-XAE300W: 人数カウント(折れ線/棒/表)、移動方向(in/out)、区分(時間/カメラ/ラインNo/エリアNoごと)、ヒートマップ 共通: 過去データとの比較表示(比較範囲: 1時間、1日、1週間、1ヶ月)
	リアルタイム表示用データ更新間隔	人数・車両カウント: 最短15秒 ヒートマップ: 最短1分 年齢性別、人物属性、車両属性統計: 1時間間隔
	過去データの表示時のデータ間隔	人数・車両カウント: 1分、1時間、1日または1週間間隔 ヒートマップ: 1時間間隔 年齢性別、人物属性、車両属性統計: 1時間間隔、1日または1週間間隔
	表示内容のカスタマイズ	・表示内容、表示サイズ、位置、色の設定が可能 ・24ユーザーまで登録可。1ユーザーあたり3つのレイアウト保存可能 ・最大同時ログインユーザー数: 4ユーザー

■ 関連商品(別売)

カメラ拡張キット(1ch) WV-ASAE101W カメラ拡張キット(4ch) WV-ASAE104W 各オープン価格 ●マルチAIソフトウェア(WV-ASA100(W))に2台以上のカメラを接続する際に必要となるライセンスです。	映像監視ソフトウェア P164 WV-ASM300 [1ライセンス 1PC] 映像監視ソフトウェア(ライセンス販売) WV-ASM300W [1ライセンス 1PC] 各オープン価格	WV-ASM300(W)用 P170 機能拡張ソフトウェア(マルチAIプラグイン) WV-ASE335W [1ライセンス 1PC] オープン価格
AIネットワークカメラ用 機能拡張ソフトウェア(AI顔検知アプリケーション) P74 WV-XAE204W オープン価格	AIネットワークカメラ用 機能拡張ソフトウェア(AI人物属性識別アプリケーション) P75 WV-XAE205W オープン価格	AIネットワークカメラ用 P75 機能拡張ソフトウェア(AI車両属性識別アプリケーション) WV-XAE206W オープン価格
AI全方位ネットワークカメラ用 機能拡張ソフトウェア (AI動体検知/AI人数カウントアプリケーション) P78 WV-XAE300W オープン価格	機能拡張ソフトウェア AIネットワークカメラ用 (AI動体検知アプリケーション AI-VMD) P72 WV-XAE200W オープン価格	

■ システム仕様 推奨動作環境

WV-ASM300(W)とマルチAIソフトを別のPCで使用する場合	
カメラ接続台数 ~ 100台	CPU : Intel® Core™ i7-9700以上 メモリー : 32 GB 以上 OS : Windows 11 Pro(64 bit) Windows 10 Pro version 2004 または 21H1以降(64bit)、 Windows Server 2016/2019 Standard Edition HDD/SSD : 2(データ保存用ドライブは1 TB以上)
カメラ接続台数 ~ 300台	CPU : Intel® Xeon® Silver 4208 以上 メモリー : 32 GB 以上 OS : Windows Server 2016/2019 Standard Edition HDD/SSD : RAID5 or 6, 2 TB以上
WV-ASM300(W)とマルチAIソフトを同じPCで使用する場合	
カメラ接続台数 ~ 4台	CPU : Intel® Core™ i7-10700 以上 メモリー : 16 GB 以上 OS : Windows 11 Pro(64 bit) Windows 10 Pro version 21H1以降(64bit) HDD/SSD : 2(データ保存ドライブは1 TB 以上) グラフィック: NVIDIA Quadro P1000、NVIDIA T1000
必要なPC環境(スペック)は、機器の機能アップに伴い変更される場合があります。最新の情報は https://connect.panasonic.com/jp-ja/products-services_security_support_technical-information を参照ください。	

- Microsoft、Windowsは米国Microsoft Corporationの米国およびその他の国における商標または登録商標です。
- Intel、Intel Core、Xeonはアメリカ合衆国および/またはその他の国におけるIntel Corporationまたはその子会社の商標です。
- NVIDIAは、米国およびその他の国におけるNVIDIA Corporationの商標または登録商標です。
- その他、記載されている会社名、商品名は、各会社の商標または登録商標です。

スマートフォンアプリケーション ※i-PRO社製 カメラレコーダー用

i-PRO Mobile APP

◎記載の機種については、在庫限定品および生産完了品のものが含まれております。



i-PRO Mobile APP は、i-PRO社製 H.265 / H.264対応ネットワークカメラ、ネットワークディスクレコーダー(WJ-NX400K/WJ-NX300/WJ-NX200/WJ-NX100/WJ-ND400K/WJ-NV300/WJ-NV250/DG-NV200)、ネットワークSDカードレコーダー(WJ-SD202K)およびデジタルディスクレコーダー(WJ-HD616K/WJ-HD716K)の映像を閲覧することができるスマートフォンアプリケーションです。3G/4G/LTE回線や無線LAN(Wi-Fi)に接続することで、ネットワークカメラおよびレコーダーのライブ映像や再生映像を閲覧することができます。
●WJ-SD202Kは、インターネット経由で閲覧することができません。

i-PRO Mobile APPについて詳しくはこちらのサイトをご覧ください

https://connect.panasonic.com/jp-ja/products-services/security_software/lineup/app

※i-PRO Mobile APPについて、Android端末用はGoogle Play™より、iPhone/iPad用はApp Storeより入手できます。

スマートフォンの方は
右記QRコードよりご覧ください。



はじめに

i-PRO Mobile APPをインターネット経由でご利用になるには、ダイナミックDNSサービスをおすすめします。また、i-PRO社では「みえますねっと」を推奨しております。みえますねっと について詳しくは 184ページ のURLまたはQRコードからご覧いただけます。i-PRO Mobile APPへネットワークカメラ、ネットワークディスクレコーダーからアラーム通知を行うためには「モバイル通知ツール」をご利用ください。

i-PRO Mobile APPのご利用には、以下の接続環境が必要です。

(1) 映像を閲覧する場合の構成

インターネット経由で利用の場合

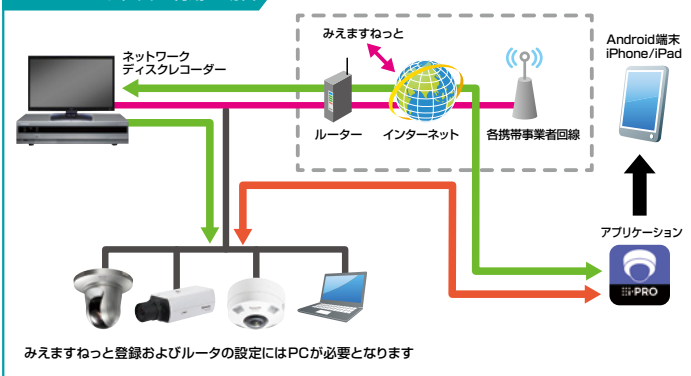

ローカルネットワーク内で利用の場合

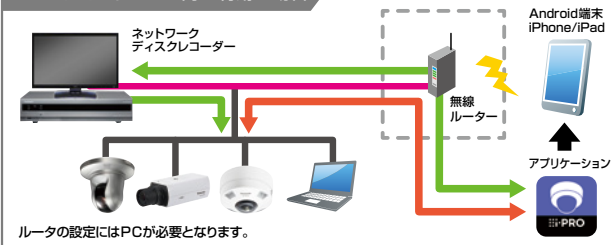

モバイル再生



←→ カメラダイレクト / ライブモニタリング ←→ ネットワークレコーダー / ライブモニタリング・再生映像

(2) アラーム通知(モバイル通知ツール)を利用する場合の構成

モバイル通知ツール

アラームをi-PRO Mobile APP に通知し、モバイル端末にメッセージを表示します。

テキストアラームのみ利用の場合

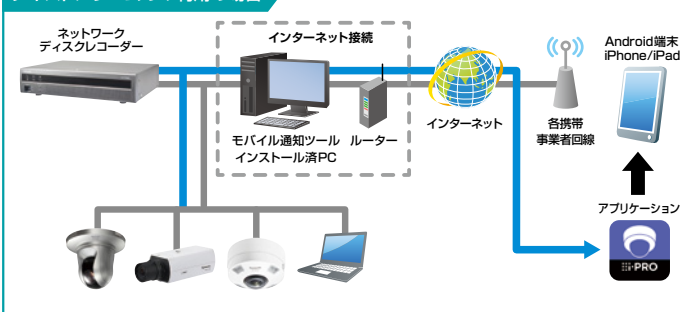

サムネイル画像を利用の場合

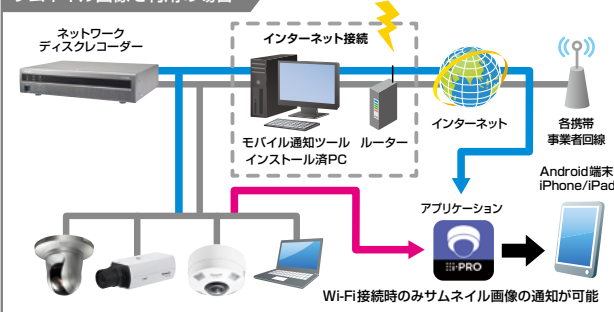

→ アラーム通知 → サムネイル画像

i-PRO Mobile APP公開環境の紹介

i-PRO社製品を購入前のお客様へ 以下の機器情報を登録することでi-PRO Mobile APPをお試しいただけます。

固定カメラ

- アドレス : ipomobile.viewnetcam.com
- ポート番号 : 50001
- SSL通信 : オン
- ユーザ名 : ipro.mobile
- パスワード : IPRO.mobile

PTZカメラ

- アドレス : ipomobile.viewnetcam.com
- ポート番号 : 50002
- SSL通信 : オン
- ユーザ名 : ipro.mobile
- パスワード : IPRO.mobile

全方位カメラ

- アドレス : ipomobile.viewnetcam.com
- ポート番号 : 50003
- SSL通信 : オン
- ユーザ名 : ipro.mobile
- パスワード : IPRO.mobile

Android端末用 アプリケーションの概要

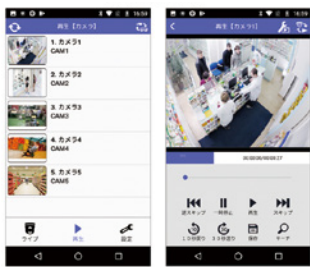

アプリケーション名	i-PRO Mobile APP
対応 OS	Android™ OS 7.0 以上
アプリケーション入手方法	Google Play™よりダウンロード
動作検証済端末	Huawei P10 lite, Moto X4, Xperia XZ1, Galaxy S6 Tab, Xperia 8, GalaxyA30, Pixel3, Pixel3a ※インテル製 CPU を使用した端末では使用することができません。 ※本検証済端末情報は、端末のご購入時期により、動作が異なる事が予想されます。 i-PRO 社として動作を保証するものではありませんのでご了承ください。
対応レコーダー	最新情報は https://connect.panasonic.com/jp-ja/products-services_security_software_lineup_app-android をご覧ください



iPhone/iPad用 アプリケーションの概要



アプリケーション名	i-PRO Mobile APP
対応 OS	iOS 11.0 以上
アプリケーション入手方法	App Storeよりダウンロード
動作検証済端末	iPad, iPhone 6 Plus, iPad Air, iPhone11, iPhone XS Max, iPad Pro 12.9 inch, iPhone 8, iPhone X, iPhone 12 mini ※本検証済端末情報は、端末のご購入時期により、動作が異なる事が予想されます。 i-PRO 社として動作を保証するものではありませんのでご了承ください。
対応レコーダー	最新情報は https://connect.panasonic.com/jp-ja/products-services_security_software_lineup_app-ios をご覧ください



- Google, Google PlayおよびAndroidは、Google LLC の商標です。 ● iPad, iPhoneは米国およびその他の国々で登録されたApple Inc.の商標です。
- iOSは、Cisco の米国およびその他の国における商標または登録商標であり、ライセンスに基づき使用されています。
- その他、記載されている会社名・商品名は、各会社の商標または登録商標です。

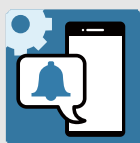

i-PRO Mobile APP に監視機器からのアラームを通知

モバイル通知ツール

モバイル通知ツールについて詳しくはこちらのサイトをご覧ください

https://connect.panasonic.com/jp-ja/products-services_security_software_lineup_app-win-mnt



■ モバイル通知ツールとは?

i-PRO社製の映像監視機器を対象に、最大50台の機器(ネットワークカメラ、ネットワークディスクレコーダー)から発するアラームを、スマートフォンアプリケーションi-PRO Mobile APP(Android/iOS)にプッシュ通知します。

課題

- アラームが発生していることに気づけない。
- アラームはモニターの監視画面でしか確認できず、すぐにカメラ映像を確認できない。

解決策

- モバイル端末(スマートフォン、タブレット等)のプッシュ通知機能を使い、アラーム通知を受けることができます。
- アラームを検知した監視カメラやレコーダーの映像を確認することができます。

テキストによる通知

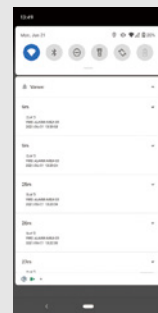

サムネイル画像付き通知*

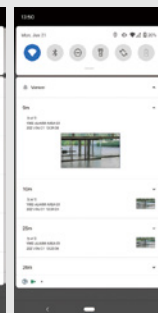

*スマートフォンがWi-Fi接続時のみ通知可能

■ アプリケーションの概要

アプリケーション名 (Ver.)	モバイル通知ツール (Ver1.2.0) (i-PRO Mobile APP Ver11.2.0 以上をお使いください)
対応 OS	Windows 10 Pro
アプリケーション入手方法	上記サイトよりダウンロード
提供開始日	2022年4月
カメラ登録数、レコーダ登録数	合計で最大50台
モバイル端末登録数	最大100台
サムネイル画像送信	最大20台
モバイル端末数	サムネイル画像はスマートフォンが ローカルネットワーク接続時のみ受信可能

■ モバイル通知ツール推奨PC

OS	Windows 10 Pro(64 bit推奨)
CPU	Intel Celeron 2.0 GHz 以上推奨
メモリ	8 GB以上推奨
ハードディスク	ソフトウェアを利用するために1 GBの容量が必要です。
容量	本ソフトウェアをインストールするためには、Microsoft® .NET Framework 4.6.1 とMicrosoft® Visual Studio 2019 Visual C++ 再頒布可能パッケージが必要です。これらがインストールされていない場合は、インストール時に 5.0 GB の容量が必要です。
画面	1280x800 ピクセル以上の解像度を推奨 True Color(24ビット)以上の色数
インターフェース	100/1000 Mbpsのネットワークインターフェースカードが 利用できること。

■ モバイル通知ツールおよびスマートフォンアプリケーションの設定

本ツールを利用するためには、インターネットに接続できるネットワークに接続可能なネットワーク環境が必要です。*

*ネットワークの設定は、お客様の実施となります。本ツールの設定を行うためには、ネットワークの知識やネットワークの設定変更が必要になります。詳細な設定方法については、モバイル通知ツール設定ガイドをご確認ください。また、Wi-Fiルーターを含むシステムの検証を実施しておりますが、施工時の確認事項として、カメラが発報したアラーム通知がインターネットを介してi-PRO Mobile APPが受信できることを確認してください。

離れていても現場が見える クラウド型モニタリング・録画サービス(有料)



ネットワークカメラの画像をインターネットから簡単にモニタリング・録画できるクラウドサービスです。

機能

ダイナミックDNS (リアルタイムモニター)

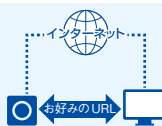

インターネットから簡単アクセス
カメラやレコーダーに、覚えやすいお好みのURLを付けることができます。

クラウド録画



レコーダー不要
カメラの画像をクラウド上に録画できます。センサー反応時のみの録画や時間帯指定も可能です。
●クラウド録画プラン、録画プラン(JPEG録画)のみ

センサー通知



見たいシーンを見逃さない
カメラやレコーダーから、動作検知などのセンサー信号が発信されると、管理者にEメールでお知らせします。

ポータル画面 / ビューアーアプリ

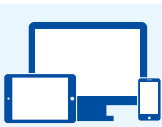

簡単操作でいつでも・どこでも
カメラの画像閲覧や操作を一つの画面から行うことができます。カメラのグループ管理も可能です。

通信状態通知



稼動状況がわかる
カメラやレコーダーからの信号が20分以上途絶えした際、管理者にEメールでお知らせします。

管理者ユーザー / 一般ユーザー



複数人での利用に便利
ポータル画面にログインするアカウントは複数発行可能。ユーザーごとに閲覧権限を設定できます。*ユーザー追加はオプションです。

仕様※1

項目	クラウド録画プラン	録画プラン(JPEG録画)	ライブプラン
ダイナミックDNS	任意のドメイン名を付与(***miemasu.net※2)		
ユーザーアカウント数	管理者ユーザー:1、一般ユーザー:3 (ユーザー追加オプションにより一般ユーザー数の追加が可能)		
通信状態通知	状態確認方式	通信切断・機器からサーバーへの定期通知が20分以上途絶 通信復帰・通信切断の、サーバー側で定期通知を受信	
	発生通知 / 確認	Eメール通知※3およびポータル画面 / ビューアーアプリ上への表示	
センサー通知※4	対応センサー種別※5	カメラ / レコーダー内蔵センサー	
	通知 / 確認	Eメール通知※3およびポータル画面 / ビューアーアプリ上への表示	
ポータル画面※6※7 (ブラウザ)	画像圧縮方式	H.264	JPEG
	画像サイズ	カメラ設定に依存	動き優先: VGA / QVGA 画質優先: VGA / QVGA 低帯域: QVGA
	フレームレート	カメラ設定に依存	動き優先: 3枚/秒 画質優先: 1枚/秒 低帯域: 0.5枚/秒
	音声通信		圧縮方式: G.726(ビューアーでのライブ受信のみ)
ライブ表示	画像圧縮方式	H.264 / JPEG	
	画像サイズ	H.264: カメラ設定に依存 JPEG: VGA / QVGA	
	フレームレート	H.264: カメラ設定に依存(マルチモニタリング画面では0.5枚/秒固定) JPEG: 動き優先(3枚/秒)、画質優先(1枚/秒)	
	音声通信		圧縮方式: G.726(ビューアーでのライブ受信のみ)
クラウド録画	録画種別	常時録画 / スケジュール録画	常時録画 / センサー録画 / スケジュール録画
	画像圧縮方式	H.264	JPEG
	画像サイズ	カメラ設定に依存	VGA / QVGA
	フレームレート	カメラ設定に依存	常時録画0.5枚/秒 / 1枚/秒 / 2枚/秒 / 3枚/秒 センサー録画: 1枚/秒 (検知後の10 / 20 / 30秒間録画)
録画スケジュール設定	曜日ごとに1時間単位で「録画なし / 常時録画」のスケジュール設定可能	曜日ごとに1時間単位で「録画なし / 常時録画 / センサー録画」のスケジュール設定可能	
保存日数	7日 / 14日 / 30日※8	契約容量に依存(録画容量が契約容量を超えると古い画像から自動消去)	

- ※1: 機種によって、ご使用いただける機能があります。詳しくはホームページの対応機種一覧でご確認ください。
- ※2: ***の部分は未登録の任意名称になります。
- ※3: Eメールアドレスは、通信状態通知およびセンサー通知で共通となり、1契約5個まで登録可能です。
- ※4: センサー通知では、カメラのセンサーが一度動作すると、1分以内に次のセンサー検知がされても履歴および録画データは残りません。
- ※5: 対応センサー種別は機器によって異なります。詳しくは、ご使用機器の取扱説明書をご確認ください。
- ※6: ポータル画面(ブラウザ)からの音声の受信 / 送信はできません。また、クラウド録画での録音はできません。
- ※7: ポータル画面(ブラウザ) / みえますねっとビューアーでは、ネットワークディスクレコーダーに保存された動画を再生することはできません。
- ※8: ビットレート 768 kbps の場合です。保存日数はビットレートの設定により変動します。保存期間を経過した映像はクラウドサーバーから消去されます。

月額利用料金(税抜)

	基本サービスプラン		
	クラウド録画プラン	録画プラン(JPEG録画)	ライブプラン
共通サービス	・ダイナミックDNS(リアルタイムモニター) ・通信状態通知 ・センサー通知 ・同一拠点機器接続サービス※1		
ライブ表示	画像圧縮方式	ポータル画面: H.264 ビューアーアプリ: H.264/JPEG	ポータル画面: JPEG ビューアーアプリ: H.264/JPEG
クラウド録画容量	H.264 JPEG	7日間 / 14日間 / 30日間	
ユーザーアカウント数	1契約あたり	4(管理者ユーザー x 1、一般ユーザー x 3※3)	
月額料金※4	クレジットカード	・1,180円/台(7日間録画) ・1,980円/台(14日間録画) ・2,480円/台(30日間録画)	1,480円/台 980円/台
	預金口座振替	・1,700円/台(7日間録画) ・2,500円/台(14日間録画) ・3,000円/台(30日間録画)	2,000円/台 1,500円/台

- ※1: 同一拠点機器接続サービスには、次のものが含まれます: 1台あたり10台までの子機器追加無料登録、通信状態通知、ライブ表示(ポータル画面、ビューアーアプリ)
- ※2: 容量追加オプション: 5GBあたり月額800円/台(1カメラあたり99日まで追加可能)
- ※3: ユーザー追加オプション: 月額300円/5アカウント(一般ユーザー・1契約あたり200日まで追加可能)
- ※4: 料金には、機器および回線の費用は含まれていません。
- 【ご注意】末尾にAがついていないUシリーズ品番はライブプランと録画プラン(JPEG)のみ対応しています。(クラウド録画プラン非対応) 基本サービスプランはライブプランまたは録画プラン(JPEG)のみ

動作環境

種別	クラウド録画プラン	録画プラン(JPEG録画)	ライブプラン
カメラ側	グローバルIPアドレスの付与されたインターネット回線		
ネットワーク環境※1	ポートフォワーディング機能必須		
閲覧端末	ブラウザでの閲覧	Windows®10以降 ・Internet Explorer®11 ・Microsoft Edge® ・Google Chrome™ macOS ・Google Chrome™	Windows®8.1以降 ・Internet Explorer®11 ・Microsoft Edge® ・Google Chrome™ macOS 10.12以降 ・Safari 10以降 ・Google Chrome™
	ビューアーアプリでの閲覧	iOS 9以降、Android™ 4.4以降	Windows®8.1以降 -Internet Explorer®11 (タブレット、スマートフォンでのサービス登録は非対応)
サービス登録端末	※1: プロキシサーバー経由での接続や、インターネットサービスプロバイダーにより、プライベートIPアドレスが付与されているときなど、ご利用いただけない場合があります。		

※1: 上記に記載されている会社名・商品名は、各会社の商標または登録商標です。

公式アプリ 無料
みえますねっとビューアー

H.264 対応 音声ライブ受信対応

「みえますねっと」に登録されたカメラ※1の映像を見ることができるビューアーアプリです。画像に加えて音声※2も一緒に聞くことができるので、画像だけではわからない現場のリアルな状況を把握することができます。

- ※1: 同一拠点機器接続サービス(子機器)含む。
- ※2: 音声の送信には対応していません。また、カメラが音声機能に対応している必要があります。

みえますねっとビューアー

iOS端末用はApp Storeから、Android端末用はGoogle Play™から入手できます。



対応機器

カメラBBシリーズ、H.265 / H.264 対応のカメラ、レコーダーなど、i-PRO社の各種機器に対応しています。詳しくは、みえますねっとホームページの対応機種一覧にてご確認ください。

カメラBB H.265対応カメラ
H.264対応カメラ

最新のサービスメニューは、みえますねっとホームページでご確認ください。

みえますねっと 検索 みえますねっとの最新情報はこちら >>> <https://miemasu.i-pro.com>





ご注意：掲載のPanasonicブランド商品は在庫限定品です（一部除く）

既設アナログカメラ、同軸ケーブルなどを
ネットワークシステムで活用可能にする周辺機器

- Panasonicブランド商品からi-PROブランド商品への遷移予定について…………… P186
- ネットワークビデオエンコーダー…………… P187
- ネットワークビデオデコーダー…………… P188
- PoEカメラ電源ユニット…………… P189
- 同軸-LANコンバーター…………… P190

ネットワークカメラ
(Panasonic / i-PRO)

ネットワークディスクレコーダー
(Panasonic / i-PRO)

ソフトウェア
(Panasonic)

周辺機器
(Panasonic)

HDRアナログ監視システム
(Panasonic)

ご参考／他社製品

最新の情報をご確認ください

- 必要なPCの環境 (対応OSとウェブブラウザ)
 - カメラ／レコーダー／デコーダー／PCソフト 機能互換表
- https://connect.panasonic.com/jp-ja/products-services_security_support_technical-information



各商品の取扱説明書・仕様書のダウンロード

取扱説明書については
https://connect.panasonic.com/jp-ja/products-services_security_support_specifications-manuals-firms-ipro
をご覧ください



仕様書については
<https://connect.panasonic.com/jp-ja/support>
からプロダクトサーチで検索できます



■ 使用している性能表示(主なもの)・マークについて詳しくは245～248ページをご覧ください

Panasonic ブランド商品から **i-PRO** ブランド商品への遷移予定について【周辺機器】

パナソニック コネクト株式会社は、i-PRO株式会社がセキュリティシステム商品の独自ブランド「i-PRO」の発売を開始することに伴い、「Panasonic」ブランド商品から「i-PRO」ブランド商品へ取扱いを移行します。
2022年新商品より取扱いを開始し、2023年4月にセキュリティシステム商品を全面的に「i-PRO」ブランドに切り替え、販売いたします。

ブランド移行に伴う主な変化点 品番／外觀(ブランドロゴ「Panasonicブランド」→「i-PROブランド」)／取扱説明書／同梱保証書の廃止※1／銘板／外装箱／本体色 他
※1：「i-PRO」ブランド商品につきまして、保証書は非同梱となりますがサービスについてはこれまでと同様です。

Panasonic ブランド商品から **i-PRO** ブランド商品への遷移予定について【周辺機器】

Panasonic ブランド				i-PRO ブランド			
周辺機器							
品名	品番	商品画像		品名	後継機種品番 ※2	商品画像	取扱い開始予定時期
ネットワークビデオエンコーダー	WJ-GXE100			—			
ネットワークビデオエンコーダー	WJ-GXE500		移行 →	ネットワークビデオエンコーダー	WJ-GXE500UX		2023年1月予定
PoEカメラ電源ユニット (PoE/PoE Plus(+)給電機能) 【PoEカメラ4台給電】	WJ-PU104		移行 →	PoEカメラ電源ユニット (PoE/PoE Plus(+)給電機能) 【PoEカメラ4台給電】	WJ-PU104UX		2023年1月予定
PoEカメラ電源ユニット (PoE/PoE Plus(+)給電機能) 【PoEカメラ8台給電】	WJ-PU108		移行 →	PoEカメラ電源ユニット (PoE/PoE Plus(+)給電機能) 【PoEカメラ8台給電】	WJ-PU108UX		2023年1月予定
PoEカメラ電源ユニット (PoE/PoE Plus(+)給電機能) 【PoEカメラ16台給電】	WJ-PU116A		移行 →	PoEカメラ電源ユニット (PoE/PoE Plus(+)給電機能) 【PoEカメラ16台給電】	WJ-PU116AUX		2023年1月予定
同軸-LANコンバーター (PoE/PoE Plus(+)給電機能付き) 【レシーバー側4チャンネル】	WJ-PR204		移行 →	同軸-LANコンバーター (PoE/PoE Plus(+)給電機能付き) 【レシーバー側4チャンネル】	WJ-PR204UX		2023年1月予定
同軸-LANコンバーター (PoE/PoE Plus(+)給電機能付き) 【レシーバー側1チャンネル】	WJ-PR201		移行 →	同軸-LANコンバーター (PoE/PoE Plus(+)給電機能付き) 【レシーバー側1チャンネル】	WJ-PR201UX		2023年1月予定
同軸-LANコンバーター (PoE/PoE Plus(+)給電機能付き) 【カメラ側】	WJ-PC200		移行 →	同軸-LANコンバーター (PoE/PoE Plus(+)給電機能付き) 【カメラ側】	WJ-PC200UX		2023年1月予定
—			拡充 →	LTE無線通信ユニット	WV-PW510		2023年1月予定
関連金具							
品名	品番	商品画像		品名	後継機種品番 ※2	商品画像	取扱い開始予定時期
ラックマウント金具 (縦置き、壁取り付け用) (ソリッドメタリック)	WV-Q202		移行 →	ラックマウント金具 (縦置き、壁取り付け用) (ソリッドメタリック)	WV-Q202UX		2023年1月予定
ラックマウント用連結金具 (ソリッドシルバー)	BY-HCA10		移行 →	ラックマウント用連結金具 (ソリッドシルバー)	BY-HCA10A		2023年1月予定
—			拡充 →	ボール取付金具	WV-QPL501-W		2023年1月予定

※2：後継機種・代替機種の仕様書を、事前に必ずご確認頂きますようお願い致します。

MEMO

ネットワークビデオエンコーダー

WJ-GXE100

本体希望小売価格 52,000円(税抜)

※PCでアナログカメラの映像を
見ることができるユニットです。



H.264 / JPEG	PoE対応	カメラ入力 1ch
SDメモリーカード		

1台のアナログカメラ映像をH.264/JPEGに変換、ネットワーク出力

- アナログ映像から動き領域を検出し処理を施すことで、動きのある映像からでも滑らかなデジタル画像を生成します。
- PoE規格対応のネットワーク機器に接続することができ、電源工事が不要です。
- RS485通信を使用して本機に接続されたカメラを制御することができます。

■価格

電源	DC12 V、PoE(IEEE802.3af 準拠)
消費電力	DC12 V : 200 mA、PoE 48 V : 75 mA(クラス1機器)
使用環境	使用温度範囲: -10℃ ~ +50℃(起動時: 0℃ ~ +50℃) 使用湿度範囲: 90%以下(結露しないこと)
映像入力	1.0 V[p-p] / 75 Ω、NTSCコンポジット(BNC) (BNC同軸ケーブルの総延長距離: 500 m(5C-2Vケーブル使用時))
シリアルポート	RS485準拠(外部機器制御用)
寸法	[幅]45 mm [高さ]29.5 mm [奥行き]88 mm (突起部含まず)
質量	約110 g
仕上げ	本体(樹脂部): PC樹脂、セイルホワイト色 本体(金属部): 電気亜鉛めっき鋼板、セイルホワイト塗装
カメラRS485通信	パン/チルト/ズーム/フォーカス/プリセット/AF/明るさ (i-PRO社製コンビネーションカメラ使用時)
カメラ制御プロトコル	Panasonic/Pelco-D/Pelco-P/Custom
画面内文字表示	最大20文字(アルファベット、カタカナ、数字、記号)、On/Off
動作検知(VMD)	On/Off、4エリア設定可能
ネットワーク	10BASE-T / 100BASE-TX、RJ45コネクタ
画像解像度	撮像モード: VGA [4:3] H.264 VGA(640×480) / QVGA(320×240) 最大30 fps JPEG VGA(640×480) / QVGA(320×240) 最大30 fps 撮像モード: VGA [16:9] H.264 VGA(640×360) / QVGA(320×180) 最大30 fps JPEG VGA(640×360) / QVGA(320×180) 最大30 fps 撮像モード: D1 H.264 D1(720×480) 最大30 fps / JPEG D1(720×480) 最大30 fps
画像圧縮方式※1	H.264 / JPEG
画像更新速度	0.1 fps ~ 30 fps (JPEGとH.264同時動作時のJPEGフレームレートは制限あり)
配信量制御	制限なし / 64 kbps / 128 kbps / 256 kbps / 384 kbps / 512 kbps / 768 kbps / 1024 kbps / 2048 kbps / 4096 kbps / 8192 kbps
対応プロトコル	IPv6: TCP/IP、UDP/IP、HTTP、HTTPS、RTP、FTP、SMTP、DNS、NTP、SNMP、DHCPv6、MLD、ICMPv6 IPv4: TCP/IP、UDP/IP、HTTP、HTTPS、RTSP、RTP / RTCP、FTP、SMTP、DHCP、DNS、DDNS、NTP、SNMP、UPnP、IGMP、ICMP、ARP
最大接続数	14(条件による)
マルチスクリーン	同時に16台のカメラの画像を表示(自カメラ含む)
携帯電話対応	NTTドコモ、au(KDDI)、SoftBank JPEG画像表示

※1: 同じ圧縮方式でそれぞれ独立に2ストリーム分の配信設定が可能です。

■寸法図 単位:mm

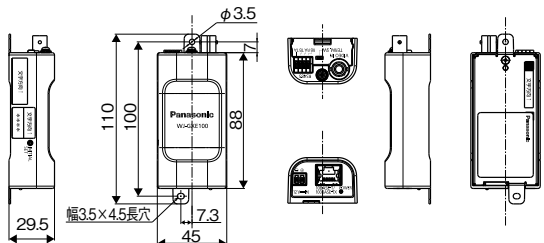

■関連商品(別売)

品名	品番	本体希望小売価格
ACアダプター	WV-PS16	8,600円(税抜)

- PoEカメラ電源ユニットについて 189ページ
- スイッチングハブについて 221ページ



ネットワークビデオエンコーダー

WJ-GXE500

オープン価格

■ラックマウント金具 別売

※PCでアナログカメラの映像を
見ることができるユニットです。



H.264, MPEG-4 / JPEG	PoE対応	カメラ入力 4ch
SDHC/SDメモリーカード		

アナログカメラ映像をH.264/MPEG-4/JPEG変換、ネットワーク出力

- 最大4台のアナログカメラ映像を接続可能。
- H.264利用時で最大4台のカメラ映像をVGA30 fpsで2ストリーム分ネットワーク出力可能。
- ネットワーク帯域は従来MPEG-4比約1/2。(H.264の場合、VGA30 fpsで1.5 Mbps)
- コンビネーションカメラ(別売)に対して回転台やレンズの制御が可能。
- SDHC/SDメモリーカード(別売)に手動録画、アラーム録画、自動バックアップ可能。

■価格

電源	DC12 V、PoE(IEEE802.3af 準拠)
消費電力	DC12 V : 500 mA、PoE : 6 W(クラス0 機器)
使用環境	使用温度範囲: -10℃ ~ +50℃ / 使用湿度範囲: 90%以下(結露しないこと)
映像入力	1.0 V[p-p] / 75 Ω x 4、NTSC コンポジット(BNC)
マイク/ライン入力	φ 3.5 mm モノラルミニジャック 入力インピーダンス: 約2 kΩ
映像入力 ch1に対応	マイク入力時 使用可能マイク: プラグインパワー方式 供給電圧: 2.5 V ± 0.5 V
音声出力(映像入力ch1に対応)	ライン入力時 入力レベル: 約-10 dBV
シリアルポート	φ3.5 mm ステレオミニジャック(モノラル出力)、出力インピーダンス: 約600 Ω、ラインレベル
シリアルポート	RS-485 準拠(RJ11) (外部機器制御用)
寸法	[幅]140 mm [高さ]44 mm [奥行き]185 mm (高さはゴム足含まず、奥行きは突起部含まず)
質量	約1.0 kg
仕上げ	前面パネル: ソリッドメタリック塗装 上カバー: ソリッドメタリック塗装 後面パネル: 亜鉛メッキ処理鋼板
映像同期	内部同期 / Ch1カメラ同期、VD2 機能
カメラ同軸通信	パン/チルト/ズーム/フォーカス/プリセット/AF (i-PRO社製ドーム型コンビネーションカメラ使用時)
画面内文字表示	最大16文字(アルファベット、カタカナ、数字、記号)、On/Off
VMD アラーム	On/Off、各Chで4エリア設定可能
ネットワーク	10BASE-T / 100BASE-TX、RJ45コネクタ
画像解像度	VGA モード: 640 × 480、320 × 240、最大30 fps D1モード : 720 × 480 最大30 fps
画像圧縮方式※1	H.264 / MPEG-4 / JPEG
画像更新速度	0.1 fps ~ 30 fps (JPEGとH.264同時動作時のJPEGフレームレートは制限あり)
音声圧縮方式	G.726(ADPCM) 32 kbps / 16 kbps
配信量制御	制限なし / 64 kbps / 128 kbps / 256 kbps / 384 kbps / 512 kbps / 768 kbps / 1024 kbps / 2048 kbps / 4096 kbps / 8192 kbps
対応プロトコル	IPv6: TCP/IP、UDP/IP、HTTP、RTP、FTP、SMTP、DNS、NTP、SNMP IPv4: TCP/IP、UDP/IP、HTTP、RTSP、RTP / RTCP、FTP、SMTP、DHCP、DNS、DDNS、NTP、SNMP
最大接続数	14(条件による)
マルチスクリーン	同時に16台のカメラの画像を表示(自カメラ含む)
iモード対応	JPEG 画像表示、AUX 制御(アクセスレベルによる)

※1: H.264とMPEG-4はどちらか一方のみ選択可能となります。

■寸法図 単位:mm

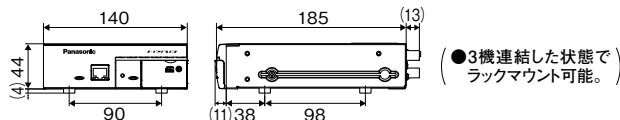

■背面パネル



■関連商品(別売)

品名	品番	本体希望小売価格
ACアダプター	WV-PS16	8,600円(税抜)

- 1台ラックマウント時: 専用金具YBSKG028Z またはYBSKG031Z
 - 2台ラックマウント時: 専用金具YBSKG027 またはYBSKG030Z
 - 3台ラックマウント時: 専用金具YBSKG025 またはYBSKG029Z
- ※詳しくは227ページをご覧ください。

ラック取付状態



連結ラックマウント時は、左記の専用の金具が必要です。

- 動作確認済みSDメモリーカードについて 216ページ
- スイッチングハブについて 221ページ



ネットワークカメラ
(Panasonic / i-PRO)

ネットワークビデオエンコーダー
(Panasonic / i-PRO)

ソフトウェア
(Panasonic)

周辺機器
(Panasonic)

HDRアナログ監視システム
(Panasonic)

ご参考/他社製品

PoEカメラ電源ユニット(PoE/PoE Plus(+))給電機能

PoEカメラ4台給電 **WJ-PU104** PoEカメラ8台給電 **WJ-PU108** PoEカメラ16台給電 **WJ-PU116A** 各オープン価格



写真はWJ-PU108

■取付金具(ラックマウント)付属 (モデルによって取付金具の形状は異なります)

ネットワークカメラを駆動することができるPoEカメラ電源ユニット

- PoE/PoE Plus(+)規格に対応(IEEE802.3af / IEEE802.3at 準拠)。
- レコーダーポート搭載。 ●ファンレス構造による静音設計。(WJ-PU104/108)
- カメラポートに過電流及び短絡保護回路を搭載。

■定格

品番	WJ-PU104	WJ-PU108	WJ-PU116A
入力電圧	AC100 V、50/60 Hz		
入力電流 / 消費電力	1.4 A / 75 W	1.5 A / 150 W	2.6 A / 250 W
使用環境	温度：5℃～45℃ / 湿度：10%～90% (結露しないこと)		
保存環境	温度：-20℃～+70℃ / 湿度：5%～90% (結露しないこと)		
寸法 ※突起物を除く	[幅]265 mm、[高さ]44 mm [奥行き]184 mm	[幅]265 mm、[高さ]44 mm [奥行き]184 mm	[幅]442 mm、[高さ]44 mm [奥行き]240 mm
質量	約1.5 kg	約1.7 kg	約3.3 kg
仕上げ	ソリッドメタリック塗装、亜鉛メッキ処理銅板		
伝送規格	IEEE802.3 / IEEE802.3u / IEEE802.3ab 準拠 (10BASE-T / 100BASE-TX / 1000BASE-T)		
給電規格	IEEE802.3af/at 準拠		
伝送速度	全二重/半二重		
AutoMDI/MDI-X	全ポート、クロス / ストレートケーブル自動認識		
オートネゴシエーション機能	全ポート、通信速度、全/半二重を自動認識		
適合ケーブル	Ethernet ケーブル(カテゴリ 5e 以上)		
給電ポート数※1	4ポート(RJ45)	8ポート(RJ45)	16ポート(RJ45)
給電能力※1	合計 62 W 以内	合計 120 W 以内 (ポート1-4：60 W ポート5-8：60 W)	合計 210 W 以内
レコーダー / ポート数	2ポート(RJ45)ただし、レコーダーは1台のみ接続可能		

※1：接続するPoE/PoE+カメラには、接続可能台数などに制限があります。
 WJ-PU104の給電能力を超えると、ポート4⇒ポート3の順に給電停止します。 WJ-PU108のポート1-4の場合、ポート4⇒ポート3の順に給電停止します。
 WJ-PU108のポート5-8の場合、ポート8⇒ポート7の順に給電停止します。 WJ-PU116Aの場合、ポート16⇒ポート15の順に給電停止します。
 詳細はサポートウェブサイト(https://connect.panasonic.com/jp-ja/products-services_security_support_technical-information)をご覧ください。

■寸法図 単位：mm

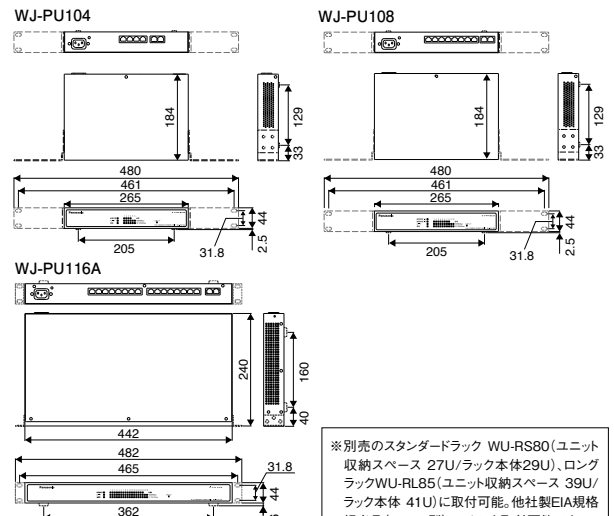

※別売のスタンダードラック WU-RS80(ユニット収納スペース 27U/ラック本体29U)、ロングラックWU-RL85(ユニット収納スペース 39U/ラック本体 41U)に取付可能。他社製EIA規格相当品(EIA19型)ラックにも取付可能です。取り付けには別売のYBSNG003またはM5×12ねじ(4本)が必要です。詳しくは227ページをご覧ください。

■ご利用にあたっての注意事項

最新の検証情報やご不明な点は、サポートウェブサイト(https://connect.panasonic.com/jp-ja/products-services_security_support_technical-information)をご覧ください。

【ネットワークディスクレコーダー接続時のご注意】

- i-PRO社製ネットワークレコーダー 1台と接続してご使用いただけます。
- レコーダーと接続する場合は、ネットワークポート(レコーダーポート)を使用してください。
- カメラ増設時に既設システムでWJ-NX400Kをご利用いただいている場合、センタースイッチ(221ページ参照)へカメラを集約して接続ください。
- ネットワークSDカードレコーダー WJ-SD202Kと接続してのご利用はできません。
- WJ-NX200/WJ-NX300を使用する場合は、ビットレートに制限が発生しますので、サポートウェブサイトをご覧ください。

【カスケード接続時のご注意】

- カメラ台数多く、本機をカスケード接続する場合は、ネットワークポート(レコーダーポート)を使用してください。また、本機同士のカスケードは3段まで可能です。
- WJ-NX400Kを用いたカスケード接続時は、カスケード/センタースイッチにセンタースイッチ(221ページ参照)を利用いただき、本機器はエッジスイッチとしてご利用可能です。

【その他】

- LANケーブルは最長100mまで接続可能です(同軸-LANコンバータのレーザー給電を除く)。
- 各ユニットは給電能力を超えると、次のように給電停止します。WJ-PU104の場合は、ポート4⇒ポート3の順に給電停止しますので給電するカメラはポート1から接続してください。WJ-PU108の場合は、ポート1-4ではポート4⇒ポート3の順に給電停止、ポート5-8ではポート8⇒ポート7の順に給電停止しますので給電するカメラはポート1及びポート5から接続して下さい。WJ-PU116の場合、ポート16⇒ポート15の順に給電停止しますので給電するカメラはポート1から接続してください。

■PoEカメラ電源ユニット カメラ接続台数について

●PoEカメラ電源ユニットの給電能力を超えないようにしてください。機器ごとに「Class表示」に従って下記の表示電力をお使いください。

電源側規格値 Class4 : 30.0 W Class3 : 15.4 W Class2 : 7.0 W Class1 : 4.0 W Class0 : 15.4 W

※「接続不可」部分にPoE給電のカメラを接続すると、他chの映像が止まったり、カメラ電源断などの影響が出ます。外部電源供給のカメラは接続可能です。

●WJ-PU104の場合

給電能力合計が62 W以内になるように設定してください。

CHポート	接続例1	接続例2	接続例3
1	Class4	Class4	Class0(3)
2	Class4	Class0(3)	Class0(3)
3	接続不可	Class0(3)	Class0(3)
4	接続不可	接続不可	Class0(3)

●WJ-PU108の場合

給電能力合計が120 W以内になるように設定して頂き、ポート1-4の給電能力は60 W以内、ポート5-8の給電能力は60 W以内になるように設定してください。

CHポート	接続例1	接続例2	接続例3	接続例4	接続例5
1	Class4	Class4	Class4	Class4	Class0(3)
2	Class4	Class4	Class0(3)	Class0(3)	Class0(3)
3	接続不可	接続不可	Class2	Class2	Class0(3)
4	接続不可	接続不可	Class2	Class2	Class2
5	Class4	Class4	Class4	Class0(3)	Class0(3)
6	Class4	Class0(3)	Class0(3)	Class0(3)	Class0(3)
7	接続不可	Class2	Class2	Class0(3)	Class0(3)
8	接続不可	Class2	Class2	Class2	Class2

●WJ-PU116Aの場合

給電能力合計が210 W以内になるように設定してください。

CHポート	接続例1	接続例2	接続例3	接続例4	接続例5	接続例6	接続例7	接続例8
1	Class4	Class4	Class4	Class4	Class4	Class4	Class4	Class0(3)
2	Class4	Class4	Class4	Class4	Class4	Class4	Class4	Class0(3)
3	Class4	Class4	Class4	Class4	Class4	Class0(3)	Class0(3)	Class0(3)
4	Class4	Class4	Class4	Class4	Class0(3)	Class0(3)	Class0(3)	Class0(3)
5	Class4	Class4	Class4	Class0(3)	Class0(3)	Class0(3)	Class0(3)	Class0(3)
6	Class4	Class4	Class0(3)	Class0(3)	Class0(3)	Class0(3)	Class0(3)	Class0(3)
7	Class4	Class0(3)	Class2	Class2	Class0(3)	Class0(3)	Class0(3)	Class0(3)
8	接続不可	Class2	Class1	Class2	Class2	Class0(3)	Class0(3)	Class0(3)
9	接続不可	Class2	Class1	Class2	Class2	Class2	Class0(3)	Class0(3)
10	接続不可	接続不可	Class1	Class2	Class2	Class2	Class2	Class0(3)
11	接続不可	接続不可	Class1	Class2	Class2	Class2	Class2	Class0(3)
12	接続不可	接続不可	Class1	Class2	Class2	Class2	Class2	Class2
13	接続不可	接続不可	Class1	Class1	Class2	Class2	Class2	Class2
14	接続不可	接続不可	Class1	Class1	Class2	Class2	Class2	Class2
15	接続不可	接続不可	Class1	Class1	Class1	Class2	Class2	Class2
16	接続不可	接続不可	Class1	Class1	Class1	Class2	Class2	Class2

- カメラの消費電力からPoEカメラ電源ユニットの給電能力を算出する場合は、LANケーブルによるロス分を考慮する必要があります。LANケーブルでのケーブルロス、右記の目安値(ケーブル長：100 m)を参考にしてください。※ケーブル長が100 mよりも短くなる場合やご使用になるLANケーブルにより、ケーブルロス値も異なります。詳しくは、ご使用になるLANケーブルの仕様をご確認願います。
- 給電能力を算出するには、カメラの消費電力に上記ケーブルロス分を加味して算出してください。

	Class0,3	Class1	Class2	Class4
ケーブルロス(100 m)	2.4 W	0.16 W	0.51 W	4.5 W



ネットワークカメラ
(Panasonic / i-PRO)

ネットワークディスクレコーダー
(Panasonic / i-PRO)

ソフトウェア
(Panasonic)

周辺機器
(Panasonic)

IPカメラ監視システム
(Panasonic)

ご参考 / 他社製品

屋内専用 同軸-LANコンバーター (PoE/PoE Plus(+))給電機能付き

レーザー側4チャンネル

WJ-PR204

本体希望小売価格 72,000円(税抜) ■ラックマウント金具 別売

レーザー側1チャンネル

WJ-PR201

本体希望小売価格 42,000円(税抜) ■ラックマウント金具 別売



レーザー側 写真はWJ-PR204

カメラ側

WJ-PC200

本体希望小売価格 36,000円(税抜)

- 側面にPoE給電切替スイッチがある製品には、PoE給電無効ケーブル・変換コネクタは付属していません。



カメラ側

既存同軸ケーブルを使って、IPネットワーク化を促進。1chまたは4chモデルのレーザーによりカメラ台数に応じた運用を実現。

- レーザー側は従来の1chモデルに加えて4chモデルを追加。(WJ-PR204) ●PoE+(Power over Ethernet Plus)給電機能付。●長距離伝送(WJ-PR201)・高速通信が可能
- 同軸ケーブルの両端に本機を接続するだけで通信を開始します。設定の必要はありません。※カメラ側・レーザー側とのIPアドレス競合がない場合
- ネットワークカメラ接続の延長運用に限定されます。カメラ側にPCなどを接続することはできません。

■定格

WJ-PR204/WJ-PR201 (レーザー側)

電源	[同軸ACアダプター使用時] 入力: AC 100-240 V、出力: DC57 V / 1.14 A [PoE給電装置使用時] DC48 V / 265 mA
消費電力	同軸ACアダプター使用時 (WJ-PR204)DC57 V: 1.14 A / 約65 W (WJ-PR201)DC57 V: 700 mA / 約40 W PoE給電装置使用時 PoE DC48 V: 265 mA / 約12.95 W(Class0機器)
使用環境	使用温度: 0℃ ~ 50℃ / 使用湿度: 10% ~ 90% (結露しないこと)
保存環境	保存温度: -20℃ ~ 60℃ / 保存湿度: 10% ~ 95% (結露しないこと)
インターフェース	10Base-T/100Base-TX ×1 (WJ-PR204)BNC端子×4 (WJ-PR201)BNC端子×1
寸法	[幅]約105 mm [高さ]約44 mm [奥行き]約98 mm BNCコネクタカバー装着時: [幅]約105 mm [高さ]約44 mm [奥行き]約165 mm
質量	(WJ-PR204)約 270 g (WJ-PR201)約 250 g
仕上げ	本体: PC/ABS シルバー (WJ-PR204)BNCコネクタカバー(4ch用): PC/ABS グレー (WJ-PR201)BNCコネクタカバー(1ch用): ABS ホワイト

WJ-PC200 (カメラ側)

電源	レーザー側から供給
使用環境	使用温度: -10℃ ~ 50℃ / 使用湿度: 10% ~ 90% (結露しないこと)
保存環境	保存温度: -20℃ ~ 60℃ / 保存湿度: 10% ~ 95% (結露しないこと)
インターフェース	10Base-T/100Base-TX ×1、BNC端子×1
寸法	[幅]約76 mm [高さ]約76 mm [奥行き]約36 mm BNCコネクタカバー装着および突起物を含む: [幅]約76 mm [高さ]約156 mm [奥行き]約36 mm
質量 / 仕上げ	約 110 g / 本体: PC/ABS セイルホワイト、BNCコネクタカバー(1ch用): ABS ホワイト

同軸インターフェース

規格	独自方式
周波数帯域	2 MHz ~ 28 MHz
伝送方式	Wavelet変換OFDM方式
アクセス方式	CSMA/CA
エラー訂正方式	リード冗論とビタビの 接続符号

LANインターフェース

規格	IEEE802.3/IEEE802.3u準拠 (10Base-T/100Base-TX)
AutoMDI/MDI-X	全ポートクロス / ストートケーブル自動認識
データ転送速度	10 Mbps/100 Mbps (オートセンス)
ポート数	1ポート(RJ45)
対応プロトコル	TCP/IP、UDP
アクセス方式	CSMA/CD

接続に関する仕様

通信可能なカメラ側数	(WJ-PR204)4台のカメラ側モデルを接続可能*1 (WJ-PR201)1台のカメラ側モデルを接続可能
接続可能機器	レーザー側: 10Base-T/100Base-TXのインターフェースを備えた機器 (例: PC、ネットワークレコーダー等) カメラ側: PoEカメラ、PoE Plus(PoE+)カメラまたは外部電源動作カメラ*1

※1: カメラの組み合わせには制限があります。ご使用のカメラによって、同軸ケーブルで接続可能な最大距離が変わります。詳細は仕様書「同軸-LAN コンバーター接続条件」をご覧ください。
i-PRO社指定カメラについては
https://connect.panasonic.com/jp-ja/products-services_security_support_technical-information
をご覧ください。

◎接続条件別ケーブル早見表については
https://connect.panasonic.com/jp-ja/products-services_security_if/lineup/pr204-201-pc200をご覧ください。

接続の種類とレーザー側への給電方法

■レーザー側でACアダプターを使用する場合、カメラ側・レーザー側間を同軸5C-2V接続の場合

同軸ケーブルの最大距離	200 m	300 m	300 m	500 m	2.0 km
使用カメラ	PoEカメラ(PoE+)カメラ*1	i-PRO社指定PoE Plus(PoE+)カメラ*1*2	PoEカメラ	i-PRO社指定外部電源動作カメラPoEカメラ*1	(WJ-PR201)*3

※1: i-PRO社指定カメラの情報については、サポートウェブサイト
(https://connect.panasonic.com/jp-ja/products-services_security_support_technical-information)
をご覧ください。
※2: PoE Plus(PoE+)カメラを接続するEthernetケーブルの最大長は50 mまでです。
※3: 外部電源動作カメラをカメラ側(WJ-PC200)に接続するとき同軸ケーブルの最大距離は、レーザー側がWJ-PR201のとき 2.0 km、WJ-PR204のときは 500m です。

■接続図

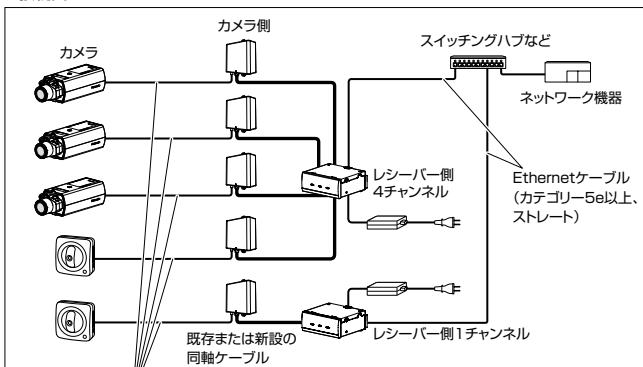

Ethernetケーブル※(カテゴリ5e以上、ストレーツ) ※PoE Plus(PoE+)のカメラを接続する場合、50 m以内。
●WJ-PR204に接続した各WJ-PC200には、ネットワークカメラ以外には接続できません。
また、WJ-PR204配下のネットワークカメラどうしの通信はできません。
●同軸-LANコンバーター-BY-HPE11KT(生産完了品)と接続することはできません。

■関連商品(別売) ※レーザー側を取り付ける場合

品名	品番	本体希望小売価格
ラックマウント連結金具(レーザー側を3~4台取付時)	BY-HCA10	16,200円(税抜)
スタンダードラック(i-PRO社製、収納ユニット数29U)	WU-RS80	オープン価格
ロングラック(i-PRO社製、収納ユニット数41U)	WU-RL85	オープン価格

レーザー側を取り付ける場合、2台ラックマウント時は、専用金具YBSKG024が使用可能です。
※詳しくは227ページをご覧ください。

■WJ-PR204をご使用の場合は、以下にご注意ください

ヒーター、IR LED搭載の屋外カメラ、屋外PTZカメラなどは同時に4台接続できない場合があります。カメラの消費電力を合計40 W以内になるように組み合わせてください。詳しくはサポートウェブサイト (https://connect.panasonic.com/jp-ja/products-services_security_support_technical-information) をご覧ください。

■レーザー側で、ACアダプターを使用せずPoE給電対応ハブから給電する場合

同軸ケーブルの最大距離	300 m	500 m	2.0 km
使用カメラ	PoEカメラ(Class1/Class2)(WJ-PR201)	外部電源動作カメラ(WJ-PR204)	外部電源動作カメラ(WJ-PR201)

※レーザー側とPoE給電対応ハブなどを接続するEthernetケーブルは5 m以下でご使用ください。

性能に関する仕様

通信速度 *1	UDP: 45 Mbps以上、TCP*2: 35 Mbps以上 (付属のACアダプター使用時) WJ-PR204: 同軸ケーブル5C-2V使用時、通信距離 500 m 以下*3 WJ-PR201: 同軸ケーブル5C-2V使用時、通信距離 2.0 km 以下*3
---------	--

※1: この値はレーザー側とカメラ側間の通信速度です。(同軸ケーブル5C-2V使用時)通信速度は、同軸ケーブルの状態、ネットワーク環境などの影響を受けます。この値は、影響を受けていない状態での測定値です。WJ-PR204では4チャンネルの合計です。
※2: Linux®のFTPでの測定値です。
※3: 接続するカメラの種類(消費電力など)により、接続台数や通信距離(同軸ケーブルの長さなど)が変わります。

■寸法図 単位: mm

WJ-PR204/WJ-PR201 ※イラストはWJ-PR204のもです

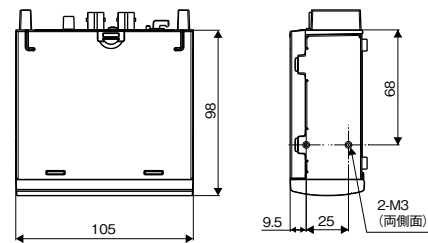

WJ-PC200

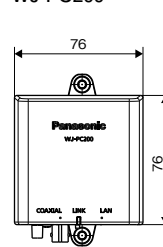

SW無し



SW有り

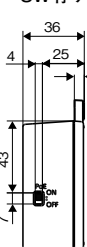



ネットワークカメラを活用可能にする周辺機器

- LTE無線通信ユニット P192
- PoEカメラ電源ユニット P193

最新の情報をご確認ください

- 必要なPCの環境 (対応OSとウェブブラウザ)
 - カメラ／レコーダー／デコーダー／PCソフト 機能互換表
- https://connect.panasonic.com/jp-ja/products-services_security_support_technical-information



各商品の取扱説明書・仕様書のダウンロード

取扱説明書・仕様書については
<https://japancs.i-pro.com/space/DLJP>
 をご覧ください



■ 使用している性能表示(主なもの)・マークについて詳しくは245～248ページをご覧ください

2023年1月取扱い開始予定

LTE無線通信ユニット

WV-PW510

オープン価格



写真はネットワークカメラを取り付けた状態のイメージです

ネット環境のない遠隔地や無人拠点でもリモート監視を容易に実現。

- LTE無線通信ユニットは、LTE回線^{※1}を利用して無線でデータ通信を可能とするユニットです。
 - i-PRO屋外PTZカメラと一体型設置可能。施工を簡素化でき、トータルコストの低減につながられます。
- ※1：docomo (micro SIM) に対応。別途、通信事業者とのLTE契約、インターネットサービスプロバイダーとのWAN契約が必要です。

■定格 ※2022年9月発表時点の暫定情報です。製品の情報は予告なく変更する場合があります。

基本	電源	AC100 V (AC90 V~AC110 V) 電源コード：防雨型2芯プラグ、5 m
	消費電力	AC100 V 50/60 Hz 26 W
	使用環境	使用温度範囲：-20℃～+50℃(電源投入時：-10℃～+50℃) 使用湿度範囲：20%～90%(結露しないこと)
	保存環境	保存温度範囲：-25℃～+60℃ 保存湿度範囲：20%～90%(結露しないこと)
	防水性 ^{※2}	IP66 (IEC 60529/JIS C 0920)
LTE無線部	寸法	[幅]176 mm [高さ]45 mm [奥行]190 mm(取付金具除く)
	質量	1.7 kg(取付金具除く)
	LTE通信モジュール	SIMCom製 SIM7600JC-H
	LTE通信機能	通信方式 FDD-LTE 周波数帯域 B1/B3/B8/B18/B19/B26 最大通信速度 DL：150 Mbps UL：50 Mbps 基地局の帯域幅などに依存
	SIMスロット	Micro SIMスロット ×1 (Push-In/ Push-Outタイプ)
	アンテナ	0.8 GHz ~ 2.2 GHz LTE用アンテナ×2 (内蔵)
	疎通確認機能	指定のサーバーに一定間隔pingを自動実行し疎通確認をする機能
	有線LAN	10BASE-T/100BASE-TX ×1 (イーサネットケーブル(オス)で出力) カメラ接続用
	対応プロトコル	IPv4/IPv6/DHCP
	その他機能	WAN設定 (SIM)、LAN設定、DHCPサーバー、パケットフィルター、セキュリティ (Ping応答、DNS Query破棄、ポートスキャン攻撃、SYNフラッド攻撃、SPIファイアウォール)、静的NAPT、PING設定、管理者設定、定期リセット、ファームウェア更新、再起動
外部インターフェース	対応ブラウザ	Microsoft Edge、Google Chrome™
	GPS ^{※3} 、 ^{※4}	GPS内蔵 (アンテナ内蔵) 対応衛星：GPS、QZSS、GLONASS、BEIDOU、GALILEO
	カメラ用電源出力	カメラ用電源出力 ×1 DC12 V max 1.5 A (マルチケーブルで出力)
	LED制御入力	LED制御入力 ×1系統 接続するカメラからの制御信号入力 (マルチケーブルで入力)
	外部I/O 端子	防水コネクタ (12ピン) ヒロセ電機製：HR30-7R-12P (31) ×1 ^{※5} 接続するカメラのアラームI/O信号、オーディオ入力出力信号を中継 ・外部I/O 入力×1 / 出力×2 ・オーディオ入力×1 ・オーディオ出力×1
表示機能	USBポート	Micro-USB Bメス ×1 (SIMスロットカバー内) 外部USB-LAN変換器によりLANアクセス可能 ルーター設定 / メンテナンス用に使用 WebGUI：外部USB-LAN変換によりUSBポートからアクセス可能、各種設定用
	インジケータ	LED表示部 ×6 POWER : 電源状態表示 (緑) CAM : カメラ状態表示 (緑 / 赤 / 橙) LTE : LTEモジュール状態表示 (緑 / 赤) LTE (電波状態) : 電波強度表示 (緑) ×3段階 カメラ ^{※6} からの制御により強制消灯可能

- ※2：取扱説明書に従い設置工事が正しく行われ、かつ適切な防水処理が行われた場合のみ。
- ※3：GPS機能は2022年12月生産より搭載予定です。(22年9月時点)
- ※4：GPS機能は次のカメラとの組み合わせでご使用いただけます。(22年9月時点)
2022年12月生産以降(予定)のWV-B65300-ZY、WV-B65301-Z1、WV-B65302-Z2
GPS機能をご使用の場合は、お客様にて追加ソフトウェアの開発が必要です。
- ※5：外部 I/O 端子、リレー接続端子、ライン入力端子、オーディオ出力端子は、EXT I/O防水コネクタを通して外部と接続されます。(接続には専用の工具が必要になります)
- ※6：WV-B65300-ZY/WV-B65301-Z1/WV-B65302-Z2 でインジケータ強制消灯対応可能。

■寸法図 単位：mm

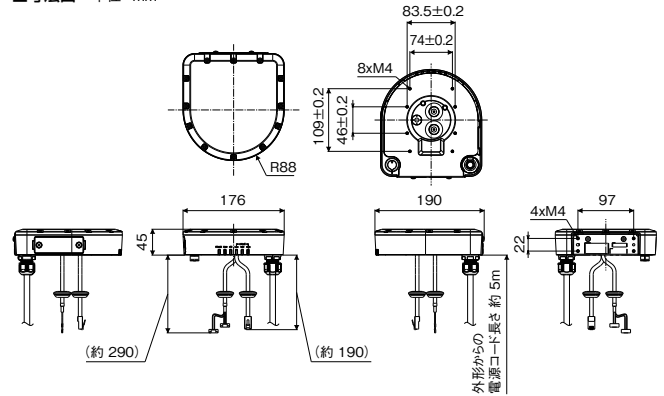

■対応カメラ品番 (2022年9月現在) [※]順次、対応カメラ追加予定

- WV-B65300-ZY / WV-B65301-Z1 / WV-B65302-Z2 / WV-S1536LTNJ^{※7}
- WV-S1536LTNJ^{※7} / WV-S2536LTNJ^{※7} / WV-S2536LTNJ^{※7}

※7：LED 制御不可

■関連商品 (別売)

2023年1月取扱い開始予定

ポール取付金具
WV-QPL501-W
(i-PROホワイト)
オープン価格



MEMO

HDアナログ監視システム



ご注意：掲載のPanasonicブランド商品は在庫限定品です（一部除く）

既設アナログシステムの同軸ケーブルで高画質システムを実現
フルHD(1080P)対応アナログ監視システム

■ [電源重畳タイプ] オプション取付金具・カメラ駆動ユニット・

HDアナログディスクレコーダー組み合わせ早見表…………… P196・197

■ カメラ～駆動ユニット～レコーダー間の最大配線距離…………… P197

■ [外部電源タイプ] オプション取付金具・

HDアナログディスクレコーダー組み合わせ早見表…………… P198・199

■ カメラ～レコーダー間の最大配線距離…………… P199

■ カメラ・ユニットの電源および適合アダプター早見表…………… P200

■ HDアナログカメラハウジング早見表…………… P200

■ HDアナログ監視システムのご利用注意点…………… P201

■ HDアナログカメラ/HDアナログディスクレコーダー機能比較表…………… P202・203

■ HDアナログカメラ [電源重畳タイプ]…………… P204・205

■ HDアナログカメラ [外部電源タイプ]…………… P206・207

■ HDアナログカメラ駆動ユニット [電源重畳タイプ用]…………… P208

■ HDアナログディスクレコーダー…………… P208・209

HDアナログ映像出力カメラ対応 カメラ台数・録画日数に応じて3タイプから選べます。

■ HDアナログディスクレコーダー録画時間の目安…………… P210

各商品の取扱説明書・仕様書のダウンロード

取扱説明書については

https://connect.panasonic.com/jp-ja/products-services_security_support_specifications-manuals-firms-ipro

をご覧ください



仕様書については

<https://connect.panasonic.com/jp-ja/support> からプロダクトサーチで検索できます



■ 使用している性能表示(主なもの)・マークについて詳しくは245～248ページをご覧ください

Panasonic オプション取付金具・カメラ駆動ユニット・

設置場所に合わせて取付金具を組み合わせてください。  枠のものは取付金具の組み合わせ時に選択可能なものです。

※色表記の「ファインシルバー/シルバー(銀色)メタリック/シルバー」は、全て同色の「シルバー」です。また、「セイルホワイト/ホワイト/i-PROホワイト」について詳しくはサポートウェブサイト(https://connect.panasonic.com/jp-ja/products-services_security_support_technical-information (管理番号: C0509))をご覧ください。

電源重畳タイプ 1本の同軸ケーブルでカメラからの映像伝送に加え、カメラへの電源供給も可能とする方式。

【ご注意】i-PRO社テレルックカメラ駆動ユニットと接続して使用することはできません。屋内専用カメラを取り付ける場合、組み合わせた金具は屋内に設置してください。

屋外対応

屋外ドーム型
WV-AV41L (ホワイト)
(2.9倍光学バリアフォーカルレンズ)
(クリアドームカバー)
本体希望小売価格 **90,000円**(税抜)

P204



カメラ吊り下げ金具
WV-QSR501-W (シルバー)
WV-Q124 (i-PRO ホワイト)
本体希望小売価格
オープン価格 **19,400円**(税抜)



写真はWV-QSR501-W

WV-AV41LのカメラをWV-QSR501-W /
WV-Q124に取り付ける際に必要となります

株式会社ブラコー製
WV-QSR501-W/WV-Q124用
アタッチメント金具
ICKA-124S



■この商品については、株式会社ブラコーへお問い合わせください。
TEL 06-6997-5614 <http://www.puraco.co.jp>
※他社商品については、パナソニック コネクトおよびi-PRO社が
品質・性能・動作等について保証するものではありません。

一体型 カメラ壁取付金具
WV-QWL500-W
(i-PRO ホワイト)
オープン価格



カメラ取付金具
WV-QJB500-W
(i-PRO ホワイト)
WV-QJB500-S
(シルバー)
各オープン価格



写真はWV-QJB500-W

●カメラ壁取付金具と、接続管を使って
屋外配線するときなどに使用します。

パイプ取付金具
WV-QAT500-W (i-PRO ホワイト)
オープン価格



写真はWV-QAT500-W

WV-Q123A (ファインシルバー)
本体希望小売価格
13,000円(税抜)

●WV-QSR501-W、WV-Q124と現地で調達した金具との接合部分に使用します。

カメラ天井吊り下げ金具
WV-QCL501-W (i-PRO ホワイト)
オープン価格



写真はWV-QCL501-W

WV-Q121B (ファインシルバー)
本体希望小売価格
37,800円(税抜)

カメラ壁取付金具
WV-QWL501-W
(i-PRO ホワイト)
オープン価格



写真はWV-QWL501-W

コーナー取付金具
WV-QCN500-W
(i-PRO ホワイト)
WV-Q189 (ファインシルバー)
各オープン価格



写真はWV-QCN500-W

●カメラを建物の
壁面コーナーに設置できます。

ボール取付金具
WV-QPL500-W
(i-PRO ホワイト)
WV-Q188 (ファインシルバー)
各オープン価格



写真はWV-QPL500-W
●直径80 mmから200 mmの垂直に
立てた丸型ボールに取り付ける
ときに使用します。

屋内対応

屋内ドーム型
WV-AF21L (ホワイト)
(2.9倍光学バリアフォーカルレンズ)
(スモークドームカバー)
本体希望小売価格 **71,000円**(税抜)

P204



●透過率約54%
(注)低照度の場所では使用
しないでください。

カメラ天井直付金具
WV-Q105A
本体希望小売価格 **16,200円**(税抜)



●二重天井などのねじ強度が弱い場所に、
天井裏からのアンカーボルトで支えるための金具です。
※WV-Q105Aを使う場合は屋内設置のみとなります。

カメラ天井埋込金具
WV-Q177 (セイルホワイト)
本体希望小売価格 **10,600円**(税抜)

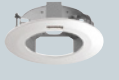

●飾りカバー 仕上がり外形: φ186

カメラ天井埋込金具
WV-Q126A (セイルホワイト)
本体希望小売価格 **25,900円**(税抜)



●飾りカバー 仕上がり外形: φ245
●昇降機能: WV-Q126Aはカメラに合わせて高さ調整が必要です。

屋外対応

屋外ハウジング一体型
WV-AW31L
(シルバー)
(2.9倍光学バリアフォーカルレンズ)
本体希望小売価格
85,000円(税抜)

P205



カメラ取付金具
WV-Q120A
(シルバーメタリック)
本体希望小売価格
7,200円(税抜)



●配線処理をWV-Q120A内部で行う場合などに、ご利用
いただけます。
配線結線作業などの高所作業時の安全性を
確保する場合など必要に応じてお使いください。

ボール取付金具
WV-Q188
(ファインシルバー)
各オープン価格



●カメラを直接取り付けるか、
WV-Q120Aを直径80 mmから
200 mmの垂直に立てた丸型ボール
に取り付けるときに使用します。

コーナー取付金具
WV-Q189
(ファインシルバー)
各オープン価格



●カメラを直接取り付けるか、
WV-Q120Aと一緒に使用して
建物の壁面コーナーに設置できます。

株式会社タムロン製 P224
メガピクセル対応 バリアフォーカルレンズ
(Day&Night対応)

M13VG288IR
(コネクタ長220 mm)



M13VG850IR
(コネクタ長220 mm)



屋内対応・レンズ別売

屋内ボックス型
WV-AP11
(ホワイト)

本体希望小売価格 **59,000円**(税抜)

P205



屋内用

カメラ取付台(天井用)
WV-Q180 (銀色メタリック)
本体希望小売価格 **10,800円**(税抜)



●落下防止ワイヤー付属

屋内用

カメラ取付台(壁面用)
WV-Q181 (銀色メタリック)
本体希望小売価格 **18,400円**(税抜)



●落下防止ワイヤー付属

※カメラの機種によっては上記全てのレンズが対応ではありません。詳しくは200、224ページのハウジング早見表、他社レンズ適合グループ組み分け表をご覧ください。

ネットワークカメラ

ネットワークビデオレコーダー

ネットワークカメラ

周辺機器

HDアナログ監視システム

参考/他社製品

HDアナログディスクレコーダー組み合わせ早見表

カメラ台数に合わせて選べる HDアナログ カメラ駆動ユニット (電源重畳タイプのカメラに電源供給)

P208

HDアナログカメラ駆動ユニット (8ch対応)
WV-AU108
(ラックマウント金具 付属)
本体希望小売価格 **159,000円**(税抜)

HDアナログカメラ駆動ユニット (4ch対応)
WV-AU104
(ラックマウント金具 付属)
本体希望小売価格 **71,000円**(税抜)

●カメラ～駆動ユニット～レコーダー間の最大配線距離について詳しくは下記の図をご覧ください。

【重要】
本機の電源スイッチを「入」にするとカメラ入力端子からカメラに対してDC電圧が供給されます。接続可能なHDアナログカメラ以外の他の製品を接続すると壊れる可能性があります。

HDアナログディスクレコーダーに接続して 監視・録画(接続するカメラ台数によって選択) HDアナログディスクレコーダー

H.264 高圧縮技術、フルHDの高画質でリアルタイム映像記録

最大4台のカメラ映像を記録。 **P209**
WJ-HL304 (2 TB : 2 TB×1)
(ACアダプター付属)
本体希望小売価格 **221,000円**(税抜)
●マウスおよびHDMI ケーブル、VGAケーブルは別売

最大8台のカメラ映像を記録。 **P209**
WJ-HL308 (4 TB : 2 TB×2)
(ACアダプター付属)
本体希望小売価格 **301,000円**(税抜)
●マウスおよびHDMI ケーブル、VGAケーブルは別売

最大16台のカメラ映像を記録。 **P208**
WJ-HL316 (8 TB : 4 TB×2)
本体希望小売価格 **581,000円**(税抜)
●マウスおよびHDMI ケーブル、VGAケーブルは別売

WJ-HL316対応ラックマウント金具 **P227**
ラックマウント金具(1台ラックマウント時)
YBSKG033
塗装色 : ソリッドメタリック

モニター

23型ワイドカラー液晶モニター
FDF2307W
HDMI

21.5型フルHD カラー液晶モニター
EV2116W-A
HDMI

18.5型ワイドカラー液晶モニター
FDWX1905W
HDMI

19型カラー液晶モニター
FDS1903-A
HDMI
アナログ[BNC]

17型カラー液晶モニター
FDS1703-A
HDMI
アナログ[BNC]

EIZO株式会社製のモニターです。詳しくは230～231ページをご覧ください。

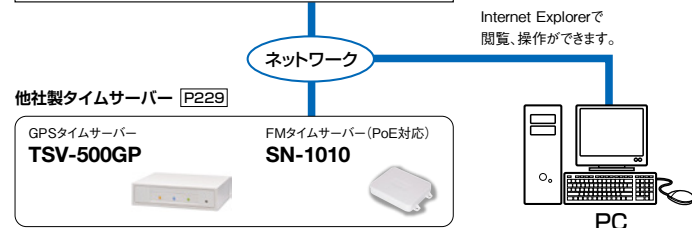

カメラ～駆動ユニット～レコーダー間の最大配線距離

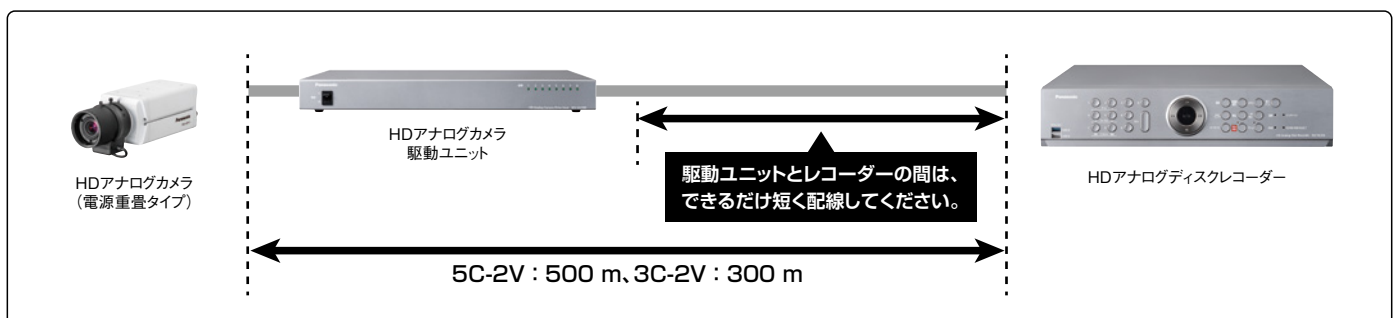

ネットワークカメラ
(Panasonic / i-PRO)

ネットワークディスクレコーダー
(Panasonic / i-PRO)

ソフトウェア
(Panasonic)

周辺機器
(Panasonic / i-PRO)

HDアナログ監視システム
(Panasonic)

参考/他社製品

Panasonic オプション取付金具・HDアナログディスクレコーダー

設置場所に合わせて取付金具を組み合わせてご使用ください。  枠のものは取付金具の組み合わせ時に選択可能なものです。

※色表記の「ファインシルバー/シルバー(銀色)メタリック/シルバー」は、全て同色の「シルバー」です。また、「セイルホワイト/ホワイト/i-PROホワイト」について詳しくはサポートウェブサイト(https://connect.panasonic.com/jp-ja/products-services_security_support_technical-information (管理番号: C0509))をご覧ください。

外部電源タイプ

[ご注意] 屋内専用カメラを取り付ける場合、組み合わせた金具は屋内に設置してください。

屋内対応

屋内ドーム型
WV-AF214L
(ホワイト)
(2.9倍光学バリアフォーカルレンズ)
(スモークドームカバー)
本体希望小売価格
56,000円(税抜)
P206



●透過率約54%
(注)低照度の場所では
使用しないでください。

カメラ天井埋込金具
WV-Q177(セイルホワイト)
本体希望小売価格 **10,600円(税抜)**
●飾りカバー
仕上がり外形: φ186



カメラ天井埋込金具
WV-Q126A(セイルホワイト)
本体希望小売価格 **25,900円(税抜)**
●飾りカバー
仕上がり外形: φ245
●昇降機能: WV-Q126Aは
カメラに合わせて高さ調整が
必要です。



カメラ天井直付金具
WV-Q105A
本体希望小売価格 **16,200円(税抜)**
●二重天井などのねじ強度が弱い場所に、天井裏からのアンカーボルトで支えるための金具です。



一体型カメラ壁取付金具
WV-QWL500-W
(i-PRO ホワイト)
オープン価格
写真: WV-QWL500-W



カメラ取付金具
WV-QJB500-W(i-PRO ホワイト)
WV-QJB500-S(シルバー)
各オープン価格
写真: WV-QJB500-W
●カメラ壁取付金具と、接続管を使って
屋外配線するときなどに使用します。



カメラ吊り下げ金具
WV-QSR501-W
(i-PRO ホワイト)
オープン価格
WV-Q124(シルバー)
本体希望小売価格
19,400円(税抜)
写真はWV-QSR501-W



カメラ壁取付金具
WV-QWL501-W
(i-PRO ホワイト)
オープン価格
WV-Q122A
(ファインシルバー)
本体希望小売価格 **37,800円(税抜)**
写真は WV-QWL501-W



カメラ天井吊り下げ金具
WV-QCL501-W(i-PRO ホワイト)
オープン価格
WV-Q121B
(ファインシルバー)
本体希望小売価格 **37,800円(税抜)**
写真は WV-QCL501-W



パイプ取付金具
WV-QAT500-W
(i-PRO ホワイト)
オープン価格
写真は WV-QAT500-W
WV-Q123A(ファインシルバー)
本体希望小売価格 **13,000円(税抜)**
●WV-QSR501-W、WV-Q124と現地で調達した
金具との接合部分に使用します。



屋内対応

屋内ドーム型
WV-AF202L
(ホワイト)
(固定焦点レンズ)
(クリアドームカバー)
本体希望小売価格
39,000円(税抜)
P206



※WV-AF202Lは
関連金具はありません。

ボール取付金具
WV-QPL500-W(i-PRO ホワイト)
WV-Q188(ファインシルバー)
各オープン価格
●直径80 mmから
200 mmの垂直に立てた
丸型ボールに取り付ける
ときに使用します。 写真は
WV-QPL500-W



コーナー取付金具
WV-QCN500-W(i-PRO ホワイト)
WV-Q189(ファインシルバー)
各オープン価格
●カメラを建物の
壁面コーナーに
設置できます。 写真はWV-QCN500-W



屋外対応

屋外ハウジング一体型
WV-AW314L
(シルバー)
(2.9倍光学バリアフォーカルレンズ)
本体希望小売価格
76,000円(税抜)
P207



カメラ取付金具
WV-Q120A
(シルバーメタリック)
本体希望小売価格 **7,200円(税抜)**
●配線処理をWV-Q120A内部で
行う場合などにご利用いただけます。
配線結線作業などの高所作業時の安全性を
確保する場合など必要に応じてお使いください。



ボール取付金具
WV-Q188
(ファインシルバー)
各オープン価格
WV-QPL500-W
(i-PRO ホワイト)
写真はWV-Q188



●カメラを直接取り付けるか、
WV-Q120Aを直径80 mmから
200 mmの垂直に立てた丸型ボール
に取り付けるときに使用します。

コーナー取付金具
WV-Q189
(ファインシルバー)
各オープン価格
WV-QCN500-W
(i-PRO ホワイト)
写真はWV-Q189



●カメラを直接取り付けるか、
WV-Q120Aと一緒に使用して
建物の壁面コーナーに設置できます。

株式会社タムロン製 P224
メガピクセル対応 バリアフォーカルレンズ
(Day&Night対応)
M13VG288IR (コネクタ長220 mm)
M13VG850IR (コネクタ長220 mm)



屋内対応・レンズ別売

屋内ボックス型
WV-AP114
(ホワイト)
本体希望小売価格
36,000円(税抜)
P207



屋内用
カメラ取付台(天井用)
WV-Q180(銀色メタリック)
本体希望小売価格 **10,800円(税抜)**
●落下防止ワイヤー付属



屋内用
カメラ取付台(壁面用)
WV-Q181(銀色メタリック)
本体希望小売価格 **18,400円(税抜)**
●落下防止ワイヤー付属



※カメラの機種によっては上記全てのレンズが対応ではありません。
詳しくは200、224ページのハウジング早見表、他社レンズ適合グループ組み分け表をご覧ください。

組み合わせ早見表

HDアナログディスクレコーダーに接続して
監視・録画(接続するカメラ台数によって選択)
HDアナログディスクレコーダー

H.264 高圧縮技術、フルHDの高画質でリアルタイム映像記録

最大4台のカメラ映像を記録。 [P209]

WJ-HL304 (2 TB : 2 TB×1)

〈ACアダプター付属〉

本体希望小売価格 **221,000円**(税抜)

HDMI

●マウスおよびHDMI ケーブル、VGAケーブルは別売



AC100 V

最大8台のカメラ映像を記録。 [P209]

WJ-HL308 (4 TB : 2 TB×2)

〈ACアダプター付属〉

本体希望小売価格 **301,000円**(税抜)

HDMI

●マウスおよびHDMI ケーブル、VGAケーブルは別売



AC100 V

最大16台のカメラ映像を記録。 [P208]

WJ-HL316 (8 TB : 4 TB×2)

本体希望小売価格 **581,000円**(税抜)

HDMI

●マウスおよびHDMI ケーブル、VGAケーブルは別売



AC100 V

WJ-HL316対応ラックマウント金具 [P227]

ラックマウント金具(1台ラックマウント時)

YBSKG033

塗装色 : ソリッドメタリック

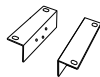

ネットワーク

他社製タイムサーバー [P229]

GPSタイムサーバー
TSV-500GP



FMタイムサーバー (PoE対応)
SN-1010



Internet Explorerで
閲覧、操作ができます。

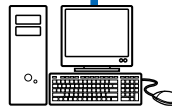

PC

モニター

23型ワイドカラー液晶モニター

FDF2307W

HDMI



21.5型フルHD カラー液晶モニター

EV2116W-A

HDMI



18.5型ワイドカラー液晶モニター

FDWX1905W

HDMI



19型カラー液晶モニター

FDS1903-A

HDMI

アナログ [BNC]



17型カラー液晶モニター

FDS1703-A

HDMI

アナログ [BNC]



EIZO株式会社製のモニターです。
詳しくは230~231ページをご覧ください。

アナログ [BNC]

スポットモニター :
BNC (WJ-HL316のみ)
スポットモニターでは操作はできません

ネットワークカメラ
(Panasonic / i-PRO)

ネットワークディスクレコーダー
(Panasonic / i-PRO)

ソフトウェア
(Panasonic)

周辺機器
(Panasonic / i-PRO)

HDアナログ監視システム
(Panasonic)

参考/他社製品

カメラ~レコーダー間の最大配線距離



HDアナログカメラ
(外部電源タイプ)

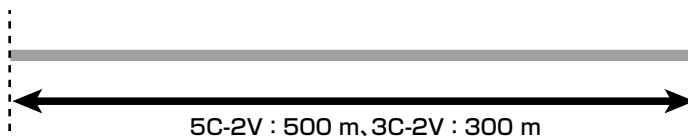

HDアナログディスクレコーダー

カメラ・ユニットの電源および適合アダプター早見表

DC12 V用 ACアダプター
WV-PS16

本体希望小売価格
8,600円(税抜)



■定格

入力	AC100 V 0.4 A 50 Hz/60 Hz
出力	DC12 V、1.3 A
消費電力	20 W(40VA)
使用温度範囲	-10℃ ~ +50℃
寸法	[幅]46 mm [高さ]33 mm [奥行き]98 mm (コード・プラグなどの突起部は含まず) コード長: 約5000 mm、 電源コード: 約800 mm
質量	約200 g
仕上げ	黒色半艶樹脂製 マンセルN1近似色

CCTV24 V アダプター
WV-7390

本体希望小売価格 26,000円(税抜)

●AC24 V用カメラに最大4.2 Aの電流を供給。



■定格

使用場所	屋内	使用温度範囲	-10℃ ~ +50℃
適用機種	防雨形カメラハウジング: AC24 V用テレビカメラ	寸法	[幅]210 mm [高さ]95 mm [奥行き]161 mm (ゴム足高さ7 mm含む)
電源	AC100 V 50/60 Hz	質量	約3.6 kg
消費電力	最大115 W	仕上げ	前面パネル: アルミヘアラインアルマイト処理 カバー: SPCC レザートーン塗装 マンセル10GY4.5/1.5 背面: SPCC 亜鉛メッキクロメート処理
電源出力	AC24 V 4.2 A 50/60 Hz	コントロール	主電源: ON/ OFF、テレビカメラ音: ON/ OFF

■CCTV24 Vアダプター(WV-7390)とカメラとの延長距離(HDアナログカメラに限る)

AWG	断面積 (mm ²)	往路抵抗値 (Ω/km)	カメラ消費電力 (250 mA)	カメラ消費電力 (460 mA)	カメラ消費電力 (600 mA)
20	0.52	66.6	210 m以内	115 m以内	90 m以内
18	0.823	41.9	335 m以内	180 m以内	140 m以内
17	1.04	33.2	420 m以内	230 m以内	175 m以内
16	1.31	26.3	530 m以内	290 m以内	220 m以内
14	2.08	16.6	840 m以内	455 m以内	350 m以内

■各カメラの電源および適合ユニット・アダプター

カメラ品番	カメラ駆動ユニット	ACアダプター	CCTV24 Vアダプター	カメラ品番	電源	カメラ駆動ユニット	ACアダプター	CCTV24 Vアダプター
	WV-AU104 WV-AU108	WV-PS16(DC12 V)	WV-7390 (AC24 V)			WV-AU104 WV-AU108	WV-PS16(DC12 V)	WV-7390 (AC24 V)
電源重畳タイプ				外部電源タイプ				
WV-AV41L	○	—	—	WV-AF214L	AC24 V DC12 V	—	○	○(9台に供給)
WV-AF21L	○	—	—	WV-AF202L	DC12 V	—	○	—
WV-AW31L	○	—	—	WV-AW314L	AC24 V DC12 V	—	○	○(7台に供給)
WV-AP11	○	—	—	WV-AP114	AC24 V DC12 V	—	○	○(16台に供給)

カメラ・レンズ組み合わせ時の収納可能ハウジング早見表

回転台を使わない場合

※カメラ電源は別途必要です。機種によりカメラ駆動ユニット、またはAC/DC電源が必要となります。

レンズ

株式会社タムロン製 P224
メガピクセル対応 バリフォーカルレンズ
(IR対応)

M13VG288IR
(コネクタ長220 mm)



M13VG555IR
(コネクタ長220 mm)



M13VG850IR
(コネクタ長220 mm)



Panasonic 電源重畳タイプ

WV-AP11
(ホワイト)
(レンズ別売)
本体希望小売価格
59,000円(税抜)



※他社製レンズを使う場合は、マウントから
出っ張った部分がφ20 mm以下、フランジ面
からの出っ張り量が5.5 mm以下のケーブル長
200 mm以上レンズをお使いください。

【ご注意】
タムロン製M13VG288IR等の広角レンズを
組み合わせた場合、画角欠損(ケラレ)が発生する
場合がありますのでご注意ください。

株式会社ミカミ製 P228

屋内 屋外

屋内・屋外用カメラハウジング

CH-1300A

*サンシェード付き
<落下防止ワイヤー同梱>



関連全具
WB-1300との
取り付けイメージ



機種別レンズ収納性については下記収納性一覧表をご覧ください。

※カメラの機種によっては上記全てのレンズが対応ではありません。詳しくは224、225ページ、他社レンズ適合グループ組み分け表をご覧ください。







■ミカミ製ハウジング(CH-1300A)への収納性一覧

タイプ	品番	タムロン		
		M13VG288IR (コネクタ長220 mm)	M13VG555IR (コネクタ長220 mm)	M13VG850IR (コネクタ長220 mm)
電源重畳タイプ(レンズなし)	WV-AP11	※ワイド側で画角欠損(ケラレ)が発生する場合がありますのでご注意ください。		

◎この紙面掲載商品の価格には、消費税、配送・設置調整費、工事費、使用済み商品の引き取り費等は含まれておりません。

◎Panasonicブランド商品は在庫限定品(一部除く)となり、このカタログをご活用いただいている間に生産を終了させていただく予定の商品です。恐れ入りますがお取引販売会社にお確かめください。

Panasonic
HDアナログ
カメラ
機能比較表

		電源重畳タイプ				外部電源タイプ				
		屋外タイプ	屋内タイプ	屋外タイプ	屋内タイプ		屋外タイプ	屋内タイプ		
		ドームタイプ	ハウジング レンズ一体型	ハウジング レンズ一体型	ボックスタイプ (レンズ別売)	ドームタイプ	ハウジング レンズ一体型	ボックスタイプ (レンズ別売)		
										
		[スモークドームカバー]				[スモークドームカバー]				
		WV-AV41L	WV-AF21L	WV-AW31L	WV-AP11	WV-AF214L	WV-AF202L	WV-AW314L	WV-AP114	
掲載ページ		P204	P204	P205	P205	P206	P206	P207	P207	
電源	HDアナログカメラ駆動ユニット	●	●	●	●					
	DC12 V					●	●	●	●	
	AC24 V (50 Hz / 60 Hz)					●		●	●	
基本	映像出力 ^{※1}	● (HD VIDEO/SD VIDEO)					● (HD VIDEO)	● (HD VIDEO/SD VIDEO)		
	防水性 (IP66) ^{※2}	●		●				●		
	耐衝撃性 (IK10) ^{※3}	●								
	耐風速性 (風速40 m/s 以下)	●		●				●		
カメラ部	撮像素子 (CMOSセンサー)	1/2.8	1/2.8	1/2.8	1/2.8	1/2.8	1/2.8	1/2.8	1/2.8	
	有効画素数	約210万画素	約210万画素	約210万画素	約210万画素	約210万画素	約210万画素	約210万画素	約210万画素	
	解像度	1920x1080	1920x1080	1920x1080	1920x1080	1920x1080	1920x1080	1920x1080	1920x1080	
	カラー最低照度 (ルクス) ^{※4}	0.1	0.15	0.1	0.1	0.15	0.1	0.1	0.1	
	白黒最低照度 (ルクス) ^{※4}	0 (IR LED点灯時)				0.05	0 (IR LED点灯時)			
	S/N	50 dB	50 dB	50 dB	50 dB	50 dB	50 dB	50 dB	50 dB	
	ズーム比	2.9倍	2.9倍	2.9倍		2.9倍	1倍	2.9倍		
	レンズ部 画角	水平	35.6°~95.1°	35.6°~95.1°	35.2°~96.7°		35.6°~95.1°	106.5°	35.2°~96.7°	
		垂直	20.0°~50.8°	20.0°~50.8°	19.8°~51.8°		20.0°~50.8°	57.5°	19.8°~51.8°	
	光量制御モード	OFF/WDR (ワイドダイナミックレンジ) / BLC (逆光補正) / HLC (強光補正)								
	電子感度アップ	●	●	●	●	●	●	●	●	
	霧補正	●	●	●	●	●	●	●	●	
	カラー白黒自動切換	●	●	●	●	●	●	●	●	
赤外線照明搭載 (IR LED) / 照射距離	●/30 m	●/30 m	●/40 m		●/30 m	●/15 m	●/40 m			
デジタルノイズリダクション	●	●	●	●	●	●	●	●		
プライバシーゾーン (16か所)	●	●	●	●	●	●	●	●		
画面内文字表示 (16文字)	●	●	●	●	●	●	●	●		
動作検知 (VMD)	●	●	●	●	●	●	●	●		
映像反転表示	●	●	●	●	●	●	●	●		
RBSS認定品	●	●	●	●	●	●	●	●		

※1: カメラの映像 (SD VIDEO) を4:3モニタで表示させると画面の縦横比が縦長になります。コンポジット入力のできる16:9モニタで水平拡張モードの使用をお勧めします。

※2: 防塵・防水性能 保護等級 IP66準拠。外来固形物に対して「耐じん形 (6)」、水に対して「暴噴流 (6)」の保護がなされていることを示します。(IEC60529 / JIS C 0920)

※3: 耐衝撃性: IK10 (IEC 62262)。断続的に振動が発生する場所への設置はできません。

※4: 最低照度の測定条件は各カメラの定格または仕様書をご覧ください。

©Panasonicブランド商品は在庫限定品(一部除く)となり、このカタログをご活用いただいている間に生産を終了させていただく予定の商品です。恐れ入りますがお取引販売会社にお確かめください。

ネットワークカメラ

ネットワークディスプレイレコーダー

ソフトウェア

周辺機器

HDアナログ監視システム

ご参考/他社製品

Panasonic HDアナログ ディスクレコーダー 機能比較表		WJ-HL316	WJ-HL308	WJ-HL304
掲載ページ		P208	P209	P209
概要	HDD容量	8 TB (4 TB × 2)	4 TB (2 TB × 2)	2 TB (2 TB × 1)
	HDD増設(最大)	増設不可	増設不可	増設不可
	カメラ入力	16 ch (HD入力、SD入力ともに可)	8 ch (HD入力、SD入力ともに可)	4 ch (HD入力、SD入力ともに可)
	音声入力	4 ch	4 ch	4 ch
	圧縮方式	H.264	H.264	H.264
	画素数(録画時)	HD入力: 1920x1080 1280x720 720x480 SD入力: 720x480 720x240 360x240	HD入力: 1920x1080 1280x720 720x480 SD入力: 720x480 720x240 360x240	HD入力: 1920x1080 1280x720 720x480 SD入力: 720x480 720x240 360x240
	カメラ制御(RS485)	●	●	●
	カスケード接続	—	—	—
	専用ソフトウェア	—	—	—
録画	録画方法	スケジュール/緊急(手動)/ アラーム(イベント/動作検知(VMD))	スケジュール/緊急(手動)/ アラーム(イベント/動作検知(VMD))	スケジュール/緊急(手動)/ アラーム(イベント/動作検知(VMD))
	録画モード設定	カメラごと設定可能	カメラごと設定可能	カメラごと設定可能
	最大録画レート	最大: 480ips @ Full HD / HD / D1 / Half D1 / CIF	最大: 240 ips @ Full HD / HD / D1 / Half D1 / CIF	最大: 120 ips @ Full HD / HD / D1 / Half D1 / CIF
	動作検知(VMD)	●	●	●
	予約タイマー録画	●	●	●
	外部センサー連動	●	●	●
	プレアラーム機能	●	●	●
	同時録画再生(多画面分割表示)	●	●	●
	検索機能	日時/イベント/タイムライン/ブックマーク/ 動作検知(VMD)/サムネイル	日時/イベント/タイムライン/ブックマーク/ 動作検知(VMD)/サムネイル	日時/イベント/タイムライン/ブックマーク/ 動作検知(VMD)/サムネイル
再生・検索	絞り込み検索	●	●	●
	再生VMD	●	●	●
	映像表示パターン	1 / 2x2 / 1+5 / 1+7 / 3x3 / 4x4 画面	1 / 2x2 / 1+5 / 1+7 / 3x3 画面	1 / 2x2 画面
	A-Bリピート	—	—	—
	最新画像	●	●	●
	電子ズーム	●	●	●
	マウス操作	●	●	●
その他	HDMI出力	● (4K/Full HD)	● (Full HD)	● (Full HD)
	VGA出力	Full HD	Full HD	Full HD
	スポットモニター出力	●	—	—
	稼働中HDD交換	—	—	—
	多画面フルレート表示	ライブ表示可	ライブ表示可	ライブ表示可
	ネットワーク対応	可(IP)/内蔵	可(IP)/内蔵	可(IP)/内蔵
	ユーザーレベル設定	ユーザ名、パスワード	ユーザ名、パスワード	ユーザ名、パスワード
	記録画像取り出しメディア	USBメモリー	USBメモリー	USBメモリー
	RBSS認定品	●	●	●
	関連製品	関連金具/ 他社製関連製品	●ラックマウント金具 YBSKG033 ※株式会社ワイビーエス製 詳しくは227ページをご覧ください。 ●GPSタイムサーバー TSV-500GP ●FMタイムサーバー SN-1010 ※シチズンTIC株式会社製、 セイコーソリューションズ株式会社製 詳しくは229ページをご覧ください。	●ACアダプター付属 ●GPSタイムサーバー TSV-500GP ●FMタイムサーバー SN-1010 ※シチズンTIC株式会社製、 セイコーソリューションズ株式会社製 詳しくは229ページをご覧ください。

ネットワークカメラ
(Panasonic / i-PRO)

ネットワークディスクレコーダー
(Panasonic / i-PRO)

ソフトウェア
(Panasonic)

周辺機器
(Panasonic / i-PRO)

ハードウェア
(Panasonic)

参考/他社製品

屋外対応 HDアナログカメラ(屋外ドーム型 電源重畳タイプ)

WV-AV41L

本体希望小売価格 **90,000円**(税抜)
■2.9倍 光学パフォーカルレンズ
■クリアドームカバー
 ※レンズ交換不可



HD VIDEO / CVBS	2.9倍光学	電源重畳
外部電源(AC24V/DC12V)	カラー白黒自動切換	電子感度アップ
動作検知(VMD)	耐衝撃性 IK10	防塵性・防水性 IP66
強光補正	霧補正	ワイドダイナミックレンジ
逆光補正		

■定格

電源/消費電力 ※1	HDアナログカメラ駆動ユニットよりDC電源供給 / DC33 V(HDアナログカメラ駆動ユニットより供給)
使用環境	使用温度範囲: -10℃ ~ +50℃ 使用湿度範囲: 10% ~ 90% (結露しないこと)
保存環境	保存温度範囲: -20℃ ~ +60℃ 保存湿度範囲: 10% ~ 95% (結露しないこと)
映像出力	HD VIDEO/SD VIDEO※2、BNC端子
最大ケーブル延長距離	500 m: 5C-2V使用時 300 m: 3C-2V使用時
モニター出力(調整用)	VBS: 1.0 V[p-p]/75 Ω、コンポジット映像信号、BNC端子
防水性 ※3	IP66
耐衝撃性/耐風速性	IK10※断続的に振動が発生する場所への設置はできません。/ 風速40 m/s以下
寸法	[最大径]φ144 mm [高さ]109 mm [ドーム径]50 mm
質量	約 957 g
仕上げ	本体: アルミダイカスト・樹脂 ホワイト ドームカバー: PC樹脂 クリア
撮像素子/有効画素数	約1/2.8型 CMOSセンサー/約210万画素
走査面積/走査方式	5.57 mm(H)× 3.13 mm(V) /プログレッシブ
解像度	1920×1080
最低照度	カラー 0.1 lx(F1.8) 白黒 0 lx(F1.8、IR LED点灯時)
S/N	50 dB
光量制御モード	OFF/WDR(ワイドダイナミックレンジ)/BLC(逆光補正)/HLC(強光補正)
ゲイン(AGC)	0 から 10 の範囲でレベル設定が可能
電子感度アップ	OFF/×2/×4/×8/×10/×16/×32
霧補正	ON/OFF
シャッター速度	自動、1/30固定、1/60固定、1/120固定、1/240固定、1/480固定、1/1000固定、1/2000固定、1/4000固定、1/8000固定、1/15000固定、1/30000固定
カラー/白黒切換	カラー/白黒/自動
IR LED Light	最長照射距離: 30 m
ホワイトバランス	ATW1/ATW2/AWC/MANUAL
デジタルノイズリダクション	OFF/低/中/高
プライバシーゾーン	OFF/ON(16か所)(矩形の位置とサイズ、明るさと色、透過率設定可能)
画面内文字表示	OFF/左下/右上/左上/右下 最大16文字(アルファベット、カタカナ、数字、記号)
動作検知(VMD)	OFF/ON(4か所)(矩形の位置とサイズ設定可能)
映像反転表示	上下左右 反転可能
ズーム比	2.9倍 光学(手動ズーム/手動フォーカス)
焦点距離(f)/最大口径比(F)	3.2 mm ~ 9.2 mm / 1:1.8(WIDE) ~ 1:2.8(TELE)
フォーカス範囲/絞り範囲	0.3 m ~ ∞ / F1.8 ~ Close
画角	水平(PAN)角: ±180° 垂直(TILT)角: 35° ~ 95° 傾き(YAW)角: ±180°
調整角度	水平(PAN)角: ±180° 垂直(TILT)角: 35° ~ 95° 傾き(YAW)角: ±180°

※1: 本機の電源に関する情報については、サポートウェブサイト (https://connect.panasonic.com/jp-ja/products-services_security_support_technical-information <管理番号: A0103>) をご覧ください。i-PRO社製テックカメラ駆動ユニットと接続して使用することはできません。
 ※2: [SD VIDEO] STANDARD (CVBS) 信号の略。SD VIDEO時の上限解像度は720x480です。
 ※3: 取扱説明書に従い設置工事が正しく行われ、かつ適切な防水処理が行われた場合のみ。

■寸法図 単位: mm ※取付穴等全ての寸法公差は±0.2、角度公差は±2度とする。

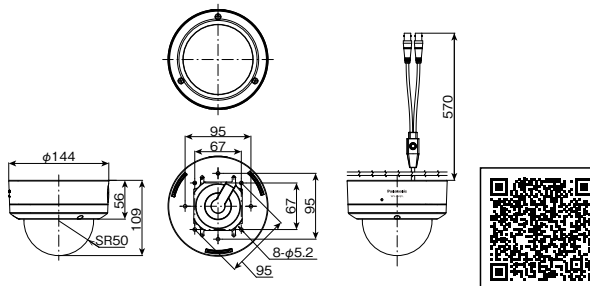

屋内対応 HDアナログカメラ(屋内ドーム型 電源重畳タイプ)

WV-AF21L

本体希望小売価格 **71,000円**(税抜)
■2.9倍 光学パフォーカルレンズ
■スモークドームカバー
 ※レンズ交換不可



HD VIDEO / CVBS	2.9倍光学	電源重畳
外部電源(AC24V/DC12V)	カラー白黒自動切換	電子感度アップ
動作検知(VMD)	耐衝撃性	防塵性・防水性
強光補正	霧補正	ワイドダイナミックレンジ
逆光補正		

■定格

電源/消費電力 ※1	HDアナログカメラ駆動ユニットよりDC電源供給 / DC33 V(HDアナログカメラ駆動ユニットより供給)
使用環境	使用温度範囲: -10℃ ~ +50℃ 使用湿度範囲: 10% ~ 90% (結露しないこと)
保存環境	保存温度範囲: -20℃ ~ +60℃ 保存湿度範囲: 10% ~ 95% (結露しないこと)
映像出力	HD VIDEO/SD VIDEO※2、BNC端子
最大ケーブル延長距離	500 m: 5C-2V使用時 300 m: 3C-2V使用時
モニター出力(調整用)	VBS: 1.0 V[p-p]/75 Ω、コンポジット映像信号、BNC端子
寸法	[最大径]φ133 mm [高さ]106 mm [ドーム径]50 mm
質量	約 565 g
仕上げ	本体: アルミダイカスト・樹脂 ホワイト ドームカバー: PC樹脂 スモーク
撮像素子/有効画素数	約1/2.8型 CMOSセンサー/約210万画素
走査面積/走査方式	5.57 mm(H)× 3.13 mm(V) /プログレッシブ
解像度	1920×1080
最低照度	カラー 0.15 lx(F1.8) 白黒 0 lx(F1.8、IR LED点灯時)
S/N	50 dB
光量制御モード	OFF/WDR(ワイドダイナミックレンジ)/BLC(逆光補正)/HLC(強光補正)
ゲイン(AGC)	0 から 10 の範囲でレベル設定が可能
電子感度アップ	OFF/×2/×4/×8/×10/×16/×32
霧補正	ON/OFF
シャッター速度	自動、1/30固定、1/60固定、1/120固定、1/240固定、1/480固定、1/1000固定、1/2000固定、1/4000固定、1/8000固定、1/15000固定、1/30000固定
カラー/白黒切換	カラー/白黒/自動
IR LED Light	最長照射距離: 30 m
ホワイトバランス	ATW1/ATW2/AWC/MANUAL
デジタルノイズリダクション	OFF/低/中/高
プライバシーゾーン	OFF/ON(16か所)(矩形の位置とサイズ、明るさと色、透過率設定可能)
画面内文字表示	OFF/左下/右上/左上/右下 最大16文字(アルファベット、カタカナ、数字、記号)
動作検知(VMD)	OFF/ON(4か所)(矩形の位置とサイズ設定可能)
映像反転表示	上下左右 反転可能
ズーム比	2.9倍 光学(手動ズーム/手動フォーカス)
焦点距離(f)/最大口径比(F)	3.2 mm ~ 9.2 mm / 1:1.8(WIDE) ~ 1:2.8(TELE)
フォーカス範囲/絞り範囲	0.3 m ~ ∞ / F1.8 ~ Close
画角	水平: 35.6° (TELE) ~ 95.1° (WIDE) 垂直: 20.0° (TELE) ~ 50.8° (WIDE)
調整角度	水平(PAN)角: ±180° 垂直(TILT)角: 35° ~ 95° 傾き(YAW)角: ±180°

※1: 本機の電源に関する情報については、サポートウェブサイト (https://connect.panasonic.com/jp-ja/products-services_security_support_technical-information <管理番号: A0103>) をご覧ください。i-PRO社製テックカメラ駆動ユニットと接続して使用することはできません。
 ※2: [SD VIDEO] STANDARD (CVBS) 信号の略。SD VIDEO時の上限解像度は720x480です。

■寸法図 単位: mm ※取付穴等全ての寸法公差は±0.2、角度公差は±2度とする。

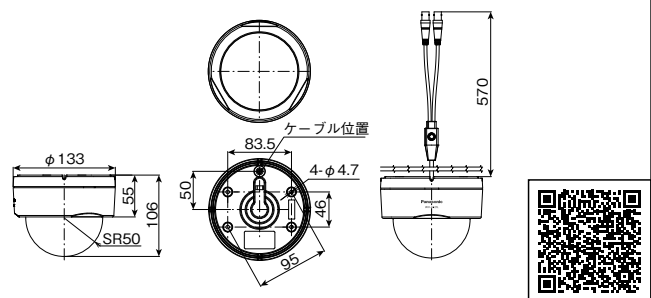

屋外対応 HDアナログカメラ(屋外ハウジング一体型 電源重畳タイプ)

WV-AW31L

本体希望小売価格 **85,000円**(税抜)

■2.9倍 光学パリアフォーカルレンズ

■落下防止ワイヤー 付属

※レンズ交換不可



HD VIDEO / CVBS	2.9倍光学	電源重畳
外部電源(AC24V/DC12V)	カラー白黒自動切換	電子感度アップ
動作検知(VMD)	耐衝撃性	防塵性・防水性 IP66
強光補正	霧補正	ワイドダイナミックレンジ
逆光補正		

■定格

基本	電源/消費電力 ※1	HDアナログカメラ駆動ユニットよりDC電源供給 / DC33 V(HDアナログカメラ駆動ユニットより供給)	
	使用環境	使用温度範囲: -10℃ ~ +50℃ 使用湿度範囲: 10% ~ 90% (結露しないこと)	
	保存環境	保存温度範囲: -20℃ ~ +60℃ 保存湿度範囲: 10% ~ 95% (結露しないこと)	
	映像出力	HD VIDEO/SD VIDEO※2、BNC端子	
	最大ケーブル延長距離	500 m: 5C-2V使用時	300 m: 3C-2V使用時
	モニター出力(調整用)	VBS: 1.0 V[p-p]/75 Ω、コンポジット映像信号、BNC端子	
	防水性※3	IP66	
	耐風速性	風速40 m/s 以下	
	寸法	[幅]100 mm [高さ]121 mm [奥行き]248 mm(突起部含まず)	
	質量	約910 g	
カメラ部	仕上げ	本体: アルミダイカスト シルバー フロントパネル: PC樹脂 クリア	
	撮像素子/有効画素数	約1/2.8型 CMOSセンサー/約210万画素	
	走査面積/走査方式	5.57 mm(H)×3.13 mm(V)/プログレッシブ	
	解像度	1920×1080	
	最低照度	カラー 0.1 lx(F1.8)	白黒 0 lx(F1.8、IR LED点灯時)
	S/N	50 dB	
	光量制御モード	OFF/WDR(ワイドダイナミックレンジ)/BLC(逆光補正)/HLC(強光補正)	
	ゲイン(AGC)	0 から 10 の範囲でレベル設定が可能	
	電子感度アップ	OFF/×2/×4/×8/×10/×16/×32	
	霧補正	ON/OFF	
レンズ部	シャッター速度	自動、1/30固定、1/60固定、1/120固定、1/240固定、1/480固定、1/1000固定、1/2000固定、1/4000固定、1/8000固定、1/15000固定、1/30000固定	
	カラー/白黒切換	カラー/白黒/自動	
	IR LED Light	最長照射距離: 40 m	
	ホワイトバランス	ATW1/ATW2/AWC/MANUAL	
	デジタルノイズリダクション	OFF/低/中/高	
	プライバシーゾーン	OFF/ON(16か所)(矩形の位置とサイズ、明るさと色、透過率設定可能)	
	画面内文字表示	OFF/左下/右下/左上/右下 最大16文字(アルファベット、カタカナ、数字、記号)	
	動作検知(VMD)	OFF/ON(4か所)(矩形の位置とサイズ設定可能)	
	映像反転表示	上下左右 反転可能	
	ズーム比	2.9倍 光学(手動ズーム/手動フォーカス)	
焦点距離(i)/最大口径比(F)	3.2 mm ~ 9.2 mm / 1 : 1.8(WIDE) ~ 1 : 2.8(TELE)		
フォーカス範囲/絞り範囲	0.3 m ~ ∞ / F1.8 ~ Close		
画角	水平: 35.2°(TELE) ~ 96.7°(WIDE) 垂直: 19.8°(TELE) ~ 51.8°(WIDE)		

※1: 本機の電源に関する情報については、サポートウェブサイト (https://connect.panasonic.com/jp-ja/products-services_security_support_technical-information <管理番号: A0103>) をご覧ください。i-PRO社製テレックカメラ駆動ユニットと接続して使用することはできません。
 ※2: [SD VIDEO] STANDARD (CVBS) 信号の略。SD VIDEO時の上限解像度は720x480です。
 ※3: 取扱説明書に従い設置工事が正しく行われ、かつ適切な防水処理が行われた場合のみ。

■寸法図 単位: mm ※取付穴等全ての寸法公差は±0.2、角度公差は±2度とする。

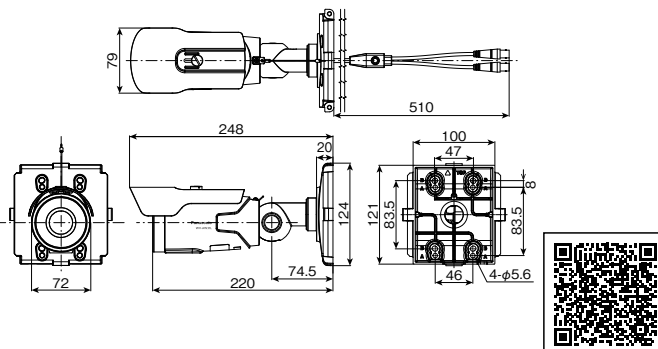

屋内対応 HDアナログカメラ(屋内ボックス型 電源重畳タイプ)

WV-AP11

本体希望小売価格 **59,000円**(税抜)



レンズ別売 パリアフォーカルレンズ: M13VG288IR 取付時の画像



HD VIDEO / CVBS	レンズ別売	電源重畳
外部電源(AC24V/DC12V)	カラー白黒自動切換	電子感度アップ
動作検知(VMD)	耐衝撃性	防塵性・防水性
強光補正	霧補正	ワイドダイナミックレンジ
逆光補正		

■定格

基本	電源/消費電力 ※1	HDアナログカメラ駆動ユニットよりDC電源供給 / DC33 V(HDアナログカメラ駆動ユニットより供給)	
	使用環境	使用温度範囲: -10℃ ~ +50℃ 使用湿度範囲: 10% ~ 90% (結露しないこと)	
	保存環境	保存温度範囲: -20℃ ~ +60℃ 保存湿度範囲: 10% ~ 95% (結露しないこと)	
	映像出力	HD VIDEO/SD VIDEO※2、BNC端子	
	最大ケーブル延長距離	500 m: 5C-2V使用時	300 m: 3C-2V使用時
	モニター出力(調整用)	VBS: 1.0 V[p-p]/75 Ω、コンポジット映像信号、2Pコネクター※3	
	寸法	[幅]61 mm [高さ]51 mm [奥行き]116 mm(突起部含まず)	
	質量/仕上げ	約337 g / 本体: アルミダイカスト・樹脂 ホワイト	
	撮像素子/有効画素数	約1/2.8型 CMOSセンサー/約210万画素	
	走査面積/走査方式	5.57 mm(H)×3.13 mm(V)/プログレッシブ	
カメラ部	解像度	1920×1080	
	最低照度	カラー 0.1 lx(F1.4)	白黒 0.05 lx(F1.4)
	S/N	50 dB	
	光量制御モード	OFF/WDR(ワイドダイナミックレンジ)/BLC(逆光補正)/HLC(強光補正)	
	ゲイン(AGC)	0 から 10 の範囲でレベル設定が可能	
	電子感度アップ	OFF/×2/×4/×8/×10/×16/×32	
	霧補正	ON/OFF	
	シャッター速度	自動、1/30固定、1/60固定、1/120固定、1/240固定、1/480固定、1/1000固定、1/2000固定、1/4000固定、1/8000固定、1/15000固定、1/30000固定	
	カラー/白黒切換	カラー/白黒/自動	
	ホワイトバランス	ATW1/ATW2/AWC/MANUAL	
カメラ部	デジタルノイズリダクション	OFF/低/中/高	
	プライバシーゾーン	OFF/ON(16か所)(矩形の位置とサイズ、明るさと色、透過率設定可能)	
	画面内文字表示	OFF/左下/右下/左上/右下 最大16文字(アルファベット、カタカナ、数字、記号)	
	動作検知(VMD)	OFF/ON(4か所)(矩形の位置とサイズ設定可能)	
	映像反転表示	上下左右 反転可能	
	レンズドライブ	DC駆動	
	レンズマウント	CSマウント	

※1: 本機の電源に関する情報については、サポートウェブサイト (https://connect.panasonic.com/jp-ja/products-services_security_support_technical-information <管理番号: A0103>) をご覧ください。i-PRO社製テレックカメラ駆動ユニットと接続して使用することはできません。
 ※2: [SD VIDEO] STANDARD (CVBS) 信号の略。SD VIDEO時の上限解像度は720x480です。
 ※3: BNC端子交換ケーブル(付属品)を使用。

■寸法図 単位: mm ※取付穴等全ての寸法公差は±0.2、角度公差は±2度とする。

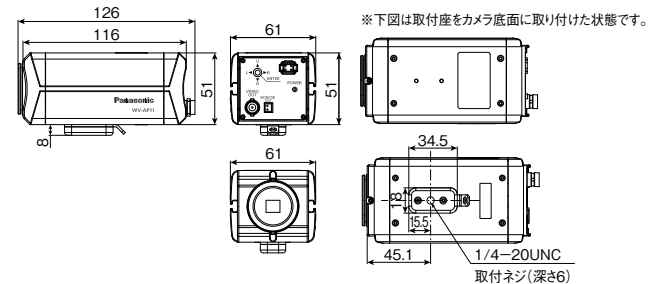

■対応レンズ(詳しくは224ページ)

◎他社製レンズ:
M13VG288IR(コネクタ長220 mm)、M13VG850IR(コネクタ長220 mm)

他社製レンズを使う場合は、マウントから出っ張った部分がφ20 mm以下、フランジ面からの出っ張り量が5.5 mm以下のケーブル長200 mm以上レンズをお使いください。



屋内対応 HDアナログカメラ(屋内ドーム型 外部電源タイプ)

WV-AF214L

本体希望小売価格 **56,000円(税抜)**

■2.9倍 光学バリアフォーカルレンズ

■スモークドームカバー

※レンズ交換不可



HD VIDEO / CVBS	2.9倍光学	電源重量
外部電源(AC24V/DC12V)	カラー白黒自動切替	電子感度アップ
動作検知(VMD)	耐衝撃性	防塵性・防水性
強光補正	霧補正	ワイドダイナミックレンジ
逆光補正		

■定格

電源 ※1	DC12 V AC24 V(50 Hz / 60 Hz)
消費電力 ※1	DC12 V: 500 mA/約6.0 W, AC24 V: 460 mA/約6.0 W
使用環境	使用温度範囲: -10 °C ~ +50 °C 使用湿度範囲: 10 % ~ 90 % (結露しないこと)
保存環境	保存温度範囲: -20 °C ~ +60 °C 保存湿度範囲: 10 % ~ 95 % (結露しないこと)
映像出力	HD VIDEO, SD VIDEO ※2, BNC端子
最大ケーブル延長距離	500 m: 5C-2V使用時 300 m: 3C-2V使用時
モニター出力(調整用)	VBS: 1.0 V [p-p]/75 Ω, コンポジット映像信号, BNC端子
寸法	[最大径]φ133 mm [高さ]106 mm [ドーム径]50 mm
質量	約 560 g
仕上げ	本体: アルミダイカスト・樹脂 ホワイト ドームカバー: PC樹脂 スモーク
撮像素子 / 有効画素数	約1/2.8型 CMOSセンサー / 約210万画素
走査面積 / 走査方式	5.57 mm(H) × 3.13 mm(V) / プログレッシブ
解像度	1920 × 1080
最低照度	カラー 0.15 lx(F1.8) 白黒 0 lx(F1.8, IR LED点灯時)
S / N	50 dB
光量制御モード	OFF/WDR(ワイドダイナミックレンジ)/BLC(逆光補正)/HLC(強光補正)
ゲイン(AGC)	0 から 10 の範囲でレベル設定が可能
電子感度アップ	OFF/×2/×4/×8/×10/×16/×32
霧補正	ON/OFF
シャッター速度	自動, 1/30固定, 1/60固定, 1/120固定, 1/240固定, 1/480固定, 1/1000固定, 1/2000固定, 1/4000固定, 1/8000固定, 1/15000固定, 1/30000固定
カラー / 白黒切替	カラー / 白黒 / 自動
IR LED Light	最長照射距離: 30 m
ホワイトバランス	ATW1 / ATW2 / AWC / MANUAL
デジタルノイズリダクション	OFF / 低 / 中 / 高
プライバシーゾーン	OFF / ON (16か所) (矩形の位置とサイズ, 明るさ色, 透過率設定可能)
画面内文字表示	OFF / 左下 / 右下 / 左上 / 右上 最大16文字(アルファベット, カタカナ, 数字, 記号)
動作検知(VMD)	OFF / ON (4か所) (矩形の位置とサイズ設定可能)
映像反転表示	上下左右 反転可能
ズーム比	2.9倍 光学(手動ズーム/手動フォーカス)
焦点距離(f)/最大口径比(F)	3.2 mm ~ 9.2 mm / 1 : 1.8 (WIDE) ~ 1 : 2.8 (TELE)
フォーカス範囲/絞り範囲	0.3 m ~ ∞ / F1.8 ~ Close
画角	水平: 35.6° (TELE) ~ 95.1° (WIDE) 垂直: 20.0° (TELE) ~ 50.8° (WIDE)
調整角度	水平(PAN)角: ±180° 垂直(TILT)角: 35° ~ 95° 傾き(YAW)角: ±180°

※1: 本機の電源に関する情報については、サポートウェブサイト
(https://connect.panasonic.com/jp-ja/products-services_security_support_technical-information <管理番号: A0103>)
をご覧ください。

※2: [SD VIDEO] STANDARD (CVBS) 信号の略。SD VIDEO時の上限解像度は720x480です。

■寸法図 単位: mm ※取付穴等全ての寸法公差は±0.2、角度公差は±2度とする。

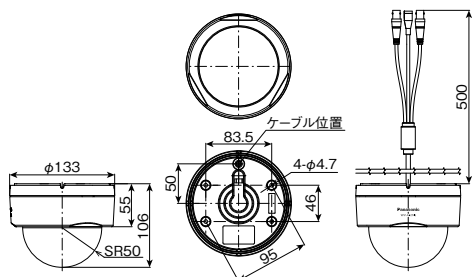

屋内対応 HDアナログカメラ(屋内ドーム型 外部電源タイプ)

WV-AF202L

本体希望小売価格 **39,000円(税抜)**

■固定焦点レンズ

■クリアドームカバー

※レンズ交換不可



HD VIDEO	1倍	電源重量
外部電源(DC12V)	カラー白黒自動切替	電子感度アップ
動作検知(VMD)	耐衝撃性	防塵性・防水性
強光補正	霧補正	ワイドダイナミックレンジ
逆光補正		

■定格

電源 ※1	DC12 V
消費電力 ※1	DC12 V: 420 mA/約5.0 W
使用環境	使用温度範囲: -10 °C ~ +50 °C 使用湿度範囲: 10 % ~ 90 % (結露しないこと)
保存環境	保存温度範囲: -20 °C ~ +60 °C 保存湿度範囲: 10 % ~ 95 % (結露しないこと)
映像出力	HD VIDEO, BNC端子
最大ケーブル延長距離	500 m: 5C-2V使用時 300 m: 3C-2V使用時
モニター出力(調整用)	
寸法	[最大径]φ112 mm [高さ]91 mm [ドーム径]140 mm
質量	約 295 g
仕上げ	本体: アルミダイカスト・樹脂 ホワイト ドームカバー: PC樹脂 クリア
撮像素子 / 有効画素数	約1/2.8型 CMOSセンサー / 約210万画素
走査面積 / 走査方式	5.57 mm(H) × 3.13 mm(V) / プログレッシブ
解像度	1920 × 1080
最低照度	カラー 0.1 lx(F1.6) 白黒 0 lx(F1.6, IR LED点灯時)
S / N	50 dB
光量制御モード	OFF/WDR(ワイドダイナミックレンジ)/BLC(逆光補正)/HLC(強光補正)
ゲイン(AGC)	0 から 10 の範囲でレベル設定が可能
電子感度アップ	OFF/×2/×4/×8/×10/×16/×32
霧補正	ON/OFF
シャッター速度	自動, 1/30固定, 1/60固定, 1/120固定, 1/240固定, 1/480固定, 1/1000固定, 1/2000固定, 1/4000固定, 1/8000固定, 1/15000固定, 1/30000固定
カラー / 白黒切替	カラー / 白黒 / 自動
IR LED Light	最長照射距離: 15 m
ホワイトバランス	ATW1 / ATW2 / AWC / MANUAL
デジタルノイズリダクション	OFF / 低 / 中 / 高
プライバシーゾーン	OFF / ON (16か所) (矩形の位置とサイズ, 明るさ色, 透過率設定可能)
画面内文字表示	OFF / 左下 / 右下 / 左上 / 右上 最大16文字(アルファベット, カタカナ, 数字, 記号)
動作検知(VMD)	OFF / ON (4か所) (矩形の位置とサイズ設定可能)
映像反転表示	上下左右 反転可能
ズーム比	1倍 光学
焦点距離(f)/最大口径比(F)	2.8 mm / 1 : 1.6
フォーカス範囲/絞り範囲	0.2 m ~ ∞ / F1.6 (固定)
画角	水平: 106.5°, 垂直: 57.5°
調整角度	水平(PAN)角: ±180° 垂直(TILT)角: 35° ~ 95° 傾き(YAW)角: ±180°

※1: 本機の電源に関する情報については、サポートウェブサイト
(https://connect.panasonic.com/jp-ja/products-services_security_support_technical-information <管理番号: A0103>)
をご覧ください。

■寸法図 単位: mm ※取付穴等全ての寸法公差は±0.2、角度公差は±2度とする。

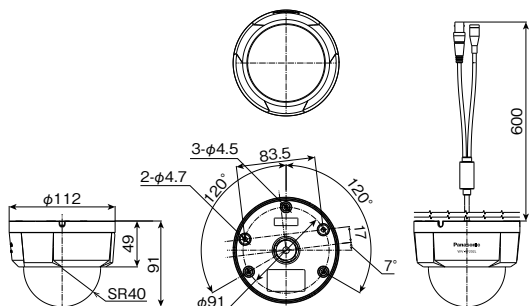

■オプション取付金具組み合わせ早見表について... 198・199ページ ■電源について... 200ページ ■近赤外線照明(別売:他社製)について... 226ページ

屋外対応 HDアナログカメラ(屋外ハウジング一体型 外部電源タイプ)

WV-AW314L

本体希望小売価格 **76,000円**(税抜)

■2.9倍 光学パリアフォーカルレンズ

■落下防止ワイヤー 付属

※レンズ交換不可



HD VIDEO / CVBS	2.9倍光学	電源重量
外部電源(AC24V/DC12V)	カラー白黒自動切換	電子感度アップ
動作検知(VMD)	耐衝撃性	防塵性・防水性 IP66
強光補正	霧補正	ワイドダイナミックレンジ
逆光補正		

■定格

電源 ※1	DC12 V AC24 V(50 Hz / 60 Hz)
消費電力 ※1	DC12 V : 710 mA/約8.5 W, AC24 V : 600 mA/約8.5 W
使用環境	使用温度範囲: -10℃ ~ +50℃ 使用湿度範囲: 10% ~ 90% (結露しないこと)
保存環境	保存温度範囲: -20℃ ~ +60℃ 保存湿度範囲: 10% ~ 95% (結露しないこと)
映像出力	HD VIDEO/SD VIDEO※2、BNC端子
最大ケーブル延長距離	500 m : 5C-2V使用時 300 m : 3C-2V使用時
モニター出力(調整用)	VBS : 1.0 V[p-p]/75 Ω、コンポジット映像信号、BNC端子
防水性※3	IP66
耐風速性	風速40 m/s 以下
寸法	[幅]100 mm [高さ]121 mm [奥行き]248 mm(突起部含まず)
質量	約917 g
仕上げ	本体: アルミダイカスト シルバー フロントパネル: PC樹脂 クリア
撮像素子 / 有効画素数	約1/2.8型 CMOSセンサー / 約210万画素
走査面積 / 走査方式	5.57 mm(H) × 3.13 mm(V) / プログレッシブ
解像度	1920×1080
最低照度	カラー 0.1 lx(F1.8) 白黒 0 lx(F1.8, IR LED点灯時)
S / N	50 dB
光量制御モード	OFF/WDR(ワイドダイナミックレンジ)/BLC(逆光補正)/HLC(強光補正)
ゲイン(AGC)	0 から 10 の範囲でレベル設定が可能
電子感度アップ	OFF/×2/×4/×8/×10/×16/×32
霧補正	ON/OFF
シャッター速度	自動、1/30固定、1/60固定、1/120固定、1/240固定、1/480固定、1/1000固定、1/2000固定、1/4000固定、1/8000固定、1/15000固定、1/30000固定
カラー / 白黒切換	カラー / 白黒 / 自動
IR LED Light	最長照射距離 : 40 m
ホワイトバランス	ATW1/ATW2/AWC/MANUAL
デジタルノイズリダクション	OFF/低/中/高
プライバシーゾーン	OFF/ON(16か所) (矩形の位置とサイズ、明るさと色、透過率設定可能)
画面内文字表示	OFF/左下/右下/左上/右下 最大16文字(アルファベット、カタカナ、数字、記号)
動作検知(VMD)	OFF/ON(4か所) (矩形の位置とサイズ設定可能)
映像反転表示	上下左右 反転可能
ズーム比	2.9倍 光学(手動ズーム/手動フォーカス)
焦点距離(f)/最大口径比(F)	3.2 mm ~ 9.2 mm / 1 : 1.8(WIDE) ~ 1 : 2.8(TELE)
フォーカス範囲/絞り範囲	0.3 m ~ ∞ / F1.8 ~ Close
画角	水平 : 35.2°(TELE) ~ 96.7°(WIDE) 垂直 : 19.8°(TELE) ~ 51.8°(WIDE)

※1 : 本機の電源に関する情報については、サポートウェブサイト (https://connect.panasonic.com/jp-ja/products-services_security_support_technical-information <管理番号: A0103>) をご覧ください。

※2 : [SD VIDEO] STANDARD (CVBS) 信号の略。SD VIDEO時の上限解像度は720x480です。

※3 : 取扱説明書に従い設置工事が正しく行われ、かつ適切な防水処理が行われた場合のみ。

■寸法図 単位: mm ※取付穴等全ての寸法公差は±0.2、角度公差は±2度とする。

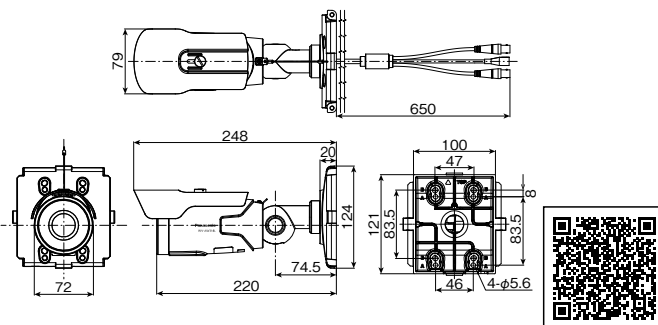

■オプション取付金具組み合わせ早見表について... 198・199ページ ■電源について... 200ページ ■近赤外線照明(別売:他社製)について... 226ページ ■設置に関するお問い合わせ... 239 ~ 243ページ

屋内対応 HDアナログカメラ(屋内ボックス型 外部電源タイプ)

WV-AP114

本体希望小売価格 **36,000円**(税抜)



レンズ別売 パリアフォーカルレンズ: M13VG288IR 取付時の画像



HD VIDEO / CVBS	レンズ別売	電源重量
外部電源(AC24V/DC12V)	カラー白黒自動切換	電子感度アップ
動作検知(VMD)	耐衝撃性	防塵性・防水性
強光補正	霧補正	ワイドダイナミックレンジ
逆光補正		

■定格

電源 ※1	DC12 V AC24 V(50 Hz / 60 Hz)
消費電力 ※1	DC12 V : 250 mA/約3.0 W, AC24 V : 250 mA/約3.0 W
使用環境	使用温度範囲: -10℃ ~ +50℃ 使用湿度範囲: 10% ~ 90% (結露しないこと)
保存環境	保存温度範囲: -20℃ ~ +60℃ 保存湿度範囲: 10% ~ 95% (結露しないこと)
映像出力	HD VIDEO/SD VIDEO※2、BNC端子
最大ケーブル延長距離	500 m : 5C-2V使用時 300 m : 3C-2V使用時
モニター出力(調整用)	VBS : 1.0 V[p-p]/75 Ω、コンポジット映像信号、2Pコネクター※3
寸法	[幅]61 mm [高さ]51 mm [奥行き]116 mm(突起部含まず)
質量 / 仕上げ	約345 g / 本体: アルミダイカスト・樹脂 ホワイト
撮像素子 / 有効画素数	約1/2.8型 CMOSセンサー / 約210万画素
走査面積 / 走査方式	5.57 mm(H) × 3.13 mm(V) / プログレッシブ
解像度	1920×1080
最低照度	カラー 0.1 lx(F1.4) 白黒 0.05 lx(F1.4)
S / N	50 dB
光量制御モード	OFF/WDR(ワイドダイナミックレンジ)/BLC(逆光補正)/HLC(強光補正)
ゲイン(AGC)	0 から 10 の範囲でレベル設定が可能
電子感度アップ	OFF/×2/×4/×8/×10/×16/×32
霧補正	ON/OFF
シャッター速度	自動、1/30固定、1/60固定、1/120固定、1/240固定、1/480固定、1/1000固定、1/2000固定、1/4000固定、1/8000固定、1/15000固定、1/30000固定
カラー / 白黒切換	カラー / 白黒 / 自動
ホワイトバランス	ATW1/ATW2/AWC/MANUAL
デジタルノイズリダクション	OFF/低/中/高
プライバシーゾーン	OFF/ON(16か所) (矩形の位置とサイズ、明るさと色、透過率設定可能)
画面内文字表示	OFF/左下/右下/左上/右下 最大16文字(アルファベット、カタカナ、数字、記号)
動作検知(VMD)	OFF/ON(4か所) (矩形の位置とサイズ設定可能)
映像反転表示	上下左右 反転可能
レンズドライブ	DC駆動
レンズマウント	CSマウント

※1 : 本機の電源に関する情報については、サポートウェブサイト (https://connect.panasonic.com/jp-ja/products-services_security_support_technical-information <管理番号: A0103>) をご覧ください。

※2 : [SD VIDEO] STANDARD (CVBS) 信号の略。SD VIDEO時の上限解像度は720x480です。

※3 : BNC端子変換ケーブル(付属品)を使用。

■寸法図 単位: mm ※取付穴等全ての寸法公差は±0.2、角度公差は±2度とする。

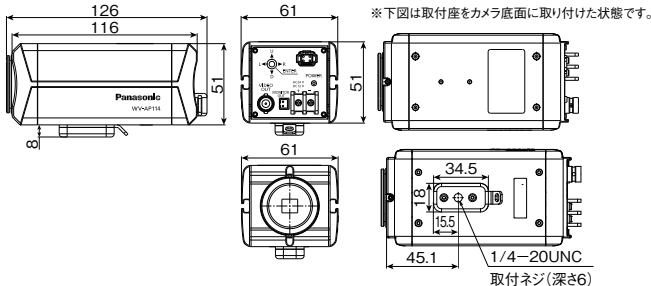

■対応レンズ(詳しくは224ページ)

◎他社製レンズ:

M13VG288IR(コネクター長220 mm)、M13VG850IR(コネクター長220 mm)

他社製レンズを使う場合は、マウントから出っ張った部分がφ20 mm以下、フランジ面からの出っ張り量が5.5 mm以下のケーブル長200 mm以上レンズをお使いください。



ネットワークカメラ
(Panasonic / i-PRO)

ネットワークビデオレコーダー
(Panasonic / i-PRO)

ソフトウェア
(Panasonic)

周辺機器
(Panasonic / i-PRO)

ハードウェア
(Panasonic)

参考/他社製品

HDアナログカメラ駆動ユニット(8ch対応)

WV-AU108

本体希望小売価格 159,000円(税抜)



HDアナログカメラ駆動ユニット(4ch対応)

WV-AU104

本体希望小売価格 71,000円(税抜)



HDアナログカメラに同軸ケーブル1本で接続するだけでカメラ電源供給とカメラ映像信号伝送が可能

- 5C-2V同軸ケーブルを使用して最大500 mまで伝送可能。
 - WJ-HL316/WJ-HL308/WJ-HL304に接続して使用。
- ※接続対象カメラはHDアナログカメラのみで、旧来のテルクカメラとの互換はありません。

■定格

電源	AC100 V 50 Hz / 60 Hz
消費電力	WV-AU108: 1.9 A / 110 W WV-AU104: 1.0 A / 55 W
伝送距離	最大500 m(5C-2V)、最大300 m(3C-2V)
使用環境	使用温度範囲: -10 °C ~ +50 °C 使用湿度範囲: 10 % ~ 80 %
保存環境	保存温度範囲: -10 °C ~ +50 °C 保存湿度範囲: 10 % ~ 95 % (結露しないこと)
接続端子	カメラ入力 HD/SDアナログ信号(BNC端子:電源重畳) 1920x1080(HD) 720x480(SD)
	映像出力 HD/SDアナログ信号(BNC端子) 1920x1080(HD) 720x480(SD)
寸法	WV-AU108: [幅]430 mm [高さ]44 mm [奥行き]350 mm (ラックMount金具から0 mm) (ゴム足、突起部含まず) WV-AU104: [幅]310 mm [高さ]44 mm [奥行き]200 mm (ラックMount金具から0 mm) (ゴム足、突起部含まず)
質量	WV-AU108: 約3.8 kg WV-AU104: 約1.8 kg
仕上げ	亜鉛メッキ処理鋼板、ソリッドメタリック塗装

■寸法図 単位: mm

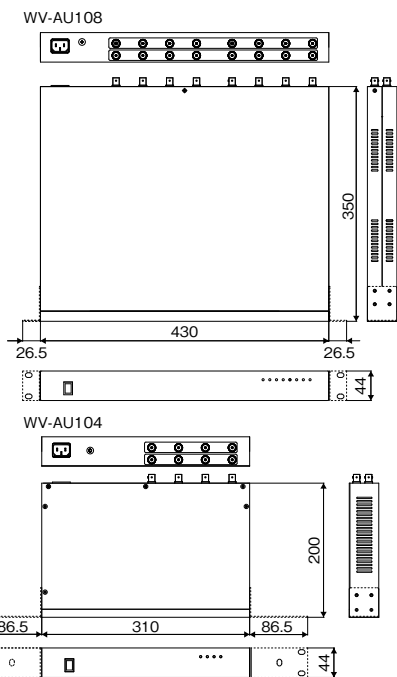

■機能比較表

	カメラ入力数	カメラ〜駆動ユニット間の最大配線距離		データ通信ポート数	音声出力	映像入力	映像出力
		5C-2V	3C-2V				
WV-AU108	8	500 m	300 m	8	—	8	各1系統
WV-AU104	4	500 m	300 m	4	—	4	各1系統

- ※HDアナログカメラ外部電源タイプには使用できません。
- ※カメラ〜レコーダー間: 500 m(5C-2V) / 300 m(3C-2V)
- 駆動ユニットとレコーダーの間は、できるだけ短く配線してください。
- カメラ〜駆動ユニット〜レコーダー間の最大配線距離について詳しくは197ページをご覧ください。



HDアナログディスクレコーダー(16ch対応、4 TB×2搭載)

WJ-HL316

本体希望小売価格 581,000円(税抜)

■ラックMount金具 別売

※マウスおよびHDMIケーブル、VGAケーブルは別売です。



H.264	16入力(HD入力, SD入力)	録画レート: 最大480 ips
ミラーリング(RAID1)	サムネイルサーチ	HDD増設
HDMI出力: 4K/Full HD	スポットモニター出力	USB: USB3.0 / USB2.0

最大16台の監視カメラの映像をHDD(4 TB×2搭載)にH.264 高圧縮技術、フルHDの高画質でリアルタイム映像記録

- 動画圧縮方式: H.264に対応し、各カメラ最大30 ipsの高フレームレート記録を実現しています。
- マウス(市販品)を使った簡単操作。
- 指定した曜日や時間帯に録画を行うスケジュール録画、センサーからの信号入力などイベント発生時に録画モード(画質や録画レート)を切り換えて録画を行うイベント録画機能、緊急録画ボタンによる一斉録画など、多彩な録画運用ができます。

■定格

電源/消費電力	AC100 V 50 Hz/60 Hz 1.2 A / 66 W(114 VA)	
使用温度範囲	5 °C ~ 40 °C	
使用湿度範囲	5 % ~ 90 % (結露しないこと)	
動作時許容高度	2 000 m 以下	
録画圧縮方式	H.264	
最大記録解像度	Full HD	
録画レート/再生レート	最大480 ips @ Full HD / 最大360 ips @ Full HD	
内蔵HDD	4 TB×2	
寸法	[幅]430 mm [高さ]88 mm [奥行き]415 mm (ラックMount金具から384.8 mm) (ゴム足、突起部含まず)	
質量	約6.2 kg	
仕上げ	前面パネル: 樹脂、ソリッドメタリック塗装 上カバー: 亜鉛メッキ処理鋼板、ソリッドメタリック塗装 後面パネル: 亜鉛メッキ処理鋼板	
映像	映像入力端子	HDまたはSD入力 コンポジット 1V[p-p] / 75 Ω、自動終端、BNC 16系統
	モニター出力端子(HDMI)	HDMI, 19ピン type A端子 1系統
	モニター出力端子(VGA)	VGA, D-sub 15ピン 1系統
音声	モニター出力端子(SPOT)	コンポジット 1 V[p-p] / 75 Ω、BNC 1系統
	映像解像度	HDMI: 3840×2160 p/30 Hz, 1920×1080 p/60 Hz, 1440×900 p/60 Hz, 1280×1024 p/60 Hz VGA: 1920×1080/60 Hz, 1440×900/60 Hz, 1280×1024/60 Hz コンポジット(SPOT): 720×480(NTSC)
	音声入力端子	-9 dBV 4.7 kΩ、不平衡、RCAピンジャック 4系統
その他	音声出力端子	-9 dBV 30 Ω、不平衡、RCAピンジャック 1系統
	アラーム入力	端子台 1 ~ 16 ch※1
	アラーム出力	端子台 4 系統※2
	アラームリセット入力	端子台 1 系統※3
	RS485ポート	RS485 準拠(2線、A/B)、端子台 1 系統
	RS232ポート	RS232 準拠(2線、TX/RX)、端子台 1 系統
	ネットワークポート	10BASE-T / 100BASE-TX / 1000BASE-T, RJ45 1 系統
マウス/コピーポート	USB3.0 1 系統、USB2.0 1 系統	

- ※1: N.C. (通常閉) / N.O. (通常開) 設定可、入力電圧DC 0 V~5 V、しきい電圧: N.C.時2.4 V以上、N.O.時0.3 V以下、検知時間は0.5秒以上
- ※2: リレー出力、N.C. / N.O.設定可、AC 125 V 2 A以下またはDC 30 V 1 A以下
- ※3: しきい電圧: 0.3 V以下、検知時間は0.5秒以上

■寸法図 単位: mm

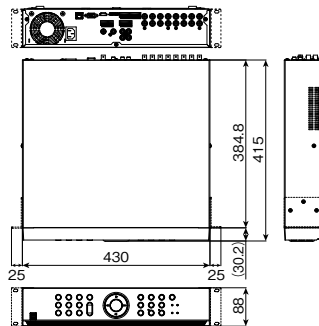

1台ラックMount時は、専用金具YBSKG033が必要です。詳しくは227ページをご覧ください。

◎映像監視ソフトウェア(WV-ASM300シリーズ、WV-ASM200シリーズ[生産完了品])には対応しておりません。



HDアナログディスクレコーダー(8ch対応、2TB×2搭載)

WJ-HL308

本体希望小売価格 301,000円(税抜)

■ACアダプター付属

※マウスおよびHDMIケーブル、VGAケーブルは別売です。



H.264	8入力(HD入力、SD入力)	録画レート: 最大240 ips
ミラーリング(RAID1)	サムネイルサーチ	HDD増設
HDMI出力: Full HD	スポットモニター出力	USB: USB2.0

最大8台の監視カメラの映像をHDD(2TB×2搭載)にH.264 高圧縮技術、フルHDの高画質でリアルタイム映像記録

- 動画圧縮方式: H.264に対応し、各カメラ最大30 ipsの高フレームレート記録を実現しています。
- マウス(市販品)を使った簡単操作。
- 指定した曜日や時間帯に録画を行うスケジュール録画、センサーからの信号入力などイベント発生時に録画モード(画質や録画レート)を切り換えて録画を行うイベント録画機能、緊急録画ボタンによる一斉録画など、多彩な録画運用ができます。

■定格

基本	電源/消費電力	DC 12 V 2.4 A / 付属のACアダプター使用時 28.8 W(DC12 V 2.4 A)
	使用温度範囲	5℃～40℃
	使用湿度範囲	5%～90%(結露しないこと)
	動作時許容高度	2 000 m 以下
	録画圧縮方式	H.264
	最大記録解像度	Full HD
	録画レート/再生レート	最大240 ips @ Full HD / 最大228 ips @ Full HD
	内蔵HDD	2 TB×2
	寸法	[幅]300 mm [高さ]62 mm [奥行き]232 mm (ゴム足、突起部含まず)
	質量	約3.0 kg
仕上げ	前面パネル	: 樹脂、ソリッドメタリック塗装
	上カバー	: 亜鉛メッキ処理銅板、ソリッドメタリック塗装
映像	映像入力端子	HDまたはSD入力 コンボジット 1V[p-p] / 75Ω、自動終端、BNC 8系統
	モニター出力端子(HDMI)	HDMI、19ピン typeA端子 1系統
	モニター出力端子(VGA)	VGA、D-sub 15ピン 1系統
映像解像度	HDMI	: 1920×1080 p/60 Hz、1440×900 p/60 Hz、1280×1024 p/60 Hz
	VGA	: 1920×1080/60 Hz、1440×900/60 Hz、1280×1024/60 Hz
音声	音声入力端子	-9 dBV 10 kΩ、不平衡、RCAピンジャック 4系統
	音声出力端子	-9 dBV 30 Ω、不平衡、RCAピンジャック 1系統
アラーム	アラーム入力	端子台 1～8 ch※1
	アラーム出力	端子台 1系統※2
その他	RS485ポート	RS485 準拠(2線、+/-)、端子台 1系統
	RS232ポート	RS232 準拠(2線、TX/RX)、端子台 1系統
	ネットワークポート	10BASE-T / 100BASE-TX、RJ45 1系統
	マウス/コピーポート	USB2.0 2系統
合計寸法(付属品)	入力	AC100 V、50 Hz/60 Hz
	出力	DC12 V 5.0 A
	寸法	[幅]51.5 mm [高さ]32 mm [奥行き]127 mm (電源コード、DCケーブルを除く)
質量	約260 g	

※1: N.C.(通常閉) / N.O.(通常開)設定可、入力電圧DC 0 V～5 V、しきい電圧: N.C.時2.4 V以上、N.O.時0.3 V以下、検知時間は0.5秒以上
 ※2: リレー出力、N.C. / N.O.設定可、AC 125 V 2 A以下またはDC 30 V 1 A以下

■寸法図 単位: mm

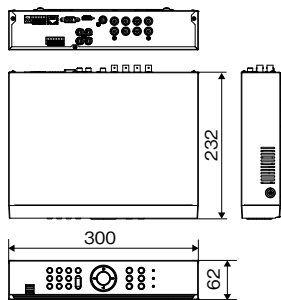

◎映像監視ソフトウェア(WV-ASM300シリーズ、WV-ASM200シリーズ[生産完了品])には対応していません。



HDアナログディスクレコーダー(4ch対応、2TB×1搭載)

WJ-HL304

本体希望小売価格 221,000円(税抜)

■ACアダプター付属

※マウスおよびHDMIケーブル、VGAケーブルは別売です。



H.264	4入力(HD入力、SD入力)	録画レート: 最大120 ips
ミラーリング(RAID1)	サムネイルサーチ	HDD増設
HDMI出力: Full HD	スポットモニター出力	USB: USB2.0

最大4台の監視カメラの映像をHDD(2TB×1搭載)にH.264 高圧縮技術、フルHDの高画質でリアルタイム映像記録

- 動画圧縮方式: H.264に対応し、各カメラ最大30 ipsの高フレームレート記録を実現しています。
- マウス(市販品)を使った簡単操作。
- 指定した曜日や時間帯に録画を行うスケジュール録画、センサーからの信号入力などイベント発生時に録画モード(画質や録画レート)を切り換えて録画を行うイベント録画機能、緊急録画ボタンによる一斉録画など、多彩な録画運用ができます。

■定格

基本	電源/消費電力	DC 12 V 1.6 A / 付属のACアダプター使用時 19.2 W(DC12 V 1.6 A)
	使用温度範囲	5℃～40℃
	使用湿度範囲	5%～90%(結露しないこと)
	動作時許容高度	2 000 m 以下
	録画圧縮方式	H.264
	最大記録解像度	Full HD
	録画レート/再生レート	最大120 ips @ Full HD / 最大108 ips @ Full HD
	内蔵HDD	2 TB×1
	寸法	[幅]300 mm [高さ]62 mm [奥行き]232 mm (ゴム足、突起部含まず)
	質量	約2.4 kg
仕上げ	前面パネル	: 樹脂、ソリッドメタリック塗装
	上カバー	: 亜鉛メッキ処理銅板、ソリッドメタリック塗装
映像	映像入力端子	HDまたはSD入力 コンボジット 1V[p-p] / 75Ω、自動終端、BNC 4系統
	モニター出力端子(HDMI)	HDMI、19ピン typeA端子 1系統
	モニター出力端子(VGA)	VGA、D-sub 15ピン 1系統
映像解像度	HDMI	: 1920×1080 p/60 Hz、1440×900 p/60 Hz、1280×1024 p/60 Hz
	VGA	: 1920×1080/60 Hz、1440×900/60 Hz、1280×1024/60 Hz
音声	音声入力端子	-9 dBV 10 kΩ、不平衡、RCAピンジャック 4系統
	音声出力端子	-9 dBV 30 Ω、不平衡、RCAピンジャック 1系統
アラーム	アラーム入力	端子台 1～4 ch※1
	アラーム出力	端子台 1系統※2
その他	RS485ポート	RS485 準拠(2線、+/-)、端子台 1系統
	RS232ポート	RS232 準拠(2線、TX/RX)、端子台 1系統
	ネットワークポート	10BASE-T / 100BASE-TX、RJ-45 1系統
	マウス/コピーポート	USB2.0 2系統
合計寸法(付属品)	入力	AC100 V、50 Hz/60 Hz
	出力	DC12 V 5.0 A
	寸法	[幅]51.5 mm [高さ]32 mm [奥行き]127 mm (電源コード、DCケーブルを除く)
質量	約260 g	

※1: N.C.(通常閉) / N.O.(通常開)設定可、入力電圧DC 0 V～5 V、しきい電圧: N.C.時2.4 V以上、N.O.時0.3 V以下、検知時間は0.5秒以上
 ※2: リレー出力、N.C. / N.O.設定可、AC 125 V 2 A以下またはDC 30 V 1 A以下

■寸法図 単位: mm

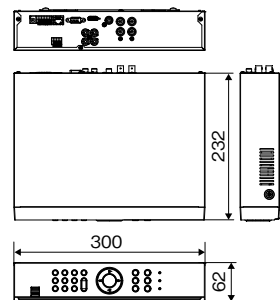

◎映像監視ソフトウェア(WV-ASM300シリーズ、WV-ASM200シリーズ[生産完了品])には対応していません。



■関連機器について ... 196～199ページ(HDアナログディスクレコーダー組み合わせ早見表を参照) ■ハードディスクは消耗品です。周辺温度 25℃以下で 18 000 時間(24時間稼働で約2年)が交換の目安です... 243ページ

◎この紙面掲載商品の価格には、消費税、配送・設置調整費、工事費、使用済み商品の引き取り費等は含まれておりません。

◎Panasonicブランド商品は在庫限定品(一部除く)となり、このカタログをご活用いただいている間に生産を終了させていただく予定の商品です。恐れ入りますがお取引販売会社にお確かめください。

ネットワークカメラ
(Panasonic / i-PRO)

ネットワークディスクレコーダー
(Panasonic / i-PRO)

ソフトウェア
(Panasonic)

周辺機器
(Panasonic / i-PRO)

HDアナログ監視システム
(Panasonic)

参考/他社製品

HDD容量計算ツールについて https://connect.panasonic.com/jp-ja/products-services_security_support_tools をご覧ください。

録画時間の目安

◎対象画像や使用する環境条件によって記録時間は変動します。録画日数は、1日24時間録画運用として算出。

WJ-HL316 条件：HDD(8TB)、音声なし(単位：録画日数)

単位：日

レコーダー	画質	ips	録画解像度											
			FHD(1920×1080)				HD(1280×720)				D1(720×480)			
			カメラ台数											
		1	4	8	16	1	4	8	16	1	4	8	16	
WJ-HL316	最高画質(SF)	30	82.0	20.5	10.2	5.1	93.8	23.4	11.7	5.8	109.5	27.3	13.6	6.8
		15	164.3	41.0	20.5	10.2	187.7	46.9	23.4	11.7	219.0	54.7	27.3	13.6
		10	197.1	49.2	24.6	12.2	225.6	56.3	28.1	14.0	262.6	65.6	32.7	16.3
		5	246.2	61.5	30.7	15.3	282.5	70.6	35.2	17.6	329.5	82.3	41.1	20.5
		2	448.2	112.0	56.0	28.0	513.2	128.2	64.1	32.0	600.3	150.0	75.0	37.5
		1	616.8	154.2	77.0	38.5	707.7	176.9	88.4	44.2	830.0	207.5	103.7	51.8
	高画質(FQ)	30	109.5	27.3	13.6	6.8	119.4	29.8	14.9	7.4	131.2	32.7	16.3	8.1
		15	219.0	54.7	27.3	13.6	239.2	59.7	29.8	14.9	262.6	65.6	32.7	16.3
		10	262.6	65.6	32.7	16.3	287.3	71.8	35.9	17.9	315.6	78.9	39.4	19.7
		5	329.5	82.3	41.1	20.5	359.5	89.8	44.9	22.4	395.5	98.8	49.4	24.7
		2	600.3	150.0	75.0	37.5	652.7	163.1	81.5	40.7	723.0	180.7	90.3	45.1
		1	830.0	207.5	103.7	51.8	908.6	227.1	113.5	56.7	988.7	247.1	123.5	61.7
	標準画質(NQ)	30	131.2	32.7	16.3	8.1	187.7	46.9	23.4	11.7	219.0	54.7	27.3	13.6
		15	262.6	65.6	32.7	16.3	375.6	93.8	46.9	23.4	439.4	109.8	54.9	27.4
		10	315.6	78.9	39.4	19.7	451.2	112.7	56.3	28.1	525.2	131.2	65.6	32.7
		5	395.5	98.8	49.4	24.7	565.0	141.2	70.6	35.2	659.1	164.7	82.3	41.1
		2	723.0	180.7	90.3	45.1	1034.4	258.5	129.2	64.6	1200.6	300.1	150.0	75.0
		1	988.7	247.1	123.5	61.7	1430.5	357.6	178.7	89.3	1680.9	420.2	210.0	105.0
	低画質(EX)	30	164.3	41.0	20.5	10.2	329.5	82.3	41.1	20.5	329.5	82.3	41.1	20.5
		15	329.5	82.3	41.1	20.5	659.1	164.7	82.3	41.1	659.1	164.7	82.3	41.1
		10	395.5	98.8	49.4	24.7	791.0	197.7	98.8	49.4	791.0	197.7	98.8	49.4
		5	494.3	123.5	61.7	30.8	988.7	247.1	123.5	61.7	988.7	247.1	123.5	61.7
		2	896.5	224.1	112.0	56.0	1817.2	454.2	227.1	113.5	1817.2	454.2	227.1	113.5
		1	1245.1	311.2	155.6	77.7	2490.3	622.5	311.2	155.6	2490.3	622.5	311.2	155.6

WJ-HL308 条件：HDD(4TB)、音声なし(単位：録画日数)

単位：日

レコーダー	画質	ips	録画解像度								
			FHD(1920×1080)			HD(1280×720)			D1(720×480)		
			カメラ台数								
		1	4	8	1	4	8	1	4	8	
WJ-HL308	最高画質(SF)	30	40.8	10.2	5.0	46.7	11.6	5.8	54.4	13.5	6.7
		15	81.7	20.4	10.2	93.4	23.3	11.6	108.9	27.2	13.5
		10	98.0	24.5	12.2	112.2	28.0	14.0	130.6	32.6	16.2
		5	122.5	30.6	15.2	140.5	35.1	17.5	163.9	40.9	20.4
		2	223.0	55.7	27.8	255.3	63.8	31.9	298.6	74.6	37.2
		1	306.8	76.7	38.3	352.0	88.0	44.0	412.9	103.2	51.5
	高画質(FQ)	30	54.4	13.5	6.7	59.3	14.8	7.4	65.2	16.2	8.1
		15	108.9	27.2	13.5	119.0	29.7	14.8	130.6	32.6	16.2
		10	130.6	32.6	16.2	142.9	35.7	17.8	157.0	39.2	19.6
		5	163.9	40.9	20.4	178.8	44.7	22.3	196.7	49.1	24.5
		2	298.6	74.6	37.2	324.7	81.1	40.5	359.6	89.9	44.9
		1	412.9	103.2	51.5	452.0	113.0	56.5	491.9	122.9	61.4
	標準画質(NQ)	30	65.2	16.2	8.1	93.4	23.3	11.6	108.9	27.2	13.5
		15	130.6	32.6	16.2	186.8	46.7	23.3	218.6	54.6	27.2
		10	157.0	39.2	19.6	224.5	56.1	28.0	261.2	65.2	32.6
		5	196.7	49.1	24.5	281.0	70.2	35.1	327.9	81.9	40.9
		2	359.6	89.9	44.9	514.6	128.6	64.2	597.2	149.2	74.6
		1	491.9	122.9	61.4	711.7	177.9	88.9	836.2	209.0	104.5
	低画質(EX)	30	81.7	20.4	10.2	163.9	40.9	20.4	163.9	40.9	20.4
		15	163.9	40.9	20.4	327.9	4.0	40.9	327.9	81.9	40.9
		10	196.7	49.1	24.5	393.5	98.3	49.1	393.5	98.3	49.1
		5	245.9	61.4	30.7	491.9	122.9	61.4	491.9	122.9	61.4
		2	446.0	111.5	55.7	904.0	226.0	113.0	904.0	226.0	113.0
		1	619.4	154.8	77.4	1238.8	309.7	154.8	1238.8	309.7	154.8

WJ-HL304 条件：HDD(2TB)、音声なし(単位：録画日数)

単位：日

レコーダー	画質	ips	録画解像度											
			FHD(1920×1080)				HD(1280×720)				D1(720×480)			
			カメラ台数											
		1	2	3	4	1	2	3	4	1	2	3	4	
WJ-HL304	最高画質(SF)	30	20.4	10.2	6.7	5.0	23.3	11.6	7.7	5.8	27.2	13.5	9.0	6.7
		15	40.8	20.4	13.6	10.2	46.7	23.3	15.5	11.6	54.4	27.2	18.1	13.5
		10	49.0	24.5	16.3	12.2	56.1	28.0	18.7	14.0	65.2	32.6	21.7	16.2
		5	61.2	30.6	20.4	15.2	70.2	35.1	23.4	17.5	81.9	40.9	27.2	20.4
		2	111.5	55.7	37.1	27.8	127.6	63.8	42.5	31.9	149.2	74.6	49.7	37.2
		1	153.4	76.7	51.1	38.3	176.0	88.0	58.6	44.0	206.4	103.2	68.7	51.5
	高画質(FQ)	30	27.2	13.5	9.0	6.7	29.6	14.8	9.8	7.4	32.6	16.2	10.8	8.1
		15	54.4	27.2	18.1	13.5	59.5	29.7	19.8	14.8	65.2	32.6	21.7	16.2
		10	65.2	32.6	21.7	16.2	71.4	35.7	23.7	17.8	78.5	39.2	26.1	19.6
		5	81.9	40.9	27.2	20.4	89.4	44.7	29.7	22.3	98.3	49.1	32.7	24.5
		2	149.2	74.6	49.7	37.2	162.3	81.1	54.1	40.5	179.8	89.9	59.9	44.9
		1	206.4	103.2	68.7	51.5	226.0	113.0	75.3	56.5	245.9	122.9	81.9	61.4
	標準画質(NQ)	30	32.6	16.2	10.8	8.1	46.7	23.3	15.5	11.6	54.4	27.2	18.1	13.5
		15	65.2	32.6	21.7	16.2	93.4	46.7	31.1	23.3	109.2	54.6	36.4	27.2
		10	78.5	39.2	26.1	19.6	112.2	56.1	37.4	28.0	130.6	65.2	43.5	32.6
		5	98.3	49.1	32.7	24.5	140.5	70.2	46.8	35.1	163.9	81.9	54.6	40.9
		2	179.8	89.9	59.9	44.9	257.2	128.6	85.7	64.2	298.6	149.2	99.5	74.6
		1	245.9	122.9	81.9	61.4	355.8	177.9	118.5	88.9	418.1	209.0	139.3	104.5
	低画質(EX)	30	40.8	20.4	13.6	10.2	81.9	40.9	27.2	20.4	81.9	40.9	27.2	20.4
		15	81.9	40.9	27.2	20.4	163.9	81.9	54.6	40.9	163.9	81.9	54.6	40.9
		10	98.3	49.1	32.7	24.5	196.7	98.3	65.5	49.1	196.7	98.3	65.5	49.1
		5	122.9	61.4	40.9	30.7	245.9	122.9	81.9	61.4	245.9	122.9	81.9	61.4
		2	223.0	111.5	74.3	55.7	452.0	226.0	150.6	113.0	452.0	226.0	150.6	113.0
		1	309.7	154.8	103.2	77.4	619.4	309.7	206.4	154.8	619.4	309.7	206.4	154.8

©Panasonicブランド商品は在庫限定品(一部除く)となり、このカタログをご活用いただいている間に生産を終了させていただく予定の商品です。恐れ入りますがお取引販売会社にお確かめください。

Panasonic / i-PRO ネットワークカメラ

Panasonic / i-PRO ネットワークビデオ監視レコーダー

Panasonic ネットワークビデオ監視レコーダー

Panasonic / i-PRO 周辺機器

Panasonic HDアナログ監視システム

参考/他社製品

ご参考/他社製品

- 支援ツール(提案/設定/保守)…………… P212
- 監視カメラの感度について/レンズの選定と焦点距離の求め方…………… P213
- ホワイトバランス機能について…………… P213
- レンズ焦点距離別 画角早見表…………… P214-215
- 動作確認済みSDメモリーカード/SDメモリーカード録画時間の目安…………… P216
[i-PRO株式会社製 i-PRO機器専用SDメモリーカード]

パナソニックグループ会社製

- スッキリポールプラス/入退室管理システム デイリPLUS…………… P220
 - スイッチングハブ…………… P221
 - ArgosView…………… P222
-
- 感染リスク低減支援システム…………… P223
[i-PRO/コニカミノルタ 共同開発]

- 他社製品のご紹介…………… P224
- 品番 INDEX…………… P233
- ご使用の際の注意事項…………… P239
- 使用している性能表示(主なもの)・マークについて…………… P245

ネットワークカメラ
(Panasonic / i-PRO)

ネットワークディスクレコーダー
(Panasonic / i-PRO)

ソフトウェア
(Panasonic)

周辺機器
(Panasonic / i-PRO)

HDアナログ監視システム
(Panasonic)

ご参考/他社製品

支援ツール(提案/設定/保守)

i-PRO社では映像監視システムをお取り扱いいただく方々に、「提案・設定・保守」の各フェーズに応じて、業務効率の促進を支援する各種ツールを無償で提供しています。

システムデザインツール 提案

セキュリティシステムの設計・デザインには、カメラ・レコーダーの機種選定・配置計画など、現場の要件を満たすためにさまざまな作業が必要で、非常に複雑で時間がかかります。i-PRO社ではこれらの作業をトータルでサポートするために、**システムデザインツール**の提供をします。

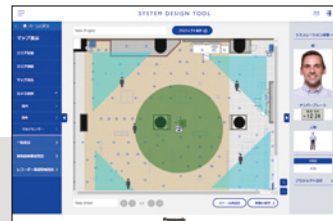

■システムデザインツールとは？

システムデザインツールは直感的に操作できるユーザーインターフェイスを採用し、誰でも簡単にセキュリティシステムの設計とデザインができます。読み込んだフロアマップ(平面図)上にカメラアイコンを配置し、被写体までの距離や画角を調整しながら、撮像イメージのシミュレーション結果を確認します。この一連の操作を繰り返してカメラの必要台数、品番、各種設定を決定し、カメラリストの作成やレコーダー構成の見積りをします。**本ツール(Webアプリケーション)のユーザー登録は無料です。**

課題

- ・システム設計は複雑であるため、作業に時間がかかる。
- ・正しいシステム設計には、ノウハウと経験が必要。

解決策

- ・システム設計の作業ステップを大幅に削減、作業時間の短縮につながります。
- ・設定した内容が瞬時にシミュレーション結果に反映されるので、勘に頼らず視覚的に設定内容を確認できます。

●システムデザインツールについて詳しくはこちら https://connect.panasonic.com/jp-ja/products-services_security_tools_sdt

監視レコーダー 構成情報算出ツール 提案

i-PRO社製レコーダーの最適な構成(本体・増設ユニット・HDD)を簡単に算出し、レコーダー毎の算出結果を確認できます。高度な知識やスキルは不要です。

Panasonic

●NXシリーズ構成情報算出ツール / その他算出ツール

https://connect.panasonic.com/jp-ja/products-services_security_support_tools

i-PRO

●NUシリーズ構成情報算出ツール

https://www.psn-web.net/ssbu-t/PIPS_iPRO/iPROintegratedCalc_V1.3.0.0/Nuintegrated/JPN/index.html



i-PRO設定ツール(iCT) 設定 保守

映像監視システムは、機能や仕様が異なるネットワークカメラやネットワークディスクレコーダーから構成され、その設定・保守には大変な時間と労力を要します。そこでi-PRO社では、これらの作業を効率よく、正確に行っていただくために、**i-PRO設定ツール(iCT:i-PRO Configuration Tool)**を提供します。

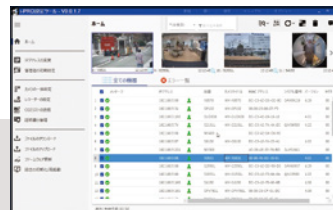

■i-PRO設定ツール(iCT)とは？

i-PRO社製の映像監視システムを対象に、最大1,024台の機器(ネットワークカメラ、ネットワークディスクレコーダーなど)を一元管理し、導入からメンテナンスまでトータルにサポートします。

課題

- ・ネットワークカメラなどの機器が数十台から数百台以上あると、設定に時間がかかる。
- ・作業中にエラーが発生しても対策方法がわからない。
- ・作業完了後の報告書作成が煩わしい。

解決策

- ・ネットワーク上にあるネットワークカメラなどの機器を検出し、一覧に表示された全ての機器に対して一括で設定できるので、時間の短縮ができます。
- ・エラー解決アシスト機能により、エラーが発生時に対策すべき画面に誘導します。
- ・レポート出力機能により、お客様への作業報告書をワンクリックで作成します。

●i-PRO設定ツール(iCT)について詳しくはこちら https://connect.panasonic.com/jp-ja/products-services_security_tools_ict

IP簡単設定ツール 設定

同一ネットワーク上のネットワークカメラやレコーダー(最大100台)を自動で検出し、IPアドレスなどのネットワーク設定ができるほか、ツールからカメラにアクセスできるので、ライブ画の確認や各種設定の変更が可能です。



機能拡張ソフトウェア登録ツール 設定

ネットワークカメラの機能を拡張するために必要な機能拡張ソフトウェアを自動で選定し、さらに解除キーの取得から登録まで支援します。



支援ツール(提案/設定/保守)について詳しくはこちら https://connect.panasonic.com/jp-ja/products-services_security_tools



監視カメラの感度について

1 照度(ルクス)と環境の例

明るさの目安	(ルクス)
・屋外(快晴)	100,000
・屋外(曇天)	30,000
・バー、ホール	1,000
・デパート、量販店	500~700
・駅、コンコース	400~500
・オフィス	300
・アーケード(夜間)	150~200
・屋内駐車場	50~100
・夕間	2
・月明かり	0.01
・星明かり	0.001

2 最低照度が低い=感度が良いではない

最低照度は小さいほど感度がいいが条件に注意が必要

例: カメラA
最低照度: 1ルクス

最低照度: 1ルクス(F=1.0)

例: カメラB
最低照度: 2ルクス

最低照度: 2ルクス(F=2.0)

性能を判断するためには

最低照度: 1ルクス(F=1.0)

最低照度: 0.5ルクス(F=1.0)

「F」は、レンズの明るさを意味します。
使用しているレンズが明るい/暗いにより感度は変わってしまいます。

3 レンズの明るさを示す「F値」とは

●窓から1 m 離れた場所で新聞を読んでいます。窓の大きさにより明るさは変わります。

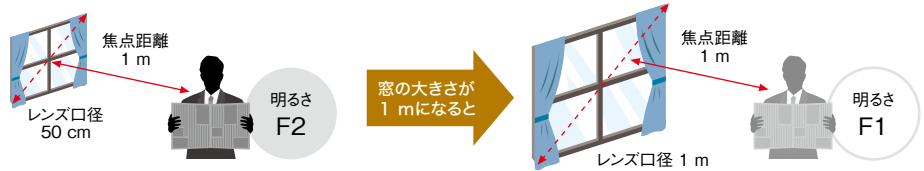

●レンズの明るさ(F値)は、次の計算式より求めることができます。

$$\text{明るさ } F = \left(\frac{\text{焦点距離}}{\text{レンズ口径}} \right)$$

Fは、小さい方がたくさん光が入る=明るく写るという意味です。

F1は、F2の2倍ではなく4倍明るいことになります。

レンズの選定と焦点距離の求め方

レンズの選定について

●撮影距離の計算式

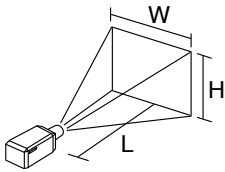

W: 被写体の幅(m)
H: 被写体の高さ(m)
L: 被写体までの距離(m)
f: レンズの焦点距離(mm)

●1/4型カメラ(4:3)の場合

$$W = \frac{3.6}{f} \times L \quad H = \frac{2.7}{f} \times L$$

●1/2.8型カメラ(16:9)の場合

$$W = \frac{5.6}{f} \times L \quad H = \frac{3.1}{f} \times L$$

●1/3型カメラ(4:3)の場合

$$W = \frac{4.8}{f} \times L \quad H = \frac{3.6}{f} \times L$$

●1/2型カメラ(4:3)の場合

$$W = \frac{6.4}{f} \times L \quad H = \frac{4.8}{f} \times L$$

焦点距離の求め方

下記の手順にそって焦点距離を求め、レンズ選定の目安にすることができます。

①どのようにモニター上に写りたいかを、下図より選択します。

●人相の判別をする

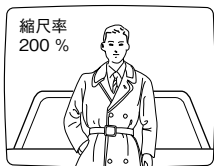

1/3型カメラは 定数 4.5
1/4型カメラは 定数 3.4

●風体の判別をする



1/3型カメラは 定数 2.25
1/4型カメラは 定数 1.7

●人物の確認など全体を把握する

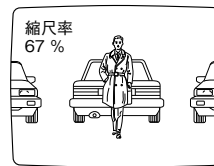

1/3型カメラは 定数 1.5
1/4型カメラは 定数 1.14

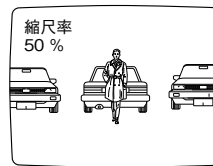

1/3型カメラは 定数 1.12
1/4型カメラは 定数 0.85

②定数を、次の計算式にあてはめてレンズの焦点距離を求めます 焦点距離(mm) = “定数” × 被写体までの距離(m)

③レンズ定格表を見て、該当する焦点距離のレンズを選択します。

※定数とは、焦点距離を被写体までの距離で割って得た数値です。この逆数を求めればレンズの焦点距離が求められます。※カメラのインチ数により定数は異なります。

ホワイトバランス機能について

設置環境によって選択してください。

※カメラによってATW固定のものがありますので注意してください。

ATW(自動色温度追尾)

ATW1: 約2700 k ~ 6000 k
ATW2: 約2000 k ~ 6000 k
(ナトリウム照明下推奨モード)

光源の色温度が変化しても、ホワイトバランスを自動調整します。













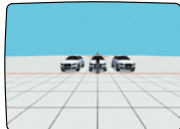
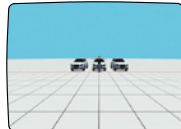
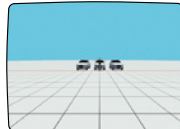













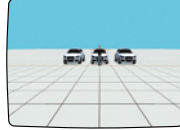



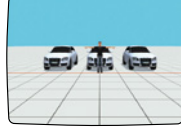
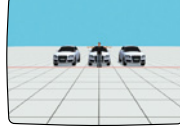



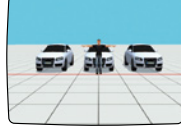
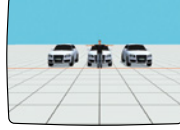



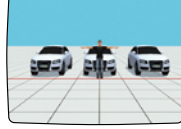





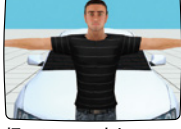

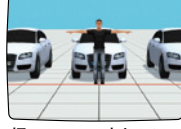

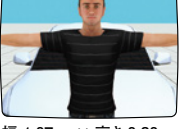
以下の条件の場合は忠実に色を再現できないことがあります。

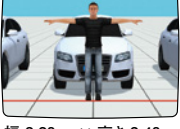
- 被写体に白い部分がない
- 被写体の大部分が濃い色。
- 光源が晴天の青空や夕暮れの太陽など。
- 被写体を照らす照度が暗い。
- 被写体に色温度の違う光源が混在する。

AWC(自動ホワイトバランスコントロール)
約2000 k ~ 10 000 k

光源が変化しない場所に適しています。

■ レンズ焦点距離別 画角早見表 カメラのセンサーサイズ1/3型(4:3)の場合

レンズ 焦点距離	カメラから被写体までの焦点距離				
	2 m	4 m	6 m	8 m	10 m
1.95 mm	 幅 4.92 m × 高さ 3.69 m	 幅 9.85 m × 高さ 7.38 m	 幅 14.77 m × 高さ 11.08 m	 幅 19.69 m × 高さ 14.77 m	 幅 24.62 m × 高さ 18.46 m
2.5 mm	 幅 3.84 m × 高さ 2.88 m	 幅 7.68 m × 高さ 5.76 m	 幅 11.52 m × 高さ 8.64 m	 幅 15.36 m × 高さ 11.52 m	 幅 19.20 m × 高さ 14.40 m
2.8 mm	 幅 3.43 m × 高さ 2.57 m	 幅 6.86 m × 高さ 5.14 m	 幅 10.29 m × 高さ 7.71 m	 幅 13.71 m × 高さ 10.29 m	 幅 17.14 m × 高さ 12.86 m
3 mm	 幅 3.20 m × 高さ 2.40 m	 幅 6.40 m × 高さ 4.80 m	 幅 9.60 m × 高さ 7.20 m	 幅 12.80 m × 高さ 9.60 m	 幅 16.00 m × 高さ 12.00 m
3.8 mm	 幅 2.53 m × 高さ 1.89 m	 幅 5.05 m × 高さ 3.79 m	 幅 7.58 m × 高さ 5.68 m	 幅 10.11 m × 高さ 7.58 m	 幅 12.63 m × 高さ 9.47 m
4.3 mm	 幅 2.23 m × 高さ 1.67 m	 幅 4.47 m × 高さ 3.35 m	 幅 6.70 m × 高さ 5.02 m	 幅 8.93 m × 高さ 6.70 m	 幅 11.16 m × 高さ 8.37 m
4.7 mm	 幅 2.04 m × 高さ 1.53 m	 幅 4.09 m × 高さ 3.06 m	 幅 6.13 m × 高さ 4.60 m	 幅 8.17 m × 高さ 6.13 m	 幅 10.21 m × 高さ 7.66 m
5 mm	 幅 1.92 m × 高さ 1.44 m	 幅 3.84 m × 高さ 2.88 m	 幅 5.76 m × 高さ 4.32 m	 幅 7.68 m × 高さ 5.76 m	 幅 9.60 m × 高さ 7.20 m
8 mm	 幅 1.20 m × 高さ 0.90 m	 幅 2.40 m × 高さ 1.80 m	 幅 3.60 m × 高さ 2.70 m	 幅 4.80 m × 高さ 3.60 m	 幅 6.00 m × 高さ 4.50 m
9 mm	 幅 1.07 m × 高さ 0.80 m	 幅 2.13 m × 高さ 1.60 m	 幅 3.20 m × 高さ 2.40 m	 幅 4.27 m × 高さ 3.20 m	 幅 5.33 m × 高さ 4.00 m
9.5 mm	 幅 1.01 m × 高さ 0.76 m	 幅 2.02 m × 高さ 1.52 m	 幅 3.03 m × 高さ 2.27 m	 幅 4.04 m × 高さ 3.03 m	 幅 5.05 m × 高さ 3.79 m

(Panasonic / i-PRO)
ネットワークカメラ



















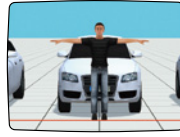















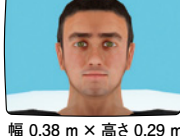

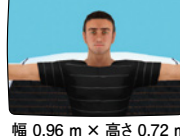
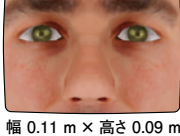
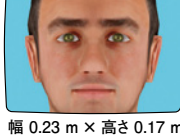

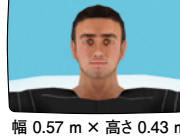
(Panasonic / i-PRO)
ネットワークディスプレイレコーダー



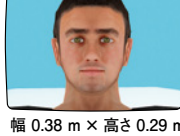

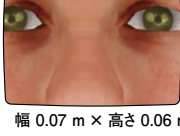
(Panasonic)
ソフトウエア

(Panasonic / i-PRO)
周辺機器

(Panasonic)
HDアナログ監視システム

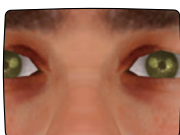
ご参考 他社製品

レンズ 焦点距離	カメラから被写体までの焦点距離				
	2 m	4 m	6 m	8 m	10 m
10 mm	 幅 0.96 m × 高さ 0.72 m	 幅 1.92 m × 高さ 1.44 m	 幅 2.88 m × 高さ 2.16 m	 幅 3.84 m × 高さ 2.88 m	 幅 4.80 m × 高さ 3.60 m
15 mm	 幅 0.64 m × 高さ 0.48 m	 幅 1.28 m × 高さ 0.96 m	 幅 1.92 m × 高さ 1.44 m	 幅 2.56 m × 高さ 1.92 m	 幅 3.20 m × 高さ 2.40 m
22 mm	 幅 0.44 m × 高さ 0.33 m	 幅 0.87 m × 高さ 0.65 m	 幅 1.31 m × 高さ 0.98 m	 幅 1.75 m × 高さ 1.31 m	 幅 2.18 m × 高さ 1.64 m
30 mm	 幅 0.32 m × 高さ 0.24 m	 幅 0.64 m × 高さ 0.48 m	 幅 0.96 m × 高さ 0.72 m	 幅 1.28 m × 高さ 0.96 m	 幅 1.60 m × 高さ 1.20 m
40 mm	 幅 0.24 m × 高さ 0.18 m	 幅 0.48 m × 高さ 0.36 m	 幅 0.72 m × 高さ 0.54 m	 幅 0.96 m × 高さ 0.72 m	 幅 1.20 m × 高さ 0.90 m
50 mm	 幅 0.19 m × 高さ 0.14 m	 幅 0.38 m × 高さ 0.29 m	 幅 0.58 m × 高さ 0.43 m	 幅 0.77 m × 高さ 0.58 m	 幅 0.96 m × 高さ 0.72 m
84.6 mm	 幅 0.11 m × 高さ 0.09 m	 幅 0.23 m × 高さ 0.17 m	 幅 0.34 m × 高さ 0.26 m	 幅 0.45 m × 高さ 0.34 m	 幅 0.57 m × 高さ 0.43 m
100 mm	 幅 0.10 m × 高さ 0.07 m	 幅 0.19 m × 高さ 0.14 m	 幅 0.29 m × 高さ 0.22 m	 幅 0.38 m × 高さ 0.29 m	 幅 0.48 m × 高さ 0.36 m
129 mm	 幅 0.07 m × 高さ 0.06 m	 幅 0.15 m × 高さ 0.11 m	 幅 0.22 m × 高さ 0.17 m	 幅 0.30 m × 高さ 0.22 m	 幅 0.37 m × 高さ 0.28 m

	6 m	8 m	10 m	15 m	20 m
400 mm	 幅 0.07 m × 高さ 0.05 m	 幅 0.10 m × 高さ 0.07 m	 幅 0.12 m × 高さ 0.09 m	 幅 0.18 m × 高さ 0.14 m	 幅 0.24 m × 高さ 0.18 m

※本図はイメージ図です、モニターのオーバーキャン率などにより若干異なることがあります。
 ※撮像範囲はカメラで写せる範囲のことです。倍率は人物の大きさがモニター画面上(高さ)でどれだけ占めるかを表しています。
 人物がモニター画面いっぱいに出されますが、この画像を100%とすると、縮小率50%の場合は人物が半分の大きさで写し出されます。
 ※10 m以上の場合は、「被写体までの距離」と「レンズの焦点距離」を10倍にしてください。

■他社製レンズおよび生産完了品のPanasonicブランドレンズについては224、225ページをご覧ください。

ネットワークカメラ
(Panasonic / i-PRO)

ネットワークビデオレコーダー
(Panasonic / i-PRO)

ソフトウェア
(Panasonic)

周辺機器
(Panasonic / i-PRO)

IPカメラ監視システム
(Panasonic)

参考/他社製品

PRO 動作確認済みSDメモリーカード(業務用:別売)について

[i-PRO株式会社製 i-PRO機器専用SDメモリーカード]

本製品は、街頭防犯、政府・公共などの市場をはじめ、小規模・省スペースでの常時録画(レコーダーが設置できない環境)やSDメモリーバックアップ録画用途で活用を目的としたi-PRO 機器専用のSDメモリーカードです。

SDHC / SDXCメモリーカード

i-PRO機器専用 SDメモリーカード[SDHC]
WV-SDA032G (32 GB)

i-PRO機器専用 SDメモリーカード[SDXC]
WV-SDA064G (64 GB)

WV-SDA128G (128 GB)

WV-SDA256G (256 GB)

WV-SDA512G (512 GB)

各オープン価格



microSDHC / SDXCメモリーカード

i-PRO機器専用 microSDメモリーカード[SDHC]
WV-SDB032G (32 GB)

i-PRO機器専用 microSDメモリーカード[SDXC]
WV-SDB064G (64 GB)

WV-SDB128G (128 GB)

WV-SDB256G (256 GB)

各オープン価格



基本仕様	i-PRO 機器専用 SD メモリーカード					i-PRO 機器専用 microSD メモリーカード			
	WV-SDA032G	WV-SDA064G	WV-SDA128G	WV-SDA256G	WV-SDA512G	WV-SDB032G	WV-SDB064G	WV-SDB128G	WV-SDB256G
SD 規格	SDHC		SDXC			SDHC		SDXC	
容量 ※ 1	32 GB	64 GB	128 GB	256 GB	512 GB	32 GB	64 GB	128 GB	256 GB
NAND フラッシュ	3D TLC タイプ					3D TLC タイプ			
書換え回数 ※ 2	約 3000 回					約 3000 回			
スピードクラス	Class10					Class10			
UHS スピードクラス	U1		U3			U1		U3	
ビデオスピードクラス	V10		V30			V10		V30	
最大転送速度 ※ 3 (R : リード / W : ライト)	R : 100 MB/s W : 50 MB/s					R : 100 MB/s W : 50 MB/s			
使用温度範囲	- 25 °C ~ + 85 °C					- 25 °C ~ + 85 °C			

※1 : SDメモリーカードにはシステム管理領域などが含まれており、お客様が実際にご利用いただける使用可能領域は表示容量より少なくなります。
 ※2 : 書換え回数は参考値となります。 ※3 : 速度性能は変更の可能性があります。

■対応機種

2022年11月時点販売の「i-PRO機器*」になります。*i-PRO機器 : i-PROネットワークカメラ、カメラBBシリーズ、ネットワークSDカードレコーダー[限]、ネットワークビデオエンコーダー[限]
 ※対象機種の詳細、最新情報は、サポートに記載の外部メディア対応表【CO107】をご参照ください。

- SDメモリーカードは業務用のSDメモリーカードをご使用ください。SDメモリーカードへの録画を、自動書き込みなどにより繰り返して行う場合は、上記 i-PRO機器専用SDメモリーカード等の耐久性・信頼性に優れた業務用SDメモリーカードをお使い頂く事を推奨します。
- SDメモリーカードは、書き換え回数に限度がある消耗品です。
 またSDメモリーカードへのアクセス中に電源が遮断されたりすると、SDメモリーカードやカード上に記録されたデータが破壊されることがあります。
 長期間にわたる記録や高い信頼性を求める記録には、i-PRO株式会社製のレコーダーのご利用を推奨します。
- SDメモリーカードに録画したデータを長期間放置すると消失する場合があります。定期的にバックアップをとることをお勧めします。
- ご使用の際は、ご使用になる機器の取扱説明書をよくお読みの上、正しく使用してください。
- SDメモリーカードとカメラ品番ごとの動作確認済み情報は外部メディア対応表をご確認ください。
- 上記 i-PRO機器専用SDメモリーカードはカメラ品番ごとにビットレート制限があります。詳細はi-PRO製SDメモリーカードのご使用上の制限事項【CO134】をご確認ください。
- ご使用上の注意をご確認ください。

■サポート

使用上のご注意

- 本製品はi-PRO機器専用です。i-PRO機器以外で使用された場合の動作につきましては保証いたしかねます。
 またデータ損失および、その復旧等の責任は負わないものとします。保存している全てのデータを定期的にバックアップすることを強く推奨します。

製品不具合時の対応

- 設計または製造上の不良が原因で使用が困難と判明した場合、本製品をお買い上げの日から1年以内にお申し出いただいたときに限り、本製品の代替品もしくは同等の製品と交換を行います。

i-PRO機器専用SDメモリーカード サポートWEBサイト(パッケージ記載URL) » <https://i-pro.com/global/en/surveillance/training-support/support/iprosd-info>

技術情報

- 外部メディア対応表 <管理番号 : CO107>
- i-PRO製SDメモリーカードのご使用上の制限事項 <管理番号 : CO134>
- 業務用SDメモリーカードの交換周期(目安) <管理番号 : CO117>
- SDメモリーカードでのH.264/H.265連続録画可能時間(目安)(i-PRO/BB-Sシリーズ共通) <管理番号 : CO307>

» https://connect.panasonic.com/jp-ja/products-services_security_support_technical-information

ツール

- SDメモリーカード動画録画可能時間計算ツール
- ネットワークSDカードレコーダーWJ-SD202K[限]録画日数算出ツール

» https://connect.panasonic.com/jp-ja/products-services_security_support_tools

(Panasonic / i-PRO) ネットワークカメラ
 (Panasonic / i-PRO) ネットワークビデオレコーダー
 (Panasonic / i-PRO) ネットワークカメラ
 (Panasonic / i-PRO) ネットワークビデオレコーダー
 (Panasonic / i-PRO) 周辺機器
 (Panasonic) HDDアナログ監視システム
 参考/他社製品

■SDメモリーカードでの録画可能時間 (H.264 連続録画時・目安) ※グループ⑤⑥のみH.264/H.265方式

- SDメモリーカードに録画したデータを長期間放置すると消失する場合があります。保存が必要なデータは、速やかにバックアップをとることをお勧めします。
- SDメモリーカードは、アクセス中の電源断等により、書換回数上限前にメディアや保存データが壊れることがあります。SDメモリーカードの異常はメール・アラーム通知・LED等により外部に通知されますが、これらを受信・確認できない場合には、定期的な動作確認をお願いいたします。
- 録画時間および配信量は被写体やカメラの設定条件によって変動いたします。
- 録画時間は配信量に応じて決まります。撮像モード・解像度・フレームレート等の設定にはよりませんので、掲載のない解像度については配信量ごとの数値を参照ください。

「SDメモリーカード動画録画可能時間計算ツール」でもご確認いただけます

このツールは、ネットワークカメラに装着したSDメモリーカードに動画(H.264/H.265)を録画した場合の推奨ビットレートに基づき、おおよその録画時間の算出を行うためのツールです。実際の録画時間は、被写体の動きや実際に録画されるビットレートに影響されますので録画時間の目安としてご参考ください。

■SDメモリーカード動画録画可能時間計算ツールについて詳しくはこちら https://connect.panasonic.com/jp-ja/products-services_security_support_tools#sdcard



録画時間の目安の詳細・最新情報について https://connect.panasonic.com/jp-ja/products-services_security_support_technical-information <管理番号：C0307>をご覧ください。

グループ①の記録時間(目安) [SDメモリーカード]

対象機種 H.264	(Panasonic)
	DG-NP502/NW502S/SP305/SF335/SW355/SW155/ SW155M DG-SW396A/SW396/SW395A/SW395/SC386/ SC385/SW316L/SW316

※「WV-」で始まる機種と「DG-」で始まる機種があります(「WV-」で始まる機種には、末尾に「J」がつく機種もあります)。記載の機種については、全て生産完了品となります。

単位：時間(h)

配信量 (kbps)	SDメモリーカード容量	
	32 GB	
64	758.5	(31.6日)
128	379.3	(15.8日)
256	189.6	(7.9日)
384	126.4	(5.3日)
512	94.8	(4.0日)
768	63.2	(2.6日)
1024	47.4	(2.0日)
1536	31.6	(1.3日)
2048	23.7	

グループ②の記録時間(目安) [SDメモリーカード]

対象機種 H.264	(Panasonic)
	WV(DG)-SP509J/SP509/SW559/SF539/SF438/SW458/ SW458M/SW397BJ/SW397NJ WV-SC588/SW598J/SW158/SF138/SW397J/SW397AJ/ SC387/SW598AJ/SC588A/SC387A

※「WV-」で始まる機種と「DG-」で始まる機種があります(「WV-」で始まる機種には、末尾に「J」がつく機種もあります)。記載の機種については、全て生産完了品となります。
●「基本」→「SDメモリーカード」タブ内において、圧縮方式にH.264を選択した場合に表示される「最大ファイルサイズ」を「20 MB」に設定してください。
本項目が表示されない場合は、対象カメラのファームウェアを最新版に更新してください。

単位：時間(h)

配信量 (kbps)	SDメモリーカード容量		
	32 GB	64 GB	128 GB
64	1008.0 (42.0日)	2070.3 (86.3日)	4151.2 (173.0日)
128	503.6 (21.0日)	1034.3 (43.1日)	2073.8 (86.4日)
256	251.4 (10.5日)	516.3 (21.5日)	1035.2 (43.1日)
384	167.3 (7.0日)	343.6 (14.3日)	688.9 (28.7日)
512	125.3 (5.2日)	257.3 (10.7日)	515.8 (21.5日)
768	83.3 (3.5日)	171.1 (7.1日)	343.1 (14.3日)
1024	62.3 (2.6日)	128.0 (5.3日)	256.6 (10.7日)
1536	41.3 (1.7日)	84.8 (3.5日)	170.0 (7.1日)
2048	30.8 (1.3日)	63.2 (2.6日)	126.8 (5.3日)

グループ③の記録時間(目安) [SDメモリーカード]

対象機種 H.264	(Panasonic)
	WV-SFN631L/SFN611L/SFV631L/SFV611L/SFV631LT/ SPN631/SPN611 WV-SPW631LTJ/SPW631LJ/SPW631LSJ/SPW611LJ/ SPW611J/SPW611SJ/SFV311/SFN311 WV-SPN311/SPN531/SFV531/SFN531/SFV311A/ SFN311A/SPN531A/SPN311A WV-SPW311AL/SFV130/SFV110/SFN130/SFN110

※記載の機種については、全て生産完了品となります。

単位：時間(h)

配信量 (kbps)	SDメモリーカード容量		
	32 GB	64 GB	128 GB
64	1008.0 (42.0日)	2070.3 (86.3日)	4151.2 (173.0日)
128	503.6 (21.0日)	1034.3 (43.1日)	2073.8 (86.4日)
256	251.4 (10.5日)	516.3 (21.5日)	1035.2 (43.1日)
384	167.3 (7.0日)	343.6 (14.3日)	688.9 (28.7日)
512	125.3 (5.2日)	257.3 (10.7日)	515.8 (21.5日)
768	83.3 (3.5日)	171.1 (7.1日)	343.1 (14.3日)
1024	62.3 (2.6日)	128.0 (5.3日)	256.6 (10.7日)
1536	41.3 (1.7日)	84.8 (3.5日)	170.0 (7.1日)
2048	30.8 (1.3日)	63.2 (2.6日)	126.8 (5.3日)
3072	20.4	41.9 (1.7日)	83.9 (3.5日)
4096	15.1	31.1 (1.3日)	62.3 (2.6日)
6144	9.9	20.3	40.6 (1.7日)
8192	7.2	14.9	29.8 (1.2日)
10240	5.7	11.8	23.7
12288	4.7	9.7	19.3
14336	3.9	8.1	16.3
16384	3.4	7.0	13.9

※UHS-I対応のカードをご使用ください。

※録画ストリームを複数選択できる機種において、録画ストリーム1および録画ストリーム2の両方にH.264録画設定した場合は、それぞれに設定したビットレートを合計して表に当てはめてください。

※SDメモリーカードスロットを2つ有する機種にSDメモリーカードを2枚挿入して運用する場合は、以下のようにしてください。

- シングル録画の場合：SD1/SD2それぞれで録画可能日数を算出し加算してください。
- デュアル録画の場合：容量の少ない方のSDメモリーカードだけが挿入されているものとして、表をご覧ください。

グループ④の記録時間(目安) [SDメモリーカード]

対象機種 H.264	(Panasonic)
	WV-SFV481/SFN480/SFV781L/SPV781LJ

※記載の機種については、全て生産完了品となります。

単位：時間(h)

配信量 (kbps)	SDメモリーカード容量		
	32 GB	64 GB	128 GB
64	1008.0 (42.0日)	2070.3 (86.3日)	4151.2 (173.0日)
128	503.6 (21.0日)	1034.3 (43.1日)	2073.8 (86.4日)
256	251.4 (10.5日)	516.3 (21.5日)	1035.2 (43.1日)
384	167.3 (7.0日)	343.6 (14.3日)	688.9 (28.7日)
512	125.3 (5.2日)	257.3 (10.7日)	515.8 (21.5日)
768	83.3 (3.5日)	171.1 (7.1日)	343.1 (14.3日)
1024	62.3 (2.6日)	128.0 (5.3日)	256.6 (10.7日)
1536	41.3 (1.7日)	84.8 (3.5日)	170.0 (7.1日)
2048	30.8 (1.3日)	63.2 (2.6日)	126.8 (5.3日)
3072	20.4	41.9 (1.7日)	83.9 (3.5日)
4096	15.1	31.1 (1.3日)	62.3 (2.6日)
6144	9.9	20.3	40.6 (1.7日)
8192	7.2	14.9	29.8 (1.2日)
10240	5.7	11.8	23.7
12288	4.7	9.7	19.3
14336	3.9	8.1	16.3
16384	3.4	7.0	13.9

※UHS-I対応のカードをご使用ください。

録画時間の目安の詳細・最新情報について https://connect.panasonic.com/jp-ja/products-services_security_support_technical-information <管理番号：C0307>をご覧ください。

グループ⑤の記録時間(目安) [SDメモリーカード]

対象機種
H.265

Panasonic
 WV-S2531LTN/S2531LN/S2511LN/S2131L/S2111L/S1531LTNJ/S1531LNJ
 WV-S1531LNSJ/S1511LNJ/S1131/S1112/S1111/S1111D/S2111LD/S1511LDN
 WV-X6531NS(NJ)/X6511NJ/S6131/S6111/S6530NS(NJ)/S6130/S6110/X6533LNSJ/X6533LNSJ/S6532LNSJ/S6532LNSJ
 WV-S4550L/S4150/X4571L/X4171/S2550LNSJ/S1550LNSJ/X8570N/S8530N/X8571NJ/S8531NJ
 WV-S2570LNJ/S1570LNJ/X2533LNSJ/X2232LJ/X1534LNJ/X2571LNJ/X1571LNJ/S2572LNSJ/
 WV-S2552LNSJ/S1572LNSJ/S1552LNSJ/S4576LJ/S4556LJ/WV-S4176J/S4156J

※記載の機種については、在庫限定品および生産完了品のものが含まれております。

単位：時間(h)

配信量 (kbps)	SDメモリーカード容量									
	32 GB		64 GB		128 GB		256 GB		512 GB	
64	1008.3	(42.0日)	2070.7	(86.3日)	4152.1	(173.0日)	8343.9	(347.7日)	16698.2	(695.8日)
96	672.0	(28.0日)	1380.1	(57.5日)	2767.2	(115.3日)	5560.8	(231.7日)	11128.6	(463.7日)
112	575.9	(24.0日)	1182.7	(49.3日)	2371.5	(98.8日)	4765.6	(198.6日)	9537.3	(397.4日)
128	503.8	(21.0日)	1034.7	(43.1日)	2074.7	(86.4日)	4169.3	(173.7日)	8343.8	(347.7日)
192	335.7	(14.0日)	689.4	(28.7日)	1382.3	(57.6日)	2777.7	(115.7日)	5559.0	(231.6日)
224	287.6	(12.0日)	590.7	(24.6日)	1184.4	(49.4日)	2380.2	(99.2日)	4763.3	(198.5日)
256	251.6	(10.5日)	516.7	(21.5日)	1036.0	(43.2日)	2082.0	(86.7日)	4166.6	(173.6日)
320	201.1	(8.4日)	413.1	(17.2日)	828.3	(34.5日)	1664.5	(69.4日)	3331.1	(138.8日)
352	182.8	(7.6日)	375.4	(15.6日)	752.8	(31.4日)	1512.7	(63.0日)	3027.3	(126.1日)
384	167.5	(7.0日)	344.0	(14.3日)	689.8	(28.7日)	1386.2	(57.8日)	2774.2	(115.6日)
448	143.5	(6.0日)	294.7	(12.3日)	590.9	(24.6日)	1187.4	(49.5日)	2376.4	(99.0日)
480	133.9	(5.6日)	275.0	(11.5日)	551.3	(23.0日)	1107.9	(46.2日)	2217.2	(92.4日)
512	125.5	(5.2日)	257.7	(10.7日)	516.7	(21.5日)	1038.3	(43.3日)	2078.0	(86.6日)
640	100.2	(4.2日)	205.9	(8.6日)	412.8	(17.2日)	829.6	(34.6日)	1660.3	(69.2日)
768	83.4	(3.5日)	171.4	(7.1日)	343.6	(14.3日)	690.5	(28.8日)	1381.8	(57.6日)
896	71.4	(3.0日)	146.7	(6.1日)	294.1	(12.3日)	591.1	(24.6日)	1182.9	(49.3日)
1024	62.4	(2.6日)	128.2	(5.3日)	257.0	(10.7日)	516.5	(21.5日)	1033.7	(43.1日)
1280	49.8	(2.1日)	102.3	(4.3日)	205.1	(8.5日)	412.2	(17.2日)	824.8	(34.4日)
1536	41.4	(1.7日)	85.0	(3.5日)	170.5	(7.1日)	342.6	(14.3日)	685.6	(28.6日)
1792	35.4	(1.5日)	72.7	(3.0日)	145.7	(6.1日)	292.9	(12.2日)	586.1	(24.4日)
2048	30.9	(1.3日)	63.4	(2.6日)	127.2	(5.3日)	255.6	(10.7日)	511.5	(21.3日)
3072	20.4		41.9	(1.7日)	83.9	(3.5日)	168.6	(7.0日)	337.5	(14.1日)
4096	15.1		31.1	(1.3日)	62.3	(2.6日)	125.1	(5.2日)	250.5	(10.4日)
6144	9.9		20.3		40.6	(1.7日)	81.7	(3.4日)	163.4	(6.8日)
8192	7.2		14.9		29.8	(1.2日)	59.9	(2.5日)	119.9	(5.0日)
10240	5.7		11.6		23.3		46.9	(2.0日)	93.8	(3.9日)
12288	4.6		9.5		19.0		38.2	(1.6日)	76.4	(3.2日)

※UHS-I対応のカードをご使用ください。 ※録画ストリーム1および録画ストリーム2の両方にH.264/H.265録画設定した場合は、それぞれに設定したビットレートを合計して表に当てはめてください。

※配信量ごとのフレームレートの目安はH.265を使用する場合で記載しています。

◎SDHC/SDXCメモリーカードをSDメモリーカードと表記しています。

グループ⑥の記録時間(目安) [microSDメモリーカード]

対象機種
H.265

Panasonic
 WV-S3530J/S3510J/S3130J/S3110J/WV-S1116/S1116D/S1136J/S1516LN/S1516LDN/S1536LNSJ/S1536LTNJ/S2116L/S2116LD/S2136LJ/S2536LNSJ/S2536LTNJ
i-PRO
 WV-U1532LA/U1542LA/U2130LA/U2132LA/U2140LA/U2142LA/U2530LA/U2532LA/U2540LA/U2542LA/U1142A/U1132A/U1130A/
 S7130UX/S7130WUX/S1536LBUX/S1536LNS/S2136LBUX/S25700シリーズ/S25500シリーズ/S22500-V3L/S15700シリーズ/S15500シリーズ/S6x3xxシリーズ/S85xxシリーズ

※記載の機種については、在庫限定品および生産完了品のものが含まれております。

単位：時間(h)

配信量 (kbps)	microSDメモリーカード容量							
	32 GB		64 GB		128 GB		256 GB	
64	1008.3	(42.0日)	2070.7	(86.3日)	4152.1	(173.0日)	8343.9	(347.7日)
96	672.0	(28.0日)	1380.1	(57.5日)	2767.2	(115.3日)	5560.8	(231.7日)
112	575.9	(24.0日)	1182.7	(49.3日)	2371.5	(98.8日)	4765.6	(198.6日)
128	503.8	(21.0日)	1034.7	(43.1日)	2074.7	(86.4日)	4169.3	(173.7日)
192	335.7	(14.0日)	689.4	(28.7日)	1382.3	(57.6日)	2777.7	(115.7日)
224	287.6	(12.0日)	590.7	(24.6日)	1184.4	(49.4日)	2380.2	(99.2日)
256	251.6	(10.5日)	516.7	(21.5日)	1036.0	(43.2日)	2082.0	(86.7日)
320	201.1	(8.4日)	413.1	(17.2日)	828.3	(34.5日)	1664.5	(69.4日)
352	182.8	(7.6日)	375.4	(15.6日)	752.8	(31.4日)	1512.7	(63.0日)
384	167.5	(7.0日)	344.0	(14.3日)	689.8	(28.7日)	1386.2	(57.8日)
448	143.5	(6.0日)	294.7	(12.3日)	590.9	(24.6日)	1187.4	(49.5日)
480	133.9	(5.6日)	275.0	(11.5日)	551.3	(23.0日)	1107.9	(46.2日)
512	125.5	(5.2日)	257.7	(10.7日)	516.7	(21.5日)	1038.3	(43.3日)
640	100.2	(4.2日)	205.9	(8.6日)	412.8	(17.2日)	829.6	(34.6日)
768	83.4	(3.5日)	171.4	(7.1日)	343.6	(14.3日)	690.5	(28.8日)
896	71.4	(3.0日)	146.7	(6.1日)	294.1	(12.3日)	591.1	(24.6日)
1024	62.4	(2.6日)	128.2	(5.3日)	257.0	(10.7日)	516.5	(21.5日)
1280	49.8	(2.1日)	102.3	(4.3日)	205.1	(8.5日)	412.2	(17.2日)
1536	41.4	(1.7日)	85.0	(3.5日)	170.5	(7.1日)	342.6	(14.3日)
1792	35.4	(1.5日)	72.7	(3.0日)	145.7	(6.1日)	292.9	(12.2日)
2048	30.9	(1.3日)	63.4	(2.6日)	127.2	(5.3日)	255.6	(10.7日)
3072	20.4		41.9	(1.7日)	83.9	(3.5日)	168.6	(7.0日)
4096	15.1		31.1	(1.3日)	62.3	(2.6日)	125.1	(5.2日)
6144	9.9		20.3		40.6	(1.7日)	81.7	(3.4日)
8192	7.2		14.9		29.8	(1.2日)	59.9	(2.5日)
10240	5.7		11.6		23.3		46.9	(2.0日)
12288	4.6		9.5		19.0		38.2	(1.6日)

※UHS-I対応のカードをご使用ください。 ※録画ストリーム1および録画ストリーム2の両方にH.264/H.265録画設定した場合は、それぞれに設定したビットレートを合計して表に当てはめてください。

※配信量ごとのフレームレートの目安はH.265を使用する場合で記載しています。

◎microSDHC/SDXCメモリーカードをmicroSDメモリーカードと表記しています。

(Panasonic / i-PRO)
ミラノワークカメラ

(Panasonic / i-PRO)
パナソニックワークカメラ

(Panasonic)
パナソニックカメラ

(Panasonic / i-PRO)
パナソニックカメラ

(Panasonic)
パナソニックカメラ

パナソニックカメラ

MEMO

ネットワークカメラ
(Panasonic / i-PRO)

ネットワークディスクレコーダー
(Panasonic / i-PRO)

ソフトウェ
(Panasonic)

周辺機器
(Panasonic / i-PRO)

ハードウェア制御システム
(Panasonic)

参考／他社製品

パナソニック株式会社 エレクトリックワークス社製

機器取付用ポール スッキリポールプラス

多方向監視(カメラ最大2台取付 90°/180°)や
耐重塩害仕様もラインアップ

■専用台座と取付金具のご使用で配線・配管が露出せず、スッキリきれいに施工できます。



■別途必要部材
台座(カメラ取付金具用)

i-PRO株式会社製
屋外ハウジング一体型ネットワークカメラ
カメラ取付金具WV-Q120A相当品用



DDT652K1H (φ 89用)
DDT656K1H (φ114用)
本体希望小売価格 7,200円(税抜)

耐重塩害仕様
DDT656K1HU (φ114用)
本体希望小売価格 10,800円(税抜)

i-PRO株式会社製
屋外ハウジング一体型ネットワークカメラ
PTZタイプ
カメラ取付金具WV-Q122A相当品用



DDT662H (φ 89用)
DDT666H (φ114用)
本体希望小売価格 10,800円(税抜)

耐重塩害仕様
DDT666HU (φ114用)
本体希望小売価格 16,200円(税抜)

地中配線タイプ【ベース付】
耐風速 60m/s仕様

(30日) XDPJ1440H カメラ1台用

本体希望小売価格 160,230円(税抜)

(30日) XDPJ4440H カメラ2台用 90°

本体希望小売価格 163,730円(税抜)

(30日) XDPJ7440H カメラ2台用 180°

本体希望小売価格 163,730円(税抜)

地中配線タイプ
耐風速 60m/s仕様

(30日) XDPJ1240H カメラ1台用

本体希望小売価格 90,930円(税抜)

(30日) XDPJ4240H カメラ2台用 90°

本体希望小売価格 94,430円(税抜)

(30日) XDPJ7240H カメラ2台用 180°

本体希望小売価格 94,430円(税抜)

地中配線タイプ【耐重塩害仕様】
耐風速 60m/s仕様

(30日) XDPJ1240HU カメラ1台用

本体希望小売価格 109,310円(税抜)

(30日) XDPJ4240HU カメラ2台用 90°

本体希望小売価格 113,610円(税抜)

(30日) XDPJ7240HU カメラ2台用 180°

本体希望小売価格 113,610円(税抜)

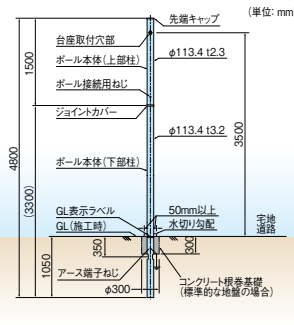
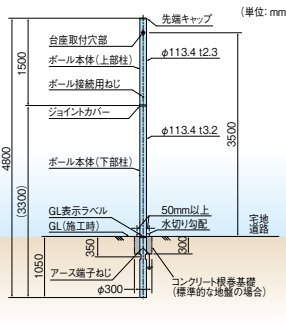
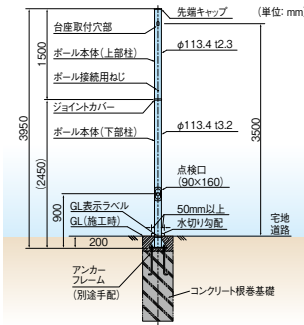

■別途必要部材

(30日) DDT700 アンカフレーム

本体希望小売価格 23,900円(税抜)

(共通仕様)

■2台用 90°



■2台用 180°

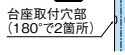

(30日) 受注後30日以内に工場出荷する商品 ※地区により積送期間が異なります。状況により納期がかかる場合がございますのでご了承ください。

上記以外の品番や、ご要望に合わせた特注対応を検討いたしますので、お問い合わせください。

お問い合わせ先：パナソニック株式会社 エレクトリックワークス社 TEL：06-6908-1131(代表)

商品情報URL：https://www2.panasonic.biz/jp/densetsu/haikan/sukkiripole-plus/

ご使用の際は、取扱説明書、工事説明書をよくお読みの上、正しく設置してください。他社商品については、パナソニック コネクトおよびi-PRO社が品質・性能・動作等について保証するものではありません。



入退室管理システム デイリPLUS

デイリPLUSは、人の出入りをコントロールし、
入退室履歴とカメラ映像の確認で事件・事故への対策向上をはかります

アンチパスバックや在室管理機能など豊富な機能を標準パッケージ。
運用開始後の要望にも柔軟に対応可能です。



映像連携機能

入退室管理の警報履歴やカード操作の履歴と紐づいた映像をワンクリックでレコーダーから再生できます。
豊富な検索条件を利用し履歴の絞り込みを行うことにより、録画映像の検索が容易です。
i-PRO ネットワークカメラにも対応しています(AIネットワークカメラを除く)。

アンチパスバック

許可された人に紛れて入退室(入退室カード操作無し)すると次に入室や退室ができません。
共通を抑制し、履歴も確実に残せます。※入室側、退室側の双方にカードリーダーの設置が必要です。

グローバルアンチパスバック

アンチパスバックを複数扉(ゲート)の部屋で機能させます。
入室扉と退室扉が異なってもチェック機能が働くため、安全性も利便性も高められます。
※入室側、退室側の双方にカードリーダーの設置が必要です。

長期未使用カード検索

長期未使用のカードを検出し、カード回収や無効手続きが素早く行えます。例えば、60日以上使用
されていないカードを検索し、リストから対象カードを個別または一括で選び(無効/紛失/削除)操作を
簡単に行えます。登録カードの棚卸をサポートします。

防犯センサー連動

カードリーダーからの警戒セット操作により、防犯センサーが警戒を開始します。
機械警備への連動(接点による通知)も可能です。

在室管理

在室状況を詳しく把握、在室者、在室人数、入室日時、滞在時間などがわかります。
リモートで出社状況を確認することが可能です。
※入室側、退室側双方にカードリーダーの設置が必要です。 ※リモートより社内イントラネットへのアクセスが必要です。

カード登録用の読取機が不要

未登録のICカードをカードリーダーにかざし、履歴に表示された未登録IDをクリックすることで
カード登録画面にジャンプ。簡単にカード登録が行えます。

設置場所の制限が少ない小型・薄型のカードリーダー

4種類のパネルから選択。(警戒セット機能付、テンキー・警戒セット機能付)
音声メッセージ出力により操作案内をすることも可能です。

■品種一覧

品名	品番	本体希望小売価格(税抜)
メインコントロールユニット	BM-EA530	540,000円
サブコントロールユニット	BM-EA531	390,000円
入出力拡張モジュール	BM-EA590	45,000円
スクエアスマートリーダー用本体	BM-EA510	105,000円
スクエアスマートリーダー用パネル	BM-EA5112W	13,000円
スクエアスマートリーダー用パネル	BM-EA5122W	47,000円
スクエアスマートリーダー用パネル	BM-EA512S	35,000円
スクエアスマートリーダー用パネル	BM-EA5122S	69,000円
非接触ICカード	EKA3851	2,800円/枚

お問い合わせ先：パナソニック株式会社 エレクトリックワークス社 TEL：06-6908-1131(代表)

商品情報URL：https://www2.panasonic.biz/jp/densetsu/

ご使用の際は、取扱説明書、工事説明書をよくお読みの上、正しく設置してください。他社商品については、パナソニック コネクトおよびi-PRO社が品質・性能・動作等について保証するものではありません。



「PoEカメラ電源ユニット」については189・193ページをご覧ください

パナソニックEWNネットワークス株式会社製

※2022年12月時点の情報です。最新情報については下記商品情報URLをご覧ください。

非PoE対応タイプ (センタースイッチ)

ZEQUO 6600RE (PN36241E) : レイヤ3 *1

本体希望小売価格 758,000円(税抜)



- 外形寸法: H44 W440 D312 mm
- 質量: 5.0 kg *2
- 最大消費電力: 46.8 W *2

ポート構成	
10/100/1000T	×24 Port*3
SFP	×4 Port*3
SFP/SFP+	×4 Port
スタック専用ポート	×2 Port

ZEQUO2600RE (PN26241E) : レイヤ2 *1

本体希望小売価格 380,000円(税抜)



- 外形寸法: H44 W440 D312 mm
- 質量: 5.0 kg *2
- 最大消費電力: 46.8W *2

ポート構成	
10/100/1000T	×24 Port*3
SFP	×4 Port*3
SFP+	×4 Port
スタック専用ポート	×2 Port

(10/100 M)インテリジェント

FA-ML24TCPoE+ (PN232492) *5

本体希望小売価格 158,000円(税抜)



- 外形寸法: H44 W440 D257 mm
- 質量: 3.9 kg
- 最大消費電力: 233 W (非給電時 22.4 W)
- 最大給電可能電力: 185 W (装置全体)

ポート構成	
10/100TX	×24 Port
10/100/1000T	×4 Port*3
SFP	×4 Port*3
PoEPlus給電(802.3at)	×24 Port

(オールギガ対応タイプ)インテリジェント

GA-ML24TPoE+ (PN262493) *6

本体希望小売価格 220,000円(税抜)



- 外形寸法: H44 W440 D387 mm
- 質量: 5.8 kg
- 最大消費電力: 472 W (非給電時 38.6 W)
- 最大給電可能電力: 370 W (装置全体)

ポート構成	
10/100/1000T	×28 Port*3
SFP	×4 Port*3
PoEPlus給電(802.3at)	×24 Port

FA-ML16TCPoE+ (PN231692) *5

本体希望小売価格 130,000円(税抜)



- 外形寸法: H44 W330 D230 mm
- 質量: 3 kg
- 最大消費電力: 230 W (非給電時 20.3 W)
- 最大給電可能電力: 185 W (装置全体)

ポート構成	
10/100TX	×16 Port
10/100/1000T	×4 Port*3
SFP	×4 Port*3
PoEPlus給電(802.3at)	×16 Port

GA-ML16TPoE+ (PN261693) *6

本体希望小売価格 180,000円(税抜)



- 外形寸法: H44 W330 D230 mm
- 質量: 3.0 kg
- 最大消費電力: 315 W (非給電時 23.1 W)
- 最大給電可能電力: 250 W (装置全体)

ポート構成	
10/100/1000T	×20 Port*3
SFP	×4 Port*3
PoEPlus給電(802.3at)	×16 Port

FA-ML12TPoE+ (PN231293) *5

本体希望小売価格 112,000円(税抜)



- 外形寸法: H44 W330 D230 mm
- 質量: 2.95 kg
- 最大消費電力: 230 W (非給電時 19.9 W)
- 最大給電可能電力: 185 W (装置全体)

ポート構成	
10/100TX	×12 Port
10/100/1000T	×4 Port*3
SFP	×4 Port*3
PoEPlus給電(802.3at)	×12 Port

GA-ML12THPoE+ (PN261294) *6

本体希望小売価格 166,000円(税抜)



- 外形寸法: H44 W330 D330 mm
- 質量: 4.2 kg
- 最大消費電力: 452 W (非給電時 35.2 W)
- 最大給電可能電力: 360 W (装置全体)

ポート構成	
10/100/1000T	×16 Port*3
SFP	×4 Port*3
PoEPlus給電(802.3at)	×12 Port

(オールギガ60°C対応タイプ)インテリジェント

GA-ML8TPoE+ (PN260893H) *6

本体希望小売価格 133,000円(税抜)



- 外形寸法: H44 W210 D260 mm
- 質量: 2.4 kg
- 最大消費電力: 154 W (非給電時 16.9 W)
- 最大給電可能電力: 124 W (装置全体)

ポート構成	
10/100/1000T	×10 Port*3
SFP	×2 Port*3
PoEPlus給電(802.3at)	×8 Port

GA-ML8THPoE+ (PN260894) *6

本体希望小売価格 135,000円(税抜)



- 外形寸法: H44 W210 D260 mm
- 質量: 2.4 kg
- 最大消費電力: 292 W (非給電時 16.3 W)
- 最大給電可能電力: 240 W (装置全体)

ポート構成	
10/100/1000T	×10 Port*3
SFP	×2 Port*3
PoEPlus給電(802.3at)	×8 Port

GA-ML4TPoE+ (PN260493H) *6

本体希望小売価格 89,000円(税抜)



- 外形寸法: H44 W210 D260 mm
- 質量: 2.3 kg
- 最大消費電力: 85.7 W (非給電時 13.7 W)
- 最大給電可能電力: 62 W (装置全体)

ポート構成	
10/100/1000T	×6 Port*3
SFP	×2 Port*3
PoEPlus給電(802.3at)	×4 Port

GA-ML4THPoE+ (PN260494) *6

本体希望小売価格 94,000円(税抜)



- 外形寸法: H44 W210 D260 mm
- 質量: 2.4 kg
- 最大消費電力: 148 W (非給電時 14.8 W)
- 最大給電可能電力: 120 W (装置全体)

ポート構成	
10/100/1000T	×6 Port*3
SFP	×2 Port*3
PoEPlus給電(802.3at)	×4 Port

ノンインテリジェントタイプ

GA-AS12TPoE+ (PN25128) *4

本体希望小売価格 99,000円(税抜)



- 外形寸法: H44 W210 D280 mm
- 質量: 2.2 kg
- 最大消費電力: 109 W (非給電時 14.1 W)
- 最大給電可能電力: 84 W (装置全体)

ポート構成	
10/100/1000T	×14 Port
PoEPlus給電(802.3at)	×12 Port

(ご注意)
●マルチキャスト環境では使用しないでください。

GA-AS10TPoE+ (PN25108) *4

本体希望小売価格 87,800円(税抜)



- 外形寸法: H44 W210 D280 mm
- 質量: 2.2 kg
- 最大消費電力: 89.2 W (非給電時 11.0 W)
- 最大給電可能電力: 70 W (装置全体)

ポート構成	
10/100/1000T	×12 Port
PoEPlus給電(802.3at)	×10 Port

(ご注意)
●マルチキャスト環境では使用しないでください。

天井埋込型PoE「CiLIN」

CiLIN-5PoE+PD (PN250552N) *7

オープン価格



- 外形寸法: H142 φ123 mm (突起部は除く)
- 質量: 0.78 kg
- 最大消費電力: 74.0 W (非給電時 7.0 W)
- 最大給電可能電力: 48 W (装置全体)

ポート構成	
10/100/1000T	×6 Port
PoEPlus給電(802.3at)	×5 Port

(ご注意)
●AC電源には対応しておりません。右記のPoE+HUBでの給電を推奨します。

「CiLIN」給電用「PoE++HUB」

GA-ML4TWPoE++ (PN260496) *6

本体希望小売価格 171,000円(税抜)



- 外形寸法: H44 W210 D260 mm
- 質量: 2.3 kg
- 最大消費電力: 291 W (非給電時 15.7 W)
- 最大給電可能電力: 240 W (装置全体)

ポート構成	
10/100/1000T	×6 Port
PoEPlus給電(802.3at)	×4 Port

(ご注意) ●非対応機種: SUD638シリーズ
※下記機種への60 W給電には非対応です。PoE+給電となります。
WV-X6533LNSJ・WV-X6533LNU・WV-X6532LNSJ・WV-X6532LNU・WV-X6531NS・WV-X6531NU・WV-X6511NU

パナソニックEWNネットワークス株式会社製のスイッチングハブをご使用の場合は、通信速度をカメラ側、ハブ側ともに必ず「AUTO」に設定してください。

- *1: バッファ拡張 (egress buffer threshold) の値を「mid」から「high」へ変更してください。設定情報は <https://panasonic.co.jp/ew/pewnw/support/ipro001/> をご覧ください。
- *2: 記載数値は電源モジュール1個使用時の値となります。2個使用する場合は数値は仕様書にてご確認ください。
- *3: 10/100/1000TとSFPは排他利用、SFPは別売です。
- *4: スタンドアロン構成時のみ使用可能。(スタンドアロン構成は、スイッチングハブ 1台、NVシリーズ[生産完了品]もしくはWJ-NX200/WJ-NX300シリーズ [限]レコーダ1台とカメラの構成です。WJ-NX200/WJ-NX300シリーズ [限]をご利用の場合、レコーダーへの入力ビットレートは192 Mbps以内にてご利用ください。)
- *5: レコーダーへの合計出力ビットレートが256 Mbps以内にてご利用ください。256 Mbpsを超える場合やマルチキャスト設定時は <https://panasonic.co.jp/ew/pewnw/support/ipro001/> をご覧の上、各設定を実施ください。
- *6: レコーダーへの合計出力ビットレートが192 Mbps以内にてご利用ください。192 Mbpsを超える場合は <https://panasonic.co.jp/ew/pewnw/support/ipro001/> をご覧の上、バッファ拡張設定を実施ください。
- *7: マルチキャスト環境ではクエリアの送信間隔を変更する必要があります。設定情報は <https://panasonic.co.jp/ew/pewnw/support/ipro001/> をご覧ください。
- ネットワークディスクレコーダー使用時は10/100/1000T対応機種 (Switch-S8PWR 生産完了品を除く) を選択して10/100/1000Tポートに接続してください。
ハブ間のカスケード(多段)接続時には10/100/1000T対応機種(※4を付した機種 [GA-AS12TPoE+、GA-AS10TPoE+]を除く) を選択して10/100/1000Tポート同士で接続してください。
- 上記以外にも、動作確認済みのスイッチングハブがございます。詳しくは商品情報URL <https://panasonic.co.jp/ew/pewnw/> をご覧ください。
- 最大接続台数: スwitchングハブの総供給電力と各カメラの消費電力によって使用可能なポート数が決まります。詳しくは、スイッチングハブの仕様書などをご確認ください。

お問い合わせ先: パナソニックEWNネットワークス株式会社 TEL: 03-6402-5301

※コロナウイルス感染症対策による在宅勤務のためお電話がつかない可能性があります。その際は下記フォームでのお問合せをお願い致します。

商品情報URL: <https://panasonic.co.jp/ew/pewnw/> [フォームでのお問合せURL: <https://net.panasonic.co.jp/1/519921/2021-04-20/9lztq>]

ご購入の際は、取扱説明書、工事説明書をよくお読みの上、正しく設置してください。他社商品については、パナソニック コネクトおよびi-PRO社が品質・性能・動作等について保証するものではありません。



パナソニック ネットソリューションズ株式会社製

統合セキュリティ映像サーバ型システム
ArgosView

●ArgosView(アルゴスビュー)は、ネットワークカメラを統合管理するLinuxOSを採用したサーバソフトウェア(VMS=Video Management Software)です。

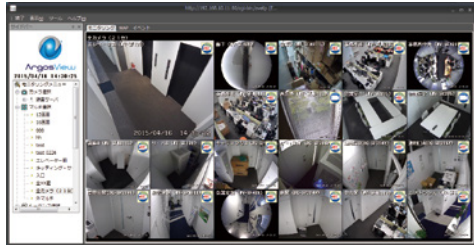

〈マップモニタ〉 〈操作モニタ〉 〈追加モニタ〉

3画面モニタ表示例(専用アプリ)

特徴

- 大規模管理(最大40,000台)
- Panasonic以外のカメラ対応・ONVIF対応
- 2Uサーバで最大432 TB※1にて設計可能
- 最大10年の長期録画を省スペース・低コストで実現
- センサー機器やPLCとの連携を実現
- 動画圧縮効率の高いH.265カメラ※2に対応
- 他システムのログデータをキーワードに映像検索が可能

※1: RAID、OS構築前の容量です。 ※2: i-PROシリーズ H.265対応ネットワークカメラのみとなります。

長期録画

マルチベンダー

設備連携

長期録画

LTO8テープ(12.0 TB)で自動バックアップすることで、低コスト・省スペースで長期保存を実現

※H.264の場合
フレームレート カメラ 保存期間
5fps × 50台 × 5年 ≒ 550 TB

サーバ(1U) LTOオートローダ(3U)

1~2週間分 HDD録画

39巻 LTOテープ

金庫・倉庫

テープ保管 ラック容量 わずか 4U、2台!

LTOオートローダ(3U) 39巻搭載(468 TB) ※1年毎に所定の巻数テープ入替実施

サーバのみ
サーバ(2U) 8 TB×8 ≒43.2 TB

ラック容量 26U、13台!

※RAID5と想定し、(ディスク総数-1)×0.9として容量を算出

1年毎に所定の巻数LTOテープを交換し、金庫などに保管することにより、数年の保管が可能。

ArgosViewの画面よりどのLTOテープにいつの記録が保存されているか検索可能。

バーコード管理

【導入事例】金融機関/食品工場/データセンター
大手食品メーカーで、全国6工場の監視カメラ3年保存のシステムを導入

AIカメラ・センサー連携

AIカメラからのアラーム信号および、様々な物理センサーからの接点信号をマップ上で一元管理。アラーム発生時には、即座に現場映像とマップ上の位置を強制表示し、監視の高度化を実現

AIカメラ

カメラをクリックして拡大も可能

AIカメラにて画像解析。アラーム信号を受信し、マップに連携

倉庫内で転倒を確認!!

【導入事例】大規模自治体/プラント
大規模自治体で900カメラ・150センサー連携を本システムで実現

入退管理システム eX-SG連携

eX-SGと連携し、入退館時の映像をカードIDなどで検索して表示・再生。イベントやアラート発生時の映像を、モニタに自動ポップアップや、Teamsへの通知が可能。

アクティブモニタ

入退(ログ)連携

Teams通知

マルチベンダーカメラ対応

様々な既設のカメラ(複数メーカー)を含め、最大40,000台の映像を閲覧可能



国内、海外の多数のネットワークカメラに対応(ONVIFにも対応)しています。お客様のご要望に応じて、新たなカメラにも対応可能です。

本カタログに記載されている会社名、システム名、製品名、ロゴは各社の登録商標または商標です。

お問い合わせ先：パナソニック ネットソリューションズ株式会社 営業本部 第三営業部 TEL：03-6226-2505
商品情報URL：https://www.argosview.jp

ご使用の際は、取扱説明書、工事説明書をよくお読みの上、正しく設置してください。また、他社商品については、パナソニック コネクトおよびi-PRO社が品質・性能・動作等について保証するものではありません。



(Panasonic / i-PRO) ネットワークカメラ

(Panasonic / i-PRO) ネットワークディスクレコーダー

(Panasonic) ソフトウェア

(Panasonic / i-PRO) 周辺機器

(Panasonic) HDアナログ監視システム

参考 他社製品

i-PROとコニカミノルタ 共同開発

従業員／来訪者問わず、非接触で発熱者をスクリーニング

感染拡大リスク低減として、ウォークスルーで表面温度を検知できる特長を持つ「MOBOTIX サーマルカメラ」を発熱スクリーニング用途に絞り、お客様自身でも運用可能なシステムとしてパッケージ化。

感染拡大リスク低減はもちろん、日常における体調管理といったリスクの低減もサポートします。

<p>外部からの持込み防止 「来訪者の体表温測定」</p> <p style="text-align: center;">受付で</p>  <p>来訪者の体表温を測定し、発熱を疑われる方には個別での検温協力を依頼。施設内を守ります。</p>	<p>内部からの持出し防止 「外出者の体表温測定」</p> <p style="text-align: center;">従業員口で</p>  <p>外出時は従業員口で必ず自己確認。得意先への感染拡大リスクを減らし、企業の信用が損なわれるのを防ぎます。</p>	<p>日常のリスク軽減 「従業員体調管理」</p> <p style="text-align: center;">定期的に</p>  <p>始業時、午後業務開始時、終業時、定期的に迅速／簡単な自己測定で、従業員の健康を守ります。</p>	<p>■サーマルカメラ 標準パッケージ利用</p>  <p>カメラから測定対象までは、2 m～5 m ぐらいの環境でご使用ください</p> <p>機能：小人数／歩行速度でのウォークスルー検知が可能です。 用途：受付、フラッパーゲート、職員の自己点検など。 通知：常時 指定エリア内での最高温度が表示され、警報値超過時は赤枠表示と警告音でお知らせします。</p>
---	---	---	---

主な特徴

■ 体表面温度が高い人の発見・特定

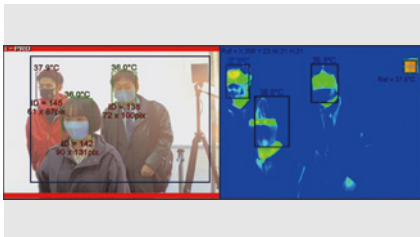

■ マスクを着用していない人を検知、特定



■ 発見・検知した場合の注意喚起と入場管理



システム参考例

MOBOTIX社製M16サーマルパッケージとi-PRO株式会社製ネットワークディスクレコーダーを連携し、監視UI上で検索・再生を可能にします。

主要構成内容(*)

- M16サーマルカメラ：MOBOTIX社製
- TSA*1アプリケーション：コニカミノルタ社製
- AIネットワークカメラ：i-PRO株式会社製
- ネットワークディスクレコーダー：i-PRO株式会社製

*1：Temperature Screening App (テンパーチャール スクリーニング アプリ)

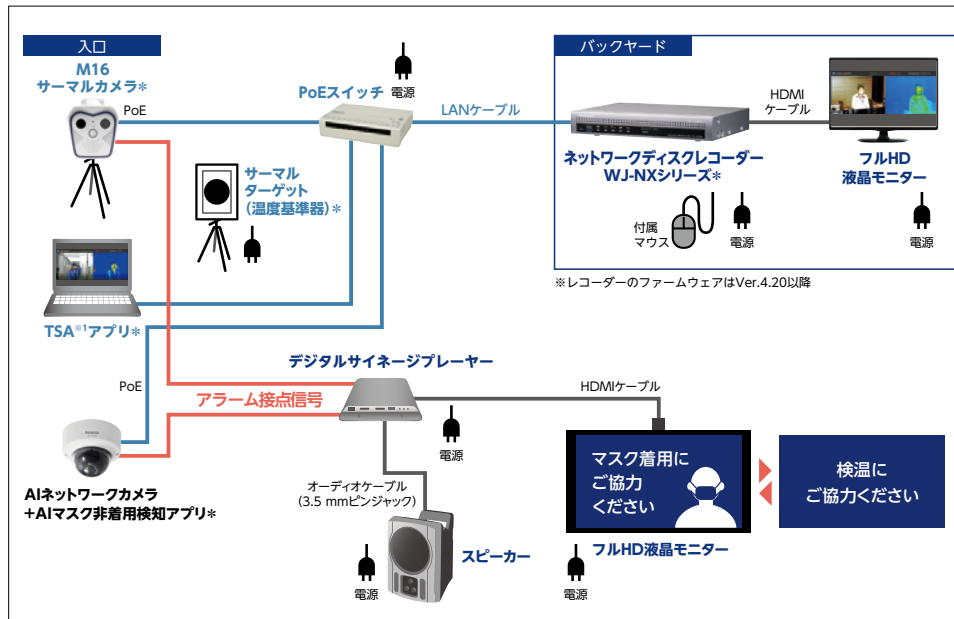

※レコーダーのファームウェアはVer.4.20以降

- システムに関するお問い合わせ：パナソニック システムお客様ご相談センター TEL：0120-878-410
- ホームページからのお問い合わせ：https://connect.panasonic.com/jp-ja/support_cs-contact
- 商品情報URL：https://connect.panasonic.com/jp-ja/products-services_security_partners_km-thermal

ご使用の際は、取扱説明書、工事説明書をよくお読みの上、正しく設置してください。また、他社商品については、パナソニック コネクトおよびi-PRO社が品質・性能・動作等について保証するものではありません。



ネットワークカメラ
(Panasonic / i-PRO)

ネットワークディスクレコーダー
(Panasonic / i-PRO)

ソフトウェア
(Panasonic)

周辺機器
(Panasonic / i-PRO)

HDR対応監視システム
(Panasonic)

参考／他社製品

株式会社タムロン製

メガピクセル対応 バリフォーカルレンズ

レンズ外観	型名	焦点距離(mm)	絞り範囲	画角(H×V) (1/3型 4:3)		ズーム比	マウント	対応センサーサイズ※	解像度	適合グループ
	M13VG288IR (IR対応)	2.8 - 8 mm	1.2 - 360	Wide	100.1° × 72.9°	2.8	CS	1/3型 1/2.7型	フルHD 3メガ	A、B、 C、D、 E*
				Tele	35.8° × 26.8°					
	M13VG2813IR (IR対応)	2.8 - 13 mm	1.4 - 360	Wide	101.1° × 73.9°	4.6	CS	1/3型 1/2.7型	フルHD 3メガ	A、B、 C、D、 E*
				Tele	22.3° × 16.8°					
	M13VG550	5 - 50 mm	1.4 - 360	Wide	53.8° × 40.3°	10	CS	1/3型	HD	D
				Tele	5.5° × 4.2°					
	M13VG550IR (IR対応)	5 - 50 mm	1.6 - 360	Wide	53.0° × 40.0°	10	CS	1/3型	フルHD 2メガ	C、D
				Tele	5.6° × 4.2°					
	M13VG555IR (IR対応)	5 - 55 mm	1.6 - 360	Wide	56.2° × 32.4°	11	CS	1/3型 1/2.7型	フルHD 3メガ	A、B、 C、D、 E*
				Tele	5.5° × 3.2°					
	M13VG850IR (IR対応)	8 - 50 mm	1.6 - 360	Wide	33.5° × 25.1°	6.2	CS	1/3型 1/2.7型	フルHD 3メガ	A、B、 C、D、 E*
				Tele	5.6° × 4.2°					

※グループEのHDアナログカメラで使用される際は、同名品番ではございますが、「コネクタ長220 mm」のレンズのものをご使用ください。

◎i-PRO社の1/2.8型センサー搭載カメラは、対応センサーサイズが1/2.7型以上をお使いください。

お問い合わせ先：株式会社タムロン TEL：048-684-9129
商品情報URL：https://www.tamron.biz/data/ipcctv/index.html

ご使用の際は、取扱説明書、工事説明書をよくお読みの上、正しく設置してください。また、他社商品については、パナソニック コネクトおよびi-PRO社が品質・性能・動作等について保証するものではありません。



他社レンズ 適合グループ組み分け

	センサーサイズ	解像度	Panasonic 品番
グループA	1/2.8型	フルHD	WV-S1136J[限]、WV-S1135V[限]、 WV-S1131[生産完了品]、WV-S1130V[生産完了品]
グループB	1/2.8型	HD	WV-S1116D[限]、WV-S1116[限]、WV-S1111[生産完了品]、 WV-S1115V[限]、WV-S1110V[生産完了品]、 WV-S1112[生産完了品]、WV-S1111D[生産完了品]
グループC	1/3型	フルHD	WV-SPN631[生産完了品] WV-SPN531A[生産完了品] WV-SPN531[生産完了品] WV-SP509J[生産完了品]

	センサーサイズ	解像度	Panasonic 品番
グループD	1/3型	HD	WV-SPN611[生産完了品] WV-SPN311A[生産完了品] WV-SPN310AV[生産完了品]
グループE	1/2.8型	フルHD	WV-AP11[限]、WV-AP114[限]

ネットワークカメラ (Panasonic / i-PRO)

ネットワークデュアルセンサーカメラ (Panasonic / i-PRO)

ソフトウェアー (Panasonic)

周辺機器 (Panasonic / i-PRO)

HDアナログ監視システム (Panasonic)



参考 他社製品

ウシオライティング株式会社製

■近赤外線LED投光器

項目	仕様			仕様		
	UILS-B85154-NL	UILS-B85154-ML	UILS-B85154-WL	UILS-B85154-NS	UILS-B85154-MS	UILS-B85154-WS
本体型式						
商品	 Lタイプ (スタンダードタイプ)	 Lタイプ (スタンダードタイプ)	 Lタイプ (スタンダードタイプ)	 Sタイプ (カメラ旋回台取り付けタイプ)	 Sタイプ (カメラ旋回台取り付けタイプ)	 Sタイプ (カメラ旋回台取り付けタイプ)
ピーク波長	850 nm			850 nm		
使用電源	AC100 V 50/60 Hz			AC100 V 50/60 Hz		
推奨照射距離	100 m	50 m	25 m	100 m	50 m	25 m
照射角度	±4°	±13°	±30°	±4°	±13°	±30°

■白色LED投光器

項目	仕様				仕様			
	UWLS-5000K9-NL1	UWLS-5000K9-ML1	UWLS-5000K9-WL1	UWLS-5000K9-WWL1	UWLS-5000K9-NS1	UWLS-5000K9-MS1	UWLS-5000K9-WS1	UWLS-5000K9-WWS1
商品	 Lタイプ (スタンダードタイプ)				 Sタイプ (カメラ旋回台取り付けタイプ)			
色温度	5000 K				5000 K			
使用電源	AC100 V 50/60 Hz				AC100 V 50/60 Hz			
推奨照射距離	100 m	40 m	27 m	16 m	100 m	40 m	27 m	16 m
照射角度	±5°	±13°	±20°	±60°	±5°	±13°	±20°	±60°

お問い合わせ先：ウシオライティング株式会社 TEL：03-3552-8288 (直通)

商品情報URL：https://www.usiolighting.com/





ご使用の際は、取扱説明書、工事説明書をよくお読みの上、正しく設置してください。また、他社商品については、パナソニック コネクトおよびi-PRO社が品質・性能・動作等について保証するものではありません。



オプテックス株式会社製

■赤外線LED投光器

- HRT (ホットスポット リダクション テクノロジー) を搭載。白とびや黒つぶれを抑制し、クリアな映像の撮影が可能です。
- 専用リモコンにより離れた場所から光量変更ができます。 ●角度調整レンズを交換することにより、照射角度を変更することが可能です。

項目	仕様				
	VAR2-i16-1	VAR2-i8-1	VAR2-i4-1	VAR2-i2-1	
外観					
波長	850 nm				
最大照射距離 (水平×垂直)	10×10°	500 m	350 m	145 m	75 m
	20×10° ※	275 m	185 m	95 m	65 m
	35×10°	250 m	165 m	75 m	55 m
	60×25°	135 m	95 m	55 m	35 m
	80×30° ※	105 m	70 m	35 m	25 m
	120×50° ※	65 m	45 m	25 m	20 m

※次の角度調整レンズは別売です。(20×10°、80×30°、120×50°)

●設置環境に応じて「壁面取付金具：VUB-WALL(別売)」「ポール取付金具：VUB-POLE(別売)」をご選択ください。

お問い合わせ先：オプテックス株式会社 TEL：03-5733-1725

商品情報URL：https://www.optex.co.jp/products/cctv-lighting/

ご使用の際は、取扱説明書、工事説明書をよくお読みの上、正しく設置してください。また、他社商品については、パナソニック コネクトおよびi-PRO社が品質・性能・動作等について保証するものではありません。



ネットワークカメラ

ネットワークディスプレイレコーダー

ソフトウェア





周辺機器



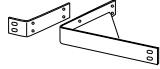
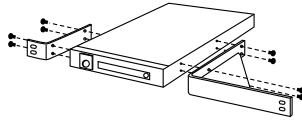
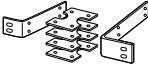
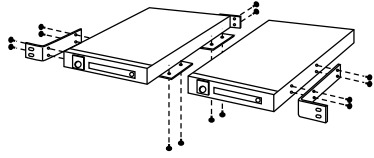

HDアナログ監視システム

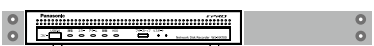
参考 他社製品

株式会社ワイ・ビー・エス製

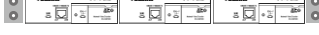
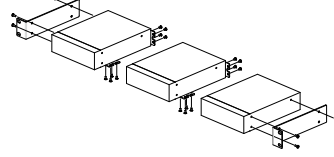
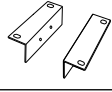
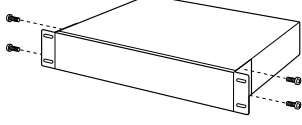
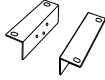
■ラックマウント用工事部品

製品情報	関連製品
<p>ラックマウント金具(1台用) YBSKG024 塗装色：AVアイボリー</p> <p>※WJ-PR204/PR201は 2台連結して取付</p>  <p>取付付け方 (DG-GXD400[生産完了品]の例)</p> 	<p>Panasonic</p> <p>PoE給電機能付 同軸-LANコンバーター WJ-PR204 ㊦ WJ-PR201 ㊦</p> <p>Panasonic</p> <p>ネットワークビデオデコーダー DG-GXD400 [生産完了品]</p>
<p>ラックマウント金具(2台用) YBSKG025 塗装色：AVアイボリー</p>  <p>取付付け方(2台連結)</p> 	<p>Panasonic</p> <p>ネットワークビデオデコーダー DG-GXD400 [生産完了品]</p>
<p>ラックマウント金具(1台用) YBSKG028Z 受注生産品(納期40日) 塗装色：ソリッドメタリック</p> <p>ラックマウント金具(1台用) YBSKG031Z 受注生産品(納期40日) 塗装色：AVアイボリー</p> 	<p>Panasonic</p> <p>ネットワーク ビデオエンコーダー WJ-GXE500 ㊦</p>
<p>ラックマウント金具 YBSKG027 塗装色：ソリッドメタリック</p>  <p>WJ-NX100、WJ-GXD300：1台用</p>  <p>WJ-GXE500：2台用</p>	<p>Panasonic</p> <p>H.265対応 ネットワークディスクレコーダー WJ-NX100シリーズ ㊦</p> <p>Panasonic</p> <p>ネットワーク ビデオデコーダー WJ-GXD300 ㊦</p> <p>Panasonic</p> <p>ネットワーク ビデオエンコーダー WJ-GXE500 ㊦</p>
<p>ラックマウント金具(2台用) YBSKG030Z 受注生産品(納期40日) 塗装色：AVアイボリー</p>  <p>WJ-GXE500：2台用</p>	<p>Panasonic</p> <p>ネットワーク ビデオエンコーダー WJ-GXE500 ㊦</p>

製品情報	関連製品
<p>ラックマウント金具(3台用) YBSKG025 塗装色：AVアイボリー</p> <p>ラックマウント金具(3台用) YBSKG029Z 受注生産品(納期40日) 塗装色：ソリッドメタリック</p>  <p>取付付け方(3台連結)</p> 	<p>Panasonic</p> <p>ネットワーク ビデオエンコーダー WJ-GXE500 ㊦</p>
<p>ラックマウント金具 YBSKG032 塗装色：ソリッドメタリック</p>  <p>取付付け方 EIAラックに取付ける場合： ラック取付ねじYBSNG003※が4個必要です。</p>  <p>ご注意 WJ-NX100シリーズ、 WJ-GXD300の壁掛け/縦置き 金具として使用することはできません。</p>	<p>Panasonic</p> <p>H.265対応 ネットワークディスクレコーダー WJ-NX300シリーズ ㊦ WJ-NX200シリーズ ㊦</p> <p>Panasonic</p> <p>H.264対応 ネットワークディスクレコーダー WJ-NV300シリーズ [生産完了品] WJ-NV250シリーズ [生産完了品]</p>
<p>ラックマウント金具 YBSKG033 塗装色：ソリッドメタリック</p>  <p>取付付け方 EIAラックに取付ける場合： ラック取付ねじYBSNG003※が4個必要です。</p>  <p>ご注意 HLシリーズレコーダー(全機種共通)は底面前方に パネル固定用の突起があるため、ラック収納時は 下方向スペースを確保する等のレイアウトをお願い 致します。</p>	<p>Panasonic</p> <p>HDアナログ ディスクレコーダー WJ-HL316 ㊦</p> <p>Panasonic</p> <p>デジタルディスクレコーダー WJ-HL216B [生産完了品] WJ-HL208B [生産完了品]</p>
<p>ラックマウント金具(縦置きスタンド) YBSTS001 塗装色：ソリッドメタリック</p> <p>セット内容：通風口カバー、 六角スタッド(セット)、ねじ、シール座金</p>  <p>取付付けイメージ</p>	<p>Panasonic</p> <p>H.265対応 ネットワークディスクレコーダー WJ-NX300シリーズ ㊦ WJ-NX200シリーズ ㊦</p> <p>Panasonic</p> <p>H.264対応 ネットワークディスクレコーダー WJ-NV300シリーズ [生産完了品] WJ-NV250シリーズ [生産完了品]</p>
<p>飾りビス(20個入り) YBSNG003(M5×10)</p> 	

ネットワークカメラ
(Panasonic / i-PRO)

ネットワークディスクレコーダー
(Panasonic / i-PRO)

ネットワーク
(Panasonic)

周辺機器
(Panasonic / i-PRO)

H.264対応
(Panasonic)

参考/他社製品

お問い合わせ先：株式会社ワイ・ビー・エス TEL：045-932-2803
商品情報URL：http://www.ybserve.co.jp/assen.html

ご使用の際は、取扱説明書、工事説明書をよくお読みの上、正しく設置してください。また、他社商品については、パナソニック コネクトおよびi-PRO社が品質・性能・動作等について保証するものではありません。



株式会社ミカミ製

屋外用カメラハウジング CH-1740 屋外対応



(JIS C 0920 IP66)

- 使用条件：屋外一般※1
- 使用温度：-5℃～+45℃（水結時除く）
- 使用湿度：35%～98%（相対湿度）
- 質量：約4.5 kg

屋外用カメラハウジング CH-1740FDH / FDHW (AC100 V) CH-1740FDH / FDHW (AC24 V) 屋外対応



(JIS C 0920 IP66)

- 使用条件：屋外一般※1
- 使用温度：-10℃～+45℃
- 使用湿度：35%～98%（相対湿度）
- 質量：CH-1740FDH 約4.9 kg、CH-1740FDHW 約6.3 kg

※CH-1740シリーズは重耐塩塗装型、耐寒-30℃、耐雪三角屋根等各種特注にて対応可能

屋外用電動旋回台 PTH-17-10T (AC100 V) PTH-17-24T (AC24 V) 屋外対応



(JIS C 0920 IP54) ただし防水性は正立取付時

- 使用条件：屋外一般※1
- 使用温度：-10℃～+50℃（水結時除く）
- 使用湿度：30%～98%（相対湿度）
- 耐風圧特性：平均風速40 m/s以下は動作可能。最大風速60 m/sに耐えることとします。ただし地上高15 m以下、CH-1740シリーズハウジングを積載した場合。
- 質量：7.2 kg
- 角度設定：外部からの全範囲調整可能

直接制御型コントローラー CB-2000 (AC100 V専用)



- 供給電圧：AC100 V / AC24 V 切替式
- 使用電源：AC100 V ±10% 50 / 60 Hz

CH-1740/CH-770シリーズ用ブラケット WB-17-2 (ハウジング用半固定台)



- 最大回転角度：上15°下60° 左右各50°
- 最大搭載荷重/質量：約25 kg以下 / 0.75 kg
- 塗装色：マンセル5Y8/1 レザートーン

ウォールブラケット WB-17-1



- 最大搭載荷重：20 kg以下
- 質量：2.8 kg
- 塗装色：マンセル5Y8/1 レザートーン
- 適合機種：CH-1740シリーズ+WB-17-2 CH-770シリーズ+WB-17-2 PTH-17シリーズ



ネットワーク型 屋外一体型旋回カメラ PTC-118-IPP1 屋外対応



(JIS C 0920 IP66)

- 使用条件：屋外一般※1
- 設置条件：屋外正立専用
- 使用温度：-20℃～+45℃（ただし、低温時は通電状態とし、凍結しない時とします。また、オートパン動作時は-10℃～+40℃とします）
- 使用湿度：10～90%（相対湿度）
- 耐風速：風速20 m/s以下は、正常動作、風速40 m/s以下は、動作可能（標準型、照明器搭載型のマニュアル動作時）風速60 m/s以下は、非破壊
- 質量：20 kg以下（カメラ・レンズ・オプションを含まず）

Panasonic 対応カメラ	WV-S1136J[限]、WV-S1116[限]、WV-S1111[生産完了品]、WV-S1131[生産完了品]、WV-SPN631[生産完了品]、WV-SPN611[生産完了品]、WV-SP509J[生産完了品]、DG-SP305[生産完了品]
ビューワソフト	WV-ASM300[限] (ver.1.20以降)、WV-ASM300W[限]、WV-ASM200[生産完了品]

<p>WB-6H 屋内専用</p>  <ul style="list-style-type: none"> ●使用条件：屋内 ●最大回転角度：自在 ●最大搭載荷重：4 kg以下 ●適合機種：各種CCTVカメラ（小型のもの） ●質量：約0.4 kg ±0.5 g 	<p>WB-7H 屋内専用</p>  <ul style="list-style-type: none"> ●使用条件：屋内 ●最大回転角度：自在 ●最大搭載荷重：4 kg以下 ●適合機種：各種CCTVカメラ（小型のもの） ●質量：約0.35 kg ±0.5 g 	<p>WB-8H 屋内専用</p>  <ul style="list-style-type: none"> ●使用条件：屋内 ●最大回転角度：自在 ●最大搭載荷重：4 kg以下 ●適合機種：各種CCTVカメラ（小型のもの） ●質量：約0.3 kg ±0.5 g
---	--	---

●備考：ケーブル貫通は、BNCプラグ付の同軸ケーブルを天井裏から取付ベース中心のパイプ内を貫通し、自在ヘッド手前の通過穴より出して、ハウジングまたはカメラへ接続します。取付ベースのビス寸法は、電気工事用配管ボックスの取付ビス寸法に合わせてあります。

屋内・屋外用カメラハウジング CH-1300A 屋外対応



(JIS C 0920 IP66)

*サンシェード付き
<落下防止ワイヤー同梱>

- 使用条件：屋内・屋外一般※1
- 使用温度：-10℃～+45℃
- 材質：本体 アルミダイカスト、アルミ押出材 / サンシェード アルミ合金板
- 質量：約1.75 kg(カメラ及レンズ質量は除きます)
- WB-17-2との組合せには別途ボルト必要。詳細は下記お問合せ先まで問合せください。

CH-1300A用 関連金具

壁面・天吊兼用取付金具 WB-1300



壁面取付 天吊取付

- 使用条件：屋外一般※1
- 最大回転角度：垂直 上20° 下60° 水平 360°
- 材質：ステンレス鋼板(SUS304-CP)
- 質量：約1.4 kg
- 適合機種：CH-1300A

WB-8G [限]



- 使用条件：屋外一般※1
- 最大回転角度：自在
- 最大搭載荷重：3 kg以下
- 適合機種：各種CCTVカメラ（小型のもの）/CH-1300A
- 質量：約0.43 kg

●備考：ケーブル貫通は、BNCプラグ付の同軸ケーブルを天井裏から取付ベース中心のパイプ内を貫通し、自在ヘッド手前の通過穴より出して、ハウジングまたはカメラへ接続します。取付ベースのビス寸法は、電気工事用配管ボックスの取付ビス寸法に合わせてあります。

同軸多重ユニット PTC-MCX-PS [限]



本機は1台でカメラ4台まで制御可能、最大16台のカメラシステムを構築可能です。
*カメラ制御にはPTC-CB-PSが必要です。

- 使用条件：屋内一般
- 使用温度：0℃～+40℃
- 使用湿度：90% RH以下 ただし結露しないこと
- 同軸多重通信距離：1200m (5C-2V)カメラ⇒本機間
- 質量：約2.4 kg

Panasonic 接続可能カメラ	WV-CW590[生産完了品]、WV-CS580[生産完了品]、WV-CW960[生産完了品]、WV-CS950[生産完了品]、WV-CS570[生産完了品]、PTC-113II-PS1、PTC-EP-RC200P ※その他のカメラについてはデモ機を用意しておりますので事前にご確認いただくことが可能です。
-------------------	--

システムコントローラー PTC-CB-PS [限]



本機は、プリセットコンビネーションカメラやレーザーなどのカメラ側機器を制御することができます。

- 使用条件：屋内 卓上等
- 使用温度：0℃～+40℃
- 使用湿度：90% RH以下 ただし結露しないこと
- 制御方式：PS-Data 及び 同軸重量
- 雷サージ対策：信号入カラインには、雷サージ保護は施していません。接続ケーブルが直接外部に布線されるシステムの場合は、雷サージ保安器などを挿入してください。
- 質量：約2.0 kg

Panasonic 接続可能カメラ	WV-CW590[生産完了品]、WV-CS580[生産完了品]（同軸多重制御のみ対応 *RS-485制御未対応）、WV-CW960[生産完了品]、WV-CS950[生産完了品]、WV-CS570[生産完了品]、PTC-113II-PS1、PTC-EP-RC200P ※その他のカメラについてはデモ機を用意しておりますので事前にご確認いただくことが可能です。
-------------------	---

※1：屋外一般は、海岸部及び工場等のガスが発生する場所を除いた一般地域です。

お問い合わせ先：株式会社ミカミ TEL：03-3230-4511
商品情報URL：http://www.kk-mikami.co.jp

ご使用の際は、取扱説明書、工事説明書をよくお読みの上、正しく設置してください。また、他社商品については、パナソニック コネクトおよびi-PRO社が品質・性能・動作等について保証するものではありません。



(Panasonic / i-PRO) ネットワークカメラ
 (Panasonic / i-PRO) ネットワークビデオ監視レコーダー
 (Panasonic) ネットワーク型
 (Panasonic / i-PRO) 周辺機器
 (Panasonic) HDアナログ監視システム
 1) 参考 他社製品

株式会社サンコーシャ製 ※240～241ページも併せてお読みください

■避雷器

同軸用SPD
CX-E-60

- ・監視カメラの雷サージから保護するSPD(避雷器)です。
- ・JIS C 5381-21:
2014(IEC61643-21:2011)準拠



- 周波数帯域：DC～50 MHz
- 定格電圧、電流：DC70 V, 1 A
- 電圧防護レベル：1.2/50 μs 250以下(導体間)、500 V以下(対地間)
- インパルス耐性(雷サージ許容電流)：
8/20 μs 10 kA 10回および10/350 μs 5 kA 2回

Panasonic

同軸-LANコンバーター

(WJ-PR201[限]、WJ-PR204[限]、WJ-PC200[限])での動作を確認済。

- ・同軸ケーブル上に電源供給している場合でも使用できる電圧耐性
- ・混信を防ぎ、安定した通信が可能

- NTSCおよび、HD-TVI方式のHDアナログ信号に対応しています。

LAN用SPD LAN-CAT5e-P+II(R)

劣化表示機能搭載 ※要専用テスタ

- ・Ethernet回線へ侵入してきた雷サージを、アースを通じて大地へ流し、機器を保護する放流タイプのSPD(避雷器)です。
- ・JIS C 5381-21：2014(IEC61643-21:2011)準拠



専用テスタ(オプション品)：ZPT1

- 適用回線：10BASE-T、100BASE-TX、1000BASE-T
- PoE：IEEE802.3af(PoE)、IEEE802.3at(PoE Plus)、最大60 WまでのPoE
- 伝送損失：1.0 dB以下
- 電圧防護レベル：1.2/50 μs 10 kV 500 V以下(各線～アース端子間)
- インパルス耐性：カテゴリC2(8/20 μs)5 kA(10回)、カテゴリD1(10/350 μs)2.5 kA(2回)

電源用SPD(AC100 VまたはAC200 V)
MKYS2S / MKYS2

・本製品は、JIS C 5381-11：2014(IEC61643-11:2011)の誘導雷サージ電流(クラスII)試験に適合し、JIS協約形配線用遮断器寸法に準拠したSPDです。1台で線間、接地間を防護できます。



写真はMKYS2S

- 使用場所：屋内
- 定格使用温度：-20℃～+60℃ ●保管温度：-40℃～+70℃
- 使用・保管相対湿度：室内温度条件下で30～90%
- 電圧防護レベル：1.3 kV以下(線間)、1.5 kV以下(対地間)
- 最大放電電流Imax：8/20 μs 20 kA(線間、対地間) ●公称放電電流In：8/20 μs 10 kA(線間、対地間)

お問い合わせ先：株式会社サンコーシャ TEL：03-3491-4331(雷防護営業部)

商品情報URL：<https://www.sankosha.co.jp/>

ご使用の際は、取扱説明書、工事説明書をよくお読みの上、正しく設置してください。また、他社商品については、パナソニック コネクトおよびi-PRO社が品質・性能・動作等について保証するものではありません。



シチズンTIC株式会社製

■タイムサーバー

GPSタイムサーバー
TSV-500GP

セキュリティ・設置環境上、外部に接続できないネットワーク機器に高精度な時刻の基準を提供します



本体(タイムサーバー)



背面



付属GPSアンテナ
(取付イメージ)

- 同期精度：±1 ms以内(GPS同期時)
- 出力信号：1.半導体リレー出力 2系統
2.ネットワークインターフェース 1系統
NTPv3/v4・SNTPv3/v4
RJ45(10BASE-T・100BASE-TX)
- 電源：PoE給電 IEEE802.3af準拠、AC100-240V 50/60Hz
- 消費電力：2.2 W(最大)
- 使用条件：温度-20～60℃、湿度20～85%(結露しないこと)
- 本体外形、質量：120(W)×110(D)×30(H) mm、AES樹脂製 白色(N9)、170 g
- アンテナ保護等級、質量：IP65相当、380 g(ケーブル5 m含む)

お問い合わせ先：シチズンTIC株式会社 営業企画グループ TEL：042-386-2296(直)

商品情報URL：<https://tic.citizen.co.jp/timeserver/index.html>

ご使用の際は、取扱説明書、工事説明書をよくお読みの上、正しく設置してください。また、他社商品については、パナソニック コネクトおよびi-PRO社が品質・性能・動作等について保証するものではありません。



セイコーソリューションズ株式会社製

■タイムサーバー

FMタイムサーバー(PoE対応)
SN-1010

時刻がズレない安心感を

Naviclock



FMタイムサーバー
本体



付属FMアンテナ

- 適合規格：[本体] VCCI-A, RoHS
[ACアダプター] 電気用品安全法、RoHS
- 温度条件(本体)：0～50℃
- 湿度条件：20～80%RH(ただし結露しないこと)
- 設置形態：卓上設置または壁面等にねじ止め
- ケース：ポリカーボネート樹脂(PC)
- 外形寸法、質量：[本体]160(W)×130(D)×30(H) mm、約240 g
(突起部除く) [ACアダプター]44(W)×56(D)×27.5(H) mm、約80 g
- NTPクライアント数：最大100台
- [FMアンテナ]アンテナ部：φ10×171～955 mm、約470 g(ケーブル、基台含む)
アンテナ基台部(マグネット)：φ63×57 mm、ケーブル長：10 m(延長ケーブル10 m)

お問い合わせ先：セイコーソリューションズ株式会社 TEL：043-273-3184/メール：ns-naviclock-support@seiko-sol.co.jp

商品情報URL：<https://www.seiko-sol.co.jp/products/naviclock/>

ご使用の際は、取扱説明書、工事説明書をよくお読みの上、正しく設置してください。また、他社商品については、パナソニック コネクトおよびi-PRO社が品質・性能・動作等について保証するものではありません。



EIZO株式会社製

19型カラー液晶モニター (BNC端子搭載) FDS1903-A
17型カラー液晶モニター (BNC端子搭載) FDS1703-A

コンポジット(BNC)入力対応

- 製品タイプ:
ブラック(FDS1903-ABK, FDS1703-ABK)
セレーングレイ(FDS1903-AGY, FDS1703-AGY)
- サイズ: 48 cm(19.0型): FDS1903-A
43.3cm(17.0型): FDS1703-A
- 入力端子(FDS1903-A): HDMI、コンポジット(BNC)
- 入力端子(FDS1703-A): HDMI、コンポジット(BNC)
- 取付穴ピッチ: 100×100 mm

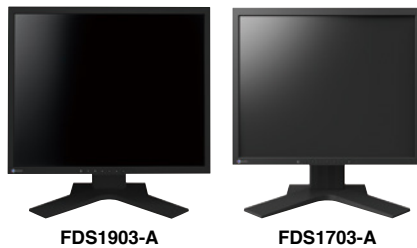

※HDMI接続時、モニタの画面サイズモードが初期の“自動”の場合、映像が左右途切れるため“ノーマル”または“フル”を選択してください。
ただし、“ノーマル”は上下に黒帯が表示され“フル”は上下に映像が伸長されます。
※DG-GXD400[生産完了品]/WJ-NV200[生産完了品]/WJ-HD716K[生産完了品]/WJ-HD616[生産完了品]は、HDMI接続では使用できません。

19インチラック取付金具 AR-03

AR-03は、カラー液晶モニター FDS1903-A、FDS1703-Aを EIA規格対応の19インチラックに取り付けるための金具です。

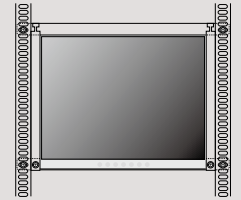

- 本体外形寸法:
(幅)482 mm ×(高さ)353 mm ×(奥行き)63.5 mm
- 本体重量: 約3.0 kg

18.5型 ワイドカラー液晶モニター FDWX1905W (HDMI端子搭載・HDMIケーブル同梱)

- ・コンパクトな筐体でラックマウントも可能なセキュリティ市場向けモニター
- ・全ての入力端子でフルHD(1920×1080)縮小表示対応
- ・視野角による黒浮きを見やすく補正



ラック装着イメージ (取付金具は別売)

- キャビネットカラー: ブラック
- サイズ: 47 cm(18.5)型
- 入力端子: HDMI、DVI-D、DP、D-Sub
- スピーカー: 1 W+1 W
- 質量(スタンドあり/なし): 約 4.1 kg/約 2.8 kg
- 取付穴ピッチ: 100×100 mm

19インチラック取付金具 AR-05

AR-05は、カラー液晶モニター FDWX1905Wを EIA規格対応の19インチラックに取り付けるための金具です。



- 本体外形寸法:
(幅)482.6 mm ×(高さ)310.3 mm ×(奥行き)51.0 mm
- 本体重量: 約2.6 kg

21.5型 フルHD カラー液晶モニター EV2116W-A (HDMI端子搭載)

- ・快適で省電力な輝度へ自動で調整
- ・紙の書類や本に近い見え方を再現する Paperモードのほか各種表示モードを選択可能
- ・離席時の電力を自動で削減(人感センサー)
- ・ネットワーク全体でも省エネ(一括制御ソフトウェア対応)
- ・壁掛設置に対応



- 製品タイプ※スタンドは取り外し可能: ブラック(EV2116W-ABK) / セレーングレイ(EV2116W-AGY)
- パネルサイズ: 55 cm(21.5)型
- パネル推奨解像度: 1920×1080
- 映像信号(入力端子): DVI-D、HDMI、D-Sub
- 音声(スピーカー): 0.5 W(モノラル)
- 機構(外観寸法(横表示)): (幅)508×(高さ)373.5×(奥行)157 mm
- 機構(外観寸法(モニター部)): (幅)508×(高さ)325×(奥行)56 mm
- 質量(スタンドあり/なし): 約5.0 kg / 約3.7 kg
- 取付穴ピッチ: 100×100 mm

※HDMIケーブルは同梱されておりません。

23型 ワイドカラー液晶モニター FDF2307W (HDMI端子搭載・HDMIケーブル同梱)

セキュリティ向けフルHDモニター FDF2305W後継モデル



- 製品タイプ: ブラック (FDF2307W-BK)
- サイズ: 58 cm(23.0)型
- パネル種類: IPS
- パネル推奨解像度: 1920×1080
- 入力端子: HDMI×2、DVI-D、D-Sub
- スピーカー: 0.5 W+0.5 W
- 外観寸法(横表示): (幅)545×(高さ)379.4×(奥行)205 mm (モニター部): (幅)545×(高さ)348.5×(奥行)54 mm
- 質量(スタンドあり/なし): 約4.3 kg/約3.4 kg
- 取付穴ピッチ: 100×100 mm

※FDF2307Wについて、EV2785同様、インターレース非対応機種となります。

27.0型 4K カラー液晶モニター EV2785 (HDMI端子搭載・HDMIケーブル同梱)

- ・4辺フレームレスフルフラットデザインで省スペース
- ・4K/60p対応のHDMI2系統入力
- ・縦表示によるFacePROの分割表示に最適

- 製品タイプ※スタンドは取り外し可能: ブラック(EV2785-BK)/ホワイト(EV2785-WT)
- パネルサイズ: 68.5 cm(27.0)型
- パネル推奨解像度: 3840×2160
- 映像信号(入力端子): USB Type-C、DisplayPort、HDMI×2
- 音声(スピーカー): 1 W+1 W
- 電源(電源入力): AC 100-240 V、50/60 Hz
- 機構(外観寸法(横表示)): (幅)611.4×(高さ)367.3~545.2×(奥行)230 mm
- 機構(外観寸法(モニター部)): (幅)611.4×(高さ)356.3×(奥行)50 mm
- 質量(スタンドあり/なし): 約8.2 kg/約4.9 kg
- 取付穴ピッチ: 100×100 mm

※EV2785は、下記Panasonicブランドのレコーダーを除く、各レコーダー、WV-ASM300(W) [限]/WV-ASM200[生産完了品]のモニターとして使用可能です。
スキャン方式がプログレッシブのみ対応のため、DG-GXD400[生産完了品]/WJ-NV200[生産完了品]/WJ-HD716K[生産完了品]/WJ-HD616K[生産完了品]では使用できません。
※PanasonicブランドのWJ-HL308[限]/WJ-HL304[限]/WJ-HL204B[生産完了品]/WJ-HL208B[生産完了品]/WJ-HL216B[生産完了品]は、4K解像度には対応しておりません。1080pでの表示となります。

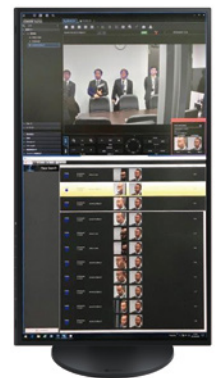

23型 フルHD カラー液晶モニター (LAN端子搭載) FDF2304W-IP

- ・PCを使わず直接IPカメラの接続操作が行える
第一世代23型フルHD液晶モニター
- ・リモコン、マウス(オプション)による簡単操作、簡単登録
- ・カメラ16台登録/表示可能

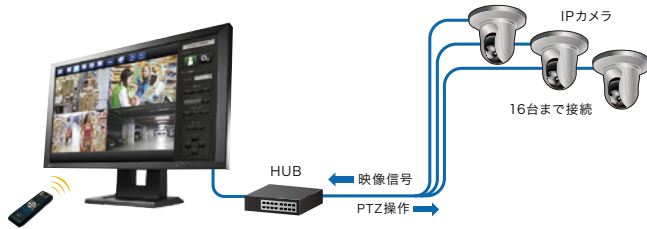

- キャビネットカラー：ブラック
- サイズ：58 cm(23.0)型
- パネル(種類)：IPS(アンチグレア)
- パネル推奨解像度：1920×1080(アスペクト比16：9)
- 入力端子：RJ45【IPカメラ入力関連】/HDMI【PC入力関連】
- 登録可能カメラ台数：16台(最大)
- 同時表示カメラ台数：16台(最大)
- 対応圧縮形式：H.264、MJPEG
- 外観寸法(横表示)：(幅)563.5×(高さ)411.5×(奥行)157 mm
(モニター部)：(幅)563.5×(高さ)325×(奥行)63 mm
- 質量(スタンドあり/なし)：約7.2 kg/約4.8 kg
- 取付穴ピッチ：100×100 mm
- 主な機能：カメラ検出(自動検出/手動登録)、カメラ操作(明るさ/フォーカス/パン/チルト/ズーム)、レイアウト変更、全画面、カスタムスクリーンレイアウト、シーケンシャル

※対応カメラの最新情報は、製品ホームページをご確認ください。
<https://www.eizo.co.jp/support/compati/others/ip-monitor/index.html>

46型 フルHD カラー液晶モニター (LAN端子搭載) FDF4627W-IP

- ・PCを使わず直接IPカメラの接続操作が行える
第一世代46型フルHD大型液晶モニター
- ・リモコン、マウス(オプション)による簡単操作、簡単登録
- ・カメラ16台登録/表示可能

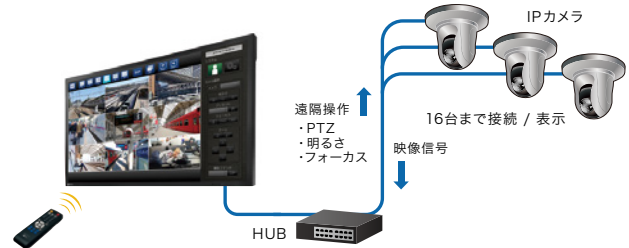

- キャビネットカラー：ブラック
- サイズ：69 cm(27.0)型
- パネル(種類)：VA(アンチグレア)
- パネル推奨解像度：1920×1080(アスペクト比16：9)
- 入力端子：RJ45【IPカメラ入力関連】/HDMI【PC入力関連】
- 登録可能カメラ台数：16台(最大)
- 同時表示カメラ台数：16台(最大)
- 対応圧縮形式：H.264、MJPEG
- 外観寸法(横表示)：(幅)1067×(高さ)622.5×(奥行)80.4 mm
- 質量：約19.6 kg
- 取付穴ピッチ：400×200 mm
- 主な機能：カメラ検出(自動検出/手動登録)、カメラ操作(明るさ/フォーカス/パン/チルト/ズーム)、レイアウト変更、全画面、カスタムスクリーンレイアウト、シーケンシャル

※対応カメラの最新情報は、製品ホームページをご確認ください。
<https://www.eizo.co.jp/support/compati/others/ip-monitor/index.html>

27型フルHD カラー液晶モニター (LAN端子搭載) FDF2711W-IP

- ・PCを使わず直接IPカメラの接続操作が行える第二世代27型フルHD液晶モニター
- ・リモコン、マウス(オプション)による簡単操作、簡単登録
- ・H.265対応
- ・外部出力用HDMI出力×1(フルHD 2面のDual出力可能)
- ・カメラ48台登録、32台同時表示可能

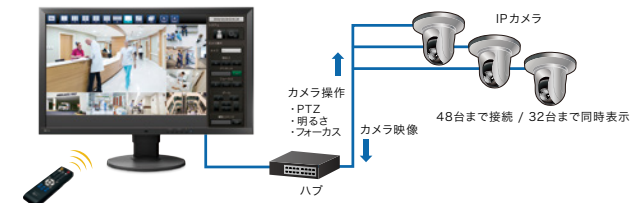

- キャビネットカラー：ブラック
- サイズ：69 cm(27.0)型
- パネル(種類)：VA(アンチグレア)
- パネル推奨解像度：1920×1080(アスペクト比16：9)
- 入力端子：RJ45【IPカメラ入力関連】
- 出力端子：HDMI【モニター映像外部出力】
- 出力解像度：1920×1080(固定)
- 登録可能カメラ台数：48台(最大)
- 同時表示カメラ台数：32台(最大)
- 対応圧縮形式：H.265、H.264、MJPEG
- 外観寸法(横表示)：(幅)640×(高さ)404.5 - 554.5×(奥行)245 mm
(モニター部)：(幅)640×(高さ)379×(奥行)65 mm
- 質量(スタンドあり/なし)：約9.9 kg/約7.1 kg
- 取付穴ピッチ：100×100 mm
- 主な機能：カメラ検出(自動検出/手動登録)、カメラ操作(明るさ/フォーカス/パン/チルト/ズーム)、レイアウト変更、全画面、カスタムスクリーンレイアウト、シーケンシャル、シーケンシャルロック機能、イベント通知機能(HTTPコマンドによる相互連携機能)

※対応カメラの最新情報は、製品ホームページをご確認ください。
<https://www.eizo.co.jp/support/compati/others/ip-camera/index.html>

お問い合わせ先：EIZO株式会社 TEL：03-5764-3401
商品情報URL：<https://www.eizo.co.jp/products/id/index.html>

※液晶パネルの個体差により、同一品番のモニターでも色の見え方が異なる場合があります。モニターを複数台並べて設置いただく場合などは特にご注意ください。
ご使用の際は、取扱説明書をよくお読みの上、正しく設置してください。外観及び仕様は改善のため予告なく変更することがあります。
また、他社商品については、パナソニック コネクトおよびi-PRO社が品質・性能・動作等について保証するものではありません。



株式会社共栄商事 (AURORA) 製 Panasonic WJ-GXE300 [限] 用

天吊ハンガー
FH-20



- 対応ディスプレイインチ: 60インチ迄
- 最大積載質量: 50 kg
- ディスプレイ取付方式: VESA200/300/400対応
- ディスプレイ傾斜: 0°・10°・20°
- 質量: 6.3 kg ●RoHS対策品
- 【セット品内容】FH-20本体/標準フランジ/標準パイプ
- ※VESA100対応のFH-10もございます。
お問い合わせください。

天吊ハンガー・スタンド用
STB収納ボックス
STB-10

- 鍵付きでセキュリティも万全
- 機器保持用
- マジックベルト付属



- 機器収納サイズ: W340 × D80 × H310 mm
- 最大積載質量: 10 kg ●質量: 3.7 kg
- RoHS対策品
- ※ディスプレイの取り付けには別途、下記対応機種と組み合わせてご使用ください。
ハンガー: FH-10・FH-20・FH-20SK・FH-30
スタンド・その他機種対応はお問い合わせください。



FH-20 での
取り付けイメージ

天吊ハンガー用
EIA 1U収納ボックス
EBX-B1U

- 1ユニットのEIA機器収納ボックス
- 機器操作面は上下どちら向きでも設置可能
- 通線しやすい後付カバー方式

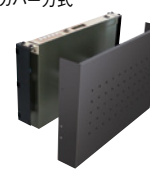

取り付け
イメージ

- 収納ユニット数: EIA 1ユニット(縦設置)
- 最大積載質量: 5 kg ●質量: 3.3 kg
- RoHS対策品
- ※ディスプレイの取り付けには別途、下記対応機種と組み合わせてご使用ください。
ハンガー: FH-20・FH-20SK・FH-30
その他機種対応はお問い合わせください。

お問い合わせ先: 株式会社共栄商事 TEL: 03-3719-2411
商品情報URL: <https://www.kyoei-shoji.co.jp>

ご使用の際は、取扱説明書、工事説明書をよくお読みの上、正しく設置してください。また、他社商品については、パナソニック コネクトおよびi-PRO社が品質・性能・動作等について保証するものではありません。



株式会社アルテックス製

アナログHD 映像コンバーター
ANC-400

- アナログHD 映像信号を入力、NTSC 映像信号に変換して出力します。
- 映像入力は4系統備えており、各系統ループスルー付です。
- 映像入力はAHD / HD-TVI / HD-CVI 映像信号に対応しています(4系統共通)。
- 入出力がアスペクト比が異なるときは、設定スイッチでノーマル/フルノーマル一部カットを選択できます。



- 映像入力 : AHD / HD-TVI / HD-CVI方式 1920×1080(30 p) 1280×720(30 p) 4系統 BNC端子 各系統ループスルー付 75 Ω終端ON/OFF
- 映像出力 : 4系統 BNC端子 NTSC方式準拠
- 設定スイッチ : 75 Ω終端ON/OFF 映像入力1~4ごと 入力映像フォーマット選択 AHD / HD-TVI / HD-CVI 映像入力1~4共通 出力映像表示 ノーマル/フルノーマル一部カット 映像出力1~4共通
- 使用温湿度 : 0~40 °C RH20~90 % (ただし、結露しないこと)
- 電源電圧/消費電力 : AC100 V 50/60 Hz 約8 W
- AC入力ケーブル長: 約1.7[m]
- 外形寸法 : 210(W) × 225(D) × 44(H) (mm) (ゴム足、突起部除く)
- 筐体色 : アイボリー
- 質量 : 約1.5 Kg
- 別売品 : 19インチ ラックマウント金具 1台用(JIS/EIA) RMI-J1-211/RMI-E1-211 2台連結用(JIS/EIA) RMI-J1-212/RMI-E1-212

※映像の両サイドが数ライン程度切れる場合がございます。

アナログHD 映像分配機
ASD-124

- AHD / HD-TVI / NTSC 映像信号に対応しています。
- 4入力に対して各3出力(スルー1、分配出力2)の映像分配機能を備えています。
- 幅210 mm、奥行140 mm、高さ44 mmの省スペース設計です。



- 映像入力 : AHD / HD-TVI 方式 1920×1080(30 p) 1280×720(30 p) NTSC方式
- 映像出力 : 4系統(A,B,C,D) BNC端子 各系統ループスルー付 75 Ω終端ON/OFF
- 設定スイッチ : 4系統×2出力 BNC端子 出力映像方式は入力映像方式に準ずる
- 設定スイッチ : 75 Ω終端ON/OFF (A,B,C,D)
- 使用温湿度 : 0~40 °C RH20~90 % (ただし、結露しないこと)
- 電源電圧/消費電力 : AC100 V 50/60 Hz 約2 W
- AC入力ケーブル長: 約1.8[m]
- 外形寸法 : 210(W) × 140(D) × 44(H) (mm) (ゴム足、突起部除く)
- 筐体色 : アイボリー
- 質量 : 約1.0 Kg
- 別売品 : 19インチ ラックマウント金具 1台用(JIS/EIA) RMI-J1-211/RMI-E1-211 2台連結用(JIS/EIA) RMI-J1-212/RMI-E1-212

4入力マルチビューワ
DMV-442



- 映像入力 : NTSC方式準拠 2: 1インターレース信号 4系統 BNC端子 各系統ループスルー付
- メイン映像出力 : 1系統 BNC端子
- 分割専用映像出力: 1系統 BNC端子
- メイン映像表示 : 単画面 4または2分割 自動切換
- 別売品 : 19インチ ラックマウント金具 1台用(JIS/EIA) RMI-J1-211/RMI-E1-211 2台連結用(JIS/EIA) RMI-J1-212/RMI-E1-212

映像分配機
PRD-101



- 映像入力 : NTSC方式準拠 2: 1インターレース信号 4系統 BNC端子 各系統ループスルー付
- 映像出力 : 4系統×2(分配出力) BNC端子
- 入出力設定パターン: スイッチにより1系統→4分配に変更可
- 別売品 : 19インチ ラックマウント金具 1台用(JIS/EIA) RMI-J1-211/RMI-E1-211 2台連結用(JIS/EIA) RMI-J1-212/RMI-E1-212

D-subコネクター/端子台変換器
DTC-P25

- D-subコネクター: D-sub 25ピン(オス)
- 端子台: 1 ~ 25 (26 使用不可) 適合電線 24 ~ 16 AWG
- 関連機器: DTC-P15、DTC-P09、DTC-P09S(メス)
- Panasonic適合機種: WJ-NV250シリーズ[生産完了品]、WJ-NV300シリーズ[生産完了品]、WJ-ND400K[生産完了品]※
- ※【アラーム/コントロール端子からアラーム端子】のいずれか一方の端子のD-sub端子へ接続となります



プッシュ式端子台側



D-subコネクター側

お問い合わせ先: 株式会社アルテックス TEL: 042-742-2580
商品情報URL: <http://www.n-artics.co.jp>

ご使用の際は、取扱説明書、工事説明書をよくお読みの上、正しく設置してください。また、他社商品については、パナソニック コネクトおよびi-PRO社が品質・性能・動作等について保証するものではありません。



ネットワークカメラ (WV-X)		ページ
WV-X1534LNJ	フルHD 屋外ハウジング一体型 AIネットワークカメラ	59
WV-X1571LNJ	4K 屋外ハウジング一体型 AIネットワークカメラ	59
WV-X2232LJ	フルHD AIドームネットワークカメラ(耐衝撃モデル)	50
WV-X2533LNJ	フルHD 屋外対応 AIドームネットワークカメラ	46
WV-X2571LNJ	4K 屋外対応 AIドームネットワークカメラ	46
WV-X6511NJ	HD 屋外ハウジング一体型ネットワークカメラ (PTZタイプ) (アドバンスド親水コート)	43
WV-X6531NJ	フルHD 屋外ハウジング一体型ネットワークカメラ (PTZタイプ) (アドバンスド親水コート)	42
WV-X6531NS	フルHD 屋外ハウジング一体型ネットワークカメラ (PTZタイプ) (アドバンスド親水コート)(耐重塩害仕様)	42
WV-X6533LNJ	赤外線照明搭載 フルHD 屋外対応 PTZネットワークカメラ (赤外線照明(IR LED))(アドバンスド親水コート)	41
WV-X6533LNSJ	赤外線照明搭載 フルHD 屋外対応 PTZネットワークカメラ (赤外線照明(IR LED))(アドバンスド親水コート)(耐重塩害仕様)	41
WV-X8570N	屋外対応 マルチセンサーカメラ(4K×4眼)	41
WV-X8571NJ	屋外対応 マルチセンサーカメラ(4K×4眼)	40

ネットワークカメラ (WV-S)		ページ
WV-S1110VRJ	HD ネットワークカメラ (マイク内蔵)	67
WV-S1115V	HD AIネットワークカメラ(マイク内蔵)	66
WV-S1116	HD AIネットワークカメラ	65
WV-S1116D	HD AIネットワークカメラ(アナログ出力対応)	65
WV-S1130VRJ	フルHD ネットワークカメラ (マイク内蔵)	66
WV-S1135V	フルHD AIネットワークカメラ(マイク内蔵)	66
WV-S1136J	フルHD AIネットワークカメラ	65
WV-S1510	HD 屋外ハウジング一体型ネットワークカメラ	63
WV-S1511LNJ	HD 屋外ハウジング一体型ネットワークカメラ (赤外線照明(IR LED))(アドバンスド親水コート)	64
WV-S1515L	HD 屋外ハウジング一体型 AIネットワークカメラ (赤外線照明(IR LED))	61
WV-S1516LN	HD 屋外ハウジング一体型 AIネットワークカメラ (赤外線照明(IR LED))(アドバンスド親水コート)	61
WV-S1516LDN	HD 屋外ハウジング一体型 AIネットワークカメラ (赤外線照明(IR LED))(アナログ出力対応)(アドバンスド親水コート)	61
WV-S1531LNSJ	フルHD 屋外ハウジング一体型ネットワークカメラ (赤外線照明(IR LED))(アドバンスド親水コート)(耐重塩害仕様)	63
WV-S1536LNJ	フルHD 屋外ハウジング一体型 AIネットワークカメラ (赤外線照明(IR LED))(アドバンスド親水コート)	60
WV-S1536LTNJ	フルHD 屋外ハウジング一体型 AIネットワークカメラ (赤外線照明(IR LED))(長焦点)(アドバンスド親水コート)	60
WV-S1552LNJ	5MP 屋外ハウジング一体型ネットワークカメラ (赤外線照明(IR LED))(アドバンスド親水コート)	62
WV-S1572LNJ	4K 屋外ハウジング一体型ネットワークカメラ (赤外線照明(IR LED))(アドバンスド親水コート)	62
WV-S2110RJ	HD ドームネットワークカメラ (マイク内蔵)	52
WV-S2115	HD AIドームネットワークカメラ(マイク内蔵)	51
WV-S2116L	HD AIドームネットワークカメラ(赤外線照明(IR LED))	51
WV-S2116LD	HD AIドームネットワークカメラ (赤外線照明(IR LED))(アナログ出力対応)	51
WV-S2130RJ	フルHD ドームネットワークカメラ (マイク内蔵)	52
WV-S2135	フルHD AIドームネットワークカメラ(マイク内蔵)	51
WV-S2136LJ	フルHD AIドームネットワークカメラ(赤外線照明(IR LED))	50
WV-S2536LNJ	フルHD 屋外対応 AIドームネットワークカメラ (赤外線照明(IR LED))(アドバンスド親水コート)	47

ネットワークカメラ (WV-S)		ページ
WV-S2536LTNJ	フルHD 屋外対応 AIドームネットワークカメラ (赤外線照明(IR LED))(長焦点)(アドバンスド親水コート)	47
WV-S2552LNJ	5MP 屋外対応 ドームネットワークカメラ (赤外線照明(IR LED))(アドバンスド親水コート)	48
WV-S2572LNJ	4K 屋外対応ドームネットワークカメラ (赤外線照明(IR LED))(アドバンスド親水コート)	48
WV-S3110J	HD コンパクトドームネットワークカメラ (マイク内蔵)	55
WV-S3130J	フルHD コンパクトドームネットワークカメラ (マイク内蔵)	55
WV-S3510J	HD 屋外対応 コンパクトドームネットワークカメラ (マイク内蔵)	54
WV-S3530J	フルHD 屋外対応 コンパクトドームネットワークカメラ (マイク内蔵)	54
WV-S4156J	5MP AI全方位ネットワークカメラ(マイク内蔵)	57
WV-S4176J	9MP AI全方位ネットワークカメラ(マイク内蔵)	56
WV-S4556LJ	5MP 屋外対応 AI全方位ネットワークカメラ(赤外線照明(IR LED))	57
WV-S4576LJ	9MP 屋外対応 AI全方位ネットワークカメラ(赤外線照明(IR LED))	56
WV-S6110	HD ネットワークカメラ (PTZタイプ)	45
WV-S6111	HD ネットワークカメラ (PTZタイプ)	44
WV-S6130	フルHD ネットワークカメラ (PTZタイプ)	45
WV-S6131	フルHD ネットワークカメラ (PTZタイプ)	44
WV-S6530NJ	フルHD 屋外ハウジング一体型ネットワークカメラ (PTZタイプ) (アドバンスド親水コート)	43
WV-S6530NS	フルHD 屋外ハウジング一体型ネットワークカメラ (PTZタイプ) (アドバンスド親水コート)(耐重塩害仕様)	43
WV-S6532LNJ	赤外線照明搭載 フルHD 屋外対応 PTZネットワークカメラ (赤外線照明(IR LED))(アドバンスド親水コート)	42
WV-S6532LNSJ	赤外線照明搭載 フルHD 屋外対応 PTZネットワークカメラ (赤外線照明(IR LED))(アドバンスド親水コート)(耐重塩害仕様)	42
WV-S8530N	屋外対応 マルチセンサーカメラ(2MP×4眼)	41
WV-S8531NJ	屋外対応 マルチセンサーカメラ(2MP×4眼)	40
WV-SUD638	フルHD 屋外対応 エアロPTZカメラ (耐重塩害仕様)(ナチュラルシルバー)	70
WV-SUD638-H	フルHD 屋外対応 エアロPTZカメラ (耐重塩害仕様)(グレー)	70
WV-SUD638-T	フルHD 屋外対応 エアロPTZカメラ (耐重塩害仕様)(ブラウン)	70
WV-SUD6FRL1	機能拡張ユニット(IR LEDユニット) (耐重塩害仕様)(ナチュラルシルバー)	70
WV-SUD6FRL-H	機能拡張ユニット(IR LEDユニット) (耐重塩害仕様)(グレー)	70
WV-SUD6FRL-T	機能拡張ユニット(IR LEDユニット) (耐重塩害仕様)(ブラウン)	70

ネットワークカメラ
(Panasonic / i-PRO)ネットワークカメラ
(Panasonic / i-PRO)ネットワークカメラ
(Panasonic)周辺機器
(Panasonic / i-PRO)H.265/4K監視システム
(Panasonic)

参考/他社製品

ネットワークカメラ (WV-U)		ページ
WV-U1113AJ	HD ネットワークカメラ(固定焦点レンズ)	68
WV-U1114AJ	HD ネットワークカメラ(パリアフォーカルレンズ)	68
WV-U1133AJ	フルHD ネットワークカメラ(固定焦点レンズ)	68
WV-U1134AJ	フルHD ネットワークカメラ(パリアフォーカルレンズ)	68
WV-U1533AJ	フルHD 屋外ハウジング一体型ネットワークカメラ(固定焦点レンズ)	64
WV-U2114AJ	HD ドームネットワークカメラ(パリアフォーカルレンズ)	52
WV-U2134AJ	フルHD ドームネットワークカメラ(パリアフォーカルレンズ)	52
WV-U1133J	フルHD ネットワークカメラ(固定焦点レンズ)	69

ネットワークカメラ用 機能拡張ソフトウェア (WV-S)		ページ
WV-SAE200W	ネットワークカメラ用 i-VMD 機能拡張ソフトウェア	80・81

AIネットワークカメラ用 機能拡張ソフトウェア (WV-X)		ページ
WV-XAE200W	機能拡張ソフトウェア(AI動体検知アプリケーション AI-VMD)	72
WV-XAE201W	機能拡張ソフトウェア(AIプライバシーガードアプリケーション)	72
WV-XAE202W	機能拡張ソフトウェア(ナンバー認識アプリケーション)	73
WV-XAE203W	機能拡張ソフトウェア(AIマスク非着用検知アプリケーション)	74
WV-XAE204W	機能拡張ソフトウェア(AI顔検知アプリケーション)	74
WV-XAE205W	機能拡張ソフトウェア(AI人物属性識別アプリケーション)	75
WV-XAE206W	機能拡張ソフトウェア(AI車両属性識別アプリケーション)	75
WV-XAE207W	機能拡張ソフトウェア(AI混雑検知アプリケーション)	76
WV-XAE300W	機能拡張ソフトウェア(AI動体検知/AI人数カウントアプリケーション)	78・79
WV-XAE301W	機能拡張ソフトウェア(AIプライバシーガードアプリケーション)	78・79
WV-XLE001W	機能拡張ソフトウェア(AIプロセッサ解除ライセンス)	76
i-PROカメラアプリケーションプラットフォーム		76

ネットワークカメラ 関連商品 (BB- / WV-)		ページ
BB-HCA5	MPEG-4 ユーザーライセンス	82
BB-HCA8	H.265/H.264 ユーザーライセンス	82
BB-HNP17	ネットワークカメラ専用 録画ビューアソフト	82
BB-HPE2	イーサネット送電アダプター	82
WV-7390	CCTV24 V アダプター	82・200
WV-PS16	ACアダプター (DC12 V用)	82・200

ネットワークディスクレコーダー/関連商品 (WJ- / WV-C)		ページ
WJ-HDD50	リムーバブルHDD(500 GB)	127
WJ-HDU41M	[AFTタイプ] ハードディスクユニット(1 TB)	123
WJ-HDU41N	[AFTタイプ] ハードディスクユニット(2 TB)	123
WJ-HDU41Q	[AFTタイプ] ハードディスクユニット(3 TB)	123
WJ-HDU41S	[AFTタイプ] ハードディスクユニット(4 TB)	123
WJ-HXE400	増設ユニット	123
WJ-NVE20JW	カメラ拡張キット	127
WJ-NVE21JW	カメラ拡張キット(カメラ24台ライセンス)	127
WJ-NVE30JW	カメラ拡張キット	127
WJ-NVF20JW	ビジネスインテリジェンス拡張キット	128
WJ-NVF30JW	ビジネスインテリジェンス拡張キット	128
WJ-NX100/05	ネットワークディスクレコーダー(500 GB)	126
WJ-NX100/1	ネットワークディスクレコーダー(1 TB)	126
WJ-NX100/2	ネットワークディスクレコーダー(2 TB)	126
WJ-NX200/05	ネットワークディスクレコーダー(500 GB)	125
WJ-NX200/2	ネットワークディスクレコーダー(2 TB)	125
WJ-NX200/4	ネットワークディスクレコーダー(4 TB)	125

ネットワークディスクレコーダー/関連商品 (WJ- / WV-C)		ページ
WJ-NX200/6	ネットワークディスクレコーダー(6 TB)	125
WJ-NX200V1	ネットワークディスクレコーダー(1 TB)(DVDドライブ)	125
WJ-NX200V2	ネットワークディスクレコーダー(2 TB)(DVDドライブ)	125
WJ-NX300/4	TURBO-RAID™ ネットワークディスクレコーダー(4 TB)	124
WJ-NX300/8	TURBO-RAID™ ネットワークディスクレコーダー(8 TB)	124
WJ-NX300/12	TURBO-RAID™ ネットワークディスクレコーダー(12 TB)	124
WJ-NX300/16	TURBO-RAID™ ネットワークディスクレコーダー(16 TB)	124
WJ-NX400K	TURBO-RAID™ ネットワークディスクレコーダー	122
WJ-NXE20JW	カメラ拡張キット	125
WJ-NXE21JW	カメラ拡張キット(カメラ24台ライセンス)	125
WJ-NXE30JW	カメラ拡張キット	124
WJ-NXE31JW	カメラ拡張キット(カメラ32台ライセンス)	124
WJ-NXE40JW	カメラ拡張キット(カメラ32台ライセンス)	123
WJ-NXE41JW	カメラ拡張キット(カメラ64台ライセンス)	123
WJ-NXF02JW	ビジネスインテリジェンス拡張キット	128
WJ-NXR30JW	RAID拡張キット	124
WJ-NXS01JW	セキュア拡張キット(カメラ1台のセキュア機能追加)	129
WJ-NXS04JW	セキュア拡張キット(カメラ4台のセキュア機能追加)	129
WJ-NXS16JW	セキュア拡張キット(カメラ16台のセキュア機能追加)	129
WJ-NXS32JW	セキュア拡張キット(カメラ32台のセキュア機能追加)	129
WJ-SD202K	ネットワークSDカードレコーダー	130
WV-CU950[生産完了品]	システムコントローラー	37・172
WV-CU980	システムコントローラー	37・127・165
みえますねっと レコーダーコネク		131

ソフトウェア (WV-A)		ページ
WV-ASA100	マルチAIソフトウェア	180
WV-ASA100W	マルチAIソフトウェア【ライセンス販売】	180
WV-ASAE101W	カメラ拡張キット(1ch)	181
WV-ASAE104W	カメラ拡張キット(4ch)	181
WV-ASE201W	機能拡張ソフトウェア	172
WV-ASE202W	機能拡張ソフトウェア(多画面表示)	167
WV-ASE203W	機能拡張ソフトウェア(台数追加)	167
WV-ASE205W	機能拡張ソフトウェア(画像鮮明化)	167
WV-ASE231W	機能拡張ソフトウェア(WV-ASF950/WV-ASF900用[生産完了品])	167
WV-ASE307W	機能拡張ソフトウェア(アラーム情報管理)	168
WV-ASE333W	機能拡張ソフトウェア(外部制御用機能拡張)	168
WV-ASE334W	機能拡張ソフトウェア(WV-XAE202W用機能拡張)	169
WV-ASE335W	機能拡張ソフトウェア(マルチAIプラグイン)	170
WV-ASF950	顔認証サーバーソフトウェア	174~178
WV-ASFE901W	カメラ拡張キット(1ch)	178
WV-ASFE904W	カメラ拡張キット(4ch)	178
WV-ASFE951W	顔登録拡張キット	178
WV-ASM30	映像監視ソフトウェア(ライブ画表示専用ソフト)	171
WV-ASM30W	映像監視ソフトウェア(ライブ画表示専用ソフト)【ライセンス販売】	171
WV-ASM300	映像監視ソフトウェア	164・165・166
WV-ASM300W	映像監視ソフトウェア【ライセンス販売】	164・165・166
ASM300プラグインプラットフォーム		170
i-PRO Mobile APP		182・183
モバイル通知ツール		182・183
みえますねっと		184

周辺機器 / 関連金具 (WJ / BY / WU)		ページ
WJ-GXD300	ネットワークビデオデコーダー	188
WJ-GXDE30JW	カメラ拡張キット	188
WJ-GXE100	ネットワークビデオエンコーダー	187
WJ-GXE500	ネットワークビデオエンコーダー	187
WJ-PC200	同軸-LANコンバーター (カメラ側)	190
WJ-PR201	同軸-LANコンバーター (レシーバー側1ch)	190
WJ-PR204	同軸-LANコンバーター (レシーバー側4ch)	190
WJ-PU104	PoEカメラ電源ユニット (PoEカメラ4台給電)	147・189
WJ-PU108	PoEカメラ電源ユニット (PoEカメラ8台給電)	147・189
WJ-PU116A	PoEカメラ電源ユニット (PoEカメラ16台給電)	147・189
BY-HCA10	ラックマウント用連結金具	190
WU-RL85	ロングラック (収納ユニット数41U)	190
WU-RS80	スタンダードラック (収納ユニット数29U)	190

HDアナログ監視システム (WV-A)		ページ
WV-AF21L	HDアナログカメラ(屋内ドーム型 電源重畳タイプ)	204
WV-AF202L	HDアナログカメラ(屋内ドーム型 外部電源タイプ)	206
WV-AF214L	HDアナログカメラ(屋内ドーム型 外部電源タイプ)	206
WV-AP11	HDアナログカメラ(屋内ボックス型 電源重畳タイプ)	205
WV-AP114	HDアナログカメラ(屋内ボックス型 外部電源タイプ)	207
WV-AU104	HDアナログカメラ駆動ユニット(4ch対応)	208
WV-AU108	HDアナログカメラ駆動ユニット(8ch対応)	208
WV-AV41L	HDアナログカメラ(屋外ドーム型 電源重畳タイプ)	204
WV-AW31L	HDアナログカメラ(屋外ハウジング一体型 電源重畳タイプ)	205
WV-AW314L	HDアナログカメラ(屋外ハウジング一体型 外部電源タイプ)	207

HDアナログ監視システム (WJ-HL)		ページ
WJ-HL304	HDアナログディスクレコーダー(4ch対応、2 TB×1搭載)	209
WJ-HL308	HDアナログディスクレコーダー(8ch対応、2 TB×2搭載)	209
WJ-HL316	HDアナログディスクレコーダー(16ch対応、4 TB×2搭載)	208

関連金具 (WV-C)		ページ
WV-CF5SA	スモークドームカバー	19・89
WV-CP1C	レンズカバー	22
WV-CR1S	スモークドームカバー	19・89
WV-CS5C	クリアドームカバー	17
WV-CS5S	スモークドームカバー	17
WV-CW6SA	スモークドームカバー	20
WV-CW7S	スモークドームカバー	18・88
WV-CW7SN	スモークドームカバー(アドバンスド親水コート)	18・88

関連金具 (WV-Q)		ページ
WV-Q105A	カメラ天井直付金具 16・17・18・19・20・21・86・87・88・89・196・198	
WV-Q119	カメラ壁取付金具	17
WV-Q120A	カメラ取付金具	21・196・198
WV-Q120AS	カメラ取付金具(耐重塩害仕様)	22
WV-Q121B	カメラ天井吊り下げ金具 16・18・19・20・86・88・89・196・198	
WV-Q121BS	カメラ天井吊り下げ金具(耐重塩害仕様)	16
WV-Q122A	カメラ壁取付金具 16・18・19・20・86・88・89・196・198	
WV-Q122AS	カメラ壁取付金具(耐重塩害仕様)	16
WV-Q123A	パイプ取付金具 16・18・19・20・196・198	
WV-Q124	カメラ吊り下げ金具 18・19・20・88・89・196・198	
WV-Q125	カメラ吊り下げ金具	16

関連金具 (WV-Q)		ページ
WV-Q126A	カメラ天井埋込金具	17・196・198
WV-Q158S	カメラ壁取付金具(スモークドームタイプ)	17
WV-Q159S	カメラ天井埋込金具(スモークドームタイプ)	17
WV-Q160S	カメラ天井直付金具(スモークドームタイプ)	17
WV-Q161	インナーカバー	17
WV-Q174B	カメラ天井埋込金具	19・89
WV-Q177	カメラ天井埋込金具	196・198
WV-Q180	カメラ取付台(天井用)	21・22・91・196・198
WV-Q181	カメラ取付台(壁面用)	22・196・198
WV-Q188	ポール取付金具 16・17・18・19・20・21・22・86・87・88・89・90・196・198	
WV-Q189	コーナー取付金具 16・17・18・19・20・21・22・86・87・88・89・90・196・198	
WV-Q202	ラックマウント金具 116・117・119・120・121・124・125・126・188	
WV-Q7118	屋外用サンシェード	18
WV-QAT500-W	パイプ取付金具(i-PRO ホワイト) 16・18・19・20・196・198	
WV-QCA500	LAN延長ケーブル	18・21・88・90
WV-QCA501	マルチケーブル(屋外用)	18・21・86・88・90
WV-QCL100-W	パイプ接続型カメラ天井吊り下げ金具(i-PRO ホワイト) 17・19・20・21・87・88・89・90	
WV-QCL500-S	屋外PTZカメラ用低背型カメラ天井吊り下げ金具(シルバー)	16
WV-QCL501-W	カメラ天井吊り下げ金具(i-PRO ホワイト) 16・18・19・20・86・88・89・196・198	
WV-QCN500-W	コーナー取付金具(i-PRO ホワイト) 16・17・18・19・20・21・22・86・87・88・89・90・196・198	
WV-QEM100-W	カメラ天井埋込金具(i-PRO ホワイト)	19・89
WV-QJB500-S、-W	カメラ取付金具(シルバー/i-PRO ホワイト) 17・18・19・20・21・22・87・88・89・90・196・198	
WV-QJB501-W	ベース金具	18・88
WV-QPL500-W	ポール取付金具(i-PRO ホワイト) 16・17・18・19・20・21・22・86・87・88・89・90・196・198	
WV-QSR500-W	屋外用サンシェード(i-PRO ホワイト)	18・88
WV-QSR501-W	カメラ吊り下げ金具(i-PRO ホワイト) 18・19・20・88・89・196・198	
WV-QSR502-W	カメラ吊り下げ金具(i-PRO ホワイト)	16
WV-QWL500-W	一体型カメラ壁取付金具(i-PRO ホワイト) 17・18・19・20・21・87・88・89・90・196・198	
WV-QWL501-W	カメラ壁取付金具(i-PRO ホワイト) 16・18・19・20・86・88・89・196・198	

ご参考		ページ
支援ツール(提案/設定/保守)		212
監視カメラの感度について		213
レンズの選定と焦点距離の求め方		213
ホワイトバランス機能について		213
レンズ焦点距離別 画角早見表		214・215
動作確認済みSDメモリーカード(業務用)録画目安表		216~218
スッキリポールプラス [パナソニック株式会社 エレクトリックワークス社]		220
テイルPLUS [パナソニック株式会社 エレクトリックワークス社]		220
スイッチングハブ [パナソニックEWネットワークス株式会社]		221
ArgosView [パナソニック ネットソリューションズ株式会社]		222
感染リスク低減支援システム[i-PRO/コニカミノルタ 共同開発]		223
使用している性能表示(主なもの)・マークについて		245~248

ネットワークカメラ (WV-S)		ページ
WV-S1536LNS	2MP(1080P)屋外 ハウジング一体 AIカメラ 耐重塩害モデル	106
WV-S1536LBUX	2MP(1080P)屋外 ハウジング一体 AIカメラ(ブラック)	106
WV-S15500-V3LN	5MP 屋外 ハウジング一体 AIカメラ	105
WV-S15700-V2LK	8MP 屋外 ハウジング一体 AIカメラ 耐重塩害モデル	105
WV-S15700-V2LN	8MP 屋外 ハウジング一体 AIカメラ	105
WV-S2136LBUX	2MP(1080P)屋内 ドーム AIカメラ(ブラック)	102
WV-S22500-V3L	5MP 屋内 バンダルドーム AIカメラ	102
WV-S25500-V3LN	5MP 屋外 ドーム AIカメラ	99
WV-S25700-V2LN	8MP 屋外 ドーム AIカメラ	99
WV-S61301-Z2	2MP(1080P)21倍 屋内 PTZ AIカメラ	98
WV-S61302-Z4	2MP(1080P)40倍 屋内 PTZ AIカメラ	98
WV-S65340-Z2K	2MP(1080P)21倍 屋外 PTZ AIカメラ 耐重塩害モデル	97
WV-S65340-Z2N	2MP(1080P)21倍 屋外 PTZ AIカメラ	97
WV-S65340-Z4K	2MP(1080P)40倍 屋外 PTZ AIカメラ 耐重塩害モデル	97
WV-S65340-Z4N	2MP(1080P)40倍 屋外 PTZ AIカメラ	97
WV-S7130UX	2MP(1080P)屋内 小型 AIカメラ i-PRO mini	110
WV-S7130WUX	2MP(1080P)屋内 小型 AIカメラ i-PRO mini 無線LANモデル	110
WV-S8543LUX	3×4MP(12MP)屋外 マルチセンサー AIカメラ	96
WV-S8544LUX	4×4MP(16MP)屋外 マルチセンサー AIカメラ	96
WV-S8573LUX	3×8MP(24MP)屋外 マルチセンサー AIカメラ	96
WV-S8574LUX	4×8MP(33MP)屋外 マルチセンサー AIカメラ	96

ネットワークカメラ (WV-U)		ページ
WV-U1130A	2MP(1080P)屋内 ボックスカメラ	109
WV-U1132A	2MP(1080P)屋内 ボックスカメラ	108
WV-U1142A	4MP 屋内 ボックスカメラ	108
WV-U1532LA	2MP(1080P)屋外 ハウジング一体カメラ	107
WV-U1542LA	4MP 屋外 ハウジング一体カメラ	107
WV-U2130LA	2MP(1080P)屋内 ドームカメラ	104
WV-U2132LA	2MP(1080P)屋内 ドームカメラ	104
WV-U2140LA	4MP 屋内 ドームカメラ	103
WV-U2142LA	4MP 屋内 ドームカメラ	103
WV-U2530LA	2MP(1080P)屋外 ドームカメラ	101
WV-U2532LA	2MP(1080P)屋外 ドームカメラ	101
WV-U2540LA	4MP 屋外 ドームカメラ	100
WV-U2542LA	4MP 屋外 ドームカメラ	100

ネットワークディスクレコーダー/関連金具 (WJ- / WV-Q)		ページ
WJ-NU101/1	ネットワークディスクレコーダー(1 TB)	146・147
WJ-NU101/2	ネットワークディスクレコーダー(2 TB)	146・147
WJ-NU201/1	ネットワークディスクレコーダー(1 TB)	146・147
WJ-NU201/2	ネットワークディスクレコーダー(2 TB)	146・147
WJ-NU201/4	ネットワークディスクレコーダー(4 TB)	146・147
WJ-NU300/2	ネットワークディスクレコーダー(2 TB)	146・147
WJ-NU300/4	ネットワークディスクレコーダー(4 TB)	146・147
WJ-NU300/8	ネットワークディスクレコーダー(8 TB)	146・147
WJ-NU301/2	ネットワークディスクレコーダー(2 TB)	146・147
WJ-NU301/4	ネットワークディスクレコーダー(4 TB)	146・147
WJ-NU301/8	ネットワークディスクレコーダー(8 TB)	146・147
WJ-NU301/12	ネットワークディスクレコーダー(12 TB)	146・147
WV-QRM001	ラックマウント金具(縦置き用)	147

WV-QRM101	ラックマウント金具	147
WV-QRM201	ラックマウント金具(壁取付用)	147

周辺機器 / 関連金具 (WJ- / WV- / WV-Q)		ページ
WJ-PU201UX	PoEカメラ電源ユニット(1ch)	147・193
WV-PW510	LTE無線通信ユニット	192
WV-QPL501-W	ボール取付金具	192

関連金具 (WV-Q)		ページ
WV-QAT100	インナーカバー	87
WV-QCD100C-W	カメラ天井直付金具(クリアドーム)	87
WV-QCD100G-W	カメラ天井直付金具(スモークドーム)	87
WV-QCL102-W	カメラ取付台(天井用)	91
WV-QCL500-W	屋外PTZカメラ用 低背型 カメラ天井吊り下げ金具	86
WV-QCL501S-W	カメラ天井吊り下げ金具	86
WV-QDC100C-W	クリアドームカバー	87
WV-QDC100G-W	スモークドームカバー	87
WV-QDC501G	スモークドームカバー	86
WV-QDC503G	スモークドームカバー	86
WV-QED100C-W	カメラ天井埋込金具(クリアドーム)	87
WV-QED100G-W	カメラ天井埋込金具(スモークドーム)	87
WV-QEM100BUX	カメラ天井埋込金具(ブラック)	89
WV-QEM101-W	カメラ天井埋込金具	87
WV-QJB503-W	ベース金具	86
WV-QLR100-W	ライティングレール用カメラ取付台	91
WV-QSR100-B	屋内用サンシェード(ブラック)	89
WV-QSR100-W	屋内用サンシェード	89
WV-QSR503-W	カメラ吊り下げ金具	86
WV-QSR504-W	カメラ天井吊り下げ金具(4点穴)	86
WV-QSR504S-W	カメラ天井吊り下げ金具(4点穴)	86
WV-QSR505-W	屋外用サンシェード	88
WV-QWD100C-W	カメラ壁取付金具(クリアドーム)	87
WV-QWD100G-W	カメラ壁取付金具(スモークドーム)	87
WV-QWL100-W	カメラ壁取付金具	87
WV-QWL501S-W	カメラ壁取付金具	86

SD/microSDメモリーカード		ページ
WV-SDA032G	i-PRO機器専用 SDメモリーカード(32 GB)	130・216
WV-SDA064G	i-PRO機器専用 SDメモリーカード(64 GB)	130・216
WV-SDA128G	i-PRO機器専用 SDメモリーカード(128 GB)	130・216
WV-SDA256G	i-PRO機器専用 SDメモリーカード(256 GB)	130・216
WV-SDA512G	i-PRO機器専用 SDメモリーカード(512 GB)	216
WV-SDB032G	i-PRO機器専用 microSDメモリーカード(32 GB)	216
WV-SDB064G	i-PRO機器専用 microSDメモリーカード(64 GB)	216
WV-SDB128G	i-PRO機器専用 microSDメモリーカード(128 GB)	216
WV-SDB256G	i-PRO機器専用 microSDメモリーカード(256 GB)	216

ネットワークカメラ
(Panasonic / i-PRO)

ネットワークディスクレコーダー
(Panasonic / i-PRO)

ネットワークカメラ
(Panasonic)

周辺機器
(Panasonic / i-PRO)

ハードウェア監視システム
(Panasonic)

参考/社説品

長期間使用に関するお願い

安全にお使いいただくために、販売店または施工業者による定期的な点検をお願いします。

本機を長年お使いの場合、外観上は異常がなくても、使用環境によっては部品が劣化している可能性があり、故障したり、事故につながることもあります。

下記のような状態ではないか、日常的に確認してください。

特に10年を超えてお使いの場合は、定期的な点検回数を増やすとともに買い換えの検討をお願いします。

詳しくは、販売店または施工業者に相談してください。

このような状態ではありませんか？

- 煙が出たり、こげくさいにおいや異常な音がする。
- 電源コード[※]・電源プラグ・ACアダプターが異常に熱い。または割れやキズがある。
- 製品に触るとビリビリと電気を感じる。
- 電源を入れても、映像や音^{*}が出てこない。
- その他の異常・故障がある。

※Ethernetケーブルで給電(PoE)するモデルや音声対応していないモデルもあります。

直ちに使用を中止してください

故障や事故防止のため、電源を切り、必ず販売店または施工業者に点検や撤去を依頼してください。

i-PRO株式会社は、本製品の補修用性能部品を、製造打ち切り後7年保有しています。(注)補修用性能部品とは、その製品の機能を維持するために必要な部品です。

「PSE法」とは

「電気用品安全法(PSE法)」とは、「電気用品安全法」の事で、電気用品の製造、販売等を規制するとともに、電気用品の安全性の確保につき民間事業者の自主的な活動を促進することにより、電気用品による危険及び障害の発生を防止することを目的とし、経済産業省が発令した法令の事です。

平成11年に電気用品取締法(昭和37年施行)が電気用品安全法に改正され、平成13年4月1日から施行されました。

規制対象として、450品目の電気用品を指定し、それぞれに技術基準を定めています。製造事業者・輸入事業者は必要な電気用品安全法上の義務を履行し、電気用品に表示(PSEマーク)を付けて販売することができます。

販売事業者は、電気用品安全法に表示のない電気用品を販売することはできません。

取り外したリムーバブルHDDは次の方法で保存してください。

- 長期保存をする場合は、温度0℃～30℃ 湿度20%～40%の一定した環境を保つようにしてください。HDDは完全な密閉構造でなく空気弁を備えています。高温多湿の場所での放置は避けてください。HDD内部が結露しディスク面腐食の原因になります。
- 半年に1回程度の通電をしてください。内部の湿度を下げ、ハードディスクの滑らかな回転を保持できます。(10分程度で効果有り)

高所設置製品に関するお願い

安全にお使いいただくために、1年に1回をめやすに、販売店または施工業者による点検をおすすめします。

本機を高所に設置してお使いの場合、落下によるけがや事故を未然に防止するため、

下記のような状態ではないか、日常的に確認してください。

特に10年を超えてお使いの場合は、定期的な点検回数を増やすとともに買い換えの検討をお願いします。

詳しくは、販売店または施工業者に相談してください。

このような状態ではありませんか？

- 本機を使用せずに放置している。
- 取付ねじがゆるんだり、抜けたりしている。
- 取付部がぐらぐらしたり、傾いたりしている。
- 本機および取付部に破損や著しいさびがある。

直ちに使用を中止してください

事故防止のため、必ず販売店または施工業者に撤去を依頼してください。

事故防止のため、必ず販売店または施工業者に点検を依頼してください。

設置に関するお願い

■ 防犯カメラの雷サージ対策について

落雷対策の必要性：人命の損失、火災などによる周囲地域への影響、防犯カメラ、コンピュータ、その他設備の破損を防ぐためにも落雷対策は重要です。

雷サージの特徴

① 直撃雷

電気設備・人体、その他の物体などに雷撃が直撃することです。直撃雷による電圧・電流は極めて大きく、どんな保護を行っても、落雷被害をゼロにすることは、まず不可能です。しかし、電気機器を損傷させる原因は、直撃雷よりも後述の誘導雷・接地間電位差において多発します。

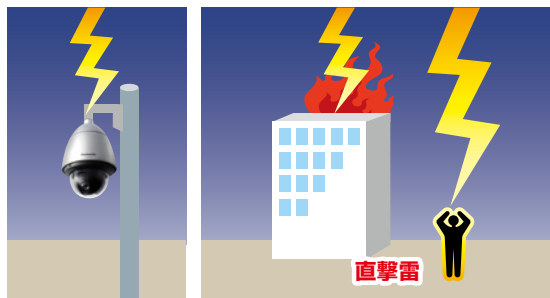

② 誘導雷

近傍への落雷により誘導雷が発生し雷害が発生

直接落雷しない場合(近辺への落雷の場合)でも、設備近傍への落雷により発生する電磁界の影響による誘導電圧が発生し、雷害が発生します。

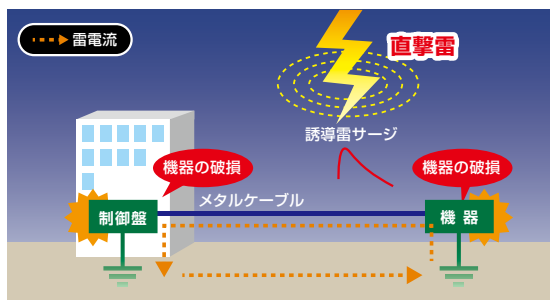

③ 接地間電位差

雷により接地間に電位差が発生し雷害が発生

落雷があった場合、避雷針等から接地へ電流が流れます。これにより接地電位が上昇しますが、拡散経路上で各種接地が分かれていると接地間のインピーダンスにより電位差が発生し、機器が破壊されることがあります。

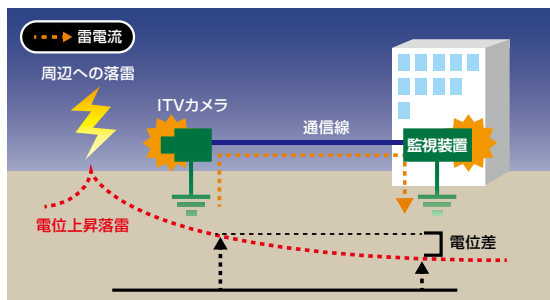

対策方法

避雷器について

(避雷器 SPD: Surge Protective Device サージ防護デバイス)

SPDを使用することで雷サージ等の異常電圧から電気・電子機器をある程度まで保護することができます。

SPDは雷サージ電圧を抑制する機能と、雷電流をバイパスする機能を有した雷保護装置です。

通常は開放状態で雷サージ等の異常電圧が印加されると短絡状態となり、雷サージが通過後は再び開放状態となります。



※ 避雷器は機器の直近に各線ごとに設置してください。
・電源線 ・通信線

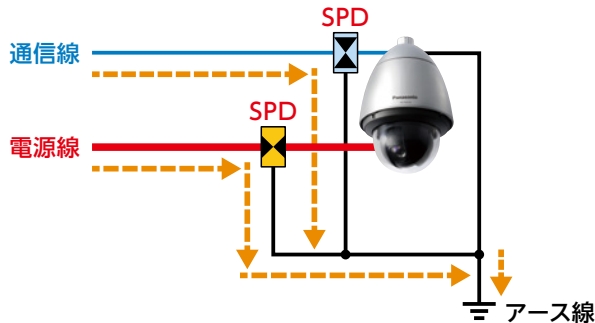

LAN用SPD (PoE給電部は、PoE対応型が必要)



同軸用SPD (直流電源重畳部は、対応型が必要)



電源用SPD (AC24 V/DC12 V/AC100 V)

設置に関するお願い

■ 塩害地域の区分と、設置するカメラの取り扱いについて

『海岸線からの距離』から岩礁隣接地域・重塩害地域・塩害地域を区分しています。詳細は下記の表の通りです。
 岩礁隣接地域・重塩害地域・塩害地域とされる場所へカメラを設置する場合は、**耐重塩害カメラ**のご使用を推奨いたします。

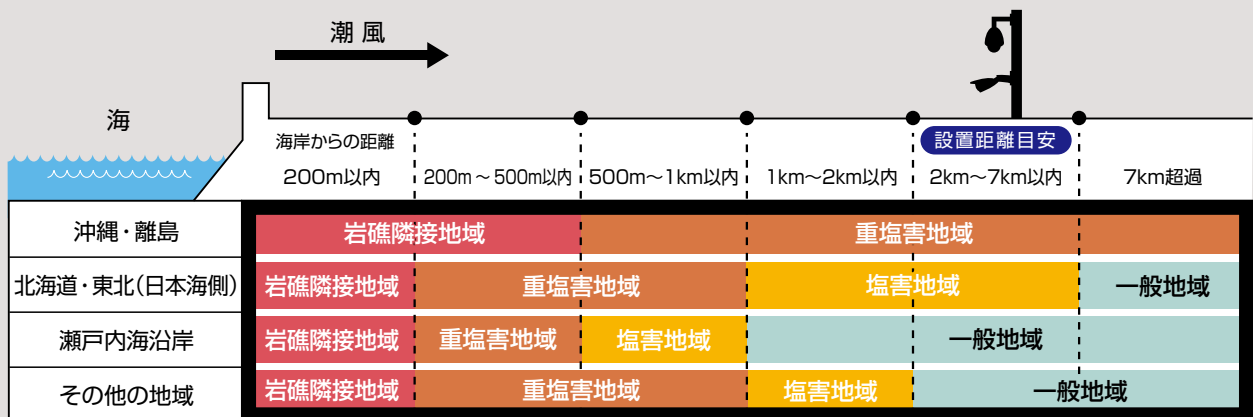

- ※「岩礁隣接地域」とは、海水のしぶきが頻繁にあたる、または強風時に海水が直接あたる地域を示します。
- ※塩化カルシウムなど**塩分を含んだ融雪剤**を使用される地域は、「塩害地域」に相当いたします。
 また、**融雪剤が使用される地域にあるトンネル内**は、「重塩害地域」に相当いたします。
- ※上表の距離はあくまで目安であり、「一般地域」とされる場所でも台風などの強風の影響により、一時的に海塩粒子の飛散距離が伸び、塩害の影響を受ける可能性があります。

メンテナンス・お願い事項

- 耐重塩害カメラでも、定期的に水で洗い流すなどの清掃を行っていただくことで、塩害の影響をより抑えることができます。
 岩礁隣接地域とされる場所へカメラを設置する場合、月に1回の水洗い清掃をお願いいたします。水洗いができない場合は、2年をごとに状態確認と劣化部品の交換を行ってください。
- 台風などの強風の影響により、一時的でも海水飛沫(塩分を含んだ水)が直接あつたことが疑われる場合は、耐重塩害カメラでもなるべく早いうちに水で洗い流すなどの清掃を行ってください。
 ※ **Panasonic** WV-SUD638(エアロPTZカメラ[在庫限定品])の洗浄方法につきましては、下記ホームページをご覧ください。
https://connect.panasonic.com/jp-ja/products-services_security_support_technical-information
 <管理番号: C0139>
- 設置する建築基材と取り付けねじの腐食による固着を防止するため、耐食処理ねじを使用する、もしくはコーキングを行うなど、十分に配慮してください。
- アドバンスド親水コーティングのモデルも、ドームカバーなどに海塩粒子等の物質が付着し映像に影響することがあります。その場合は水で洗い流すなどの清掃をお願いします。
- アドバンスド親水コーティングのモデルのドームカバーや前面カバーの清掃には真水をご使用ください。ホースや霧吹きなどに使われている潤滑剤やシリコン系物質の混入にもご注意ください。

設置できない場所・条件

- 岩礁隣接地域・重塩害地域・塩害地域・一般地域のいずれにおいても、下記の場所での設置は避けてください。
 耐塩害処理を施していますが、腐食に対し万全ではありません。
- 海水飛沫(塩分を含んだ水)が直接あたる場所
 - 火山地帯・温泉地などの腐食性ガスが発生する場所
 - 車両、船舶や工場ライン上などの振動の多い場所
 - プールなど、薬剤を使用する場所
 - ちゅう房などの蒸気や油分の多い場所
 - 溶剤および可燃性雰囲気などの特殊環境の発生する場所
 - 放射線やX線、および強力な電波や磁気が発生する場所
 - 定格の使用温度範囲を超える場所
 - エアコンの室外機付近など、急激に温度が変化する場所(カバー内部が曇ったり、結露したりする場合があります)
 - 硫黄を含むゴム製品(パッキンやゴム足など)の近く(ゴム製品からの硫黄成分により電気部品や端子などが硫化腐食し、不具合を発生するおそれがあります)

メンテナンスについての注意事項は、
 商品に付属の取扱説明書 基本編をお読みください。
 また、設置工事については、必ず販売店へご相談ください。

ネットワークカメラ

ネットワークデジタライズレコーダー

ソフトウェア

周辺機器

HDアナログ監視システム

参考/他社製品

設置に関するお願い

- 直射日光が当たらない場所でお使いください。

[H.265対応カメラ] WV-S3530J、WV-S3510J、WV-S4576LJ、WV-S4556LJ

[HDアナログカメラ] WV-AV41L

※上記Panasonicブランド機種は全て在庫限定品となります。

- 直射日光が当たらない場所でお使いください。直射日光の当たる屋外の壁面等に設置する場合は、別売りのサンシェードを使用することで、屋外における日差しや屋内における照明の影響を抑制し、被写体を確実に捉えるとともに、AIアプリを搭載可能なカメラでは、認識精度の向上が見込めます。

[Panasonic] 屋外用サンシェード: WV-Q7118/WV-QSR500-W

・Panasonic対応機種: WV-X25xxx、WV-S25xxxシリーズ ・i-PRO対応機種: WV-S25700-V2LN、WV-S25500-V3LN

[i-PRO] 屋外用サンシェード: WV-QSR505-W

・i-PRO対応機種: WV-S25700-V2LN、WV-S25500-V3LN、WV-U2542LA、WV-U2532LA

[i-PRO] 屋内用サンシェード: WV-QSR100-W/WV-QSR100-B

・i-PRO対応機種: WV-S2136LBUX、WV-U2142LA、WV-U2132LA

※上記Panasonicブランド機種は全て在庫限定品となります。

- 画像・画質への影響について[全ての屋外カメラ]

下記の設置条件においては、画質の低下や画像が見えなくなる場合があります。

- ・積雪の影響: 積雪時、風によりドームカバーに雪が付着する場合があります、付着部分は監視画像が見えなくなります(付着程度は降雪量、雪質により異なります)。

- AIネットワークカメラ全般の屋外での使用は、日照条件等の環境変化によりAIによる検知精度が低下します。事前に現場での性能確認を行ったうえで設置確認をお願い致します。

⚠️ 安全に関するご注意

- ご使用の際は、取扱説明書、工事説明書をよくお読みの上、正しく設置してご使用ください。
- 本カタログに掲載された商品は、人の生命に直接関わる装置等を含むシステムまたは人の安全に関与し、公共の機能維持に重大な影響を及ぼす装置等を含むシステムに使用できるように開発・製作されたものではないので、それらの用途に使用しないでください。

保証書に関するお願い

- 保証書が添付されている商品については、店名、ご購入期日の記載を確認のうえ、大切に保存してください。
- システム一括購入の場合は、契約時に構成商品の保証書の扱いについて、販売店と必ずご相談ください。

その他使用上の注意

- 設置工事については、必ず販売店にご相談ください。
- 指定、推奨のネジ以外では正しく設置できない場合がありますのでご注意ください。
- 海浜部、温泉地域など金属のさびやすい場所では本体や取付金具の耐久性が低下する場合がありますのでご注意ください。
- 高所取付商品、ラック形状の商品は、正しく設置されないと落下・転倒等が起きる場合がありますのでご注意ください。
- 発熱の多い商品は、正しく設置されないと正常に動作しなかったり火災の原因になる場合がありますのでご注意ください。
- ポータブルタイプの商品は、移動時に衝撃を与えないでください。また、水のかかる場所での使用、直射日光の当たる場所での長時間使用は避けてください。
- 直射日光の当たる場所にレンズを置くと火災の原因になる場合がありますのでご注意ください。
- レンズを太陽や光源に向けてのぞかないでください。眼に障害を起こす危険があります。
- 記載されている使用温度範囲は、動作保証温度です。ただし、製品性能を最大限引き出し製品寿命を伸ばす為に適正な温度(5℃ ~ 35℃)で使用されることをおすすめします。
- ネットワークディスクレコーダー、HDアナログディスクレコーダーなど、定期点検が必要な機器は、必ず定期点検を行ってください。消耗品の交換を組み合わせた定期点検を実施いただくことで、安心してお使いいただけます。(ハードディスクユニット及び内蔵バックアップ電池、冷却用ファン等が消耗品に該当します。)
- ハードディスクの交換時期: ハードディスクは、使用環境により寿命は異なりますが、消耗劣化する部品です。25℃の環境下でご使用された場合、通電時間が20,000時間を超えた頃より、書き込みエラー等が発生しやすくなり、30,000時間を超えるとヘッドやモータの劣化等により寿命に至ります。大切なデータを破壊させないために、機器周囲温度を25℃以下に保ち、18,000時間を目安に交換することをおすすめします。(ただし、この時間は目安であり、寿命を保証するものではありません。)

技術情報URL: https://connect.panasonic.com/jp-ja/products-services_security_support_technical-information

その他付記事項

- 実際の商品には、ご使用上の注意ラベルが貼付されている場合があります。
- 仕様および外観などは改良のため予告なく変更することがありますのでご了承ください。
- このカタログに掲載されている商品は日本国内専用です。海外では使用できませんのでご注意ください。
- ネットワーク設計を伴う監視システムの構築は、お客様の運用するシステムにおいてあらかじめ十分な評価を行っていただくようご注意願います。

■プライバシー等について

- ネットワークマイクやネットワークカメラの設置や利用に際しては、録画・録音される個人（以下「対象者」）のプライバシー（※1）、肖像権（※2）および個人情報（※3）等の保護のために、以下のような対応が必要となりますので、お客様の責任でご対応ください。
 - ① ネットワークマイクやネットワークカメラを用いて、セキュリティ以外の目的で個人の映像・音声（録画・録音）する際には、原則として対象者の同意の取得（もしくはそれと同等とみなされる告知文の掲示等による対応）が必要となります。
 - ② ネットワークマイクやネットワークカメラにより記録したデータに個人情報（個人の特定が可能な映像・音声を含む）が含まれる場合は、個人情報の保護に関する法律およびその関連法令ならびに関連する各種ガイドライン等に従い適切な管理（漏えいの防止や、必要期間経過後の消去など）を行う必要があります。
 - ※1 プライバシーは、「私生活をみだりに公開されないという法的保障ないし権利、もしくは自己に関する情報をコントロールする権利」と一般に言われています。
 - ※2 肖像権は、「みだりに他人から自らの容貌・姿態を撮影されたり、公開されない権利」と一般的に言われています。
 - ※3 個人情報は、「生存する個人に関する情報であって、当該情報に含まれる氏名、生年月日その他の記述等により特定の個人を識別することができるもの（他の情報と容易に照合することができ、それにより特定の個人を識別することができることとなるものを含む。）」と個人情報の保護に関する法律において定義されています。

■免責について

- このカタログに掲載の商品は、特定のエリアを対象に監視を行うための映像を得ることを目的に作られたものです。商品単独で犯罪などを防止するものではありません。
- 優良防犯機器認定製品は、犯罪抑止等を意図して製作された商品ですが、犯罪の防止・安全を完全に保証するものではありません。万一被害など発生致しましても、i-PRO株式会社は責任を負いかねますのでご了承ください。
- RBSS認定製品は、RBSS基準の共通機能に全て適合しています。適合する高度機能は、(公社)日本防犯設備協会ホームページでご確認いただけます。
<https://www.ssaj.or.jp/> → 目録参照
- i-PRO株式会社 以外の商品につきましては、各社の保証内容となります。
- i-PRO株式会社はいかなる場合も以下に関して一切の責任を負わないものとします。
 - ① 本商品に関して直接または間接に発生した、偶発的、特殊、または結果的損害・被害。
 - ② お客様の誤使用や不注意による障害または本製品の破損など。
 - ③ お客様による本商品の分解、修理または改造が行われたことによる損害・被害。
 - ④ 本商品の故障・不具合以外の何らかの理由または原因により、映像が表示などできないことによる不便・損害・被害。
 - ⑤ i-PRO株式会社 以外の機器などと組み合わせたシステムによる不具合、あるいはその結果被る不便・損害・被害。
 - ⑥ お客様による監視映像（記録を含む）が何らかの理由により公となりまたは監視目的以外に使用され、その結果、被写体となった個人または団体などによるプライバシー侵害などを理由とするいかなる賠償請求、クレームなど。
 - ⑦ 登録した情報内容が何らかの原因により、消失してしまうこと。

■ネットワークに関するお願い

- このカタログに掲載の商品をご使用になる場合、以下のような被害を受けることが考えられますので、お客様の責任のもと、ネットワークセキュリティ対策を十分に行ってください。
 - ① 本商品を経由した情報の漏えいや流出
 - ② 悪意を持った第三者による本商品の不正操作
 - ③ 悪意を持った第三者による本商品の妨害や停止
- ファイヤーウォール等で、安全性の確保されたネットワークでご使用ください。
- コンピューターをご使用のシステムでは、コンピューターウイルスや不正プログラムの感染に対するチェックや駆除を行ってください。
- 不正な攻撃から守るため、ユーザー名とパスワードを設定し、ログインできるユーザーを制限してください。
- 画像データ、認証情報（ユーザー名、パスワード）、アラームメール情報、FTPサーバー情報、DDNSサーバー情報などがネットワーク上で漏えいする可能性があります。ユーザー認証で、アクセスを制限するなどの対策を実施してください。

■インターネット接続時のご注意

ネットワークカメラをはじめとするi-PRO株式会社製ネットワーク接続機器は、電気通信事業者（移动通信会社、固定通信会社、インターネットプロバイダーなど）の通信回線（公衆無線LANを含む）に直接接続することができません。ネットワーク接続機器をインターネットに接続する場合は、必ずルーターなどを経由して接続してください。

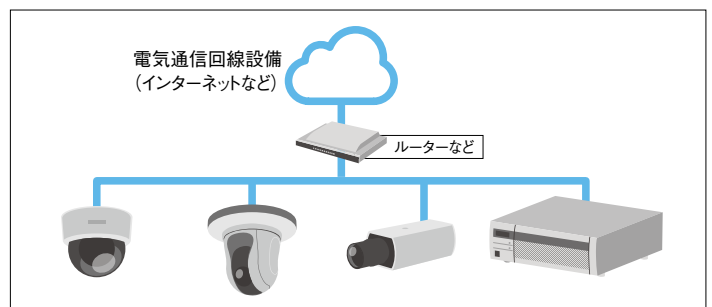

■使用上のご注意

- 本商品とともに使用する記録装置に記録された情報内容は、万一、消失しても、故障や障害の原因にかかわらず、i-PRO株式会社は補償いたしかねます。
- 画像更新速度は記録装置、SDメモリーカード性能、ネットワーク環境、PC性能、被写体、アクセス数等により遅くなる場合があります。

■画像情報の取り扱いについて

- 本商品とともに使用する記録装置、SDメモリーカードに記録された情報内容は、「個人情報」に該当する場合があります。本商品が廃棄、譲渡、修理等で第三者に渡る場合には、その取り扱いに十分に注意してください。SDメモリーカードは取りはずし、保管管理してください。

■設置上のごお願い

- 本商品・ケーブル等が容易に破壊されるような場所には設置しないでください。

ネットワークカメラ

ネットワークビデオレコーダー

ソフトウェア

周辺機器

HDアナログ監視システム

参考 他社製品

さまざまなセキュリティシーンで活躍する先進の監視技術を搭載。本カタログでは機能の一部をアイコンで紹介しています。

AI関連 機能



カメラ本体にAIプロセッサーを内蔵。
AIカメラ用のアプリケーションを追加することで、カメラが捉えた映像を自ら解析し、解析結果など必要となる情報を映像と合わせて上位システムに受け渡すことが可能。人が介在することなく、AIが自動識別、判定を行い、高い精度での認識結果を通知し、大幅な省力化を可能。

スマートVIQS

AIによる物体検知領域以外の圧縮率を上げるように制御し、データ量を削減。
●機能説明について詳しくは251ページをご覧ください。

AI自動追尾

人や車両をAIにより的確に検知することでスムーズな自動追尾を実現しており、従来必要だったジョイスティック操作の代替として、スムーズに被写体を追尾します。

対象機種

WV-S65340-Z4N/WV-S65340-Z4K/WV-S65340-Z2N/WV-S65340-Z2K
WV-S61302-Z4/WV-S61301-Z2

AI音識別機能

人の叫び声やガラスの破損音、クラクション、銃声といった音を識別しアラーム通知。

※AI音識別機能利用時の推奨マイクはサポートウェブサイトの「AI音識別用マイクの接続動作情報」をご覧ください。
在庫限定品のWV-S2135、WV-S2115、WV-S1135V、WV-S1115VはAI音識別用マイクは対象外です。

スマートPピクチャ制御

AIによる物体検知領域以外をスキップブロックになり易いように制御し、Pピクチャのデータ量を削減。

●機能説明について詳しくは251ページをご覧ください。

高画質 機能

スーパーダイナミック

明るい、暗い等照度差のある場所も鮮明に再現します。照度差のある場所に設置した場合でも、影となる暗い場所を明るく、直射日光の当たるとなるような場所は明る過ぎず白飛びしないように明るさを抑え、最適な映像を提供します。

※60 fpsモードまたは50 fpsモードに設定した場合、スーパーダイナミック機能はOffとなります。



高性能レンズと4K高解像度の撮像素子を利用する事によって画面の周辺部までクリアに撮影。

高性能魚眼レンズにより、1台のカメラで360°全方位を画面の周辺部までクリアに撮影。高性能魚眼レンズと高解像度の撮像素子を利用することで大幅に、画質を向上させています。(i-PRO社従来機種比)

インテリジェントオート(IA)機能

被写体の状況に合わせて最適な撮像モードを自動設定。

●機能説明について詳しくは251ページをご覧ください。



コーデックエンジン搭載により
1920×1080 フルHD/60pまたは
1280×720 HD/60p画質で最大毎秒
60フレームの映像配信出力が可能。

1920×1080 フルHD/30pまたは
1280×720 HD/30p対応であることを
示しています。

カラー白黒自動切替(IRカットフィルター切替)

明るさに応じてカラーと白黒を切替える機能で白黒時はIRカットフィルタを外して感度アップさせ、赤外線投光器での撮影に適しています。



アドバンスド親水コーティング

従来の親水コーティングと比較し、膜強度が向上したためハンドリング性やメンテナンス性が格段に向上しました。

視認性向上

親水コート処理

防汚性向上

親水コート処理

雨天 IR LED照射時

親水コート処理

※親水コート処理(なし/あり)の撮影画像イメージです。
※親水コートは水(雨水)のみに効果があり、その他の物質(たとえば油など)やドームカバーやフロントパネルへの傷に対して効果はありません。
※親水コートドームカバーやフロントパネルの取扱い、お手入れなどの注意事項については取扱説明書をご覧ください。

簡易白黒切替

明るさに応じてカラーと白黒を切り替える機能で、白黒時は色情報をなくしノイズを低減します。赤外線投光器での撮影には適していません。

※IRカットフィルターの切替機能はありません。



ズーム揺れ補正

高倍率ズーム時でも揺れを補正した画像を実現。
ジャイロでは検出できない細かな揺れを画像ベクトル検出の併用で高精度に補正。(高倍率時の揺れ補正に有効)



赤外線照明(IR LED)搭載

レンズの周りに対象方向を照らすための赤外線照明(IR LED)を搭載。
照度0ルクスの環境下における撮影が可能です。(被写体や被写体までの距離により撮影表示は変化します)

ネットワークカメラ
(Panasonic / i-PRO)

ネットワークディスクレコーダー
(Panasonic / i-PRO)

ソフトウェア
(Panasonic)

周辺機器
(Panasonic / i-PRO)

HDRカメラ監視システム
(Panasonic)

ご参考/他社製品

高圧縮 機能

顔スマートコーディング

被写体の「顔」と動体位置をカメラが学習し、「顔」部分のみを高精細データで送信することで大幅に帯域削減する技術。

オートVIQS

オートVIQAは画像内の動きを検知して動きのないエリアの画像を圧縮することにより、画質を維持しながら送信データを削減する技術。

GOP制御(Group of pictures)

GOP control は、データ量が大きいIフレームの送信間隔を制御することによって、画像内に動きが少ない場合の送信データ量を削減することができます。画像内の動きが特に少ない場合は、「On (advanced)」設定(Iフレームの送信間隔を60秒固定)に設定することにより、送信データ量を大幅に削減することができます。

VIQS機能 ×8エリア / ×2エリア* / ×1エリア*

指定エリア画質可変機能(Variable Image Quality on Specified area)。全体のデータ量を低減しながら、指定した領域だけを高解像度で配信することができます。
*2エリア、1エリア対応機種では高解像度の領域は全画面比40%以下。

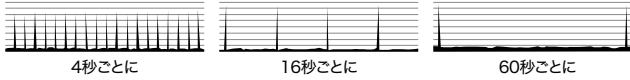

フォーカスタイプ



オートバックフォーカス(ABF)
白黒モード時にCMOSの位置を自動調整してよりシャープな映像が得られる機構です。

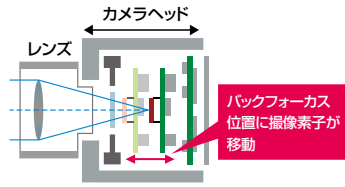

オートフォーカス(レンズAF)

レンズのフォーカスを自動化する機能。CCTVカメラでは通常自動フォーカス検出回路はカメラ内部でおこなうため、オートフォーカス機能をもつカメラのレンズはカメラと一体化されています。

フォーカスアシスト(FA)

フォーカス調整時、最適なフォーカス位置を画面上のインジケータでお知らせします。

厳しい環境下でも常に安定した性能を実現する機能



耐重塩害仕様

ISO14993*準拠の耐重塩害仕様。外装を耐重塩害仕様とすることで腐食しにくくしています。さらに外装に露出する、金属部を締め合わせるねじに耐食処理ねじを採用し、腐食によるねじの固着をしにくくしています。(腐食に対し、万全ではありません。)

素材に耐食処理を施し、さらに耐食・耐候性の高い塗料を上塗りすることで表面を保護。膜厚を100 μm以上にすることで、塩害による腐食に強い塗装を実現。

※塩水噴霧、乾燥、湿潤を繰り返すことで耐食性を評価する試験規格
●設置の注意事項については242ページをご覧ください。

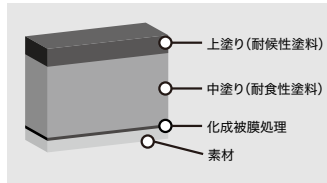

ハイブリッドイメージスタビライザー

【対応機種：エアロPTZ WV-SUD638(在庫限定品)】

2つの画揺れ補正機能のハイブリッド効果。パン(左右方向)・チルト(上下方向)モーターを使って、ゆっくり大きな揺れを補正し、さらに電子式揺れ補正で、より細かな周期の揺れを補正します。



◎設置環境によっては、画揺れ補正機能の効果が十分に得られないことがあります。
◎ハイブリッドイメージスタビライザーONの時は、画角がやや狭くなります。 ※例:WIDE端のとき約12%
◎常時振動する場所や、振動が大きな場所には設置しないでください。



耐風速60m/s動作

【対応機種：エアロPTZ WV-SUD638(在庫限定品)】

耐風速性能として、風速60 m/sまで動作可能、風速80 m/sまで壊れないという強靱な機構設計を実現。

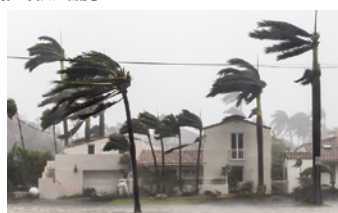

耐衝撃性 50J

筐体にアルミダイカスト、ドームカバー部にPC樹脂 クリアを採用し、優れた耐衝撃性(50J)を実現しています。

※ただし、断続的に振動が発生する場所への設置は不可。

耐衝撃性対応モデルには、内部レンズの周囲にショックアブソーバーが含まれています。ドームカバーが潜在的に有害な衝撃を受けたとしても、衝撃吸収体はこの衝撃を吸収して、内部構造を損傷から保護します。



ネットワークカメラ (Panasonic / i-PRO)

ネットワークデジタライズレコーダー (Panasonic / i-PRO)

ソフトウェア (Panasonic)

周辺機器 (Panasonic / i-PRO)

HDアナログ監視システム (Panasonic)

参考/他社製品

厳しい環境下でも常に安定した性能を実現する機能

耐衝撃性 IK10

国際電気標準会議(IEC 62262)で規定されている、耐衝撃性に関する規格で衝撃のランクを示します。

※ただし、断続的に振動が発生する場所への設置は不可。

除湿素子

カメラの内部に、わずかに浸入した湿気も、除湿素子による「安全」で「環境にやさしい」電気分解で外部に放出。

除湿素子によって、ドームカバーの内部やレンズはクリアで、長期の安定動作を維持。

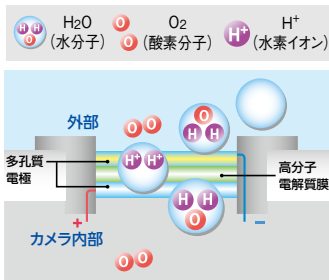
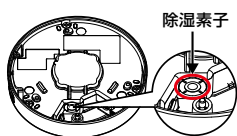

除湿素子が水を電気分解。酸素はカメラ内部に戻ります。水素イオンは外部の酸素と反応し水分子になって外部に放出。

除湿機構

カメラ外部と空気を循環させることでカメラ内部と外部の湿度を一定に保ちつつ、さらに湿度吸収ゲルをカメラ内に追加しているため、急激な温度変化の際に生じる湿度上昇を抑えて曇りを防止する除湿機構を搭載しています。

※一部の屋外対応カメラは、カメラ内部の温度調整、及びレンズカバーの曇り防止のためファンを内蔵しています。ファンが回転している間はノイズ音が発生しますので、静粛性を要求される場所へ設置する場合は、現地にて適用可能か事前確認することをお勧めします。



霧や露、煙などがかかった映像から、それらを取り除き、鮮明な画像に補正する機能。



車のヘッドライト等がカメラに向かって照射されても、被写体の白とびを抑制する機能。



防塵性・防水性(IP44 / IP66 / IP67)

防塵・防水性能：JIS C 0920 保護等級

IP44 standard

固形物体「ワイヤーなどからの保護(4)」、水に対して「いかなる方向からの水の飛沫(4)」の保護がなされていることを示します(IEC60529 / JIS C 0920)。

IP66 standard

外来固形物に対して「耐じん形(6)」、水に対して「暴噴流(6)」の保護がなされていることを示します(IEC60529 / JIS C 0920)。

IP67 standard

外来固形物に対して「耐じん形(6)」、水に対して「水に浸しても影響がない(7)」の保護がなされていることを示します(IEC60529 / JIS C 0920)。

JIS C 0920 防塵・防水保護構造 (日本産業規格JIS C 0920より抜粋)

	保護等級	保護の程度
固形物体	4	ワイヤーなどからの保護
防塵	6	粉塵が内部に侵入しない
防水	4	いかなる方向からの水の飛沫によっても、有害な影響を受けない
	6	あらゆる方向からの強い噴流水によっても、有害な影響を受けない
	7	規程の圧力、時間で水中に没しても水が浸入しない

その他

動体検知(VMD)

監視中、モニター画面内に動きが生じた場合、i-PRO社製レコーダーに対してアラーム信号を送出することができます。

この機能により、夜間の侵入に反応して録画するというシステムを構築することができます。

※盗難、火災などを防止するための専用装置ではありません。万一発生した事故または損害に対する責任は一切、負いかねます。



自動追尾

画面内で動きがある対象物を抽出し、パン、チルト、ズーム動作で自動的に追尾する機能。

対象機種

WV-X6533LNSJ、WV-X6533LNIJ、
WV-S6532LNSJ、WV-S6532LNIJ、
WV-X6531NS、WV-X6531NIJ、WV-X6511NJ、
WV-S6530NS、WV-S6530NIJ、WV-S6131、WV-S6111、WV-S6130、WV-S6110
WV-SUD638(ナチュラルシルバー)/H(グレー)/T(ブラウン)

※上記Panasonicブランド機種は全て在庫限定品となります。

※機種毎に実際の動作や動作条件などは異なります。

動く対象物/物体の検知精度は製品の撮影性能や設定、設置環境などにより異なります。



その他

swingEye®

かんたんキッティング梱包

設置前のキッティング時に、カメラを梱包箱から出さずに設定できる「かんたんキッティング梱包」を多数の機種で採用。
画角調整時に、電動ズーム※とオートフォーカス※で画角調整時間が短縮できます。
(※一部パフォーカルレンズモデルのみ)



箱からカメラを取り出さずに初期セットアップ



【ご注意】
必ず梱包のアップマークに従い、カメラを寝かせた状態に配置してください。
IR-LED搭載モデルは、かんたんキッティング中にIR-LEDが点滅する現象が発生する場合がありますが、故障ではありません。

swingEye®とはカメラユニットの1つが真下まで向く機能。(特許取得済)
在庫限定品のマルチセンサー WV-X8571NJ / WV-X8570N / WV-S8531NJ / WV-S8530Nは、独立して方向調整が可能なカメラユニットを4つ搭載し、360° / 270° 範囲などの死角が少ない状態で撮影できます。
また、カメラユニットのうちの1つ(カメラユニット4)は、垂直方向(TILT方向)に他のユニットに比べより大きく動かして真下を撮影することが可能です。



◎写真・イラストは機能説明のためのイメージです。

i-VMD：インテリジェント映像動体検知

	モードA							または	モードB		
	侵入検知	滞留検知	方向検知	ラインクロス検知	物体検知	妨害検知	顔検出		人数カウント	ヒートマップ	動体除去モード(MOR)
i-VMD Type4	●	●	●	●	●	●	●	—	—	—	
i-VMD Type5 H.265対応カメラ	●	●	—	●	●	●	—	●	●※1	●	
i-VMD Type7	●	●	●	●	—	—	—	—	—	—	

※1：WV-ASM300(W)でのみ表示可能 【ご注意】モードA・Bは同時に使用できません。設定画面でどちらかを選択することになります。
●i-VMDについて詳しくは80、81ページをご覧ください。

HDアナログカメラの主な性能表示

電源重量

1本の同軸ケーブルでカメラからの映像伝送に加え、カメラへの電源供給も可能とする方式。



在庫限定品

このカタログ内の記載で限マークがついている商品は、このカタログをご活用いただいている間に生産を終了させていただく予定の商品です。
恐れ入りますが、お取引販売会社にお確かめください。



商品紹介ページで受注生産マークがついている商品をご注文をいただいでから生産する商品です。納品日数はお取引販売会社にお確かめください。

オープン価格

本体希望小売価格が設定されていない商品です。
恐れ入りますが、お取引販売店にお確かめください。



RBSSマークは、公益社団法人日本防犯設備協会が優良な防犯機器として認定した機器に表示することができる安心マークです。



HDMI、High-Definition Multimedia Interface、およびHDMIロゴは、HDMI Licensing Administrator, Inc.の商標または登録商標です。
採用商標のHDMI、HDMI High-Definition Multimedia Interface、およびHDMI Logoは、米国およびその他の国におけるHDMI Licensing Administrator, Inc.の商標または登録商標です。



ONVIF® (オープンネットワークビデオインターフェース・フォーラム)はIPベースの物理セキュリティ製品向けの規格標準化を推進するフォーラムです。ONVIFが規定するProfileに適合している場合に適合したProfileのマークをつけています。ONVIFおよびONVIFロゴは、ONVIF, Inc.の登録商標です。

MEMO

MEMO

ネットワークカメラ
(Panasonic / i-PRO)

ネットワークディスクレコーダー
(Panasonic / i-PRO)

ソフトウェ
(Panasonic)

周辺機器
(Panasonic / i-PRO)

ハードウェア制御システム
(Panasonic)

参考／他社製品

i-PRO AIネットワークカメラ (マルチセンサータイプ/PTZタイプ/ドームタイプ/ハウジング一体タイプ/ボックスタイプ) 商品特長

AIプロセッサを活用した技術・機能

ネットワークカメラ内での高度な映像分析・解析を実現するAIプロセッサを標準搭載

●本機はAI機能を実現する専用のAIプロセッサを内蔵し、カメラがとらえる画像や音声の分析・解析をカメラ内部で実施することによって、システム全体の処理負荷を軽減できます。また、カメラ内で顔や人、車両、二輪車を自動で識別し処理が可能。



※カメラ内で人や車両、二輪車を識別しているイメージ

●本機はAIプロセッサを活用する機能拡張ソフトウェアをインストール※1でできる構造を持ち、動作させることができます。機能拡張ソフトウェアとして「AI-VMD」「AIプライバシーガード」「ナンバー認識※2」「AIマスク非着用検知」「AI混雑検知」などを提供します。

※1: インストールと同時に稼働数は機種ごとに異なります。

※2: ナンバー認識はフルHD以上の機種のみ対応です。

●同時にソフトウェア開発キット (i-PRO Camera SDK) の提供も行い、サードパーティによるアプリケーション開発を可能にしました。

◎ソフトウェアの種類と機能の詳細および対応機種一覧はサポートウェブサイトの管理番号 [C0103] を参照。また、ソフトウェアを追加の際は、プリインストールされたソフトウェア (AI-VMD/AIプライバシーガード) のアンインストールが必要です。

究めた高画質

AI処理による物体検知と連携させた、i-PRO社独自のインテリジェントオート (iA) 機能により、逆光の人物などの視認性をさらに向上

●AI処理の結果に応じてシャッタースピード、絞り、ゲインなどを最適化するiA機能とスーパーダイナミック機能により、移動する人や車の輪郭、ヘッドライトに照らされて光っているナンバープレートの識別を可能にしました。



AI処理により、「顔・人・車」を自動認識



AIを利用して人や車の移動速度を抽出する

被写体の移動速度に応じたシャッター制御



【ご注意】被写体までの距離や周囲の環境、カメラの設定等により、視認性は異なります。

低照度での色付き、よりブレを抑えたノイズリダクション

●低照度時の色付きをできる限り残すことで、物体の視認性を向上しました。AI人物検知と連携したエリア別ノイズリダクション制御を導入し、移動時のブレの抑圧と人物以外のノイズリダクションを強化し、SN改善しました。

究めた高信頼 【屋外モデルのみ】

急激な温度変化に対応できる除湿機構を採用し、耐結露性能を実現

●カメラ外部と空気を循環させることでカメラ内部と外部の湿度を一定に保ちつつ、さらに湿度吸収ゲルをカメラ内に追加しているため、急激な温度変化の際に生じる湿度上昇を抑えて曇りを防止する除湿機構を搭載しています。

優れたユーザビリティ

設置時間短縮を可能にする2つの機構とツール

●設置前のキッティング時に、カメラを梱包箱から出さずに設定できる「かんたんキッティング梱包」対応。
●追加アプリアクティブ作業の簡素化や設置レポート出力の自動化によるカメラの初期設定時間短縮のため、i-PRO社はi-PRO設定ツール (iCT) を提供します。

LAN線や外部接続線をグロメット化構造に改善し、設置工数を削減します

●グロメット方式の採用で、従来のRJ45防水コネクタよりも簡単に防水処理が可能となり、屋外モデルの設置工数を削減します (屋外ドームタイプは、グロメット化によりベース金具非同梱、同梱の接続管カバーにて配管対応は可能)

人の叫び声やガラスの破損音、クラクション、銃声、といった種別ごとのAI音識別機能を搭載※

新しくAI音識別機能を搭載し、人の叫び声やガラスの破損音、クラクション、銃声といった音を識別しアラーム通知することで、映像監視をより強化することを実現しました。

※AI音識別機能利用時の推奨マイクはサポートウェブサイト「AI音識別用マイクの接続動作情報」を参照。在庫限定品のWV-S2135、WV-S2115、WV-S1135V、WV-S1115VはAI音識別用マイクは対象外です。

※在庫限定品のWV-S1515LはAI音識別機能 非搭載です。



※AI音識別機能の設定画面イメージ

究めた高圧縮

AI処理による物体検知と連携させたi-PRO社独自のスマートコーディング技術※1を搭載し、更なる低ビットレート高画質ストリームを実現

●AI処理による物体検知と連携することで、物体検知領域、非検知領域の圧縮率を制御し、従来のスマートコーディング技術と比べデータ量を最大50%※2削減します。

●顔、人、車両、二輪車を低圧縮に、それ以外の領域を高圧縮に制御することで、見たい部分の画質を保持したまま、データ量を削減します。

※1: 検知物体以外の領域の圧縮率を上げ、検知物体の有無に応じてリフレッシュ間隔およびフレームレートを最適化することにより大幅に帯域削減する技術。

※2: 圧縮効果は録画条件や撮影環境により異なります。本効果が得られるのは配信モードが可変ビットレートの場合のみです。

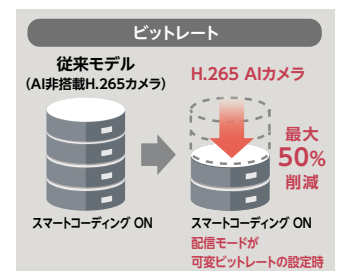

スマートVIQS ※AI全方位カメラは非対応です。



スマートPピクチャ制御 ※AI全方位カメラは非対応です。

●AIによる物体検知領域以外をスキップブロックになり易いように制御し、Pピクチャのデータ量を削減します。



究めたデータセキュリティ

●第3者機関 (GlobalSign® 社) 発行の電子証明書をプリインストールしており、高セキュリティな映像監視システムを提供します。

◎写真・イラストは機能説明のためのイメージです。

監視・防犯 システム Webサイト

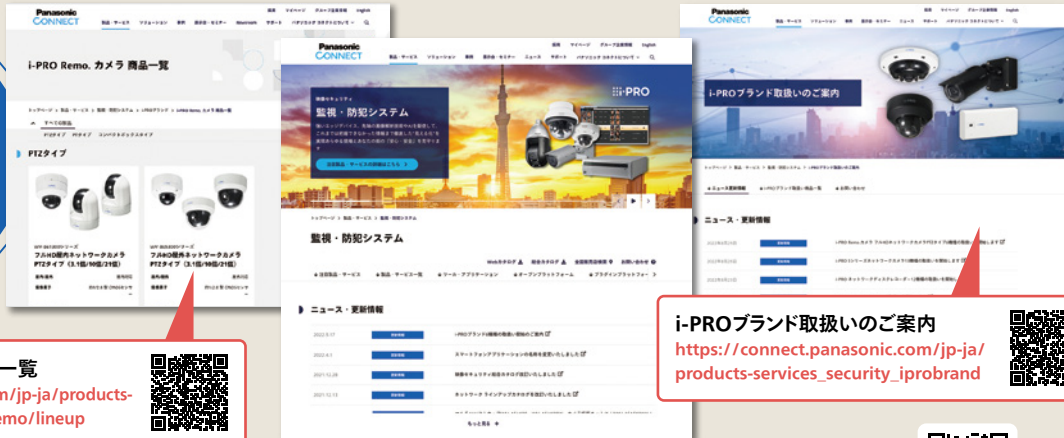

i-PRO Remo. カメラ 商品一覧
https://connect.panasonic.com/jp-ja/products-services/security_iprobrand-remo/lineup



i-PROブランド取扱いのご案内
https://connect.panasonic.com/jp-ja/products-services_security_iprobrand



https://connect.panasonic.com/jp-ja/products-services_security または

監視・防犯システム

検索



インターネット経由で i-PRO社製品をご使用の場合

第三者による意図しない
アクセスを防止するため

第三者による意図しないアクセスを防止するため、

●ネットワークカメラをはじめとするi-PRO社製ネットワーク接続機器は、電気通信事業者（移動通信会社、固定通信会社、インターネットプロバイダーなど）の通信回線（公衆無線LANを含む）に直接接続することができません。

ネットワーク接続機器をインターネットに接続する場合は、必ずルーターなどを経由し接続してください。

●ユーザー認証の設定は「On」のままでご利用ください。

●ネットワークカメラ/レコーダー/ソフトウェアにアクセスするためのパスワードは定期的に変更してください。

変更方法は取扱説明書を参照してください。詳しくは <https://archives.connect.panasonic.com/security/netwkcaml/special/fusei.html> をご覧ください。



i-PRO社製品のさらなる セキュリティ強化について

パスワード入力文字種と認証方式を
変更した最新のファームウェアに
バージョンアップをお勧めします

インターネット経由でネットワークカメラにアクセスする際は、第三者からの意図しないアクセスによるプライバシーや肖像権の侵害、情報漏えい、不正操作を防止するため、最新のファームウェアへの更新をお願いいたします。

セキュリティ強化内容～最新（2018年6月1日公開以降）のファームウェアでは下記のように変わります。

●ログインユーザーのパスワード 入力文字種組合せ条件の変更 ●ユーザー認証方式の初期値変更

詳しくは <https://archives.connect.panasonic.com/security/netwkcaml/special/kyouka.html> をご覧ください。

⚠️ 安全に関するご注意

●ご使用の際は、取扱説明書、工事説明書をよくお読みのうえ、正しく設置してご使用ください。

商品・システム情報を載せたホームページです。ぜひ一度ご覧ください。 https://connect.panasonic.com/jp-ja/products-services_security

パナソニックグループは環境に配慮した製品づくりに取り組んでいます

詳しくは
こちら



Panasonic GREEN IMPACT

省エネ

省エネを徹底的に追求した製品をお客様にお届けし、商品使用時のCO2排出量削減を目指します。

省資源

新しい資源の使用量を減らし、使用済みの製品などから回収した再生資源を使用した商品を作り、資源循環を推進します。

化学物質

パナソニック製品は、特定の環境負荷物質※の使用を規制するEU RoHS指令の基準値にグローバルで準拠しています。※鉛、カドミウム、水銀、六価クロム、特定臭素系難燃剤、特定フタル酸エステル

■製品のお買物・取り扱い方法・その他ご不明な点は下記にご相談ください。

【ご購入前】

パナソニック システムお客様ご相談センター



パナハ ヨイワ
0120-878-410

受付時間 9:00～17:30
ガイドランス番号 3（土日、祝日は受付のみ）

WEBサイトからのお問い合わせ：
システムお客様ご相談センター
お問い合わせ



【ご購入後】

i-PROカスタマーコンタクト（運営:i-PRO株式会社）



050-3185-7000

受付時間 9:00～17:00（平日）

WEBサイトからのお問い合わせ：
i-PRO サポートポータル



ご相談窓口における 個人情報のお取り扱いについて

パナソニック コネクト株式会社及びパナソニックグループ関係会社は、お客様の個人情報をご相談対応や修理対応などに利用させていただき、ご相談内容は録音させていただきます。また、折り返し電話をさせていただくために発信番号を通知いただいております。なお、個人情報を適切に管理し、修理業務等を委託する場合や正当な理由がある場合を除き、第三者に開示・提供いたしません。個人情報に関するお問い合わせは、ご相談いただきました窓口にご連絡ください。

●お問い合わせは…

パナソニック コネクト株式会社

〒104-0061
東京都中央区銀座8丁目21番1号 汐留浜離宮ビル

このカタログの内容についてのお問い合わせは、左記にご相談ください。または、パナソニックシステムお客様ご相談センターにおたずねください。

このカタログの記載内容は
2022年12月現在のものです。

WW-J1C001