

# セキュリティビデオバック

## AG-RT640

# 仕様書

### 概要

AG-RT640は監視カメラ4台と防犯ビデオをワンパッケージにし、リアルモーションで最大40時間記録ができる防犯ビデオシステムです。

### 特長

#### 1. 監視用小型カラーカメラが4台付属

付属の小型カラーカメラ4台とカメラスイッチャーとを接続すれば簡単にシステムを組むことができます。

撮像素子に1/4インチ25万画素カラーCCD搭載、水平画角72°広角レンズの採用で、幅50高さ50奥行72mm、質量約95gのコンパクトサイズを実現しました。

#### 2. 4台のカメラ映像を順次自動切換/手動切換可能

カメラ映像を順次自動切換にすることにより0.1秒～約4秒の間で16段階の間隔設定できます。

また0.1秒でカメラを順次自動切り換えしてビデオに録画しながら任意のカメラを手動でモニターすることもできます。

#### 3. 録画時間は8/24/40時間の3選択方式

VHS160分テープ1本で最大40時間の記録ができます。また全ての録画時間モードで連続して音声の録音が可能です。

#### 4. 記録ミスを防ぐ便利な自動録画機能

毎日録画及び曜日別録画機能のタイマー録画、テープの最後を検出すると自動的に巻戻すオートリピート録画、24/40時間モードで録画中アラームが入ると自動的に8時間録画モードに変わり状況を克明に記録するアラーム録画、ビデオ電源がOFFやSTOP時でもアラーム信号で録画がスタートするエマージェンシー録画、記録中に停電しても約1週間以内に再度通電すると自動的に記録を再開する停電復帰録画があります。

#### 5. タイムデートジェネレータ内蔵

カレンダー機能をもったマイクロプロセッサを内蔵し、ディスプレイ上やモニターテレビでの時間表示が可能です。

#### 6. 簡単操作、安心機構

アラームサーチ、ワンタッチ時刻合わせ、録画チェック、自動ヘッドクリーニング、ダブル録画ロック、コンパクトサイズ、リモート操作、テープ終端警告等があります。

# 定 格

〔 V T R 部 定 格 〕		変 調 方 式	輝度信号 - 周波数変調方式
電 源	AC100V 50/60Hz		
消 費 電 力	22W (付属カメラ4台、カメラスイッチ-接続時)	映 像 入 力 1	1.0Vp-p 75 不平衡 BNC × 1
録 画 方 式	回転2ヘッドアジマス記録、VHS規格	映 像 入 力 2	4ピン
使 用 テ ー プ	VHSテープ	映 像 出 力	1.0Vp-p 75 不平衡 BNC × 1
テ ー プ 速 度	11.12mm / 秒 (8時間)	水 平 解 像 度	白黒 : 300本、カラー : 230本
	3.71mm / 秒 (24時間)	映 像 S / N	白黒 : 43dB、カラー : 43dB以上(8時間E-T)
	2.22mm / 秒 (40時間)	〔 音 声 定 格 〕	
録 画 時 間 モ ー ド	8 / 24 / 40時間	音 声 入 力	- 10dBV 47k 不平衡 ピン × 1
早送り・巻戻し時間	約3分 (NV-T160使用時)	マ イ ク 入 力	- 60dBV 600 M3 × 1
動作周囲温度	5 ~ +40	音 声 出 力	- 8dBV 1k 不平衡 ピン × 1
動作周囲湿度	35 ~ 80%	ト ラ ッ ク 数	1トラック
外形寸法	270(幅) × 120(高さ) × 344.5(奥行) mm	周 波 数 特 性	50Hz ~ 10kHz (2時間モード)
質 量	5.0kg	コ ネ ク タ ー 部	アラーム入力 / 時刻合わせ入力 : 短絡 アラームリセット入力 : +4 ~ +14V
〔 映 像 定 格 〕			
テレビジョン方式	日米標準 525本 60フィールド		

〔 カメラスイッチャー部定格 〕		〔 カメラ部定格 〕	
入 力 部		撮 像 素 子	1/4インチカラーCCD
1 ~ 4 カメラ入力	(4P端子 × 4) 1Vp-p、75	有 効 画 素	25万画素
5 カメラ	(BNC × 1) 1Vp-p、75	水 平 解 像 度	330本 VTR録画再生解像度とは異なります)
出 力 部		最 低 被 写 体 照 度	5 lux(但し、出力レベル50%)
録 画 出 力	(4P端子 × 4、BNC × 1) 1Vp-p、75	出 力 映 像	NTSC準拠、1Vp-p、75
同 期 信 号 出 力	(BNC × 1) 1Vp-p、75	同 期 信 号	NTSC準拠、1Vp-p、75
モ ニ タ ー 出 力	(BNC × 1) 1Vp-p、75	同 期 方 式	フレーム同期方式
オ ー デ ィ オ 出 力	(ピンジャック × 1) 未使用	消 費 電 流	最大250mA (6.0V時)
操 作 部		電 源 電 圧	DC5.5V ~ 6.5V (標準6.0V)
録 画 カ メ ラ 選 択	1 ~ 5固定出力または自動カメラ選択	画 角	水平 : 72° 垂直 : 51° 対角 : 95°
自 動 切 換 え 間 隔	約0.1 ~ 4秒 16段階	許 容 周 圍 温 度	5 ~ +40
モ ニ タ ー カ メ ラ 選 択	自照プッシュボタン式ワンタッチ切換え	許 容 周 圍 湿 度	35 ~ 80%
表 示 部		外 形 寸 法	50(幅) × 50(高さ) × 72(奥行) mm (突起部を除く)
録 画 カ メ ラ 確 認 LED	録画選択固定時 : 点灯表示 録画選択自動時 : 点滅表示	質 量	約95g
外 形 寸 法	230(幅) × 44.5(高さ) × 199(奥行) mm		
質 量	約1.53kg (セット足、コネクタ部を除く)		

仕様および外観は予告なしに変更することがあります。

## 付 属 品

カメラ専用ケーブル (10m) × 2本

カメラ専用ケーブル (20m) × 2本

カメラスイッチャー ~ VTR間専用ケーブル (2m) × 1本

カメラ取付金具 × 4

カメラ取付ネジ × 4

取付ビスは別途必要です。

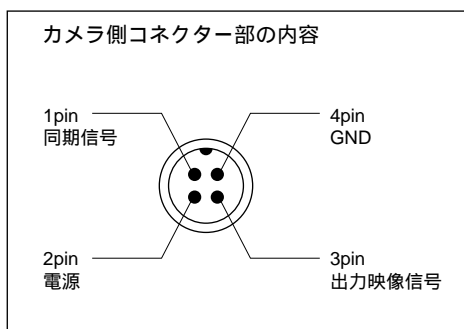

別売で100mカメラケーブルAG-X640CAもあります。

カメラケーブル用コネクタAG-X640CN (2個組) が必要です。

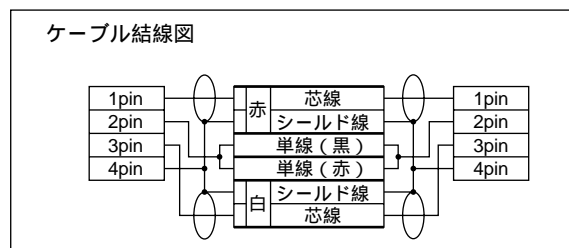

# 外形寸法図 (VTR部)

単位 mm

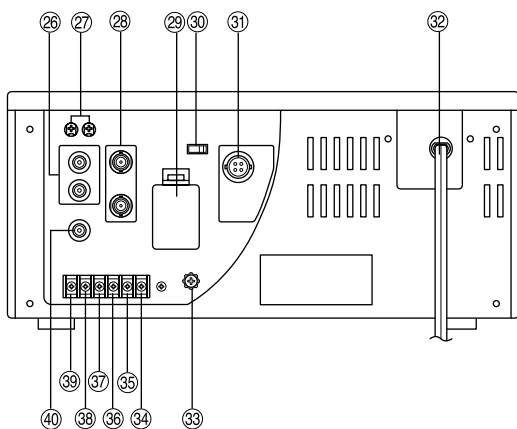
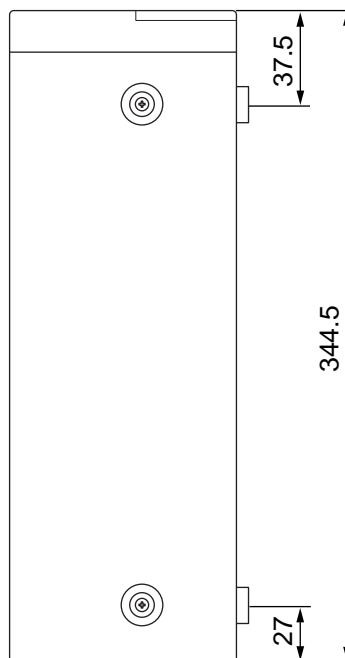
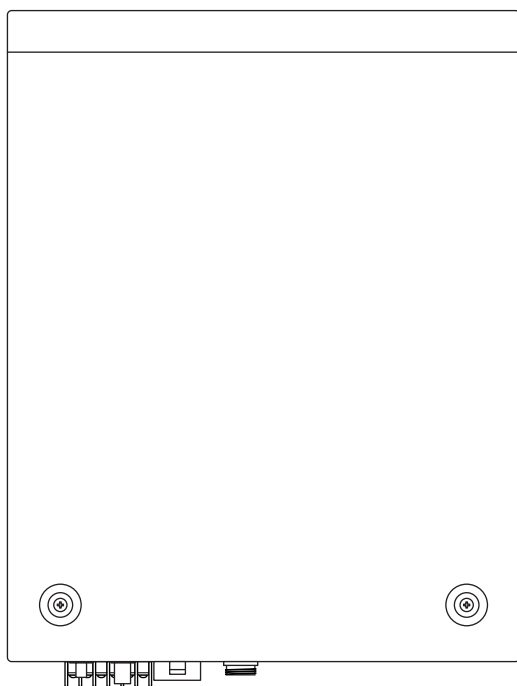
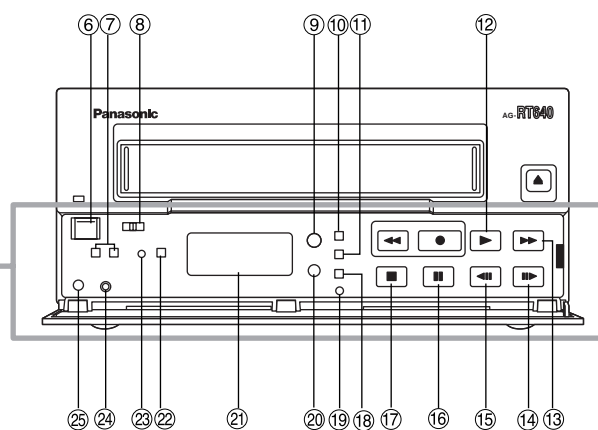
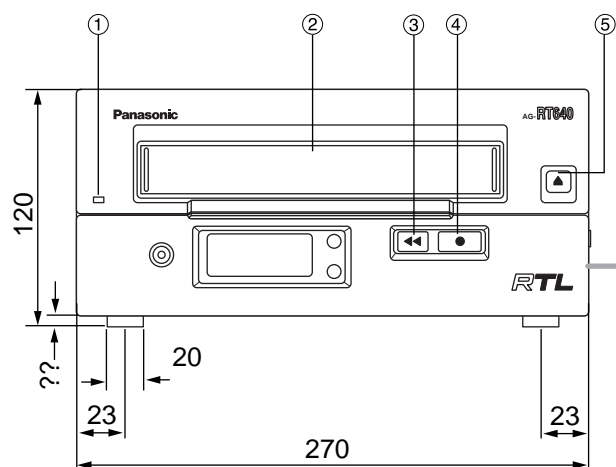

# 外形寸法図 (スイッチャー部、カメラ部)

単位 mm

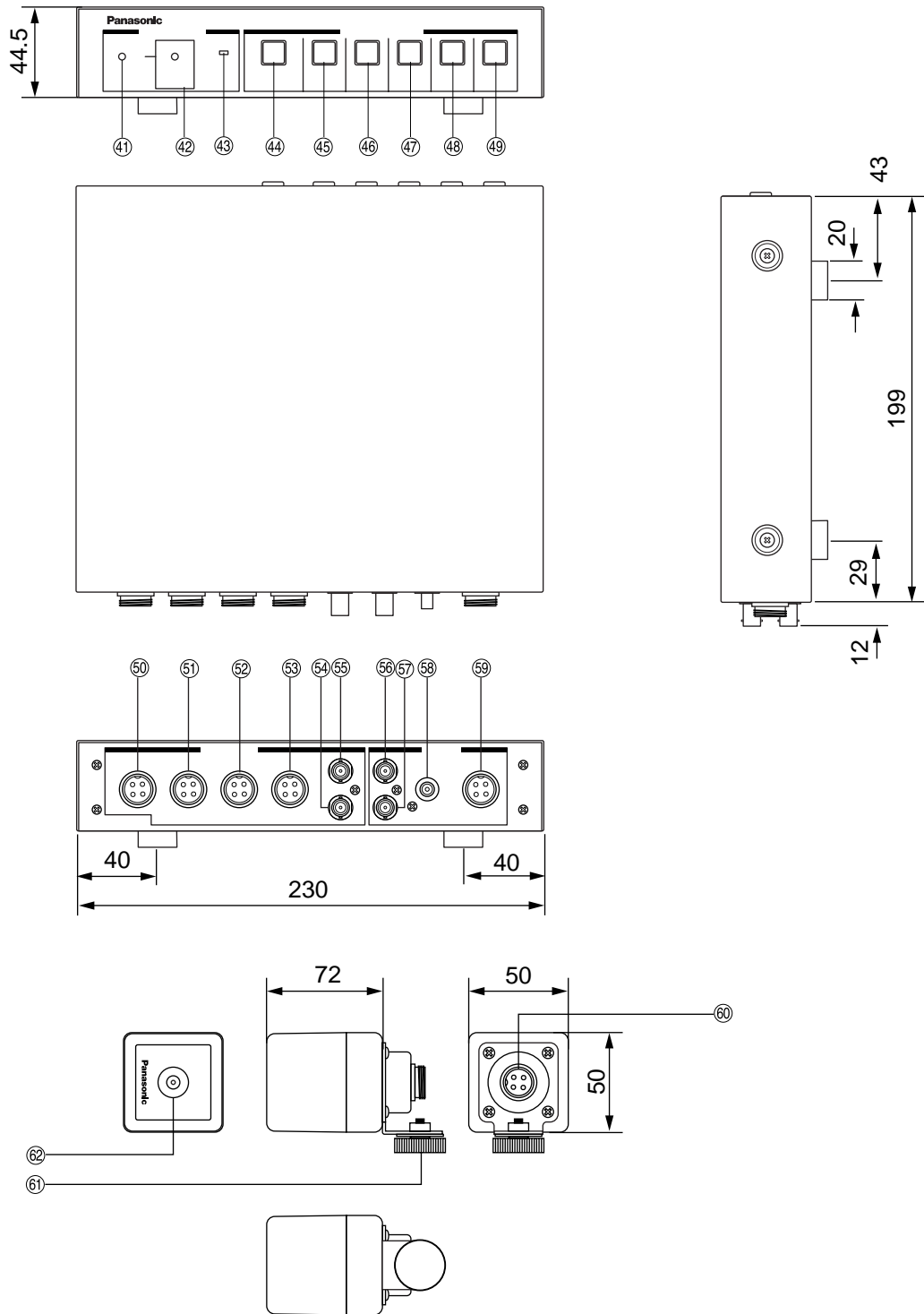

## 部品名称

No.	名 称	No.	名 称
①	電源ランプ	③②	電源コード
②	カセットホルダー	③③	信号アース端子
③	巻戻しボタン	③④	オートオフ出力端子
④	録画ボタン	③⑤	テープ終端出力端子
⑤	取出しボタン	③⑥	時刻合せ端子
⑥	電源スイッチ	③⑦	アラームリセット端子
⑦	トラッキング( -、+ ) ボタン	③⑧	アース端子
⑧	メニュー/録画ロックスイッチ	③⑨	アラーム入力端子
⑨	録画表示ランプ	④①	カメラ切換出力端子
⑩	リセットボタン	④②	カメラ切換スイッチ
⑪	カウンターモード/サーチ切換えボタン	④③	切換時間スイッチ
⑫	再生(ページ) ボタン	④④	録画カメラ確認LED
⑬	早送りボタン	④⑤	録画状況確認スイッチ
⑭	コマ送り(セット) ボタン	④⑥	1カメラスイッチ
⑮	逆コマ送り(セット) ボタン	④⑦	2カメラスイッチ
⑯	一時停止/静止(シフト) ボタン	④⑧	3カメラスイッチ
⑰	停止(シフト) ボタン	④⑨	4カメラスイッチ
⑱	時間モードボタン	⑤①	カメラ1入力端子
⑲	時刻合せボタン	⑤②	カメラ2入力端子
⑳	アラーム表示ボタン	⑤③	カメラ3入力端子
㉑	ディスプレイ部	⑤④	カメラ4入力端子
㉒	録画モードボタン/タイマーモードボタン	⑤⑤	カメラ5用同期信号出力端子
㉓	内部タイマー表示ボタン	⑤⑥	カメラ5入力端子
㉔	マイク入力端子	⑤⑦	モニター出力端子
㉕	リモコン端子	⑤⑧	録画出力(BNC)端子
㉖	音声入力/出力端子	⑤⑨	音声出力端子
㉗	垂直同期調整ボリューム(2h、8/24/40h)	⑥①	録画出力端子(4ピン)
㉘	映像入力1/出力端子	⑥②	カメラコネクター
㉙	バッテリー装着部	⑥③	カメラ取付ネジ
㉚	映像入力切換スイッチ	⑥④	レンズカバー
㉛	映像入力2端子		

仕様および外観は予告なしに変更することがあります。