

仕 様 書

*IP - PBX*システム

『 IP OFFICEシリーズ』
L タイプ

2020年11月

パナソニック システムソリューションズ ジャパン株式会社

1. 概要

1-1. 特徴

本装置は、電話網とLAN網を一つのシステムに統合し、IP(Internet Protocol)ネットワーク上で音声とデータを統合したサービス環境を提供するものである。

システムの主な特徴を以下に示す。

- 音声パケットの生成・複合により音声・データ統合サービス環境を提供する。
- LAN と公衆電話網/ISDN/IP 専用線、公衆電話網との音声相互接続機能を提供する。
- 停電時対策として専用バッテリー(オプション)を接続可能とし、電源バックアップ機能を備える。
- バッテリー運用切替時に、データ自動バックアップ機能を提供する。
- 停電バックアップ時間を超過したとき、緊急外線直通切替機能を提供する。
- 保守機能を有する。

2. ネットワーク構成

2-1. ネットワーク構成図

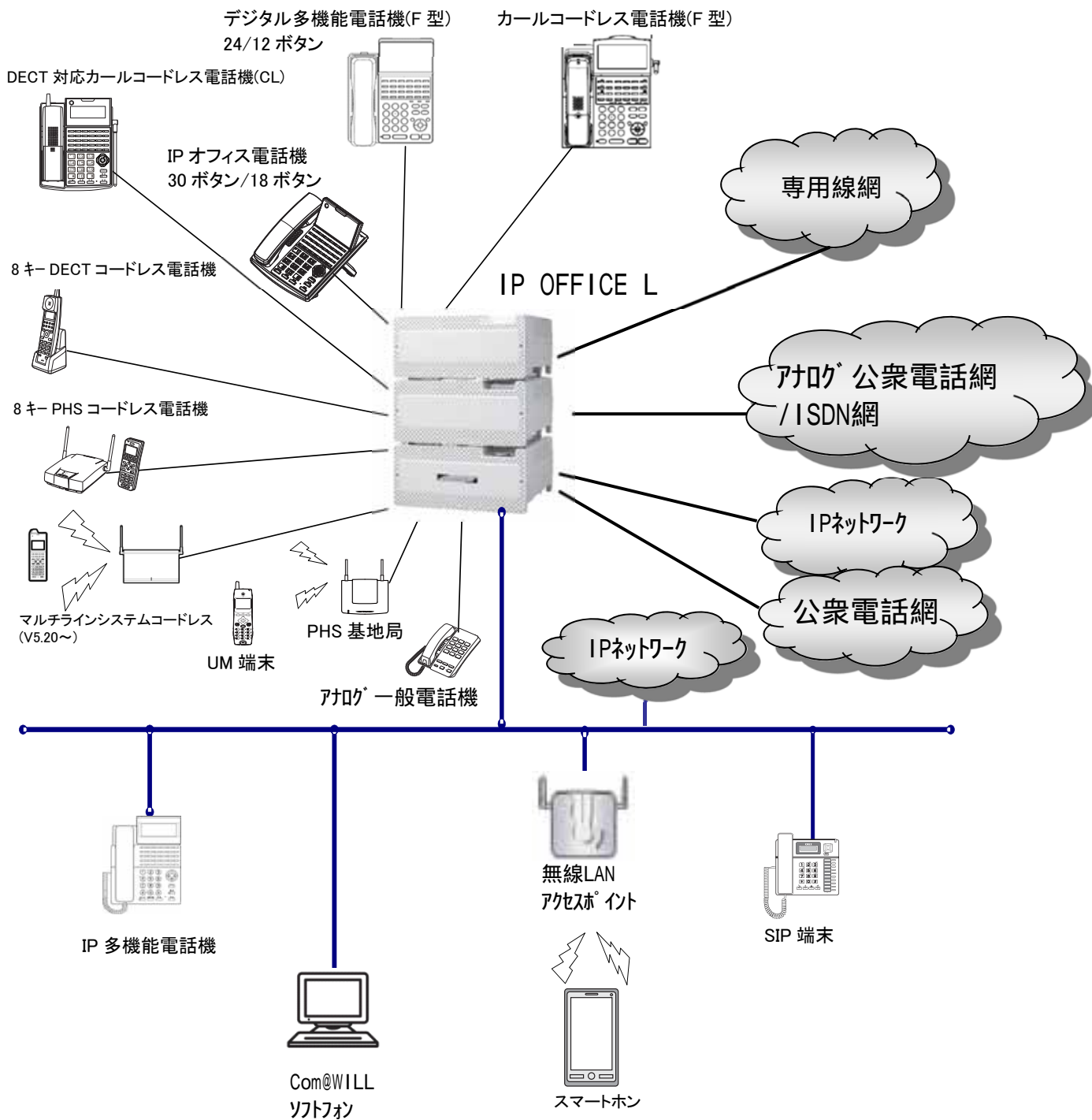

3.システム構成

3-1.システム系統図

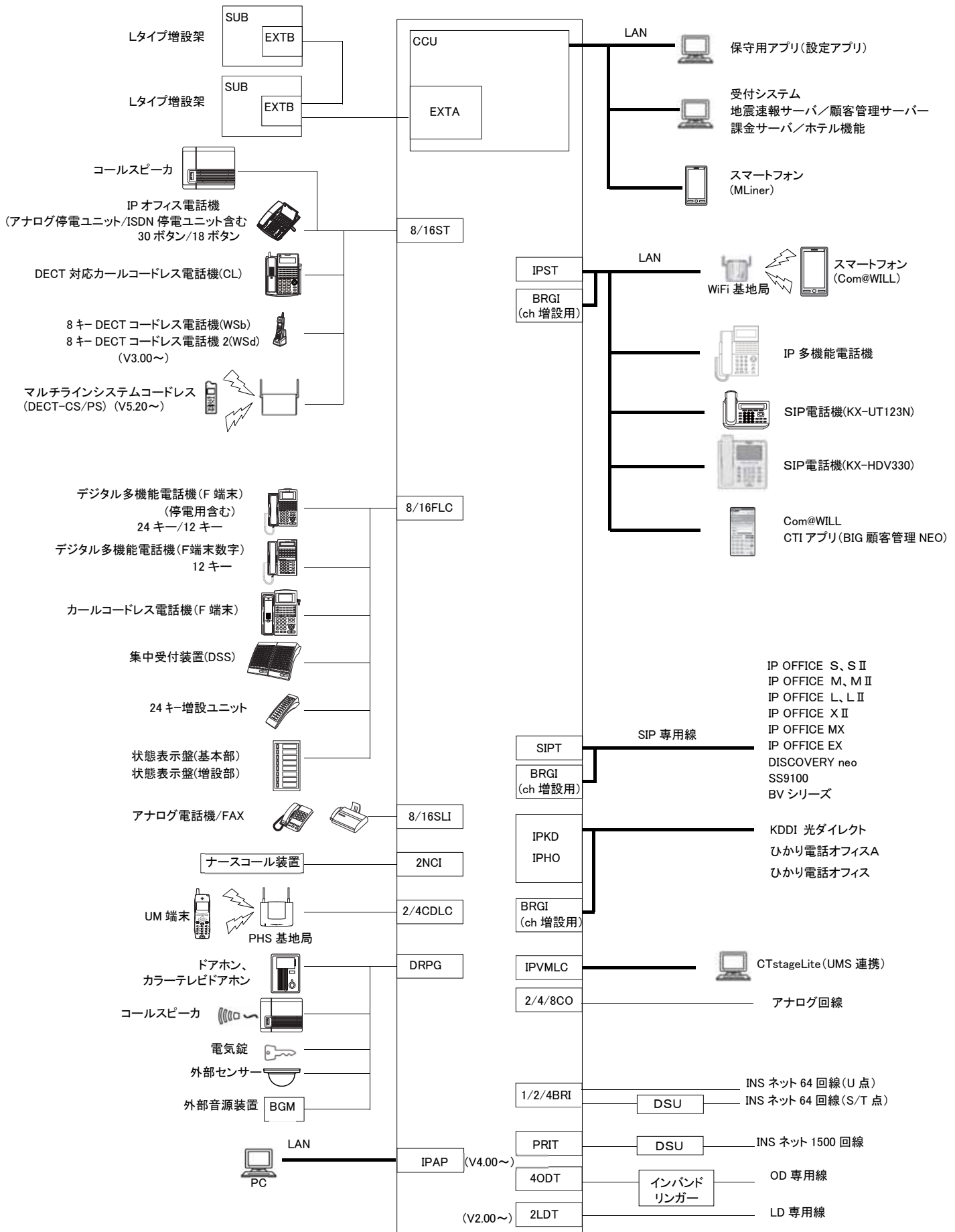

略号説明

パッケージ名	用途
CCU	主制御パッケージ
SUB	副制御パッケージ
EXTA	基本架 I/F パッケージ
EXTB	増設架 I/F パッケージ
2CO	アナログ局線パッケージ(2 回線)
4CO	アナログ局線パッケージ(4 回線)
8CO	アナログ局線パッケージ(8 回線)
1BRI	INS64パッケージ(1BRI)
2BRI	INS64パッケージ(2BRI)
4BRI	INS64パッケージ(4BRI)
PRIT	INS1500パッケージ
4ODT	OD 専用線パッケージ(4 回線)
2LDT <V2.00~>	2 回線LD 専用線パッケージ
8ST	IPオフィス端末用パッケージ(8 台)
16ST	IPオフィス端末用パッケージ(16 台)
8SLI	SLTパッケージ(8 台)
16SLI	SLTパッケージ(16 台)
2NCI	ナースコール用パッケージ
8FLC	F 端末用パッケージ(8 台)
16FLC	F 端末用パッケージ(16 台)
2CDLC	PHS基地局パッケージ(2CDLC)
4CDLC	PHS基地局パッケージ(4CDLC)
DRPG	ドアホン構内放送パッケージ
IPHO	NTT 光直収パッケージ(16CH)
IPKD	KDDI 光直収パッケージ(16CH)
SIPT	SIP 専用線パッケージ(16 回路)
IPST	IP 端末用パッケージ(16 台)
IPVMLC	VMS 用パッケージ(IPVMLC)
BRGI	VoIP 通話チャンネル増設パッケージ(BRGI)
IPAP<V4.00~>	アプリケーション搭載パッケージ

3-2. システム容量

(1) 回線／端末収容数

項目		タイプ	記事	
総ポート数(*1)		384(768)	物理ポート(論理ポート+物理ポート)	
回線最大容量	総外線数	192 回線(192)	()内は SIP/VOIP を含む	
	外線系	アナログ回線(*2)	192 回線	
		INS ネット 64 回線(*2)	96 回線(192ch)	()内は通話チャネル数
		INS ネット 1500 回線(*2)	8(184ch)	()内は通話チャネル数
		OD 専用線(*2)	96 回線	
		LD 専用線(*2)	48 回線	V2.00~
		SIP 専用線(*3)	127ch	同時接続数(IP-IP、IP-レガシー合計)
			96ch	レガシーとの同時接続数(G.711、G729a の場合)
	VoIP 外線(*3)	3 回線(192ch)		
	総内線数	288(768)	()内は MKT/IP/SIP/PHS を含む	
	内線系	デジタル多機能電話機(F 端末)(*2)	288 台	
		IP オフィス電話機(*2)	288 台	
		アナログ電話機(*2)	288 台	
		カルコードレス電話機(F 端末)(*2) (*5)	9 台	
		DECT 対応カルコードレス電話機(CL)(*2) (*5)	16 台	DECT タイプは V3.00~
		8 キー DECT コードレス電話機(WSb)(*2)	16 台	
		8 キー DECT コードレス電話機 2(WSd)(*2)	16 台	V3.00~
		8 キー PHS コードレス電話機(DC)(*2)(*4)(*11)	8 台	
		IP 多機能電話機(MKT/IP)(*3)	384 台	
		IP 多機能電話機 2(NPKT)(*3)	384 台	V7.00~
SIP 端末(*3)		384 台		
スマートフォン内線(MLiner)(*3) (*10)		32 台	V5.00~	
デジタルコードレス電話機(UM) (*3)(*4)(*11)		512 台		
PHS 基地局		96 台		
マルチラインシステムコードレス基地局(DECT-CS)		72 台	V5.20~	
マルチラインシステムコードレス電話機(DECT-PS) (*3) (*11)		64 台	V5.20~	
ナースコール(*2)		48(96ch)	()内は通話チャネル数	
ドアホン		9 台(*6)		
外部スピーカ	6			
電子錠	9			
センサ	3(12)	()内はドアホンと兼用		
外部音源	3			
最大容量	ボイスメール	内蔵	12ch 1時間 (*7) (*8)	
		IPVMLC	64ch (*9)	
		USB	4GB:【最大】125 時間/8GB:【最大】250 時間/16GB:【最大】500 時間/64GB:【最大】2000 時間	
	発 ID 受信	16ch		
	PB 信号検出	16ch		
	電話会議(4 者会議)	4 者×32ch		
VRS	12ch	(*8)		

* 1. 収容数はそれぞれの最大値であり、組み合わせにより変動します。

* 2. 物理ポートの数量。

* 3. 論理ポートの数量。

* 4. 8 キー PHS コードレス電話機(DC)とデジタルコードレス電話機(UM)との混在収容不可。

* 5. DECT 対応カルコードレス電話機(CL)および 8 キー DECT コードレス(WSb)と、カルコードレス電話機(F 端末)との混在収容不可。

* 6. 同時通話可能数は最大3通話です。

* 7. ユーザ録音ガイダンスとエリア共用の為、録音可能時間が短縮される場合があります。

録音先を USB にした場合の録音時間は、USB の容量によります。

* 8. チャネルは取り合い方式です。

* 9. 時間は CTstage の空き容量によります。

* 10. 1台のスマホ端末で、Com@WILL ソフトフォン スマート Light と MLiner の同時利用不可。

* 11. マルチラインシステムコードレス電話機と 8 キー PHS コードレス電話機(DC)、および、マルチラインシステムコードレス電話機とデジタルコードレス電話機(UM)との混在収容不可。<V5.20~>

(2)パッケージ最大収容数

項目		架構成タイプ 1	架構成タイプ 2	架構成タイプ 3	記事	
パッケージ最大収容数	外線系	2CO	8枚	16枚	24枚	
		4CO	8枚	16枚	24枚	
		8CO	8枚	16枚	24枚	
		1BRI	8枚	16枚	24枚	
		2BRI	8枚	16枚	24枚	
		4BRI	8枚	16枚	24枚	
		PRIT	4枚	8枚		
		4ODT	8枚	16枚	24枚	
		2LDT	8枚	16枚	24枚	
		IPHO	3枚			
		IPKD	3枚			
		SIPT	1枚			
	内線系	8ST	8枚	16枚	24枚	
		16ST	6枚	12枚	18枚	
		8FLC	8枚	16枚	24枚	
		16FLC	6枚	12枚	18枚	
		8SLI	8枚	16枚	24枚	
		16SLI	6枚	12枚	18枚	
		2NCI	8枚	16枚	24枚	
		2CDLC	8枚	16枚	24枚	
		4CDLC	8枚	16枚	24枚	
		IPST	3枚			
	その他	DRPG	3枚			
		BRGI	3枚	7枚	11枚	
		IPVMLC	4枚	8枚		
		IPAP	1枚			

・Lタイプの注意事項

- ①IP パッケージ(IPHO、IPKD、SIPT、IPST、BRGI、IPVMLC、IPAP)は架毎に合計最大 4 枚収容可。
- ②IPHO、PKD は合計最大 3 枚収容可。
- ③16ch 内線パッケージ(16ST、16SLI、16FLC)は架毎に合計最大 6 枚収容可。その場合、残りの 2SLOT に 8ST、8SLI、8FLC は収容不可。
- ④16ch 内線パッケージ(16ST、16SLI、16FLC)を架毎に合計 5 枚収容した場合、残りの 3SLOT に 8ST、8SLI、8FLC は合計 2 枚収容可。
- ⑤Lタイプの架構成
 タイプ 1: 基本架のみ (1 段)
 タイプ 2: 基本架+増設架 (2 段)
 タイプ 3: 基本架+増設架×2 (3 段)
- ⑥最大容量は搭載される基板の組み合わせにより変動します。

(3)スロット構成

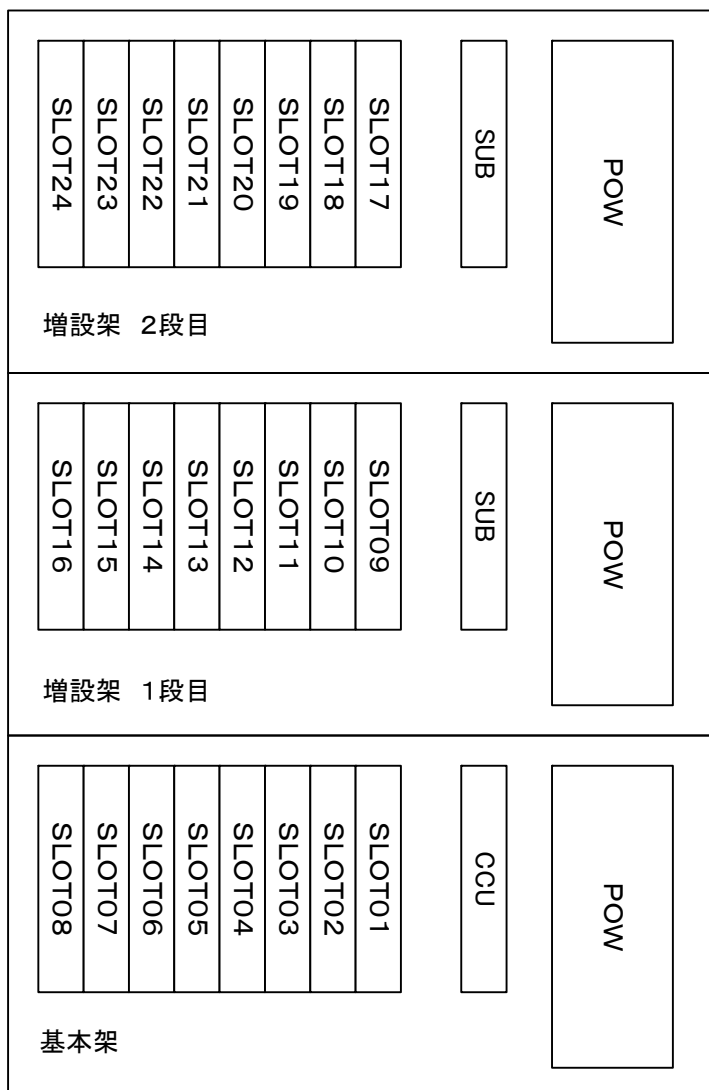

注1. PRIT は奇数スロットのみ収容可

2. PRIT の左隣には下記パッケージは収容不可

16ST、16FLC、16SLI、4CDLC、IPHO、IPKD、SIPT、IPST、BRGI、IPVMLC、IPAP、PRIT

3. 網同期用の回線を引き込む基板は(1BRI、2BRI、4BRI、PRIT)、最低1枚、基本架に実装してください。

3-3. 適用条件・仕様

サービス容量

項目	最大容量	備考
テナント	100	
テナントグループ	100	
内線グループ	128	
DGLグループ	255 グループ	
DGL呼数	255 呼	
MSAグループ	255 グループ	
MSA呼数	255 呼	
回線方路	64	
ワンタッチダイヤル	1500 件	
電話帳	10000 件 1 件:3 電話番号 1 電話番号:32 桁 名称:漢字 16 桁、カナ 32 桁	個別電話帳と共通電話帳をあわせて 10000 件
電話帳グループ	共通電話帳:10 個別電話帳:10	
発信履歴	10000 件	
着信履歴	10000 件	
迷惑電話番号	10000 件	発信規制と迷惑電話の合計値
発信規制番号		
パーク保留	システム内:128	
拡張内線番号	512	
サービスクラス	8 パターン(可変)	
サービスクラス規制ダイヤル	国内 64・国際 32 エリア	
サービスクラス許容ダイヤル	国内 64・国際 32 エリア	
IP回線規制ダイヤル	国内・国際それぞれ 100 エリア	
ダイヤルイン番号	4096 番号(512 番号*8 群)	
IP電話番号(契約番号)	300 番号	300 番号 / IPH01 枚あたり 100 番号 / IPKD1 枚あたり
外線転送	転送先 4 番号/テナント毎	
キャリア番号/名称	64 エリア 番号:12 桁、漢字名称:16 文字 かな名称:32 文字	
キャリア番号付加対象ダイヤル	64 エリア	
祝祭日(固定日)	32	
祝祭日(変動日)	32	
休日パターン	8 パターン テナント毎に選択可能	
夜間切替	100(テナント毎)	
クラス切替	100(テナント毎)	
代理応答グループ	100	

4. システム仕様

4-1 JATE認定番号

装置	JATE認定番号
Lタイプ	ACDE13-0202001

4-2 適合規格

VCCI class A

4-3 適用条件・仕様

適用条件・仕様

項目		適用条件・仕様
方式	制御方式	蓄積プログラム制御方式
	通話路方式	時分割交換方式
	処理能力	7HCS(100秒に対する呼量)
設置環境	周囲温度: バッテリ内蔵時 0～+35℃(推奨:18～30℃) バッテリBOX使用時 0～+40℃(推奨:18～30℃) 湿度: 20～85%RH 結露のないこと(推奨:50～60%RH)	
選択信号種別	DP(10PPS、20PPS)、PB	
内線番号	1～4桁数字(混在可能)	
收容回線	アナログ公衆回線	技術基準等適合
	PBX回線	上位PBXのサービス条件による
	総合デジタル回線(INSネット64)	表4-3-1、表4-3-2参照
	総合デジタル回線(INSネット1500)	表4-3-3参照
	アナログ専用線(OD)	SS/SR方式
	アナログ専用線(LD)	LD方式
	VoIP外線	KDDI光ダイレクト、ひかり電話オフィス、ひかり電話オフィスA
	SIP専用線	独自プロトコル
收容端末・付属機器	アナログ電話機	技術基準等適合端末
	FAX	技術基準等適合端末
	デジタル多機能電話機(F端末)	専用端末
	IPオフィス電話機	専用端末
	停電用多機能電話機(F端末)	専用端末
	アナログ停電ユニット	専用端末
	ISDN停電ユニット	専用端末
	コールコードレス電話機(F端末)	専用端末
	DECT 対応コールコードレス電話機(CL)	専用端末 連続通話時間:約8時間 連続待受時間:約24時間 充電時間:約8時間
	8キーDECTコードレス電話機(WSb)	専用端末 連続通話時間:約8時間 連続待受時間:約24時間 充電時間:約8時間
	8キーDECTコードレス電話機2(WSd)	専用端末 連続通話時間:約8時間 連続待受時間:約24時間 充電時間:約8時間
	8キーPHSコードレス電話機(DC)	専用端末 連続通話時間:約8時間 連続待受時間:約250時間 充電時間:約5.5時間
	デジタルコードレス電話機(UM)	専用端末 連続通話時間:約7時間 連続待受時間:約700時間 充電時間:約5.5時間
	マルチラインシステムコードレス電話機 (DECT-PS) <V5.20～>	専用端末 連続通話時間:約7時間 連続待受時間:約160時間(省電力有) 連続待受時間:約24時間(省電力無) 充電時間:約8時間(非接触充電)、約5時間(USB充電)
	IP多機能電話機(MKT/IP)	専用端末
	IP多機能電話機2(NPKT) <V7.00～>	専用端末
	SIP端末	専用端末
	集中受付装置(DSS)	専用端末
	24キー増設ユニット	専用機器
	状態表示盤(MBD/基本ユニット)	専用機器
	状態表示盤(MBD/増設ユニット)	専用機器
	アナログ電話機用停電切替アダプタ	専用機器
	コールスピーカ	推奨品
ヘッドセット	推奨品	

項目		適用条件・仕様
電源	入力電源	AC100V±10V、48～62Hz ※DC立ち上げ機能は搭載していません。
	消費電力	・基本架:220W ・基本架+増設架:440W ・基本架+増設架×2:660W
	消費電流	・基本架:3.7A ・基本架+増設架:7.4A ・基本架+増設架×2:11.1A ※入力条件はAC100V、50Hz
	突入電流	・基本架:20A ・基本架+増設架:40A ・基本架+増設架×2:60A
28V 出力端子 許容電流値		1A ※VB-D281(停電切替アダプター)への電源接続は、本端子から行ってください。(VB-D281の消費電流:68mA)
リング出力		60Vrms以上 19Hz±1Hz(負荷2kΩ以上 3μF以下接続時)
外観	主装置	仕様/寸法図を参照
	端末機器	仕様/寸法図を参照
停電対応	バッテリー(内蔵)	主装置内収容
	バッテリー(外付け1～3)	主装置段積型電源キャビネット内収容
	バックアップ時間 デジタル多機能電話機(F端末)	バッテリー(内蔵):約21分 バッテリー(外付け1):約3時間 バッテリー(外付け2・長寿命):約2.5時間 バッテリー(外付け3・長寿命大容量):約4.5時間 ※バッテリーバックアップは、運用条件・収容条件により時間が変動いたします。
	バックアップ時間 IPオフィス電話機	バッテリー(内蔵):約26分 バッテリー(外付け1):約3.5時間 バッテリー(外付け2・長寿命):約3時間 バッテリー(外付け3・長寿命大容量):約5時間 ※バッテリーバックアップは、運用条件・収容条件により時間が変動いたします。
充電時間	バッテリー(内蔵):約25時間 バッテリー(外付け1):約37時間 バッテリー(外付け2・長寿命):約35時間 バッテリー(外付け3・長寿命大容量):約46時間	
停電対応	バッテリー寿命	バッテリー(内蔵):約3年(周囲温度:5～30℃) バッテリー(外付け1):約4年(周囲温度:5～30℃) バッテリー(外付け2・長寿命):約10年(周囲温度:5～30℃) バッテリー(外付け3・長寿命大容量):約10年(周囲温度:5～30℃) ※交換時期は、温度・湿度などの環境条件によって変わります。
	モデムダイヤルイン閉塞機能	
	通話切替端末	IPオフィス電話機(アナログ停電ユニット装着必要) IPオフィス電話機(ISDN停電ユニット装着必要) 停電用多機能電話機(F型停電電話機。停電切替アダプター必要) アナログ電話機(アナログ回線停電用)(V4.0～)

基本インタフェース(対メタリック加入者線諸元)(表4-3-1)

項目	仕様
伝送符号	2線時分割(TCM)方式 AMI
伝送速度	320kb/s
バースト周期	2.5ms
給電	39mA 定電流給電(OCUより局給電)
起動	OCUからの給電電圧極性反転による常時起動方式
線路直流ループ抵抗	最大810Ω(DSU抵抗除く)

ISDN基本インターフェース(対DSUインターフェース諸元)(表4-3-2)

項目	仕様
インターフェース構成	多重チャネル構成:2B+D(B=64kb/s,D=16kb/s)
接続数	メタリック平衡ケーブル:4線
配線構成	ポイント-マルチポイント配線(契約回線が必要)
伝送速度	192kb/s 許容偏差±100ppm
伝送符号	100%AMI符号
フレーム構成	48bit/Frame
起動・停止	常時起動方式
Dチャネル・アクセス制御	エコーチェック方式
入出力インピーダンス	100Ω±5%
出力電圧	0.75V _{o-p}
受電・給電能力	なし

一次群インターフェース(対DSUインターフェース諸元)(表4-3-3)

	項目	仕様
方式構成	チャネル構造	23B+D(B=64kb/s,D=64kb/s)
	信号チャネル形式	共通チャネル方式
物理構成	伝送媒体	メタリック平衡ケーブル:4線
	コネクタ	16芯コネクタ(標準規定なし)
	配線形態	1対1
	最大伝送距離	6dB at 772kHz(通常300m)
電氣的条件	伝送速度	1544kb/s±50ppm
	伝送符号	B8ZS
	フレーム構成	193bit/Frame 8kHz 繰り返し 24マルチフレーム
	フレーム同期	フレームパターン(前方保護4段、後方保護2段)
	出力電圧	3V _{o-p} ±0.7V(CCITT G.703パルスマスクによる)
	入力電圧	1.15~3.7V _{o-p}
	入出力インピーダンス	100Ω
	772kHzの電力	+12dBm~19dBm
1544kHzの電力	772kHzの電力に対し少なくとも25dB以下	
レイヤ1起動方式	常時起動	

8キーPHSコードレス(DC)(表4-3-4)

項目		適用条件・仕様
基地局(CS)	電源	DC27V(主装置より給電)
	同時通話数	1 通話
	消費電力	3.5W
	動作環境	温度:0~40℃、湿度:85%以下
電話機(PS)	電源	専用リチウム電池(DC3.7V 720mAh)
	動作環境	温度:0~+40℃ 湿度:85%RH(結露なし) ただし充電は温度:+5℃~+35℃で行うこと

デジタルコードレス電話機(UM)(表4-3-5)

項目		適用条件・仕様
基地局(CS)	電源	DC27V(主装置より給電)
	同時通話数	3 通話
	消費電力	3.5W
	動作環境	温度:-10~+50℃、湿度:20~85%以下
電話機(PS)	電源	専用リチウム電池(DC3.7V 720mAh)
	動作環境	温度:0~+50℃ 湿度:20~85%RH(結露なし) ただし充電は温度:+5℃~+40℃で行うこと

マルチラインシステムコードレス(DECT-CS/PS)<V5.20~>(表4-3-6)

項目		適用条件・仕様
基地局(CS)	電源	DC27V(主装置より給電)
	同時通話数	4 通話
	消費電力	2.4W
	動作環境	温度:0~+40℃、湿度:20~85%以下
電話機(PS)	電源	専用リチウム電池(DC3.7V 720mAh)
	消費電力	約 0.4W
	動作環境	温度:0~+40℃ 湿度:20~85%RH(結露なし) ただし充電は温度:+5℃~+35℃で行うこと
ACアダプタ	入力	AC100V 50/60Hz 11VA
	出力	DC5.0V 1A
無線特性 (CS/PS共通)	無線方式	ARIB STD-T101 1.3 版に準拠した DECT (Digital Enhanced Cordless Telecommunications)
	無線周波数帯域	1.9GHz 帯(1895.616 MHz ~ 1902.528 MHz)
	キャリア周波数	F1 1895.616 MHz , F2 1897.344 MHz , F3 1899.072 MHz , F4 1900.800 MHz , F5 1902.528 MHz
	送信電力	10mW 以下(平均) / 240mW 以下(ピーク)

IP機能(表4-3-7)

項目	適用条件・仕様	
	IPHO、IPKD	
物理インタフェース	IEEE802.3(10BASE-T) IEEE802.3u(100BASE-TX) IEEE802.3ab(1000BASE-T)	
伝送速度	10/100/1000Mbps 自動認識/AUTO-MDIX	
接続コネクタ	RJ-45(8ピンモジュラジャック)	
最大伝送距離	100m	
プロトコル	TCP/IP,PPP,PPPoE,DHCP,SIP	
音声処理	G.711	
エコーキャンセラ	JT-G.168(128ms)	

項目	適用条件・仕様			
	IPST	SIPT	IPVMLC	BRGI
物理インタフェース	IEEE802.3(10BASE-T) IEEE802.3u(100BASE-TX) IEEE802.3ab(1000BASE-T)			
伝送速度	10/100/1000Mbps 自動認識/AUTO-MDIX			
接続コネクタ	RJ-45(8ピンモジュラジャック)			
最大伝送距離	100m			
プロトコル	SIP/独自プロトコル	SIP T.38-FAX	SIP	—
音声処理	G.711,G.729a			
エコーキャンセラ	JT-G.168(128ms)			

項目	適用条件・仕様	
	IPAP	
物理インタフェース	IEEE802.3(10BASE-T) IEEE802.3u(100BASE-TX) IEEE802.3ab(1000BASE-T)	
伝送速度	10/100/1000Mbps 自動認識/AUTO-MDIX	
接続コネクタ	RJ-45(8ピンモジュラジャック)	
最大伝送距離	100m	
プロトコル	搭載アプリケーションによる	

専用端末環境条件(表4-3-8)

項目	仕様
IPオフィス電話機	使用環境 温度:0~40℃ 湿度:20~80%(結露なし) 保存環境 温度:-10~50℃ 湿度:90%以下(結露なし)
アナログ停電ユニット	使用環境 温度:0~40℃ 湿度:20~80%(結露なし) 保存環境 温度:-10~50℃ 湿度:90%以下(結露なし)
ISDN停電ユニット	使用環境 温度:0~40℃ 湿度:20~80%(結露なし) 保存環境 温度:-10~50℃ 湿度:90%以下(結露なし)
DECT 対応カールコードレス電話機(CL)	使用環境 温度:0~40℃ 湿度:20~80%(結露なし) ただし充電は温度:+5℃~+40℃で行うこと 保存環境 温度:-10~50℃ 湿度:90%以下(結露なし)
8キー-DECTコードレス電話機(Wsb)	使用環境 温度:0~40℃ 湿度:20~80%(結露なし) ただし充電は温度:+5℃~+40℃で行うこと 保存環境 温度:-10~50℃ 湿度:90%以下(結露なし)
8キー-DECTコードレス電話機2(Wsd)	使用環境 温度:0~40℃ 湿度:20~80%(結露なし) ただし充電は温度:+5℃~+40℃で行うこと 保存環境 温度:-10~50℃ 湿度:90%以下(結露なし)

4-4 端末機器接続線路条件

品名	ループ抵抗		ケーブル線径別接続距離(m)			記事
			0.4mm φ	0.5mm φ	0.65mm φ	
多機能電話機(F 端末 12キー)	60Ω以下		200	320	530	2線センター給電
多機能電話機(F 端末 24キー)						
停電用多機能電話機(F 端末)						
多機能電話機(F 端末数字 12キー)						
24キー増設ユニット	40Ω以下		135	210	350	
集中受付装置(DSS)						
多機能電話機(F 端末 24キー)+ 集中受付装置(DSS)	30Ω以下		100	160	265	
多機能電話機(F 端末 24キー)+ 24キー増設ユニット						
多機能電話機(F 端末 12キー)+ 集中受付装置(DSS)						
多機能電話機(F 端末 12キー)+ 24キー増設ユニット						
カルコートレス電話機(F 端末)						
IP オフィス電話機(18キー)	50Ω以下		165	265	440	
IP オフィス電話機(30キー)						
IP オフィス電話機(18キー) +アナログ停電ユニット	20Ω以下		65	105	175	
IP オフィス電話機(18キー) +ISDN 停電ユニット						
IP オフィス電話機(30キー) +アナログ停電ユニット						
IP オフィス電話機(30キー) +ISDN 停電ユニット						
DECT 対応カルコートレス電話機(GL)						
8キー DECT コードレス電話機(WSb)						
8キー DECT コードレス電話機 2(WSd)						
8キー PHS コードレス電話機(DC)						
状態表示盤(基本部)	40Ω以下		135	210	350	
状態表示盤(基本部) +状態表示盤(増設部)						
状態表示盤(基本部) +状態表示盤(増設部)×2						
アナログ電話機	400Ω以下		335	530	880	内部抵抗300Ω含む
アナログ電話機(長距離)	1500Ω以下		4060	6410	10610	内部抵抗300Ω含む 8SLI-01A、16SLI-01A のポート1, 2のみ
IP 多機能電話機(MKT/IP)	CAT5e LAN ケーブルにて 100m 以下					
IP 多機能電話機 2(NPKT) <V7.00~>						
SIP 端末						
PHS 基地局	150Ω 以下	2線 接続	520	820	1300	4CDLC-01A (48V 給電)
		4線 接続	1000	1600	2000	
	35Ω 以下	2線 接続	100	200	300	2CDLC-01A (28V 給電)
		4線 接続	200	400	600	
マルチラインシステムコードレス基地局 (DECT-CS) <V5.20~>	38Ω以下		100	200	300	2線センター給電(同時1通話)
			200	400	600	4線センター給電(同時2通話)
			300	600	800	6線センター給電(同時3通話)
			400	800	800	8線センター給電(同時4通話)

注1. ケーブルの接続距離は、ICTケーブルの線路抵抗(下記参考値)から算出しています。
(0.4mm φ: 295 Ω/km、0.5mm φ: 187 Ω/km、0.65mm φ: 113 Ω/km)

4-5 専用線の線路距離制限

回線種別	抵抗目安	最大距離目安(m)			記事
		0.4mm ϕ	0.5mm ϕ	0.65mm ϕ	
ODT	300 Ω 以下	1000	1600	2600	
LDT	2400 Ω 以下	8000	12000	21000	V2.0~

4-6 可視表示

IP オフィス電話機

LED	色	表示	意味	備考
外線	—	消灯	空き／回線非活性	緊急地震速報は全オートダイヤルボタンが特殊表示
	赤	中点滅	他人が保留中、強制転送したとき(操作内線の表示)	
	緑	中点滅	自分が保留中	
	赤	速点滅	外線着信中	セーフティ威嚇は全オートダイヤルボタンが赤速点滅
	赤	間隙速点滅	秘話解除中	
	緑	間隙速点滅	保留警報中、強制転送されたとき	
	赤	間隙点灯2	着信ウエイト中(応答操作した電話機以外)	
	緑	間隙点灯2	着信ウエイト中(応答操作した電話)	
	赤	点灯	他人が使用中、塞がり表示、使用制限中	
スピーカ	—	消灯	空き	
	赤	点灯	スピーカON中	
機能	—	消灯	空き	
	赤	遅点滅	オートリピート中	
	赤	中点滅	有効な機能特番入力時	
	緑	速点滅	無線リンク確立中	
	赤	間隙点灯	不在モードON中、外線着信鳴動拒否セット中	
内線	—	消灯	空き	
	赤	速点滅	内線着信中、CW中、無線リンク確立中	DC600の色は緑
	赤	点灯	内線パス捕捉中(発信～通話中)	DC600の色は緑
着信	—	消灯	空き	
	* 1	遅点滅	不応答着信(お知らせ)、FAX着信(お知らせ)	
	* 1	速点滅	各種着信表示 ・ 外線一般系着信 ・ 外線個別着信(受付端末連動一次着信含む) ・ 専用線着信 ・ 内線着信(コールウェイティング着信、緊急一斉着信、メッセージ録音通知含む) ・ ドアホン着信	※識別着信含む ※呼び返しは転送する呼の種別に従う ※話中着信は通常の着信時のランプ表示に従う
	* 1	速点滅	時刻アラーム鳴動中	
	* 1	間隙速点滅	強制転送されたとき	※色は転送する呼の種別に従う
	* 1 * 3	点灯	録音表示(新規メッセージあり)	※0件、もしくは全件既読の場合は消灯
	赤	点灯	センサ検出テスト(C54)	
	7色	点灯	ハウラ音鳴動中	7色連続切替表示
		速点滅	セーフティ威嚇中 緊急地震速報	* 2

* 1; 8種類の色パターンから1つを選択可能

* 2; セーフティ威嚇中のランプ表示は「工事・保守マニュアル(サービス機能仕様編)」を参照

* 3; データの設定により点滅させることもできます。

デジタル多機能電話機(F端末)

LED	色	表示	意味	備考
外線	—	消灯	空き／回線非活性	緊急地震速報は全オートダイヤルボタンが特殊表示
	赤	フラッシュ点滅	他人が保留中、強制転送したとき(操作内線の表示)	
	緑	フラッシュ点滅	自分が保留中	
	赤	速点滅	外線着信中	セーフティ威嚇は全オートダイヤルボタンが赤速点滅
	赤	ダブルフラッシュ点滅	秘話解除中	
	緑	ダブルフラッシュ点滅	保留警報中、強制転送されたとき	
	赤	ダブルウインク点滅	着信ウェイト中(応答操作した電話機以外)	
	緑	ダブルウインク点滅	着信ウェイト中(応答操作した電話)	
	赤	点灯	他人が使用中、塞がり表示、使用制限中	
緑	点灯	自分が使用中		
機能	—	消灯	空き	
	赤	遅点滅	オートリピート中	
	赤	フラッシュ点滅	有効な機能特番入力時	
	緑	—	無線リンク確立中	
	赤	ウインク点滅	不在モードON中、外線着信鳴動拒否セット中	
着信	赤	点灯	機能ボタン押下時	
	—	消灯	空き	
	* 1	遅点滅	不応答着信(お知らせ)、FAX着信(お知らせ)	
	* 1	速点滅	各種着信表示 ・ 外線一般系着信 ・ 外線個別着信(受付端末連動一次着信含む) ・ 専用線着信 ・ 内線着信(コールウェイティング着信、緊急一斉着信、メッセージ録音通知含む) ・ ドアホン着信	※識別着信含む ※呼び返しは転送する呼の種別に従う ※話中着信は通常の着信時のランプ表示に従う
	* 1	ダブルフラッシュ点滅	強制転送されたとき	※色は転送する呼の種別に従う
	* 1	点灯	録音表示(新規メッセージあり)	※0件、もしくは全件既読の場合は消灯
	赤	点灯	センサ検出テスト(C54)	
赤	点灯	ハウラ音鳴動中		7色連続切替表示
	速点滅	セーフティ威嚇中 緊急地震速報		* 2

* 1; F端末漢字表示は2種類(赤/緑)から1つを選択可能、数字表示端末は赤固定





* 2; セーフティ威嚇中のランプ表示は「工事・保守マニュアル(サービス機能仕様編)」を参照

表示タイミング

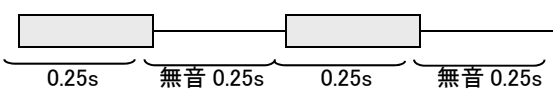
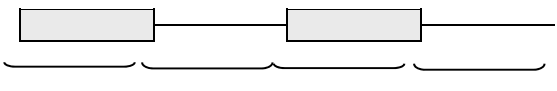
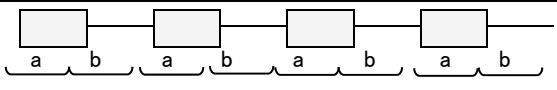
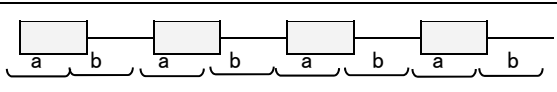
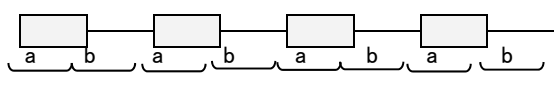
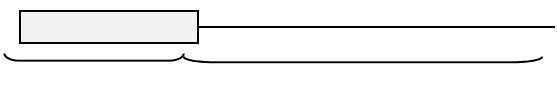
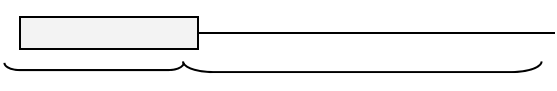
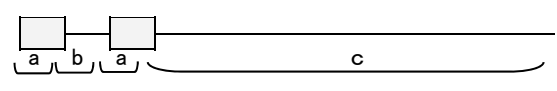
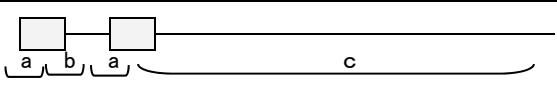
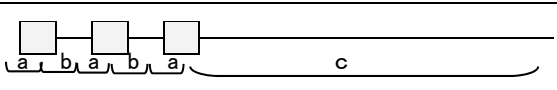
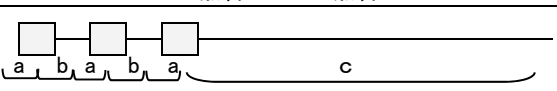
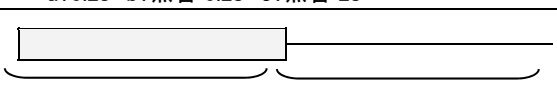
表示	タイミング [ms]					備考
	0	250	500	750	1000	
遅点滅	On					
中点滅	On					
速点滅	On					
間隙速点滅	On					
間隙点灯	On					
間隙点灯2	On					

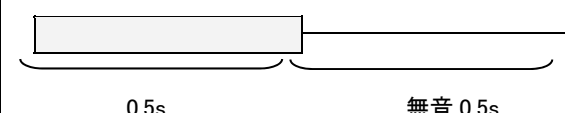
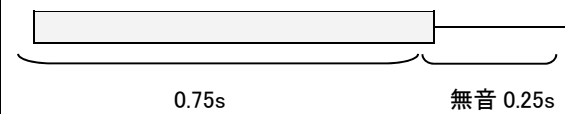
4-7 可聴音

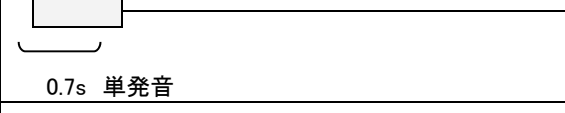
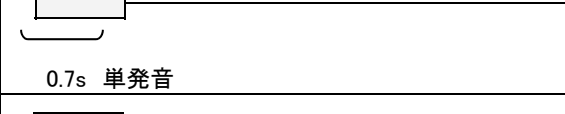
名称	略称	周期	周波数 [Hz]	変調 [Hz]	用途
内線発信音 特殊第4発信音	PDT SPDT4	 0.25s 無音 0.25s 0.25s 無音 0.25s	400	—	内線発信用 専用線への擬 似DT用
特殊発信音	SPDT	連続音	500	—	
特殊第2発信音	SPDT2	 0.25s 無音 0.25s 0.25s 無音 0.25s	500	—	
特殊第3発信音	SPDT3	 a:0.12s b:無音 0.12s	500	—	
特殊発信音	SDT	 a:0.12s b:無音 0.12	400	—	
特殊発信音2	SDT2	 a:0.12s b:無音 0.12s	550	—	
連続発信音	CDT	連続音	400	—	
呼出音	RBT	 1s 無音 2s	400	20 80%AM	
特殊呼出音1	SPRBT1	 1s 無音 2s	500	20 80%AM	
特殊呼出音2	SPRBT2	 a:0.25s b:無音 0.25s c:無音 2.25s	400	20 80%AM	
特殊呼出音3	SPRBT3	 a:0.25s b:無音 0.25s c:無音 2.25s	500	20 80%AM	
特殊呼出音4	SPRBT4	 a:0.2s b:無音 0.2s c:無音 2s	400	20 80%AM	
特殊呼出音5	SPRB T5	 a:0.2s b:無音 0.2s c:無音 2s	500	20 80%AM	
特殊呼出音6	SPRB T6	 0.5s 無音 0.5s	400	20 80%AM	

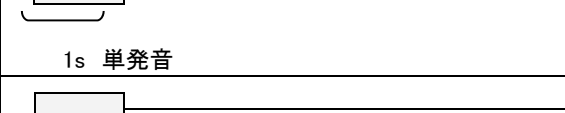
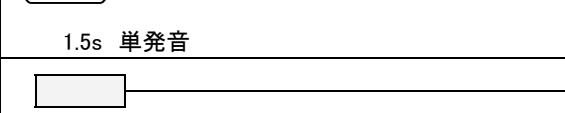
名称	略称	周期	周波数 [Hz]	変調 [Hz]	用途
話中音	BT	 0.5s 無音 0.5s	400	—	
第2話中音	SBT	 0.75s 無音 0.25s	400	—	システム内のBTの初期値はSBTとなっている。
特殊話中音	SPBT	 0.5s 無音 0.5s	500	—	
特殊第2話中音	SPBT2	 0.75s 無音 0.25s	500	—	
誤操作音	ROT	 0.5s 無音 0.5s	480/ 620	—	内線誤操作時に聴取
接続規制音	ROT	 a:0.25s b:無音 0.25s c:0.75s	500	—	外線からリモート/付加番号DID操作で誤ダイヤル時に聴取
バースト音1	BST1	 0.7s 単発音	440	—	
バースト音2	BST2	 0.7s 単発音	700	—	
バースト音3	BST3	 0.7s 単発音	800	—	
バースト音4	BST4	 1s 単発音	700	—	
バースト音5	BST5	 1.5s 単発音	440	—	
バースト音6	BST6	 1.5s 単発音	800	—	
バースト音7	BST7	 2s 単発音	800	—	
バースト音8	BST8	 0.5s 単発音	1000	—	

名称	略称	周期	周波数 [Hz]	変調 [Hz]	用途
割込み音	—	 0.5	1000	—	
特殊バースト音 1	SPBST1	 0.5s 単発音	400	—	
特殊バースト音 2	SPBST2	 0.25s 無音 0.25s 0.25s 2発音	400	—	
特殊バースト音 3	SPBST3	 0.5s 単発音	400	—	
特殊バースト音 4	SPBST4	 0.25s 無音 0.25s 0.25s 2発音	400	—	
特殊バースト音 5	SPBST5	 0.25s 無音 0.25s 0.25s 無音 0.25s 0.25s 3発音	400	—	
エラー音 1	ERT1	 0.5s 無音 0.5s 0.5s 2発音	1000	—	
エラー音 2	ERT2	 0.1s 無音 0.1s 0.1s 無音 0.1s 0.1s 3発音	700	—	
エラー音 3	ERT3	 0.1s/無音 0.1s/0.1s/無音 0.1s/0.1s/無音 0.1s/0.1s 4発音	700	—	
受領音 1	—	 0.1s 無音 0.1s 0.1s 2発音	700	—	
受付音	—	 0.1s/無音 0.1s/0.1s/無音 0.1s...無音 0.1s/0.1s 8発音	700	—	

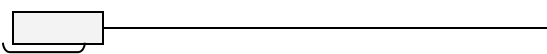
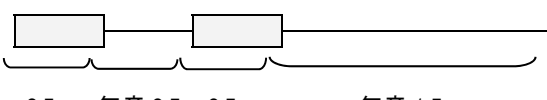
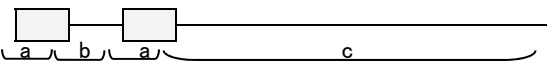
名称	略称	周期	周波数 [Hz]	変調 [Hz]	用途
通知音 1	—	 0.1s/無音 0.1s/0.1s/無音 0.1s・・・無音 0.1s/0.1s 8発音	2400	20 80%AM	
通知音 2	—	 1.5s 単発音	1200	—	
通知音 3	—	 0.5s 無音 0.5s 0.5s 無音 1.5s	440	—	
通知音 4	—	 a:0.1s b:無音 0.1s c:無音 0.7s	700	—	
ハウラ音	—	 0.1s 無音 0.1s	2400	20 80%AM	
登録完了音 1	CRT	 1s 単発音	1000	—	
TONE_A0	—	連続音	400	—	
TONE_A1	—	連続音	1000	—	
TONE_A2	—	連続音	1300	—	
TONE_A3	—	連続音	400	20 80%AM	
TONE_A4	—	連続音	500	20 80%AM	
TONE_A5	—	連続音	460	—	
TONE_A6	—	連続音	500	—	
TONE_B0	—	連続音	440	—	
TONE_B1	—	連続音	700	—	
TONE_B2	—	連続音	800	—	
TONE_B3	—	連続音	480/62 0	—	
TONE_B4	—	連続音	440	20 80%AM	
TONE_B5	—	連続音	2400	20 80%AM	

名称	略称	周期	周波数 [Hz]	変調 [Hz]	用途
リング鳴動 IR	—	<p>1s 2s</p>			
リング鳴動 SIR	—	<p>a:0.25s b:無音 0.25s c:無音 2.25s</p>			
リング鳴動 TIR	—	<p>a:0.2s b:無音 0.2s c:無音 2s</p>			
プレシグナル	—	<p>0.5s 単発音</p>			

5 手配品一覧(消耗品、外部使用機器などを含む)

5-1 主装置・主装置周辺

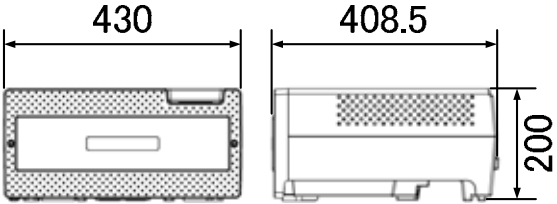
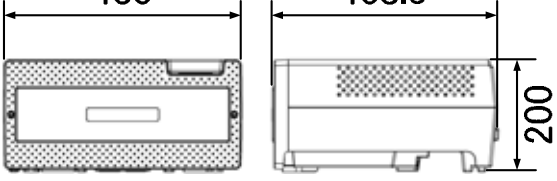
品名 品番	外観寸法(mm)	概要説明
IPOFFICE L2 主装置 (基本架)	 <p style="text-align: center;">約 6.0kg</p>	<p>● 初実装のみでの電話機接続はできません。</p> <p>[付属品]</p> <p>取扱説明書(CD-ROM).....1</p> <p>はじめにお読みください.....1</p> <p>壁掛用プレート(主装置用)....1</p> <p>主装置壁掛用木ネジ(4.1×25)....4</p> <p>クイックコネクタ(黒)*.....2</p> <p>バッテリー交換ラベル.....1</p> <p>*クイックコネクタは、第一電子工業株式会社製 232D-02S1A-DA5-FAまたは相当品。</p>
4YB1261-1001P110		
IPOFFICE Lタイプ 増設架	 <p style="text-align: center;">約 5.7kg</p>	<p>● 基本架に接続して機能増設を行います。</p> <p>[付属品]</p> <p>架間ケーブル.....1</p>
4YB1261-1002P001		

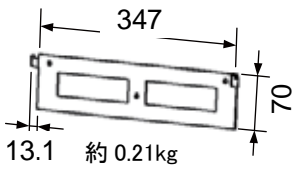
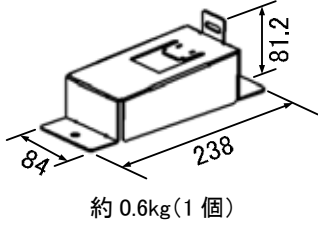
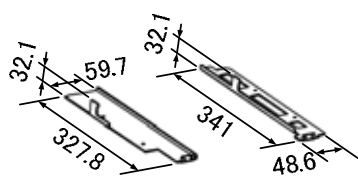
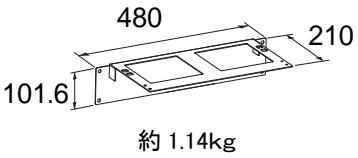
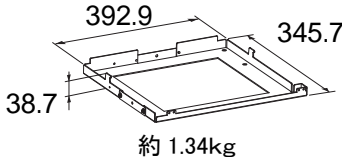
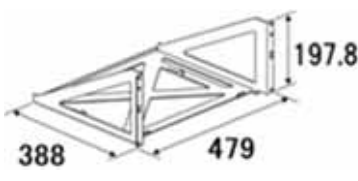
品名 品番		外観寸法(mm)	概要説明
主 装 置 周 辺	主装置 壁掛用品 (S/M/L 用)		● 主装置の壁掛用ブラケット ※基本架のみの設置に使用できません、増設架 段積み時は使用できません。 [付属品] 木ネジ(4.1×25)……………3
	4YB1261-1029P001		
	主装置 据置用品 (S/M/L 用)		● 主装置の据置き用スタンド ※本品は2個1組です。 [付属品] ネジ(6×10)……………4 ゴム足……………4
	4YB1261-1030P001		
	主装置 段積用品 (L/X 用)		● L/X主装置に増設架を段積みする 時に使用する架間接続ブラケット ※本品は左右各1個で1組となります。 ※増設架1段毎に1組使用します。 [付属品] ネジ(4×8)……………8
	4YB1261-1031P001		
	主装置揺れ止 めブラケット (M/L/X 用)		● 段積みにしたM/L/X主装置に使用 する耐震用ブラケット ※本品は段積みの最上段に1個使用します。 [付属品] ネジ(4×8)……………2 ナット……………2
	4YB1261-1032P001		
主装置 床固定用品 (M/L/X 用)		● M/L/X主装置を床に固定するた めのブラケット ※本品はM/L/X主装置平置き時に1個使用 します。 ※本品はL/X主装置段積み時には最下段の 主装置に1個使用します。 [付属品] ネジ(4×8)……………4	
4YB1261-1033P001			
19 インチラック ブラケット (M/L/X 用)		● M/L/X主装置を 19 インチラックに 設置するためのブラケット ※L/X主装置を段積みで19インチラックに 設置する場合、最下段の主装置に使用 します。 [付属品] ネジ(4×8)……………4	
4YB1261-1034P001			

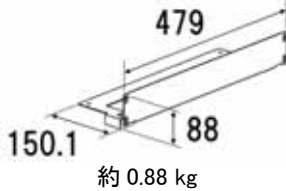
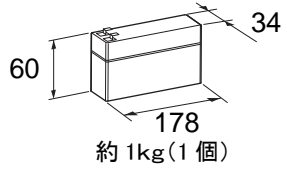
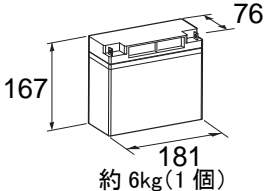
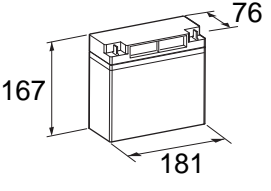
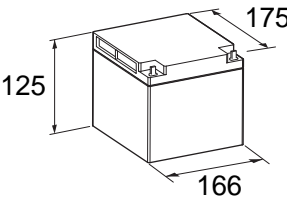
品名 品番		外観寸法(mm)	概要説明
主 装 置 周 辺	ラック揺れ止め ブラケット (M/L/X 用)		L/X主装置を 19 インチラックに設置し、2 段または 3 段積みする際、最上段に使用する耐震用ブラケット [付属品] ネジ(4×8)……………2 ナット……………2
	4YB1261-1072P001		
	M/L/X 用内蔵 停電バッテリー		M/L/X主装置内蔵タイプ ※本品は2個1組です。 ※本品は GS YUASA 製です。
	4YB1261-1038P002		
	M/L/X 用外付 停電バッテリー1 (標準)		M/L/X主装置外付け標準タイプ ※本品は2個1組です。 ※本品は古河電池株式会社製です。
	4YB1261-1041P002		
	M/L/X 用外付 停電バッテリー2 (長寿命)		M/L/X主装置外付け長寿命タイプ ※本品は2個1組です。 ※本品は古河電池株式会社製です。
4YB1261-1042P002			
M/L/X 用外付 停電バッテリー3 (長寿命大容量)		M/L/X主装置外付け長寿命大容量タイプ ※本品は2個1組です。 ※本品は古河電池株式会社製です。	
4YB1261-1064P002			

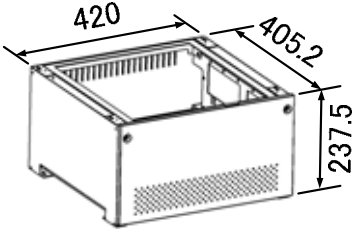
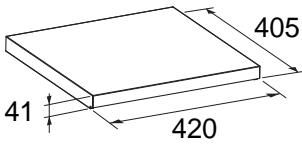
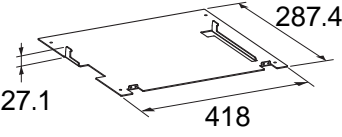
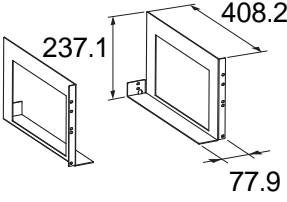
品名 品番		外観寸法(mm)	概要説明
主 装 置 周 辺	M/L/X 用電源 キャビネット	 <p>約 8kg</p>	<p>外付けバッテリーの収納キャビネット ※本キャビネット1台で標準/長寿命タイプを6個 まで収納可能。 ※長寿命大容量タイプは、4個まで収納可能。 ※本キャビネットは2段まで段積み可能。</p> <p>[付属品] ストッパ……………1 ネジ(4×8)……………4</p>
	4YB1261-1043P001		
	M/L/X 用電源 キャビネット天板	 <p>約 1.8kg</p>	<p>電源キャビネットの天板 ※電源キャビネット 2 段積みの場合、本品は 上段に 1 枚使用します。</p>
	4YB1261-1044P001		
	電源キャビネット 段積用品	 <p>約 2.5kg</p>	<p>電源キャビネットの上にM/L/X 主装置を段積みするためのブラケット ※本品は 1 システム 1 個使用します。</p> <p>[付属品] ネジ(4×8)……………4</p>
4YB1261-1047P001			
電源キャビネット 19 インチラック 固定用品	 <p>(左右とも最大寸法は同じ) 約 1.6kg(左右合計)</p>	<p>19 インチラックに電源キャビネットを 固定するためのブラケット ※本品は左右各 1 個で 1 組となります。 ※1 台の電源キャビネットに 1 組使用します。</p> <p>[付属品] ネジ(4×8)……………4</p>	
4YB1261-1048P001			

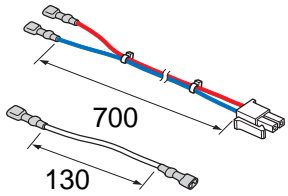
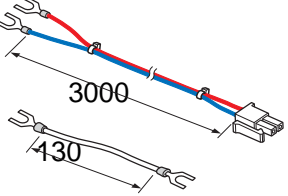
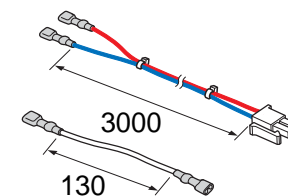
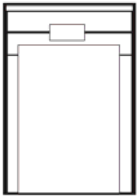
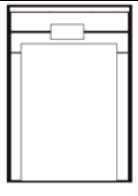
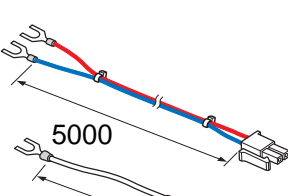
品名 品番		外観寸法(mm)	概要説明
主 装 置 周 辺	M/L/X 用バッテリー接 続ケーブル (内蔵用)		M/L/X 用内蔵停電バッテリーと M/L/X 主装置を接続する ケーブルセット
	4YB1261-1069P001		
	M/L/X 用バッテリー接 続ケーブル (外付標準/長寿命 大容量)		M/L/X 用外付停電バッテリー1(標準)または M/L/X 用外付 停電バッテリー3(長寿命大容量)と M/L/X 主装置を接続する ケーブルセット
	4YB1261-1049P001		
	M/L/X 用バッテリー接 続ケーブル (外付長寿命)		M/L/X 用外付停電バッテリー(長寿命)と M/L/X タイプ主装置 を接続するケーブルセット
	4YB1261-1068P001		
	BSS 専用取説 セット		セーフティ機能を使用する場合に必要な [セット内容] 取扱説明書(セーフティ機能編)・・・1 BSS(ビジネスセーフティシステム)ご利用情報・・・1 BSS自動付帯保険(盗難保険)のご案内・・・1 ID付防犯シール・・・・・・・・・・2 セーフティリモコンカード・・・・・・・・5 注意喚起書・・・・・・・・・・1
	4YB1261-1045P001		
	緊急地震速報 セット		緊急地震速報を利用する場合に必要な 主装置毎に購入が必要 [セット内容] IPOFFICE S/M/L 緊急地震速報 利用者証・・・・・・・・1 ご利用にあたって・・・・・・・・1
	00049863		
M/L/X 用バッテリー接 続ケーブル 5m (外付標準/長寿命 大容量)		M/L/X 用外付停電バッテリー1(標準)または M/L/X 用外付 停電バッテリー3(長寿命大容量)と M/L/X 主装置を接続する ケーブルセット(5m品)	
4YB1261-1049P002			

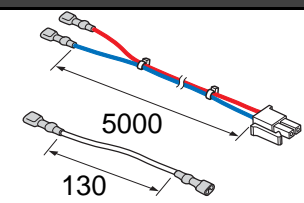
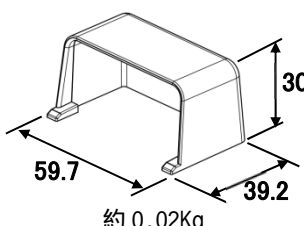
品名 品番		外観寸法(mm)	概要説明
主 装 置 周 辺	M/L/X 用バッテリー 接続ケーブル 5m (外付長寿命)		M/L/X 用外付停電バッテリー2(長寿命)と M/L/X 主装置を 接続するケーブルセット(5m品)
	4YB1261-1068P002		
主 装 置 周 辺	M/L/X 主装置 スイッチカバー		M/L/X 主装置の電源スイッチ誤操作防止用保護カバー
	4YB1261-1110P001		

5-2 パッケージ

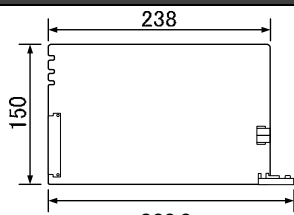
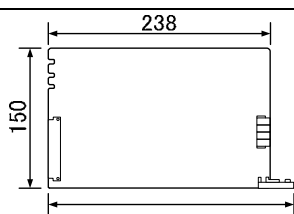
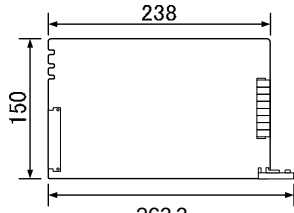
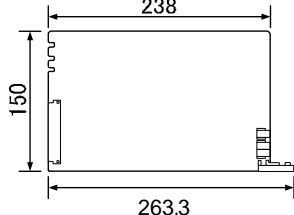
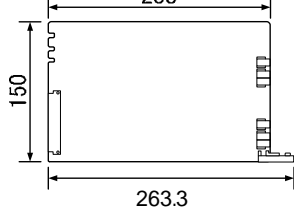
品名 品番		外観寸法(mm)	概要説明
パ ッ ケ ー ジ	アナログ局線 パッケージ (2回線)		1枚でアナログ回線を2回線収容可能 [付属品] クイックコネクタ(黒)※……………2 ※クイックコネクタは、第一電子工業株式会社製 232D-02S1A-DA5-FA または相当品。
	4YB1261-1014P021	263.3 約 0.18kg	
	アナログ局線 パッケージ (4回線)		1枚でアナログ回線を4回線収容可能 [付属品] クイックコネクタ(黒)※……………4 ※クイックコネクタは、第一電子工業株式会社製 232D-02S1A-DA5-FA または相当品。
	4YB1261-1014P011	263.3 約 0.2kg	
	アナログ局線 パッケージ (8回線)		1枚でアナログ回線を8回線収容可能 [付属品] クイックコネクタ(黒)※……………8 ※クイックコネクタは、第一電子工業株式会社製 232D-02S1A-DA5-FA または相当品。
	4YB1261-1014P001	263.3 約 0.24kg	
INS64パッケージ (1BRI)		1枚でINS ネット 64 を1回線収容可能 [付属品] クイックコネクタ(黒)※……………3 ※クイックコネクタは、第一電子工業株式会社製 232D-02S1A-DA5-FA または相当品。	
4YB1261-1015P021	263.3 約 0.17kg		
INS64パッケージ (2BRI)		1枚でINS ネット 64 を2回線収容可能 [付属品] クイックコネクタ(黒)※……………6 ※クイックコネクタは、第一電子工業株式会社製 232D-02S1A-DA5-FA または相当品。	
4YB1261-1015P011	263.3 約 0.19kg		

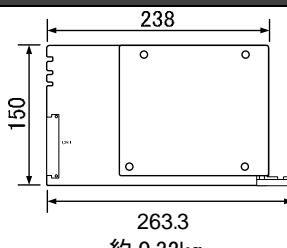
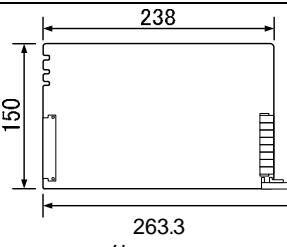
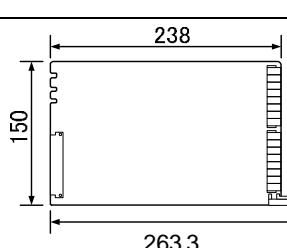
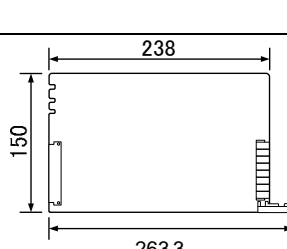
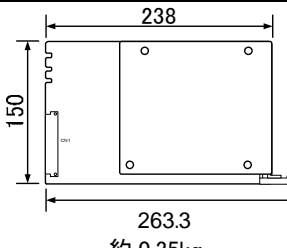
品名 品番		外観寸法(mm)	概要説明
パ ツ ケ ー ジ	INS64パッケージ (4BRI)	 <p>238 150 263.3 約 0.32kg</p>	<p>1 枚で INS ネット 64 を 4 回線収容可能</p> <p>[付属品] クイックコネクタ(黒)※……………12 ※クイックコネクタは、第一電子工業株式会社製 232D-02S1A-DA5-FA または相当品。</p>
	4YB1261-1015P001		
	IPオフィス端末用 パッケージ(8台)	 <p>238 150 263.3 約 0.21kg</p>	<p>1 枚で IP オフィス電話機を 8 台収容可能</p> <p>[付属品] ステッカ……………1 クイックコネクタ(黒)※……………8 ※クイックコネクタは、第一電子工業株式会社製 232D-02S1A-DA5-FA または相当品。</p>
	4YB1261-1016P011		
	IPオフィス端末用 パッケージ(16台)	 <p>238 150 263.3 約 0.26kg</p>	<p>1 枚で IP オフィス電話機を 16 台収容可能</p> <p>[付属品] ステッカ……………2 クイックコネクタ(黒)※……………16 ※クイックコネクタは、第一電子工業株式会社製 232D-02S1A-DA5-FA または相当品。</p>
	4YB1261-1016P001		
	F端末用 パッケージ(8台)	 <p>238 150 263.3 約 0.21kg</p>	<p>1 枚でデジタル多機能電話機(F 端末)や状態表示盤または集中受付装置を 8 台収容可能</p> <p>[付属品] クイックコネクタ(黒)※……………8 ※クイックコネクタは、第一電子工業株式会社製 232D-02S1A-DA5-FA または相当品</p>
4YB1261-1028P011			
F端末用 パッケージ(16台)	 <p>238 150 263.3 約 0.35kg</p>	<p>1 枚でデジタル多機能電話機(F 端末)や状態表示盤または集中受付装置を 16 台収容可能</p> <p>[付属品] クイックコネクタ(黒)※……………16 ※クイックコネクタは、第一電子工業株式会社製 232D-02S1A-DA5-FA または相当品</p>	
4YB1261-1028P001			

品名 品番		外観寸法(mm)	概要説明
パ ッ ケ ー ジ	SLTパッケージ (8台)		1枚でアナログ電話機を8台收容可能 [付属品] クイックコネクタ(黒)※……………8 ※クイックコネクタは、第一電子工業株式会社製 232D-02S1A-DA5-FA または相当品。
	4YB1261-1017P011		約0.19kg
	SLTパッケージ (16台)		1枚でアナログ電話機を16台收容可能 [付属品] クイックコネクタ(黒)※……………16 ※クイックコネクタは、第一電子工業株式会社製 232D-02S1A-DA5-FA または相当品。
	4YB1261-1017P001		約0.32kg
	ドアホン構内放送 パッケージ 02A <V5.20~>		1枚でドアホン3台、構内放送設備(コントロール信号付き)2台または電気錠3台、センサ機器1台、外部音源装置1台接続可能 [付属品] クイックコネクタ(黒)※……………10 ※クイックコネクタは、第一電子工業株式会社製 232D-02S1A-DA5-FA または相当品。
	4YB1261-1018P002		約0.22kg
	PHS 基地局 パッケージ (2CDLC)		1枚で PHS 基地局 2台まで接続可能 [付属品] クイックコネクタ(黒)※……………4 ※クイックコネクタは、第一電子工業株式会社製 232D-02S1A-DA5-FA または相当品
4YB1261-1019P011	約0.17kg		
PHS 基地局 パッケージ (4CDLC)		1枚で PHS 基地局 4台まで接続可能 [付属品] クイックコネクタ(黒)※……………8 ※クイックコネクタは、第一電子工業株式会社製 232D-02S1A-DA5-FA または相当品	
4YB1261-1019P001		約0.18kg	

品名 品番		外観寸法(mm)	概要説明	
パ ッ ケ ー ジ	NTT 光直収パッケージ(16CH) 4YB1261-1020P001	<p>238 150 263.3 約 0.21kg</p>	<p>1枚で、NTT 東西 ひかり電話オフィスタイプ、ひかり電話オフィス A(エース)を最大 64ch 収容可能</p> <p>[付属品] LANケーブル(40cm).....1</p>	
	NTT 光直収パッケージ(16CH)O2A <V7.00~> 4YB1261-1020P002			
	KDDI 光直収パッケージ(16CH) 4YB1261-1020P011			<p>1枚で、KDDI光ダイレクトを最大 64ch 収容可能</p> <p>[付属品] LAN ケーブル(40cm).....1</p>
	KDDI 光直収パッケージ(16CH)O2A <V8.00~> 4YB1261-1020P012			
	INS1500 パッケージ 4YB1261-1021P001	<p>1枚で INS ネット 1500 を 1 回線収容可能</p> <p>[付属品] クイックコネクタ(黒)※.....2 ※クイックコネクタは、第一電子工業株式会社製 232D-02S1A-DA5-FA または相当品</p>		
	OD 専用線 パッケージ(4 回路) 4YB1261-1022P001			
	2 回線 LD 専用線 パッケージ 4YB1261-1073P001		<p>1枚で OD 専用線を 4 回線収容可能</p> <p>[付属品] クイックコネクタ(黒)※.....12 ※クイックコネクタは、第一電子工業株式会社製 232D-02S1A-DA5-FA または相当品</p>	

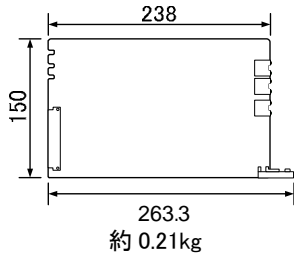
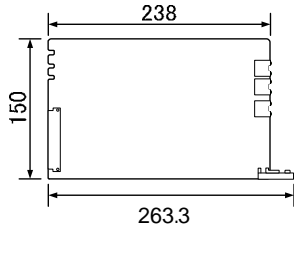
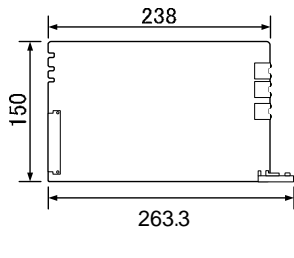
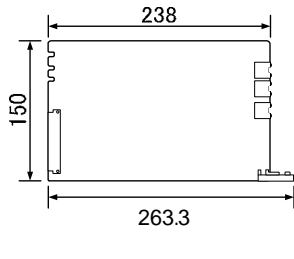

品名 品番		外観寸法(mm)	概要説明
パ ツ ケ ー ジ	SIP 専用線 パッケージ (16 回路)	 <p>238</p> <p>150</p> <p>263.3 約 0.21kg</p>	<p>1 枚で、SIP 専用線を最大 127ch 収容可能</p> <p>[付属品] LAN ケーブル(40cm)……………1</p>
	4YB1261-1023P001		
	SIP 専用線 パッケージO2A (16 回路) 〈V7.00〜〉		
	4YB1261-1023P002		
	VoIP 通話チャンネル 増設パッケージ (BRGI)	 <p>238</p> <p>150</p> <p>263.3 約 0.21kg</p>	<p>IPHO、IPKD、IPST、SIPT 利用時の同時通話数を 16ch 増設ができます。</p> <p>[付属品] LAN ケーブル(40cm)……………1</p>
	4YB1261-1024P001		
	VoIP 通話チャンネル 増設パッケージO2 A 〈V8.00〜〉		
	4YB1261-1024P002		
	IP 端末用 パッケージ (16 台)	 <p>238</p> <p>150</p> <p>263.3 約 0.21kg</p>	<p>1 枚で、IP 端末を最大 128 台収容可能</p> <p>[付属品] LAN ケーブル(40cm)……………1</p>
	4YB1261-1025P001		
	IP 端末用 パッケージO2A (16 台) 〈V8.00〜〉		
	4YB1261-1025P002		
VMS 用パッケージ (IPVMLC)	 <p>238</p> <p>150</p> <p>263.3 約 0.21kg</p>	<p>ボイスメール装置(UMS)の収容可能。 (8ch/枚)</p> <p>[付属品] LAN ケーブル(40cm)……………1</p>	
4YB1261-1026P001			
VMS 用パッケージ (IPVMLC)O2A 〈V8.00〜〉			
4YB1261-1026P002			

品名 品番		外観寸法(mm)	概要説明
パ ッ ケ ー ジ	ナースコール用 パッケージ(2NCI)	<p>238 150 263.3 約 0.17kg</p>	<p>ナースコールシステムの収容可能。 (2ライン×2ch)</p> <p>[付属品] クイックコネクタ(黒)※……………4 ※クイックコネクタは、第一電子工業株式会 社製 232D-02S1A-DA5-FA または相当品</p>
	4YB1261-1027P001		
	アプリケーション 搭載パッケージ	<p>238 150 263.3 約 0.24kg</p>	<p>各種アプリケーション搭載可能</p> <p>[付属品] LAN ケーブル(40cm)……………1</p>
	4YB1261-1091P001		

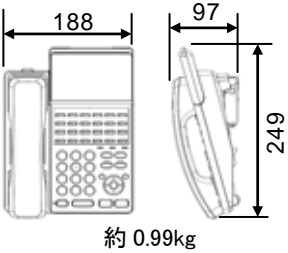
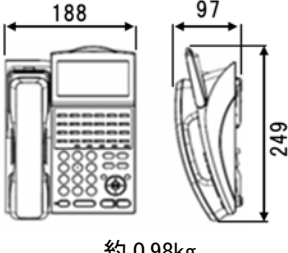
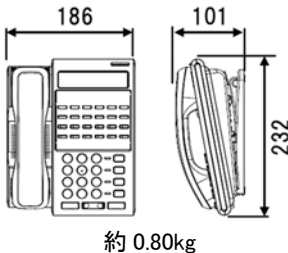
5-3 電話機・端末

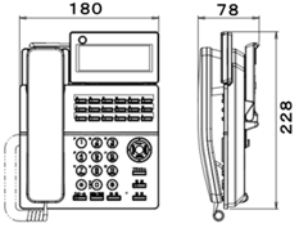
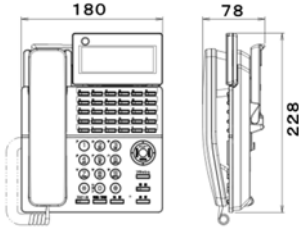
品名 品番		外観寸法(mm)	概要説明
電話機・端末	24 キー電話機 K-K	 <p>約 0.99kg</p>	漢字表示付き 24 ボタン電話機(黒) [付属品] 電話機コード……………1
	VB-F611KB-K		
	24 キー電話機 K-S	 <p>約 0.98kg</p>	漢字表示付き 24 ボタン電話機(白) [付属品] 電話機コード……………1
	VB-F611KA-S		
	12 キー電話機 N-W	 <p>約 0.80kg</p>	数字表示付き 12 ボタン電話機(白) [付属品] 電話機コード……………1
	VB-F411NA-W		

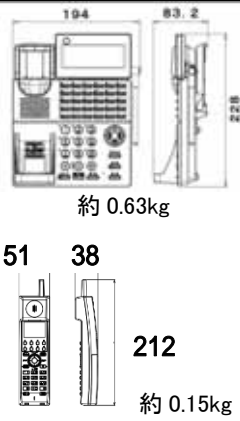
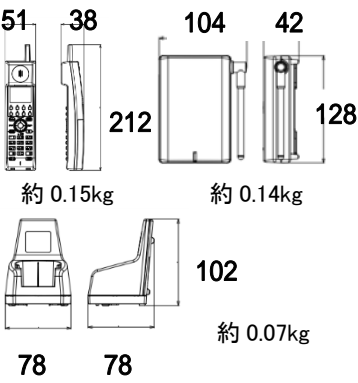
品名 品番		外観寸法(mm)	概要説明
電 話 機 ・ 端 末	IP オフィス電話機 (18 キー)2 白	 <p>約 0.76kg</p>	LCDバックライト、人感センサ、ハンズフリー通話機能付き 電話機 [付属品] 電話機コード(2m)・・・・・・・・・・1
	4YB1261-1095P101		
	IP オフィス電話機 (18 キー)2 黒		
	4YB1261-1095P102		
	IP オフィス電話機 (30 キー)2 白	 <p>約 0.77kg</p>	LCDバックライト、人感センサ、ハンズフリー通話機能付き 電話機 [付属品] 電話機コード(2m)・・・・・・・・・・1
	4YB1261-1095P111		
	IP オフィス電話機 (30 キー)2 黒		
	4YB1261-1095P112		

品名 品番		外観寸法(mm)	概要説明
電 話 機 ・ 端 末	DECT 対応カー コードレス電話機 2	 <p>約 0.63kg</p> <p>約 0.15kg</p>	<p>LCDバックライト、人感センサ、ハンズフリー通話機能付き カーコードレス電話機</p> <p>[付属品] 電池パック……………1 注意シート……………1 機能シール……………1 電話機コード(2m)……………1 電池カバー……………1</p>
	4YB1261-1096P101		
	8キー DECT 対応 コードレス電話機 2 (白)	 <p>約 0.15kg</p> <p>約 0.14kg</p> <p>約 0.07kg</p>	<p>LCDバックライト機能付きコードレス電話機</p> <p>[付属品] 電池パック……………1 ACアダプタ……………1 注意シート……………1 機能シール……………1 電話機コード(2m)……………1 ストップパ……………2 電池カバー……………1</p>
4YB1261-1097P101			
デジタルコードレス 電話機 (SET)	 <p>厚み 23 約 0.082kg</p>	<p>●デジタルコードレス電話機(UM) UM7700</p> <p>[付属品] 取扱説明書……………1 保証書……………1 電池パック……………1 充電台……………1 ACアダプタ……………1</p>	
4YA3507-2312G002			

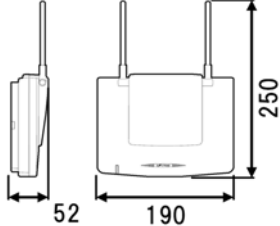
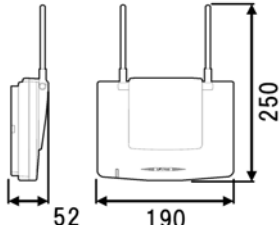
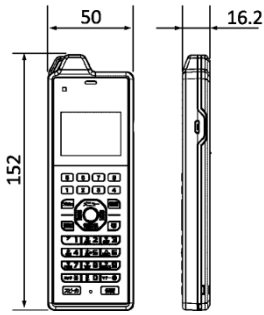
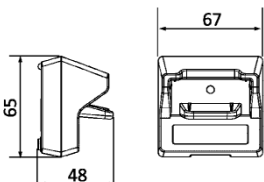
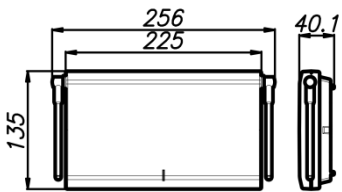

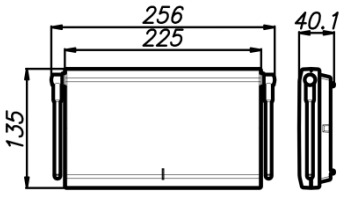
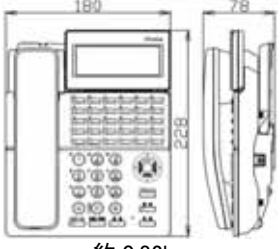
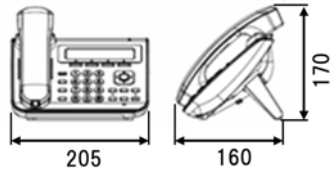
品名 品番		外観寸法(mm)	概要説明
電話機・端末	管理用PHS基地局 (UF7100/ID)	 約 0.6kg	管理用デジタルコードレス基地局 1システム内に1台の接続が必要。 [付属品] 電話機コード……………1 壁掛用ネジ……………1 壁取り付け金具……………1
	4YA3507-1888G711		
	一般用PHS基地局 (UF7100/ND)	 約 0.6kg	一般用デジタルコードレス基地局 1システム内に複数台の接続が可能。 (ただし、システム内に1台の管理基地局の接続が必要) [付属品] 電話機コード……………1 壁掛用ネジ……………1 壁取り付け金具……………1
	4YA3507-1888G710		
	マルチライン システムコードレス 電話機 DECT 〈V5.20〜〉	 約 0.125kg  約 0.08kg	システムコードレス電話機 [付属品] ハンドストラップ……………1 電池蓋……………1 電池パック……………1 ACアダプタ……………1 構成一覧シート……………1 充電器……………1
	4YD1261-1102P001		
管理用 DECT 基地局 〈V5.20〜〉	 約 0.4kg	管理用システムコードレス基地局 1システム内に1台の接続が必要。 [付属品] 回線ケーブル(3m)……………1 ストッパ……………2 壁掛けテンプレート……………1 構成一覧シート……………1	
4YD1261-1103P002			

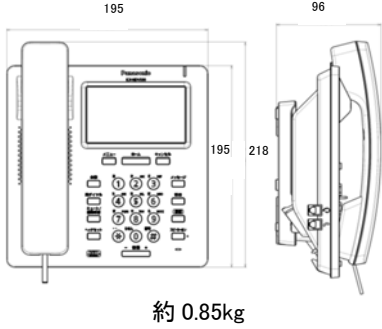
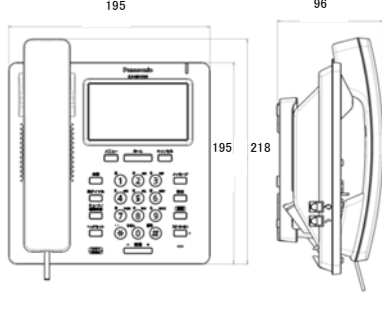
品名 品番		外観寸法(mm)	概要説明
電 話 機 ・ 端 末	一般用 DECT 基地局 <V5.20~>	 <p style="text-align: center;">約 0.4kg</p>	一般用システムコードレス基地局 1システム内に複数台の接続が可能。 (ただし、システム内に1台の管理基地局の接続が必要) [付属品] 回線ケーブル(3m).....1 ストッパ.....2 壁掛けテンプレート.....1 構成一覧シート.....1
	4YD1261-1103P001		
	IP 多機能電話機 2 <V7.00~>	 <p style="text-align: center;">約 0.82kg</p>	30ボタン漢字表示機能付き IP 多機能電話機。AC アダプタ、 ヘッドセット接続可能。 [付属品] なし
4YB1261-1115P101			
IP 電話機 ベーシックモデル (白色)	 <p style="text-align: center;">約 0.87kg</p>	バックライト付き LCD 搭載 PoE 対応標準 SIP 端末 [付属品] 取扱説明書.....1 保証書.....1 お使いになる前に.....1 スタンド.....1	
KX-UT123N			

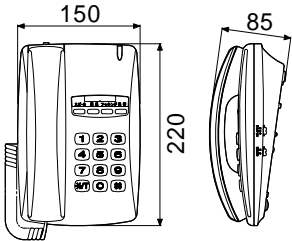
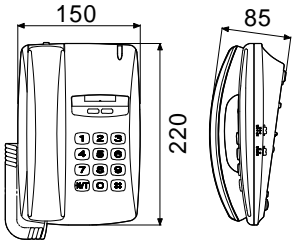
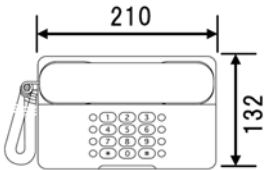
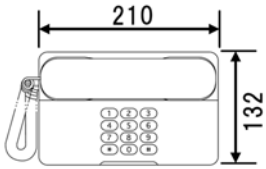
品名 品番		外観寸法(mm)	概要説明
電 話 機 ・ 端 末	IP 電話機 カラー液晶モデル (白色)	 <p>約 0.85kg</p>	<p>IP 電話機カラー液晶モデル(白色)</p> <p>[付属品]</p> <p>受話器……………1</p> <p>受話器コード……………1</p> <p>スタンド……………1</p> <p>壁掛けアダプター……………1</p> <p>壁掛けアダプター用ねじ……………1</p> <p>壁取り付け用ねじ……………2</p> <p>壁取り付け用ワッシャー……………2</p> <p>お使いになる前に……………1</p> <p>保証書……………1</p>
	KX-HDV330N		
	IP 電話機 カラー液晶モデル (黒色)	 <p>約 0.85kg</p>	<p>IP 電話機カラー液晶モデル(黒色)</p> <p>[付属品]</p> <p>受話器……………1</p> <p>受話器コード……………1</p> <p>スタンド……………1</p> <p>壁掛けアダプター……………1</p> <p>壁掛けアダプター用ねじ……………1</p> <p>壁取り付け用ねじ……………2</p> <p>壁取り付け用ワッシャー……………2</p> <p>お使いになる前に……………1</p> <p>保証書……………1</p>
	KX-HDV330NB		

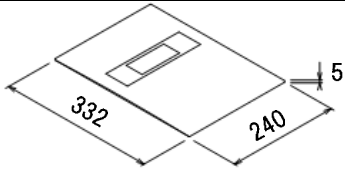
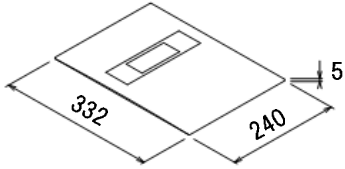
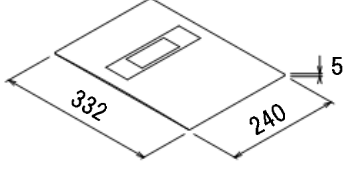
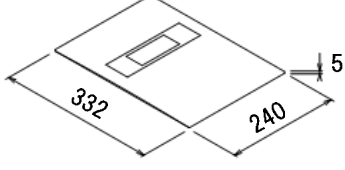
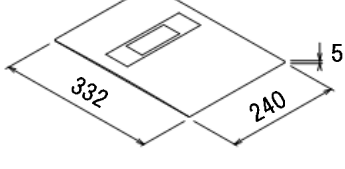
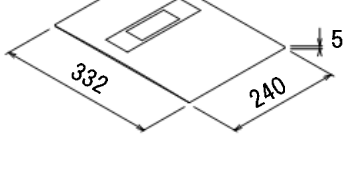
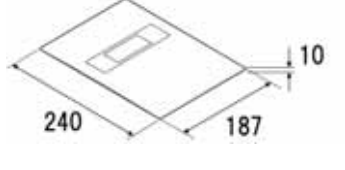
品名 品番		外観寸法(mm)	概要説明
電話機 ・ 端末	パロルCX3-W	 約 0.7kg	技術基準(JATE)適合認定品 [付属品] ・取扱説明書……………1
	4YA3506-2465G201		
	パロルCX2-W	 約 0.7kg	技術基準(JATE)適合認定品 [付属品] ・取扱説明書……………1
	4YA3506-2465G101		
	パロルIX-2-W	 高さ 79 約 0.6kg	技術基準(JATE)適合認定品 ※別売の専用パネル(4YB3506-2472G004)必須 [付属品] ・取扱説明書……………1 ・ルームNo. カード……………1 ・ルームNo. カード押さえ……………1
	4YB3506-2472G002		
パロルIX-1-W	 高さ 79 約 0.6kg	技術基準(JATE)適合認定品 ※別売の専用パネル(4YB3506-2472G003)必須 [付属品] ・取扱説明書……………1 ・ルームNo. カード……………1 ・ルームNo. カード押さえ……………1	
4YB3506-2472G001			

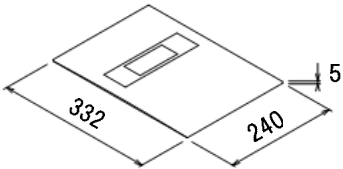
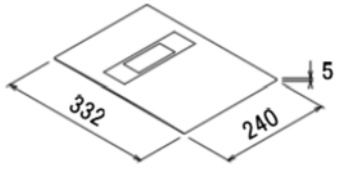
品名 品番		外観寸法(mm)	概要説明
電 話 機 ・ 端 末 オ プ シ ョ ン	Com@WILL Light (キホンパッケージ+5 ライ センス) S0038739		Com@WILL Light-Pack 用加入者ライセンス(5 ライセンス) 基本機能(ハードフォン連携/SIP 専用線含む)のみ [内容物品] CD-R.....1 使用許諾契約書.....1
	Com@WILL Light (フルパッケージ+5 ライ センス) S0038737		Com@WILL Light-Pack 用加入者ライセンス(5 ライセンス) 基本+オプション機能(ソフトフォンダイヤラ、ソフトフォンコ ーディネータ、G729 拡張コーデック) [内容物品] CD-R.....1 使用許諾契約書.....1
	Com@WILL Light (エキストラパッケージ+5 ライセンス) S0041584		Com@WILL Light-Pack 用加入者ライセンス(5 ライセンス) 基本+オプション機能+プレゼンス機能 [内容物品] CD-R.....1 使用許諾契約書.....1
	Com@WILL Light (キホンパッケージ+1 ライ センス) S0045360		Com@WILL Light-Pack 用加入者ライセンス(1 ライセンス) 基本機能のみ [内容物品] CD-R.....1 使用許諾契約書.....1
	Com@WILL Light (フルパッケージ+1 ライ センス) S0045359		Com@WILL Light-Pack 用加入者ライセンス(1 ライセンス) 基本+オプション機能 [内容物品] CD-R.....1 使用許諾契約書.....1
	Com@WILL Light (エキストラパッケージ+1 ライセンス) S0045361		Com@WILL Light-Pack 用加入者ライセンス(1 ライセンス) 基本+オプション機能+プレゼンス機能 [内容物品] CD-R.....1 使用許諾契約書.....1
	Com@WILL (ソフト フォンスマート Android 端末用) インストール媒体 Com@WILL ソフトフォ ンスマート Light ハイタイ A S0049216		Com@WILL(ソフトフォンスマート Android 端末用)のソフト フォンアプリケーション [内容物品] CD-R.....1

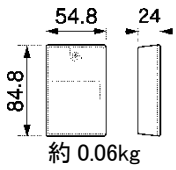

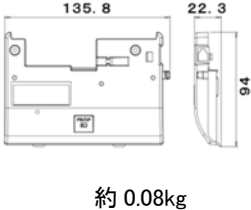
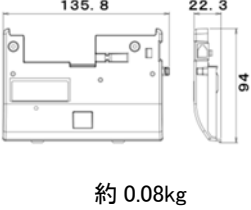
品名 品番		外観寸法(mm)	概要説明
電 話 機 ・ 端 末 オ プ シ ヨ ン	Com@WILL (ソフト フォンスmart用) ライセンス Com@WILL ソフトフ ォンsmart Light ライ センス (1)		Com@WILL(ソフトフォンスmart用)ライセンス [内容物品] ソフトウェアライセンス証書………1
	S0049201		
	Com@WILL (ソフト フォンスmart iPhone 用)ライ センス Com@WILL ソフトフ ォンsmart Light iPhone ヨウ ライセンス(1)		Com@WILL(ソフトフォンスmart iPhone 用)ライセンス [内容物品] ソフトウェアライセンス証書………1
	S0047813		
	MLiner ライセンス		MLiner ライセンス証書 [内容物品] ソフトウェアライセンス証書………1
	00050633		
	アナログ停電切替 アダプタ (1回線用)		停電用切替 BOX II 停電時に主装置給電から局給電に切り替えるアダプタ ※本品は2個1組です。 [付属品] 停電表示用ラベル………1 ケーブルタイ PLT1M………2 ケーブルタイ PRT-4S………2
	4YB1261-1076P001		

品名 品番		外観寸法(mm)	概要説明
電 話 機 ・ 端 末 オ プ シ ヨ ン	IPO電話機2用 アナログ停電 ユニット	 <p>約 0.08kg</p>	<p>IPオフィス電話機 2 用停電ユニット 1ユニットでアナログ局線を1回線収容可能</p> <p>[対応電話機]</p> <ul style="list-style-type: none"> ・IPオフィス電話機(18キー)2白 ・IPオフィス電話機(18キー)2黒 ・IPオフィス電話機(30キー)2白 ・IPオフィス電話機(30キー)2黒 <p>[付属品]</p> <ul style="list-style-type: none"> 停電用切替BOX II1 停電表示用ラベル.....1 ケーブルタイ PLT1M.....1 ケーブルタイ PRT-4S.....1 ネジ(2.6×8).....2
	4YB1261-1098P001		
	IPO電話機2用 ISDN停電 ユニット	 <p>約 0.08kg</p>	<p>IPオフィス電話機 2 用停電ユニット 1ユニットでISDNを1回線収容可能</p> <p>[対応電話機]</p> <ul style="list-style-type: none"> ・IPオフィス電話機(18キー)2白 ・IPオフィス電話機(18キー)2黒 ・IPオフィス電話機(30キー)2白 ・IPオフィス電話機(30キー)2黒 <p>[付属品]</p> <ul style="list-style-type: none"> 停電用切替BOX II1 停電表示用ラベル.....1 ケーブルタイ PLT1M.....1 ケーブルタイ PRT-4S.....1 ネジ(2.6×8).....2
4YB1261-1098P002			

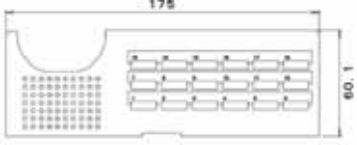
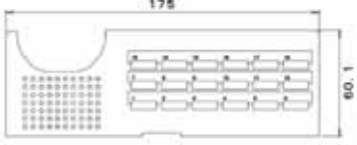
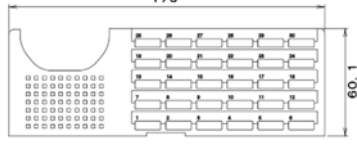
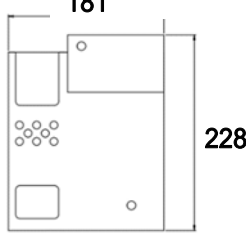
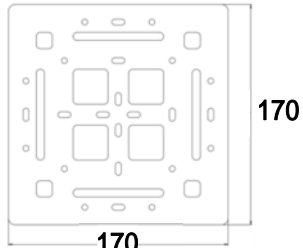
5 - 4 電話機・端末オプション

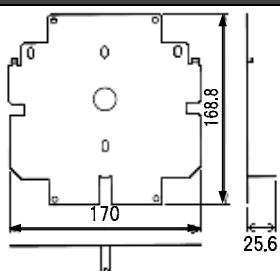
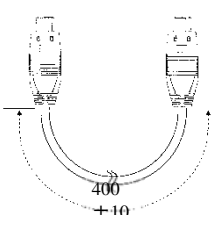
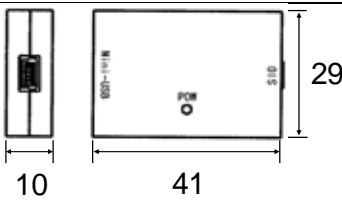
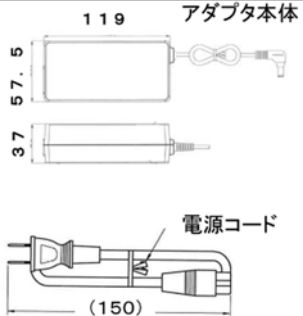
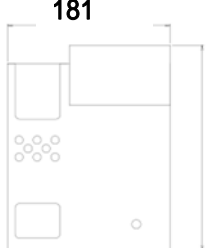
品名 品番		外観寸法(mm)	対応電話機	概要説明
電 話 機 ・ 端 末 オ プ シ ョ ン	IPO電話 2 用 オートダイヤルボタ ン 18 キー用カード		IPオフィス電話機 (18 キー)2 白	オートダイヤルボタン(18ボタン)用カ ード(電話機色ホワイト用) 1 袋10 枚入り
	00050630			
	IPO電話 2 用 オートダイヤルボタ ン 18 キー用カード		IPオフィス電話機 (18 キー)2 黒	オートダイヤルボタン(18ボタン)用カ ード(電話機色ブラック用) 1 袋10 枚入り
	00050631			
	IPO電話 2 用 オートダイヤルボタ ン 30 キー用カード		IPオフィス電話機 (30 キー)2 白 DECT 対応カール コードレス電話機 2 IP 多機能電話機 2	オートダイヤルボタン(30ボタン)用カ ード(電話機色ホワイト用) 1 袋10 枚入り
	00050567			
	IPO電話 2 用 オートダイヤルボタ ン 30 キー用カード			IPオフィス電話機 (30 キー)2 黒
	00050568			
	IPO 電話機 2 用 防塵カバー		IPオフィス電話機 (18 キー)2 IPオフィス電話機 (30 キー)2	IP オフィス電話機 2 用防塵カバー 1袋3枚入り
	4YB1261-1035P010			
IPO 電話機 2 用 壁掛取付用品		IPオフィス電話機 (18 キー)2 IPオフィス電話機 (30 キー)2 IP 多機能電話機 2	左記電話機をスイッチボックスや柱に 取り付ける際に使用 [付属品] ストッパ……………2 ゴム足……………4 木ネジ(3.8×32)……………2 取扱説明書……………1	
4YB1261-1036P010			DECT 対応カール コードレス電話機	
		約 0.3kg		

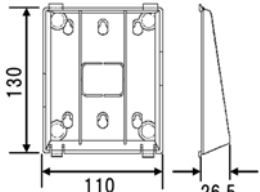
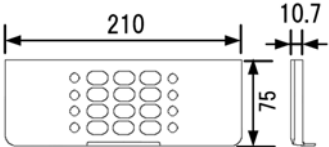
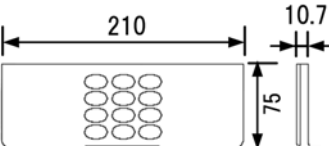
品名 品番		外観寸法(mm)	対応電話機	概要説明
電話機・端末オプション	BS防滴BOX 取付金具		PHS 基地局	PHS 基地局(UF7100ID/ND)用 防滴ボックス取付金具
	4YA3507-1681G001	約 0.224kg		
	PHS2 転送 ケーブル		デジタルコード レス電話機 (UM7700)	デジタルコードレス電話機(UM7700)用 転送ケーブル
4YB3507-2019P001				
PHS用SOアダプ タ/電話帳編集ケ ーブル		約 0.009kg	PHS 基地局 ・ デジタルコード レス電話機 (UM7700)	PHS基地局またはデジタルコードレス 電話機(UM7700)とパソコンを接続す るアダプタ [付属品] 簡易マニュアル……………1 USB～Mini-USB インターフェースケーブル…1 PHS 基地局接続用ケーブル……………1 PHS 端末接続用ケーブル……………1
	4YB3507-2366P001			
IP 多機能電話機 2 用 AC アダプタ		約 0.25kg(コード含む)	IP 多機能電話機 2	IP 多機能電話機 2 の AC アダプタ
4YB1261-1117P001				
IP 多機能電話機 2 用防塵カバー			IP 多機能電話機 2	IP 多機能電話機 2 用防塵カバー 1袋3枚入り
4YB1261-1035P020				

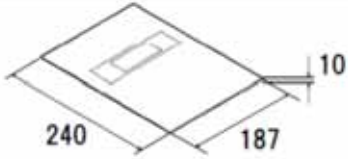
品名 品番		外観寸法(mm)	対応電話機	概要説明
電 話 機 ・ 端 末 オ プ シ ヨ ン	ACアダプター			●IP 電話機ベーシックモデル(白色)用 ACアダプタ ※給電 HUB を使用しない場合必要
	KX-A239N		IP 電話機 ベーシックモデル (白色)	
	KX-UT123N用 壁掛けキット		KX-UT123N	IP 電話機ベーシックモデル(白色)用 壁掛用品
	KX-A432N			
	パロル C 壁掛用品	 約 0.048kg	パロル CX3 パロル CX2	パロルCX2/3 用壁掛用品 [付属品] フックピース……………1 木ネジ……………4 なべ小ネジ……………2
	4YB3506-1653G001			
	パロル IX-2-W 用 パネル		パロル IX-2	パロル IX-2-W 用パネル ※パロル IX-2-W に必ず必要、10 枚入り
	4YB3506-2472G004			
	パロル IX-1-W 用 パネル		パロル IX-1	パロル IX-1-W 用パネル ※パロル IX-1-W に必ず必要、10 枚入り
	4YB3506-2472G003			
iPhone(iOS ハン) SIPGW ソフト BOX ヨウ(32bit)		—	iPhone SIP ゲートウェイ(OBSA6/D7/C) または、3G SIPS ゲートウェイ (OBSAX3/2/D7/J7)に搭載して使用するソフト [内容物品] ・CD-R	
S0047815				
3G SIPS GW ソフト BOX ヨウ (32bit)		—	3G SIPS ゲートウェイ(OBSAX3/2/D7/ J7)に搭載して使用するソフト [内容物品] ・CD-R	
S0048682				

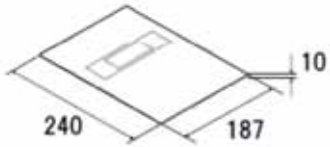
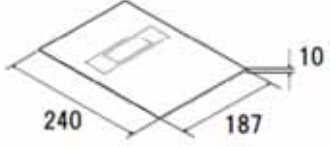

品名 品番		外観寸法(mm)	対応電話機	概要説明
電 話 機 ・ 端 末 オ プ シ ョ ン	MA-E440(本体) MA-E440_ホンタイ		—	<p>センチュリー・システムズ社製のマイクロプライアンスサーバー(MA-E440) Com@WILL ソフトフォンスマートの iPhoneSIP ゲートウェイならびに 3GSIPS ゲートウェイ装置として利用します。</p> <p>[内容物品]</p> <ul style="list-style-type: none"> ・本体 ・LAN ケーブル ・AC アダプター ・AC コード ・AC アダプターケーブル固定部品 ・ゴム足 ・はじめにおよみください ・安全にお使いいただくために ・保証書
	00050842			
	MA-E440 用 SSD パッケージ MA-E440_SDSL4GB		—	<p>MA-E440 用 SSD カード ※MA-E440 を 3G SIPS GW としてご使用する場合に必要になります。</p>
	00050843			
	MA-E440 に搭載して使用する iPhoneSIP ゲートウェイ用ソフト iPhoneSIPGW ソフト _MA-E440 ヲウ _32bit		—	<p>MA-E440 に搭載して使用する iPhoneSIP ゲートウェイ用ソフト</p> <p>[内容物品]</p> <ul style="list-style-type: none"> ・CD-R
	S0051901			
	MA-E440 に搭載して使用する 3GSIPS ゲートウェイ用ソフト 3G SIPS GW ソフト _MA-E440 ヲウ _32bit		—	<p>MA-E440 に搭載して使用する 3GSIPS ゲートウェイ用ソフト</p> <p>[内容物品]</p> <ul style="list-style-type: none"> ・CD-R
	S0051902			

5 - 5 周辺機器

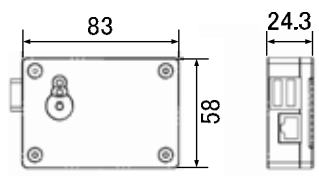
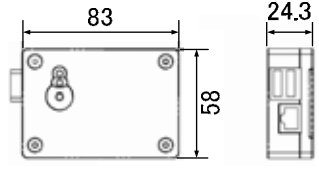
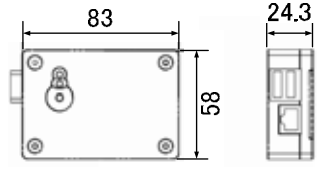
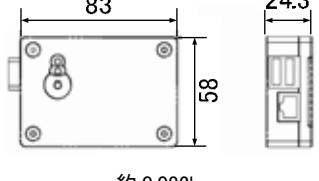
品名 品番		外観寸法(mm)	概要説明
周辺機器	課金用アプリ (S/M 用)内蔵専用 00050364		IPAP に搭載し通話情報の蓄積および通話料金の計算・管理を行うLタイプ主装置用アプリケーション ※インストール後は、本 USB を外して運用 ください。 ※株式会社ゼブ製
	ホテルアプリ (STD 用)内蔵専用 00050563		IPAP に搭載し、Web ルームインジケータを利用して運用する ホスト不要なスタンダードタイプのアプリケーション。※インストール 後は、本 USB を外して運用 ください。 ※株式会社ゼブ製
	ホテルアプリ (HST 用)内蔵専用 00050564		IPAP に搭載し、ホストコンピュータを接続した形式で利用す るホストタイプアプリケーション。※インストール後は、本 USB を 外して運用 ください。 ※株式会社ゼブ製
	ホテルアプリ (STD/WUP 用) 内蔵専用 00050634		IPAP に搭載し、Web ルームインジケータを利用して運用す るホスト不要なスタンダードタイプのアプリケーション。多言 語ウェイクアップコール機能付き ※インストール後は、本 USB を外して運用 ください。 ※株式会社ゼブ製
	ホテルアプリ (HST/WUP 用) 内蔵専用 00050635		IPAP に搭載し、ホストコンピュータを接続した形式で利用す るホストタイプアプリケーション。多言語ウェイクアップコール 機能付き ※インストール後は、本 USB を外して運用 ください。 ※株式会社ゼブ製
	多言語ウェイクアッ プコール増設用 APL-HIF(UPWUP) 00050636		IPAP に搭載し多言語ウェイクアップコールを利用するた めのアプリケーション ※インストール後は、本 USB を外して運用 ください。 ※株式会社ゼブ製

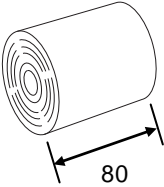
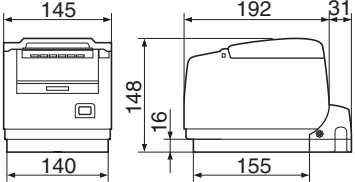
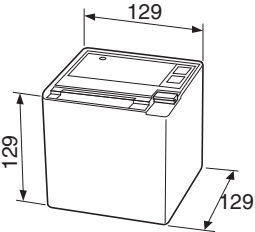
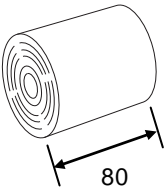
品名 品番		外観寸法(mm)	概要説明
周 辺 機 器	通話情報管理 アダプタ(L) CIFADP(L)	 約 0.082kg	通話情報の蓄積および通話料金の計算・管理を行うLタイプ 主装置接続用アダプタ ※株式会社ゼブ製
	00049837		
	ホテル機能アダプ タ・スタンダードタイ プ HIFADP(STD)	 約 0.082kg	アダプタが提供する Web ルームインジケータを利用して運用 するホスト不要なスタンダードタイプ ※株式会社ゼブ製
	00049840		
	ホテル機能アダプ タ・ホストタイプ HIFADP(HST)	 約 0.082kg	アダプタにホストコンピュータを接続した形式で利用するホス トタイプ ※株式会社ゼブ製
00049839			
ホテル機能多言語 ウェイクアップコー ルアダプタ WUPADP	 約 0.082kg	ホテル機能アダプタと連携して多言語ウェイクアップコールを 利用する場合に必要 ※株式会社ゼブ製	
00050516			

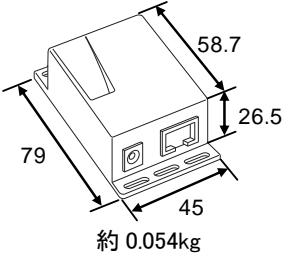
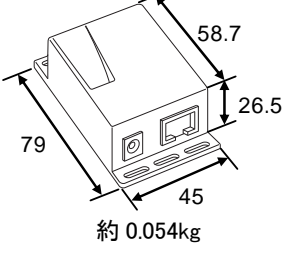
品名 品番		外観寸法(mm)	概要説明
周辺 機 器	課金プリンタ用ロー ル紙 RP8080T 00047572	 80	課金プリンタ CT-S601S3ETJ-WH 用 3 インチ幅ロール紙 ※シチズン・システムズ株式会社製
	課金プリンタ CT-S601 2 S3 ETJ-WH-P 00050517	 約 2.1kg	高速・ラインサーマルプリンタ ※シチズン・システムズ株式会社製
	課金プリンタ RP-E10-WE-SET 00049864	 約 1.3kg	ハイスピード POS プリンタセット ※セイコーインスツル株式会社製 [付属品] AC電源……………1 ACケーブル……………1 「ホテル機能で使用するプリンタ。課金機能ではご使用頂けません」
	課金プリンタ用ロー ル紙 TP-B10CH 00049849	 長さ 約 65m	課金プリンタ RP-E10 用ロール紙 ※セイコーインスツル株式会社製

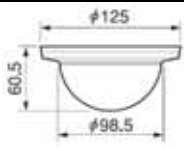
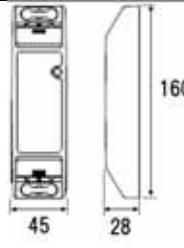
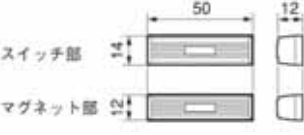
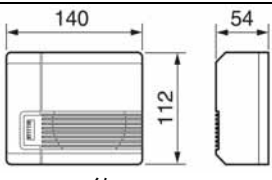

品名 品番		外観寸法(mm)	概要説明
周 辺 機 器	遠隔保守キット・ アナログ回線版 IPSPAD(ANALOG)	<p>遠隔保守アダプタ本体</p>  <p>約 0.054kg</p>	<p>遠隔地から保守を行うために必要なアダプタ。外部からアナログ回線を利用して接続。</p> <p>※株式会社ゼブ製 [同梱品] 説明書……………1 モデム本体……………1 モデム用ACアダプタ……………1 RS-232C ケーブル……………1 遠隔保守アダプタ用 AC アダプタ…1</p>
	00049846		
	遠隔保守キット・ INS 回線版 IPSPAD(INS)	<p>遠隔保守アダプタ本体</p>  <p>約 0.054kg</p>	<p>遠隔地から保守を行うために必要なアダプタ。外部からINS回線を利用して接続。</p> <p>※株式会社ゼブ製 [同梱品] 説明書……………1 TA本体……………1 TA用ACアダプタ……………1 RS-232C ケーブル……………1 S/T 点接続キット……………1 遠隔保守アダプタ用 AC アダプタ…1</p>
00049847			
	CTstageLite		大容量ボイスメールシステム・コールセンターシステム
	—		

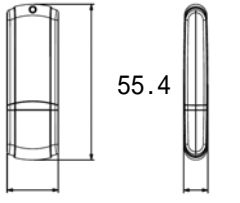
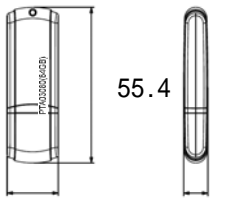
品名 品番		外観寸法(mm)	概要説明
周 辺 機 器	外部センサー PA-6812W	 約 0.15kg	外部センサー用パッシブセンサ ※パッシブセンサまたはマグネットスイッチのどちらかを使用します。 ※竹中エンジニアリング株式会社製
	—		
	外部センサー 電源ユニット DC-200	 約 0.11kg	パッシブセンサ用電源ユニット ※入力 AC100V/出力 DC12V/200mA ※竹中エンジニアリング株式会社製
	—		
	外部センサー MG-103S	 約 0.02kg	外部センサー用マグネットスイッチ ※パッシブセンサまたはマグネットスイッチのどちらかを使用します。 ※竹中エンジニアリング株式会社製
—			
コールスピーカ コールスピーカ BS-191	 約 0.53kg	多機能電話機およびカールコードレス電話機(コードレス子機が親機に置かれているときのみ使用可能)に接続するとスピーカから出る音が拡声されます。 ページングとしても使用可能。 ※株式会社ノボル電機製作所製	
—			

品名 品番		外観寸法(mm)	概要説明
周 辺 機 器	内蔵 VM 用 16 ギガ USB メモリー	 <p>55.4 18.5 8.8 約 0.008kg</p>	容量 16GB の USB メモリ ※株式会社プリンストン製
	00050046		
	内蔵 VM 用 64 ギガ USB メモリー	 <p>55.4 18.5 8.8 約 0.008kg</p>	容量 64GB の USB メモリ ※株式会社プリンストン製
	00050675		

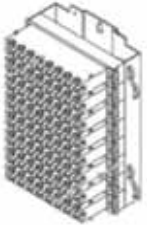
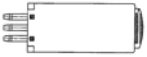
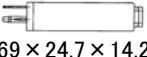
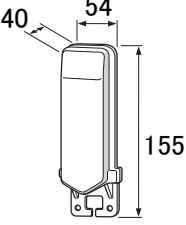
品名 品番		外観寸法(mm)	概要説明
周 辺 機 器	サンダーカット ハイブリット サンダーカットハイブリット HYS300-2MJ	<p>約 6kg</p>	ADSL・アナログ・ISDN2 回線用雷サージ対策製品。容量 300VA タイプ ※株式会社白山製作所製
	—		
	サンダーカット ハイブリット サンダーカットハイブリット HYS750-2MJ	<p>約 10kg</p>	ADSL・アナログ・ISDN2 回線用雷サージ対策製品。容量 750VA タイプ ※株式会社白山製作所製
	—		
	サンダーカット ハイブリット サンダーカットハイブリット HYS 1500-2MJ	<p>約 15kg</p>	ADSL・アナログ・ISDN2 回線用雷サージ対策製品。容量 1500VA タイプ ※株式会社白山製作所製
	—		
	サンダーカット ハイブリット サンダーカットハイブリット PS-4(4 カイセンゾウセ ツヨウ)		ADSL・アナログ・ISDN4 回線増設用 ※株式会社白山製作所製
	—		
	保安器 ACK-03		電源用アレスタ ※株式会社川口電機製作所製
	—		

品名 品番		外観寸法(mm)	概要説明
周 辺 機 器	保安器 KD- α 64APS-P		KD α アレスタ ※株式会社川口電機製作所製
	—	125 × 179 × 82	
	保安器 KD-8015M(360)		アナログ電話用アレスタモジュール ※株式会社川口電機製作所製
	—	 69 × 24.7 × 14.2	
	保安器 6SUB1P-A		6号形1回線加入者保安器 ※株式会社日辰電機製作所製
	—		
	保安器 6SUB2P	107 × 138 × 40	6号形2回線加入者保安器 ※株式会社日辰電機製作所製
	—		
	保安器筐体 6SUB6B	126 × 247 × 41	6号形6回線加入者保安器筐体 ※株式会社日辰電機製作所製
	—		
保安器筐体 6SUBTB	104 × 146 × 54	6号形端子箱用加入者保安器筐体 ※株式会社日辰電機製作所製	
—			
保安器 6PS ユニット	24 × 73 × 25	6号形信号線用保安ユニット ※株式会社日辰電機製作所製	
—			

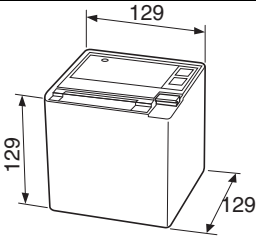
品名 品番		外観寸法(mm)	概要説明
周 辺 機 器	ヘッドセット エンタープライズヘッドセッ ト EN<H>OG-MC3		片耳用ヘッドセット ※株式会社長塚電話工業所製 ※OG: オリーブグリーン BK: ブラック ※IPオフィス電話機に使用できます。
	—		
	ヘッドセット エンタープライズヘッドセッ ト EN<H>BK-MC3		
	—		
	ヘッドセット BIZ2400 II -PACK		片耳用+アンプタイプヘッドセット ※GN ネットコムジャパン株式会社製 ※IPオフィス電話機に使用できます。
	—		
課金プリンタ RP-E10		ハイスピード POS プリンタ ※セイコーインスツル株式会社製 「ホテル機能で使用するプリンタ。課金機能ではご使用頂けませ ん」	
00049843	約 1.3kg		

5-6 保守部品

品名 品番		外観寸法(mm)	概要説明
保守用品	Lタイプ主装置 (基本架)制御 パッケージ	<p>238</p> <p>150</p> <p>263.3</p> <p>約 0.25kg</p>	Lタイプ主装置(基本架)の初実装パッケージ
	4YB1261-1066P101		
	Lタイプ主装置 (増設架)制御 パッケージ	<p>238</p> <p>150</p> <p>263.3</p> <p>約 0.24kg</p>	Lタイプ主装置(増設架)の初実装パッケージ
	4YB1261-1066P021		
	IPO 電話機 2 用 ハンドセットカー ルコード	<p>200</p> <p>48</p> <p>49.5</p> <p>約 0.19kg</p>	IP オフィス電話機 2/IP 多機能電話機 2 用カールコード付き ハンドセット 白 <対応機種> ・4YB1261-1095P101(18 キー白) ・4YB1261-1095P111(30 キー白) ・4YB1261-1115P101(IP 多機能電話機 2 白)
	00050558		
IPO 電話機 2 用 ハンドセットカー ルコード	IP オフィス電話機 2 用カールコード付きハンドセット 黒 <対応機種> ・4YB1261-1095P102(18 キー黒) ・4YB1261-1095P112(30 キー黒)		
00050559			

品名 品番		外観寸法(mm)	概要説明
保守 用品	IPオフィス電話機 (18 キー)プリンタ シート 00049836		IPオフィス電話機(18 キー)／IPオフィス電話機2(18 キー)の オートダイヤルボタン部に挿入する、プリンタ印字可能なシー ト。10 枚入り ※1 枚で 4 台分です。
	IPオフィス電話機 (30 キー)プリンタ シート 00049835		IPオフィス電話機(30 キー)／IPオフィス電話機(30 キー)2／IP 多機能電話機 2/DECT 対応カールコードレス電話機)のオート ダイヤルボタン部に挿入するプリンタ印字可能なシート。10 枚 入り ※1 枚で 4 台分です。
	電池パック (IP オフィス CL/ 2.4G 用) 4YB1261-1052P001		DECT対応カールコードレス電話機子機および8キ-DECT コードレス電話機2子機用電池パック
	2.4G/DECT コード レス電話機 ACアダプタ 4YB1261-1094P001		8キ-DECTコードレス充電台用ACアダプタ

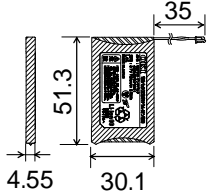
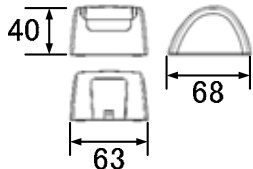
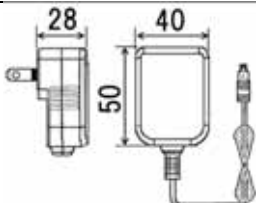
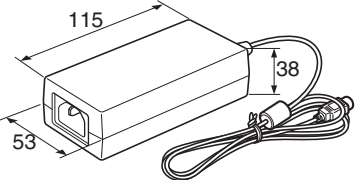
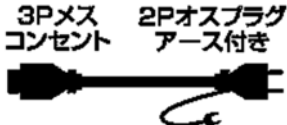
品名 品番		外観寸法(mm)	概要説明
保 守 用 品	UM7700 蓄電池 (電池パック)	リード線長さ 	デジタルコードレス電話機 UM7700用電池パック
	4YA3507-2337G001	約 0.018kg	
	UM7700 充電台		デジタルコードレス電話機 UM7700 用充電台
	4YA3507-2315G001	約 0.043kg	
	UM7700 AC アダプタ		デジタルコードレス電話機 UM7700 用充電台用 AC アダプタ
	4YA3507-2338G001	約 0.058kg	
	課金プリンタ用 AC 電源 PW-E2427-W1		課金プリンタ RP-E10 用 AC 電源 ※セイコーインスツル株式会社製
	00049844	約 0.33kg	
課金プリンタ用 AC ケーブル CB-JP03-20A		課金プリンタ RP-E10 用 AC ケーブル ※セイコーインスツル株式会社製	
00049845	長さ 2000 約 0.2kg		

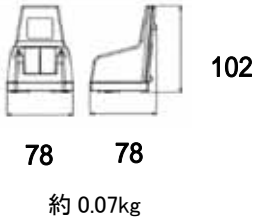
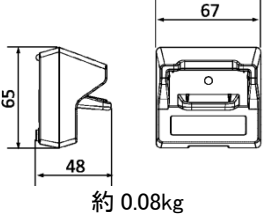
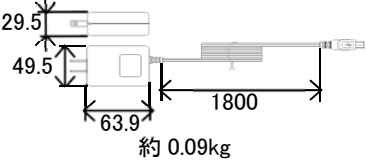
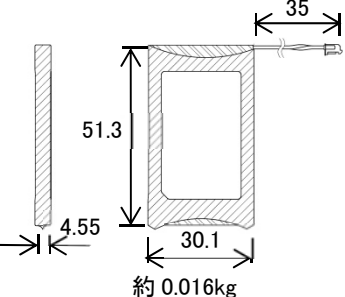
品名 品番		外観寸法(mm)	概要説明
保守用品	8キ-DECTコードレス電話機(白)充電器 4YB1261-1083P001	 <p>78 102 約 0.07kg</p>	DECTコードレス電話機子機用充電台 [付属品] ストップパ.....2
	充電器(マルチラインS-CL電話機用) <V5.20~> 4YD1261-1104P001	 <p>65 48 67 約 0.08kg</p>	マルチラインシステムコードレス充電台
	ACアダプタ(マルチラインS-CL電話機用) <V5.20~> 4YD1261-1105P001	 <p>29.5 49.5 63.9 1800 約 0.09kg</p>	●マルチラインシステムコードレス充電台用ACアダプタ
	電池パック(マルチラインS-CL電話機用) <V5.20~> 4YD1261-1106P001	 <p>4.55 51.3 30.1 35 約 0.016kg</p>	マルチラインシステムコードレス電話機用電池パック

5-7 PC

【保守コンソール用PC】

【PC 保守コンソール対応 OS】

対応 OS

対応 OS	アップデートバージョン	備考
Windows 8.1	-	32bit 版/64bit 版
Windows 8.1 Pro	-	32bit 版/64bit 版
Windows 8.1 Enterprise	-	32bit 版/64bit 版
Windows 10 Home	-	32bit 版/64bit 版
Windows 10 Enterprise	-	32bit 版/64bit 版
Windows 10 Pro	-	32bit 版/64bit 版

(注: Windows 8.1 の機能であるタッチスクリーンによる本アプリケーションの操作は推奨していません。また、タブレット向け OS である Windows RT 8.1 には対応していません。)

【システム要件】

PC 保守コンソールを使用する場合、以下を満たす PC の利用を推奨いたします。

OS	ハードウェア要件	備考
Windows 8.1 Windows 10	・ 1GHz 以上の 32Bit/64Bit (x86)プロセッサ	32Bit/64Bit 版
	・ 2GB 以上のシステムメモリ推奨	32Bit 版は 1GB でも動作可能。 (Microsoft) PC 保守コン使用量は 512MB
	・ 120GB 以上の空き容量のあるハードディスク(HDD)領域	PC 保守コン使用量は最大 80GB (1 ユーザ 8MB、1000 ユーザ/10 世代で試算した最大値です。) 注 1

注 1. ハードディスク(HDD)容量は、PC 保守コンソールで管理できる最大ユーザ数(1000 ユーザ x 最大 10 世代管理)を 80GB として試算した推奨値です。管理するユーザ数・世代管理数(初期値では 3 世代)が少ない場合は推奨値のディスク容量より少なくても動作します。

6 機能仕様

IP OFFICE L II の提供するシステム機能の一覧を示す。

サービス機能一覧

バージョンは対応している主装置ソフトウェアバージョンを示しています。

機能番号	機能名	機能概要	対応可否
			Lタイプ
[A] 外線機能			
[a] 外線発信			
Aa00	外線発信機能概要	本項では、本システムが提供する外線発信機能の概要と機能を有効にする方法および代表的な操作を説明します。	
Aa01	任意外線発信	任意の 外線 ボタン/ 専用線 ボタンを押下することにより、外線/専用線を捕捉してからダイヤルして発信することができます。	V1.10
Aa02	指定外線捕捉	特番と外線シーケンス番号をダイヤルすることにより、 外線 ボタン/ 専用線 ボタンを使用せずに任意の空き外線/専用線を捕捉できます。	V1.10
Aa03	自動選局発信	発信 ボタンを押下することで、入力したダイヤルにより最適なルートを自動選局して発信することができます。また 発信 ボタンの代わりに特番入力での操作も可能です。	V1.10
Aa04	方路選局発信	方路発信 ボタンを押下することで、指定方路内の空き外線/専用線を自動的に捕捉して発信できます。	V1.10
Aa05	MSA 発信	空きの MSA ボタンを押下することにより、あらかじめ設定した回線(方路)を捕捉して発信することができます。	V1.10
Aa06	VoIP 外線自動選局	設定により、自動選局発信時にVoIP外線を優先捕捉して発信することができます。また特番によりVoIP外線を指定して捕捉することができます。	V1.10
Aa07	ひかり電話外線自動選局	自動選局発信時にひかり電話外線を優先捕捉して発信することができます。また特番によりひかり電話外線を指定して捕捉することができます。	V1.10
Aa08	PHS 外線自動選局	設定により、自動選局発信時にPHS外線を優先捕捉して発信することができます。また特番により PHS 外線を指定して捕捉することができます。	V1.10
Aa09	オフフック自動外線捕捉	あらかじめ設定しておくことで、外線発信時に受話器を上げるだけで外線を自動的に捕捉することができます。	V1.10
Aa10	プリセット外線発信	ダイヤルを先に押してから発信操作をすることにより、入力したダイヤルで発信できます。	V1.10
Aa11	確かめダイヤル	電話帳や発着信履歴などを表示してダイヤルを確かめてから発信することができます。	V1.10
Aa12	リダイヤル	リダイヤル操作を行うことで、最後に発信した番号に再度かけなおすことができます。	V1.10
Aa13	オートリポート(自動再発信)	設定により、外線発信した相手先が話中や呼出中のとき、 リダイヤル ボタン押下で一定時間毎に自動的に繰り返して発信することができます。	V1.10
Aa14	発信履歴	発信したダイヤルを内線毎に蓄積することができます。また蓄積したダイヤルで再度かけなおすことができます。	V1.10
Aa15	電話帳発信(短縮発信)	電話帳に電話番号や名前を登録しておくことで、電話帳から発信することができます。	V1.10
Aa16	ワンタッチダイヤル	相手先番号をあらかじめ ワンタッチ ボタンに登録しておくことで、 ワンタッチ ボタンを押下するだけで相手に発信できます。	V1.10
Aa17	チェーンダイヤル	あらかじめ設定しておくことで、通常のダイヤルやワンタッチダイヤル、短縮ダイヤルを連続で入力して発信することができます。	V1.10
Aa18	ネ스팅ダイヤル	電話帳の相手番号に他電話帳を登録しておくことにより、1回の電話帳発信操作で、複数の電話帳を組み合わせた番号へ発信することができます。	V1.10

機能 番号	機能名	機能概要	対応可否
			Lタイプ
Aa19	発信時電話帳名称表示	相手番号を入力して発信した場合、電話帳登録済みの番号と一致した場合は、電話帳の名称(名前)を表示します。	V1.10
Aa20	即時発信	外線発信時に発信タイムを待たずに即時発信することができます。またデータ設定により即時発信しないことができます。	V1.10
Aa21	発番号通知/非通知切替	確かめダイヤル発信時にサブメニューより、発番号非通知発信(184 発信)、または発番号通知発信(186 発信)を選択して発信することができます。また外線捕捉時に「フラッシュ」ボタンで発番号通知/非通知を切り替えることができます。	V1.10
Aa22	発番号通知	設定により、外線発信時、発信者番号を自動的に付与して相手に通知することができます。	V1.10
Aa23	個別発番号通知	あらかじめ内線毎に発番号を設定しておくことで、発信相手に通知する番号を個別に変更することができます。	V1.10
Aa24	自動ポーズ	PBX 回線(上位 PBX の外線)を経由して外線発信した場合など、システムで自動的にポーズを付加することができます。	V1.10
Aa25	任意ポーズ	電話帳やワンタッチダイヤルの電話番号登録中、およびプリセット中に、操作によって任意のポーズを挿入することができます。	V1.10
Aa26	外線発信規制	電話機毎にサービスクラスを設定することで、外線発信を規制することができます。	V1.10
Aa27	キャリア番号付加発信(携帯 ACR)	相手番号によってあらかじめ設定したキャリア番号を自動付加して発信することができます。	V1.10
Aa28	外線乗り換え	外線/専用線通話中、または内線通話中に、空き外線や着信中の外線に乗り換えることができます。	V1.10
Aa29	フックフラッシュ送出	アナログ回線で通話中に「フラッシュ」ボタンを押下することでフックフラッシュ信号を外線に送出することができます。	V1.10
Aa30	自動終話	あらかじめ電話帳、またはワンタッチダイヤルの電話番号の最後に自動終話コードを登録しておくことで、発信後にスピーカ受話状態であれば自動的に外線を解放します。	V1.10
Aa31	発信禁止番号登録	外線/専用線発信時に、あらかじめ禁止番号を登録しておくことにより、禁止した番号と一致したダイヤルを入力した場合は発信を規制することができます。	V1.10
Aa32	緊急ダイヤル発信	内線がオフフックして登録されている緊急ダイヤル番号をダイヤルすることで、外線へ緊急発信できます。この時、発信内線のサービスクラスに関係なく外線へ発信できます。緊急ダイヤルは最大 16 件登録することができます。	V1.10
Aa33	拡張 ACR 発信	設定により、外線に発信時、相手先識別番号から優先して捕捉する回線を決定し、発信することができます。また、外線へ送出するダイヤルを編集することができます。	V2.00
Aa34	即時発信(アナログ回線)	アナログ回線(PHS 外線含む)一括発信時(プリセット発信など)に、ダイヤルの末尾に自動的に「#」を付加することができます。 本機能は、「#」ダイヤルを受信時に、即時発信機能をもつアダプタ装置をアナログ回線に接続した場合にアダプタ装置の桁間タイムアウトを待たずに即時に発信することができます。	V4.00
Aa35	ID 機能-ID 発信	外線発信が許容されていないサービスクラスの内線から「ID 発信特番+ユーザ ID+暗証番号」をダイヤルすることで、一時的に外線発信許容のサービスクラスに変更して、外線発信を行うことができます。	V3.30
Aa36	外線迂回発信	自動選局発信もしくは方路選局発信で外線捕捉するときに自テナントの空き回線がない場合、他テナントの空き回線を捕捉して迂回して発信できます。	V5.00

機能 番号	機能名	機能概要	対応可否
			Lタイプ
	[b] 外線着信		
Ab00	外線着信機能概要	本項では、本システムが提供する外線着信機能の概要と機能を有効にする方法および代表的な操作を説明します。	
Ab01	外線着信(一般着信)	外線からの呼び出し時に、あらかじめ設定した着信可能なテナントの内線全てに着信させることができます。	V1.10
Ab02	任意外線着信応答	着信した外線/専用線に対応した「外線」ボタン/「専用線」ボタンを押下することにより、任意の外線/専用線に応答することができます。	V1.10
Ab03	オフフック着信自動応答	設定により、外線着信時、オフフックにより応答することができます。	V1.10
Ab04	自動選局応答	外線/専用線着信時、「応答」ボタンを押下するだけで自動的に着信回線を捕捉して応答することができます。	V1.10
Ab05	着信履歴	外線着信時に、発信者番号や着信日時等を記録することができます。着信履歴から発信することや、着信履歴を消去することができます。	V1.10
Ab06	代理応答(コールピックアップ)	「代理応答」ボタン押下により、自内線が所属する代理応答グループの着信に応答することができます。	V1.10
Ab07	グループ指定代理応答	「指定代理応答」ボタンを押下し、代理応答グループ番号を入力することにより、他の代理応答グループの着信に応答することができます。	V1.10
Ab08	外線別着信音種指定	回線/ダイヤルイン番号/IVR 番号<V5.20~>毎に着信音を選択することができます。メロディを着信音として指定することもできます。	V1.10
Ab09	夜間着信指定	着信形式や着信鳴動指定は昼夜モード毎に指定することができます。昼夜モード毎の設定に従って動作します。	V1.10
Ab10	識別着信	あらかじめ設定しておくことにより、共通/個別電話帳毎に、その番号から着信したときの着信音を指定することができます。また、電話帳グループ毎に着信時の着信ランプ色を指定することができます。	V1.10
Ab11	話中着信音	通話中の内線に一般系着信が入ったとき、通常よりも小さな着信音を鳴動させて着信を知らせることができます。	V1.10
Ab12	外線着信鳴動拒否	外線着信鳴動拒否モードをセットしておくことにより、一時的に一般系着信の着信音を鳴動しないようにすることができます。	V1.10
Ab13	子機サイレント	WS 電話機/CL 子機で子機サイレントモードをセットしておくことにより、一時的に一般系着信の着信音を鳴動しないようにすることができます。	V1.10
Ab14	外線別個別着信(DIL)	外線着信時の呼出先内線を指定することで、内線に個別着信させることができます。	V1.10
Ab15	DGL 着信	設定により、外線/専用線/内線からの着信を DGL グループに着信させることができます。また、「DGL」ボタンを押下することで着信に応答することができます。	V1.10
Ab16	MSA 着信	設定により、外線/専用線からの着信を MSA グループに着信させることができます。また、「MSA」ボタンを押下することで着信に応答することができます。	V1.10
Ab17	発番号 DID	設定により、共通電話帳データ毎に、その番号から着信したときの着信先を指定することができます。	V1.10
Ab18	着サブアドレス DID	設定により、ISDN 回線/VoIP 外線からの着信時、受信した「着サブアドレス」に従って着信先を指定することができます。	V1.10
Ab19	モデムダイヤルイン	設定により、アナログ外線の着信時に受信したダイヤルイン番号によって、着信先を指定することができます。	V1.10
Ab20	着番号 DID	設定により、外線着信時に受信した着番号(ダイヤルイン番号)によって、着信先を指定することができます。	V1.10
Ab21	i-ナンバー	設定により、ISDN 回線からの着信時、「呼設定」メッセージ中に含まれるポート番号毎に着信先を指定することができます。	V1.10

機能番号	機能名	機能概要	対応可否
			Lタイプ
Ab22	付加番号DID	設定により、外線からの着信に自動応答し、PB 信号を受信することにより着信先を発呼者に指定させることができます。 また、自動応答時に発呼者に対して応答ガイダンスを送出することもできます。	V1.10
Ab23	着信順次分配(均等着信)	設定により、外線着信時、外線グループ内の内線に均等に個別着信させることができます。	V1.10
Ab24	集中着信	電話機の「集中着信」ボタンを押して集中着信モードとなった内線に、すべての一般系着信を着信させることができる機能です。集中着信モードとなった内線は、一般系着信にオフフックのみで応答できます。	V1.10
Ab25	着信時電話帳名称表示	着信時、受信した発番号と電話帳に登録している電話番号が一致した場合に、LCD に電話帳名称を表示します。また、設定により、多機能電話機(標準)/NPKT ならば縦倍表示することもできます。	V1.10
Ab26	着信拒否(迷惑電話拒否)	外線着信時、発番号が非通知だった場合や、あらかじめ登録しておいた迷惑電話番号と一致した場合、着信を拒否することができます。	V1.10
Ab27	回線毎着信拒否	着信形式を「拒否」に設定することで、設定した回線への着信を拒否することができます。	V1.10
Ab28	使用中着信規制	あらかじめ設定することにより、一般着信時、着信先内線が全て使用中の場合に着信を規制することができます。	V1.10
Ab30	外線着信呼識別	PBX 回線からの着信呼に対して着リングバーストの認識を行なうことで、PBX 外線または PBX 内線の着信鳴り分けができます。	V1.10
Ab31	着信ランプ色指定	着信時の着信ランプ表示色を変えることができます。一般系着信時の着信ランプ表示有無を設定により変えることができます。	V1.10
Ab32	FAX 着信お知らせ	あらかじめ設定することにより、FAX に外線着信があったことを、他の内線に「FAX」ボタンのランプ表示/LCD 表示/着信ランプ表示で知らせることができます。	V1.10
Ab33	不応答着信(個別)お知らせ	外線個別着信不応答時に着信ランプおよび LCD 表示により、不応答着信をお知らせします。	V1.10
Ab34	応答待ち合わせガイダンス送出	あらかじめ設定することにより、外線からの着信(外線個別着信、一般系着信)において、着信先内線が応答するまでの呼び出し中の間に、発呼者に対して待ち合わせガイダンスを送出することができます。発呼者に対して送出する音声ガイダンスは、事前に録音が必要です。	V1.10
Ab35	保留中個別着信規制	設定により、自保留中の内線への個別着信を規制することができます。	V1.10
Ab36	IVR 着信	外線からの着信に自動応答し、発呼者にガイダンスを送出することができます。 発呼者がダイヤル操作を行うことで、予め設定された着信種別で着信することができます。 シナリオ移動を使うことにより、最大8階層までのシナリオを設定することができます。	V5.20
Ab37	一般系着信の内線代表	外線からの一般系着信(一般着信/DGL 着信/MSA 着信)時、着信先への着信と同時に、SLT 内線へ代表着信させることができます。	V5.20
[B] 保留・転送機能			
[a] 保留			
Ba00	保留機能概要	本項では、本システムが提供する保留機能の概要と機能を有効にする方法および代表的な操作を説明します。	
Ba01	システム保留	「外線」ボタン/「専用線」ボタン 「MSA」ボタンが割り付けられている電話機で、外線/専用線/MSA 通話中に「保留」ボタンを押下することにより、通話を保留します。保留再応答は保留操作した内線以外からも可能です。	V1.10

機能 番号	機能名	機能概要	対応可否
			Lタイプ
Ba02	パーク保留	通話中に「パーク」ボタン押下することで通話を保留します。また、システム保留/自己保留をパーク保留特番操作によりパーク保留へ転送することができます。保留再応答は保留操作した内線以外からも可能です。	V1.10
Ba03	自己保留	通話中に「自己保留」ボタンを押下することにより、通話を保留することができます。保留再応答は自己保留した内線からのみ可能です。	V1.10
Ba04	自己保留(一時保留)	「自己保留」ボタンの割付がない内線でも、「保留」ボタン押下やフッキング操作により、その通話を自己保留することができます。	V1.10
Ba05	保留音送出	保留中の外線/専用線/内線にメロディを送出します。	V1.10
Ba06	長時間保留警報	長時間保留すると、保留した内線に保留警告音を送出します。	V1.10
Ba07	着信ウェイトメッセージ(着信お待たせ)	外線/専用線着信時、「着信ウェイト」ボタン操作にて発信者に着信ウェイトガイダンスを送出し、システム保留、またはパーク保留状態にすることができます。	V1.10
Ba08	チェンジオーバー	自己保留持ちの通話中に、「自己保留」ボタン(付加情報:チェンジオーバー)を押下することで、チェンジオーバー(現在の通話呼と保留呼の切り替え)ができます。設定により、アナログ電話機の場合はフッキング操作、PHS/SIP 端末の場合は保留操作を行うことで、一時保留持ち通話中にチェンジオーバーすることができます。	V2.00
[b] 手動転送			
Bb00	手動転送機能概要	本項では、本システムが提供する手動転送機能の概要と機能を有効にする方法および代表的な操作を説明します。	
Bb01	口頭転送	保留中の外線番号やパーク番号を口頭で伝え、転送先内線で応答してもらうことにより、通話を他者へ転送できます。	V1.10
Bb02	ダイヤル転送(相手応答後転送)	保留中の相手を転送先応答後に、オンフック又は「フラッシュ」ボタン押下で転送できます。	V1.10
Bb03	強制転送(着信音転送)	設定により、保留中の相手を転送先呼出中に、オンフック又は「フラッシュ」ボタン押下で転送できます。	V1.10
Bb04	強制転送警報	設定により、強制転送先の相手が応答せずに一定時間経過すると、転送操作者に被転送呼の呼び返しを行います。	V1.10
[c] 自動転送			
Bc00	自動転送機能概要	本項では、本システムが提供する自動転送機能の概要と機能を有効にする方法および代表的な操作を説明します。	
Bc01	外線自動転送	外線からの一般着信、DGL/MSA 着信時、外線自動転送モード中の状態であった場合、あらかじめ登録していた転送先に着信を自動的に転送することができます。	V1.10
Bc02	外線自動転送(一次応答タイプ)	あらかじめ設定しておくことにより、一般系着信自動転送および個別系着信自動転送により外線着信を外線転送したときに、被転送に転送元ガイダンス、転送先に転送先ガイダンスを送出することができます。	V1.10
Bc03	外線自動転送モード自動切替	外線自動転送モード自動切替を行うときの時間帯を自由に変更することができます。日毎に最大 10 個まで外線自動転送モードを切替することができます。	V1.10
Bc04	一般系無応答転送	一般系着信(一般着信、DGL グループ着信、MSA グループ着信)後、一定時間応答しなかったとき、予め設定した転送先へ転送することができます。	V1.10
Bc05	無応答転送	外線/専用線または内線からの個別着信時に一定時間応答しなかった場合、予め設定した無応答転送先へ転送することができます。	V1.10

機能番号	機能名	機能概要	対応可否
			Lタイプ
Bc06	不在転送	外線/専用線または内線からの個別着信時に不在 ON の場合、予め設定した不在転送先に転送することができます。	V1.10
Bc07	話中転送	外線/専用線または内線からの個別着信時に話中の場合、予め設定した話中転送先へ転送することができます。	V1.10
Bc08	圏外転送	外線/専用線または内線からの個別着信時に端末 (PHS 端末または SIP 端末) が圏外だった場合、あらかじめ設定した圏外転送先へ着信を転送することができます。	V1.10
Bc09	転送リモコン	あらかじめ設定しておくことにより外線からリモコン操作を可能とし、外線自動転送モードの変更、不在モードの ON/OFF 切替ができます。	V1.10
Bc12	ツインコール	内線呼び出す際に同時呼び出し先として予め登録された呼び出し先を同時に呼び出すことができます。	V1.10
[C] 内線機能			
	[a]		
Ca00	内線機能概要	本項では、本システムが提供する内線機能の概要と機能を有効にする方法および代表的な操作を説明します。	
Ca01	内線個別呼出 (音声/信号)	呼び出したい人の内線番号をダイヤルすると、音声または信号音にて相手の電話機を呼び出すことができます。	V1.10
Ca02	オンフックダイヤル	待機状態から スピーカ ボタンを押下することにより、オンフックしたままダイヤル発信することができます。	V1.10
Ca03	オフフック自動ダイヤル	待機状態から受話器を上げるだけで、登録されている番号を自動でダイヤルすることができます。	V1.10
Ca04	音声/信号呼出切替	内線個別呼出において、信号呼出と音声呼出をダイヤル 押 下で切り替えることができます。	V1.10
Ca05	内線グループ音声呼出	内線グループ音声呼出特番 + 内線グループ番号を指定することにより、グループ別 (一斉呼び含む) に音声呼出ができます。応答は、内線グループ音声呼出応答特番 + 内線グループ番号を押下することにより行います。	V1.10
Ca06	内線グループ外部スピーカ同時呼出	内線グループ音声呼出特番 + 内線グループ番号を指定することにより、グループ別の呼出と同時に外部スピーカ呼出をすることができます。	V1.10
Ca07	内線 DGL 呼出	内線端末から DGL グループ呼出特番 + DGL 番号を指定することにより、DGL グループ別に呼出ができます。	V1.10
Ca08	コールウェイティング	内線呼出している相手が使用中の場合、そのまま待っていれば相手が空きになり次第呼出をします。	V1.10
Ca09	チェーンコール	相手話中または呼出中に、内線番号を登録している ワンタッチ ボタンや DSS ボタンを押すことにより別の内線を呼び出すことができます。	V1.10
Ca10	トーンオーバーライド (待機中通知)	内線呼出を行った相手が話中の時、特番ダイヤル操作により、相手に信号音 (バースト音) で呼出を知らせることができます。トーンオーバーライドされたときには 保留 ボタン又は 自己保留 ボタンを押すことにより、それまでの通話を一時保留して応答することができます。	V1.10
Ca11	内線代表	内線グループで親内線に登録された内線への着信時 (親内線状態が不在/話中/無応答だった場合)、待機状態の子内線に転送します。	V1.10
Ca12	内線ワンタッチコール	ワンタッチ ボタンまたは DSS ボタンを押下するだけで、自動的に内線呼出ができます。	V1.10
Ca13	内線リコール	内線発信中、内線ビジー中、および内線エラー中に フラッシュ (または フック) ボタンを押すかフッキングすると、新たに内線を捕捉します。	V1.10
Ca14	リセットコール	相手話中または呼出中に、再度別の内線番号をダイヤルすると内線呼出をキャンセルして次の内線を呼出します。	V1.10
Ca15	内線プリセット発信	待機状態でダイヤルを押下してから スピーカ ボタンを押下することにより、内線発信することができます。	V1.10

機能番号	機能名	機能概要	対応可否
			Lタイプ
Ca16	内線リダイヤル	リダイヤルボタン押下又は、リダイヤル特番操作することにより、最新の履歴データが内線履歴の場合に内線発信となります。	V1.10
Ca17	内線オートリポート	設定により、特定の内線発呼操作から、相手話中で BT となったときに、リダイヤルボタン押下することにより、一定時間毎に自動的に繰り返して内線発呼を行います。	V1.10
Ca18	内線発信履歴	内線発信履歴、内線着信履歴を記録することができます。また、メニュー操作により内線の発信履歴を確認し、発呼することができます。	V1.10
Ca19	緊急一斉呼出	設定により、内線からの操作で、指定した内線全てを緊急一斉呼出することができます。呼び出された内線はオフフックすると、発信者の音声、もしくはあらかじめ録音したガイダンスを聞くことができます。	V1.10
Ca20	トーンバースト	内線呼出を音声で行うとき、音声の前に音声呼出予告音が相手電話機のスピーカから送出されます。	V1.10
Ca21	内線ハンズフリー応答(パーソナル・ハンズフリー)	電話機のマイクが ON に設定されている場合、設定により、内線音声呼出にハンズフリーで応答できます。	V1.10
Ca22	内線着信音指定	内線毎に着信音の音色を選択することができます。	V1.10
Ca23	プレシグナル	あらかじめ設定することにより、内線に着信があった場合に、短い着信音(プレシグナル)を鳴らすことで、すぐに着信音を伝えることができます。	V1.10
Ca24	内線キャンブオン	発信内線が、着信先内線使用中による BT 聴取の場合に、内線予約ボタン押下、または内線予約特番ダイヤルにより、着信先内線を予約することができます。	V4.10

[D] システム機能

[a] 共通

Da00	システム・共通機能概要	本項では、本システムが提供するシステム・共通機能の概要と機能を有効にする方法および代表的な操作を説明します。	
Da01	専用線接続	専用線を捕捉し、専用線で結ばれた他システムの内線へ発信できます。また発信時に相手システム内線番号の代わりに特番を入力することで、相手システムの番号計画に従って動作します。	V1.10
Da02	専用線閉番号接続	専用線で複数のシステムを接続した場合、設定により、直接内線番号をダイヤルするだけで、他システムの内線に接続することができます。	V1.10
Da03	公一公接続	設定により、外線通話または外線からの着信を任意の外線へ転送し、外線と外線を接続することができます。	V1.10
Da04	公一専接続	設定により、外線通話または外線からの着信を任意の専用線に転送し、外線と専用線を接続することができます。	V1.10
Da05	専一公接続	設定により、専用線通話または専用線からの着信を任意の外線に転送し、専用線と外線を接続することができます。	V1.10
Da06	専一専接続	設定により、専用線通話または専用線からの着信を任意の専用線へ転送し、専用線と専用線に接続することができます。	V1.10
Da07	公一専一公接続	本システムと相手システム間を専用線で接続することにより、外線一専用線一外線を接続する、公一専一公接続ができます。	V1.10
Da08	会議通話	会議ボタンまたは特番を使用することで、通話中に他の内線/外線/専用線を音声会議に招集し、最大 4 者間で同時通話することができます。	V1.10
Da09	外線秘話解除	会議ボタンを使用することで、外線通話中に秘話解除操作を行うことにより、他の内線からの通話割り込みを許可することができます。	V1.10
Da10	通話割り込み	設定により、特番を使用して通話中内線の内線番号を指定して通話に割り込むことができます。	V1.10

機能番号	機能名	機能概要	対応可否
			Lタイプ
Da11	通話モニタ(送話ミュート付き通話割込み)	設定により、 通話モニタ ボタンを使用して、指定した内線の通話をモニタすることができます。また、通話中の外線/専用線の指定をすることにより通話をモニタすることができます。	V1.10
Da12	PB 信号切替(手動)	外線/専用線/内線通話中に PB 信号 ボタン押下、または[*#]をダイヤルすることにより PB 信号を送出することができます。	V1.10
Da13	PB 信号切替(自動)	設定により、外線/専用線/内線発信時、相手応答により自動的に PB 送信モード ON に切り替えることができます。	V1.10
Da14	共通/個別電話帳	電話番号と名前などを電話帳として登録することができます。電話帳をグループ分けすることができます。	V1.10
Da15	内線一覧	自テナントグループに所属する内線を一覧で表示し、内線の状態(在席/不在/圏外/子機給電停止中)を確認することができます。また、一覧から選択した内線の内線呼出や、内線名称登録/削除、子機給電開始を行うことができます。	V1.10
Da17	内線捕捉中メニュー	内線捕捉中に、内線一覧、特番サービスなどの操作を行うメニューを表示します。	V1.10
Da18	外線通話中メニュー	外線/専用線通話中に、電話帳の閲覧、通話録音の開始、迷惑電話登録などの操作を行うメニューを表示することができます。	V1.10
Da19	夜間モード切替(自動/手動)	電話機に割付けた 夜間切替 ボタンを押下することにより、昼間/夜間 A-1/夜間 A-2/夜間 A-3/夜間 B モードの切替えができます。また、あらかじめ昼間モードと夜間 A モードの切替時間をスケジュールしておくことにより、自動的に夜間モードを切替えることができます。	V1.10
Da20	サービスクラス	内線毎に規制クラスを指定し外線/専用線への接続を規制/許可できます。また、あらかじめ設定された番号について、外線毎に接続を規制/解除することができます。	V1.10
Da21	サービスクラス切替(自動/手動)	設定により、サービスクラス切替時間を設定しておくことでテナント毎にサービスクラスを自動で切替えることができます。 また、 クラス切替 ボタンを使用して、手動でも切替えることができます。	V1.10
Da22	チャイムタイマ連動	設定により、あらかじめ設定した時刻になると、電話機のスピーカおよび外部スピーカからチャイム音を鳴動します。 なお、子機が親機に置かれていない場合、親機・子機の両方に着信音が鳴動します。子機が圏外の場合は、親機のみ着信音が鳴動します。	V1.10
Da23	リモートコールバック(ワン切りコールバック)	予め登録した電話番号からの着信時、設定時間以内に切断された場合、主装置から着信した電話番号にコールバックします。コールバック応答後、PB 信号受信により任意の内線、外線/専用線呼び出すことができます。	V1.10
Da25	省エネモード	動作可能な電話機を制限することにより消費電力を削減することができます。	×
Da26	バッテリーパワーセーブ	停電時に内蔵または外部増設バッテリーによる動作を行う場合、動作可能な電話機、IP パッケージを制限することにより、バッテリーでの動作時間を延長させることができます。	V1.10
Da27	回線使用制限(外線話中設定)	回線を閉塞状態にすることにより、一時的に回線の使用を制限することができます。また、MSA を指定することで、MSA 呼数を一時的に減らすことができます。	V1.10
Da28	システムカレンダー	祝祭日(固定日/変動日)、及びユーザ独自の休日を登録することができます。また、特定日(固定日/曜日指定)を設定することにより任意の日/曜日を休日/平日として動作させることができます。	V1.10

機能番号	機能名	機能概要	対応可否
			Lタイプ
Da29	エコーキャンセラ	CL子機/WSa電話機/WS電話機/DC端末/PHS端末でアナログ回線を使用した通話のときに、発生するエコーを低減することができます。	V1.10
Da30	TEL/FAX自動切替	設定により、外線着信にシステムが自動応答しCNG信号を検出することで、FAX着信かどうかを判断することができます。FAX着信の場合は自動的にFAXへ着信を転送します。 また、通話中のオンフックや FAX ボタン押下にて、FAXへ通話を転送することができます。	V1.10
Da31	停電時発着信	停電時、バッテリーにより全電話機で操作可能です。バッテリー使用後も停電用電話機により発着信動作が可能です。	V1.10
Da32	呼出信号識別	内線呼出時、呼種毎に呼出信号を変えることにより、着信呼の識別ができます。(IR/SIR/TIR)	V1.10
Da33	SLIナンバーディスプレイ	設定により、SLTパッケージに收容されたナンバーディスプレイ対応のアナログ電話機への着信時にナンバーディスプレイ表示を行うことができます。	V1.10
Da34	SLI切断信号送出	SLTパッケージに接続したアナログ電話機が着信に应答して通話中に通話相手が先に終話した場合、アナログ電話機に対して発呼者切断信号を送出します。また、発信通話において相手が先に終話した場合は終話リバースを行います。	V1.10
Da35	機能セット一括解除	電話機毎に設定されている機能のうち、不在モード(不在転送)、外線着信鳴動拒否、子機サイレントを一括して解除できます。	V1.10
Da36	グループホーム機能	SLTパッケージに緊急通報装置(市販品)を收容し、設定により、PHS端末を呼び出すことができます。	V1.10
Da37	携帯電話番号発信自動接続	設定により、公衆網の番号と内線番号の両方を持つSIPデュアル端末へ発信するとき、外線の携帯電話番号がSIPデュアル端末の携帯電話番号だった場合に、相手が社内にいるか、社外(圏外)にいるかを自動で判断し、社内であれば内線電話、社外であれば外線の携帯電話に発信します。	V1.10
Da38	W機能セット	機能特番または、 W機能 ボタンを操作することで、対象の2機能のモードを一括でセット状態にすることができます。またセット状態中に同操作を行うことで、解除状態にすることができます。	V1.10
Da39	BT検出外線切断	付加番号DID、公-公接続、公-専接続、会議通話中、手動転送(公-公接続)等に外線のBTを検出し、自動解放します。	V1.10
[b] ドア・ページング			
Db00	システム・ドア・ページング機能概要	本項では、本システムが提供するシステム・ドア・ページング機能の概要と機能を有効にする方法および代表的な操作を説明します。	
Db01	ドアホンの接続	システムに音声ドアホン、カラーテレビドアホンを接続することができます。	V1.10
Db02	ドアホン着信	ドアホンからの呼出に対して着信音を鳴らし、呼出に应答することができます。	V1.10
Db03	ドアホン着信音指定	ドアホン着信時の着信音を指定することができます。	V1.10
Db04	ドアホン名表示	あらかじめドアホンに対応させて名前を登録しておくと、ドアホン着信時、ドアホンモニタ時に登録されている内容が表示されます。	V1.10
Db05	ドアホン呼出(ドアホンモニタ)	電話機からドアホンを音声で呼び出すことができます。また呼び出した後、ドアホンの周辺音をモニタすることができます。	V1.10
Db06	ドアホン着信履歴	ドアホン着信時にドアホン番号、着信日時を着信履歴に記録できます。また、应答した電話機の内線番号も記録します。	V1.10

機能番号	機能名	機能概要	対応可否
			Lタイプ
Db07	外部音源の接続	主装置にオーディオプレイヤー等の機器を接続して、設定により、内蔵メロディの代わりに音楽やメッセージを保留音や着信音として使用することができます。また、電話機および外部スピーカからBGMを流すことができます。	V1.10
Db09	BGM 放送	BGM 音源を接続すると内線が待機状態のとき、設定により、スピーカや構内放送から BGM を流すことができます。	V1.10
Db10	ドアロックリリース	設定により、外部リレー回路を制御することで、ドアホン通話中、内線通話中、内線捕捉中にドアロックの解除を行うことができます。	V1.10
Db11	外部スピーカの接続	設定により、構内放送設備などの外部スピーカを接続することで、電話機からの呼出や着信音の送出をすることができます。	V1.10
Db12	外部スピーカ呼出	電話機から外部スピーカを呼び出すことができます。外部スピーカを個別、または一斉に呼び出すことができます。	V1.10
Db13	外部スピーカ応答	外部スピーカ呼出中に他電話機から特番をダイヤルして応答することができます。	V1.10
Db14	外部スピーカ着信音送出	システム内の外線/専用線着信、またはドアホン着信が入ったときに、設定により、外部スピーカから着信音を鳴らすことができます。また、着信音の外部スピーカ出力を昼夜モード毎に指定できます。	V1.10
Db15	外部スピーカ BGM 放送	主装置に外部音源を接続して、設定により、外部スピーカから BGM を流すことができます。	V1.10
Db16	外部機器リレー制御	設定により、リレーによって制御できる機器を接続し、電話機から起動、停止などの制御ができます。	V1.10
[c] ネットワーク			
Dc00	システム・ネットワーク機能概要	本項では、本システムが提供するシステム・ネットワーク機能の概要と機能を有効にする方法および代表的な操作を説明します。	
Dc01	Ethernetポート	主装置には、初実装で Ethernet ポートが 1 ポートあります。この Ethernet ポートをネットワークへ接続することで、様々な機能を利用することができます。	V1.10
Dc02	主装置時刻の自動補正	主装置は、定期的にネットワーク上の SNTP サーバにアクセスし、時刻を修正します。	V1.10
Dc03	ですくdeRSS	設定により、インターネット経由で RSS サイトより RSS 情報(コンテンツ情報)を受信し、電話機にスクロール表示/一覧表示することができます。	V1.10
Dc05	着信履歴メール送信	外線着信に対し不応答だった場合、指定メールアドレスにメールを送信することができます。	V1.10
Dc06	外線転送メール送信	外線自動転送が成立した場合、又は成立しなかった場合に、指定のメールアドレスに結果を通知することができます。	V1.10
Dc08	グローバル IP アドレス通知	主装置内に収容した IPHO/IPKD パッケージの WAN 側 IP アドレスを予め登録してある E-Mail アドレスへ通知します。	V1.10
Dc10	緊急地震速報	主装置と緊急地震速報配信システムを接続することにより、電話機および外部スピーカから緊急地震速報(高度利用者向け緊急地震速報)の送出やテスト受信をすることができます。また緊急地震速報配信システムがなくても、緊急地震速報同等の動作の確認ができます。	V1.10
Dc11	DHCP サーバ機能	DHCP サーバを稼動することで、IP アドレスを自動で割り当てることができます。	V1.10
[d] セーフティ			
Dd00	セーフティ機能概要	本項では、本システムが提供するセーフティ機能の概要と機能を有効にする方法および代表的な操作を説明します。	

機能 番号	機能名	機能概要	対応可否
			Lタイプ
Dd01	セーフティ機能	セーフティモードにセットすることにより、設定により、センサ付き電話機がセンサ検知した場合、電話機による威嚇動作、外線への通報、通報先からの音声威嚇などが行えます。	V1.10
Dd02	セーフティリモコン	外線からリモコン操作を可能なるよう設定されている場合、外出先からのリモコン操作(PB 信号)により、セーフティモードの変更、威嚇状態の解除、音声威嚇電話機周辺のモニタおよび外出先からの音声による威嚇などができます。	V1.10
Dd03	セーフティメール送信	セーフティ機能が動作した場合に、予め登録してあるアドレスへメールを送信します。	V1.10
Dd04	セーフティタイマ連動	あらかじめ設定した時刻になると、セーフティモードに切り替わります。	V1.10
Dd05	セーフティ Web カメラ連動	設定により、セーフティ機能に連動してネットワークカメラを制御できます。	V1.10
Dd07	警備装置連携機能	警備装置と接続し、セーフティ機能の連携を行います。	V1.10
Dd08	警備装置連携(モード連動)	警備装置からのセーフティモード開始/停止に連動し、留守番モードおよび外線自動転送モードを設定/解除できます。	V1.10
Dd09	いらっしやいまセンサ	センサ付き電話機にいらっしやいまセンサモードを設定することにより、センサ検知時に指定した電話機へのガイダンス送出と LCD 表示を行います。 また、 いらっしやいまセンサ ボタンを設定している全電話機でボタンが点滅し、来客があったことを確認できます	V1.10
Dd10	いらっしやいまセンサ拡張	[Dd09]いらっしやいまセンサ機能のガイダンスをユーザガイダンスからも選択できます。 内線着信時、発信した内線毎に着信音を変更してどの内線からの着信か鳴動音で識別できます。	V2.00
[e] ホテル			
De00	ホテル機能概要	本項では、本システムが提供するホテル機能の概要と機能を有効にする方法および代表的な操作を説明します。	
De01	ホテル装置接続	外部のホテル機能アダプタと接続することでホテル機能を実現します。	V1.10
De02	ホテル内線収容	ホテルで使用する各種内線を収容できます。	V1.10
De03	ルームステータス管理	客室毎に利用状況(ルームステータス)を管理できます。機能アダプタから通知された客室のルームステータス情報を保持し、電話機の DSS ボタンや LCD で確認することができます。またホテル業務用内線からルームステータスを変更する指示を機能アダプタに対して送出することができます。	V1.10
De04	客室規制	客室内線について各種のサービスを規制することができます。 De04-01 客室外線発信規制 De04-02 客室特番規制 De04-03 客室電話番号規制(外線発信) De04-04 客室共通規制	V1.10
De05	ウェイクアップコール	指定した時刻に客室内線を呼び出してガイダンスを聞かせることができます。 客室内線から時刻を登録することができます。フロント内線から指定した客室のウェイクアップ時刻を登録することができます。	V1.10
De06	客室情報表示	フロント内線/控室内線から選択した客室内線の情報を表示できます。	V1.10
De07	客室通話情報通知	客室内線からの通話情報を呼ごとに通話料金管理アダプタに通知します。チェックアウト時に通話料金管理アダプタで通話料金の課金ができます。	V1.10
De08	ダイヤルイン着信先変更	ホテル機能アダプタからの設定によりダイヤルイン着信先内線を変更できます。	V1.10

機能番号	機能名	機能概要	対応可否
			Lタイプ
De09	客室一斉鳴動	ホテル機能アダプタからの通知により指定された客室の電話を一斉に鳴動させることができます。応答した内線は内蔵のガイダンスまたは保留音を聴取します。	V1.10
De10	任意ダイヤル通知(ルームサービス対応)	客室からダイヤルされた番号をホテル機能アダプタに通知することでホテルサービス機能の提供を可能にします。	V1.10
De11	宿泊者名称表示	ホテル機能アダプタから取得した客室の宿泊者名称を、フロント内線に表示します。	V4.00
De12	ホテル顧客電話帳	ホテル機能アダプタから顧客情報を取得し、共通電話帳として扱います。ホテル機能アダプタの顧客情報が更新されると、連動して主装置の電話帳データが更新されます。	V4.00
[f] 課金			
Df00	システム・課金機能概要	本項では、本システムが提供するシステム・課金機能の概要と機能を有効にする方法および代表的な操作を説明します。	
Df01	通話明細出力	通話料金管理アダプタと LAN 接続し、設定することで、通話情報を管理することができます。	V1.10
Df02	ID 機能-ID 管理	ID 発信時に使用するユーザ ID および、暗証番号のデータ管理を行うことができます。	V3.30
Df03	ID 機能-課金情報印刷/クリア	多機能電話機からの操作により、課金アダプタに接続されているプリンタへ課金情報の出力や、課金アダプタに蓄積されている課金情報の削除を行うことができます。	V3.30
[g] ナースコール			
Dg00	ナースコール機能概要	本項では、本システムが提供するナースコール機能の概要と機能を有効にする方法および代表的な操作を説明します。	
Dg01	ナースコール装置収容	主装置に搭載された NCI パッケージ(ナースコール専用)を介し、ナースコール装置と連携することにより、ナースコール装置と連動したサービスをすることができます。	V1.10
Dg02	ナースコール	ナースコール装置(NC 子機)からハンディナース子機を呼び出すことができます。ハンディナース子機で応答することによりナースコール装置(NC 子機)と通話することができます。	V1.10
Dg03	ナース通話中着信	通話中のハンディナース子機にナースコール着信が入ったとき、通話中着信音を送出できます。このとき、ハンディナース子機は、 保留 ボタン押下で応答、または切断後の再着信で応答できます。	V1.10
Dg04	ナースコールバック	設定により、ハンディナース子機が直前に通話していたナースコール親機(子機)を特番で呼び返し、通話することができます。	V1.10
Dg05	親機指定呼出	設定により、ハンディナース子機の特番操作により、指定したナースコール親機配下の子機を呼び出し、通話することができます。	V1.10
Dg06	ナースコール代行	設定された特番操作により、ハンディナース子機が故障した場合に、別のハンディナース子機が代わりにナースコールに応答することができます。	V1.10
Dg07	患者情報表示	設定により、ナースコール装置(NC 子機)からハンディナース子機へ着信した際に、ハンディナース子機のディスプレイに患者情報を表示できます。また、ナースコール通話中に患者名称などの情報を表示できます。	V1.10
Dg10	ナースコール装置収容(モード2)	主装置に搭載された NCI パッケージ(ナースコール専用)を介し、ナースコール装置と連携することにより、ナースコール装置と連動したサービスをすることができます。	V1.10

機能番号	機能名	機能概要	対応可否
			Lタイプ
Dg11	ナースコール(モード2)	設定により、ナースコール装置(NC子機)からハンディリモート副親機を呼び出すことができます。ハンディリモート副親機で応答することによりナースコール装置(NC子機)と通話することができます。	V1.10
Dg12	ナース通話中着信(モード2)	通話中のハンディナースリモート副親機にナースコール着信が入ったとき、通話中着信音を送出できます。このとき、ハンディリモート副親機は、 保留 ボタン押下で応答、または切断後の再着信で応答できます。	V1.10
Dg13	ナースコール装置呼出(モード2)	設定により、ハンディリモート副親機の特番操作により、ナースコール親機配下の子機を呼び出し、通話することができます。	V1.10
Dg20	ナースコール発着信時電話帳名称表示	ナースコール呼出時のダイヤルが電話帳に登録されている場合、呼出操作時に電話帳名称を表示できます。また、ナースコール着信で受信した発番号に一致する番号が電話帳に登録されている場合、着信時に電話帳名称を表示できます。	V6.00
Dg21	ナースコール発着信履歴	ナースコール発信履歴、着信履歴を記録することができます。また、メニュー操作により発着信履歴を確認できます。発信履歴から発呼することができます。	V6.00
[h] MFP 連携機能			
Dh00	MFP 連携機能概要	本項では、本システムが提供する MFP 連携機能の概要と、機能を有効にする方法、および代表的な操作を説明します。	
Dh01	MFP との接続	消耗品情報通知などの連携を行うために、沖データ製のプリンター複合機(Multifunction Printer 以下 MFP とする)と LAN 接続します。	V3.30
Dh02	MFP 状態表示	MFP の状態(印刷中、印刷終了)によって電話機に割り当てた MFP ボタンの LED を点灯パターンを変更し、電話機の LCD に「印刷中」等の印刷状態を表示することができます。	V3.30
Dh03	消耗品情報表示	MFP の消耗品(トナー等)が交換時期になった場合に、電話機に割り付けた消耗品ボタンを点灯させて通知することができます。消耗品ボタン押下で LCD に消耗品情報を表示できます。	V3.30
[i] 専用線特有機能			
Di00	専用線特有機能概要	本項では、本システムが提供する専用線特有機能の概要と機能を有効にする方法および代表的な操作を説明します。	
Di01	専用線迂回発信	内線/専用線から専用線発信時、発信先方路の回線が全塞がりの場合、予め設定された発信方路の回線を捕捉し、専用線発信します。	V4.10
Di02	専用線発信ダイヤル変換	専用線発信時、発信方路ごとに予め設定されたダイヤル変換情報を元にダイヤル変換を行い、変換後のダイヤル情報で専用線に発信します	V4.10
[j] スマートフォン内線機能			
Dj00	スマートフォン内線 (MLiner) 機能概要	本項では、本システムが提供するスマートフォンソリューション機能の概要と機能を有効にする方法および代表的な操作を説明します。	
Dj01	スマートフォン内線 (MLiner) - 収容	スマホ内線を主装置に収容します。スマートフォンの専用アプリからスマホ内線にログインすることで、スマートフォンから主装置の機能を使用することができます。また、Apple サーバと主装置を接続することで、Apple サーバ対応スマートフォンにスマートフォン内線機能を提供することができます。<V6.10~>	V5.00
Dj02	スマートフォン内線 (MLiner) - 発信	スマートフォンの専用アプリから発信操作を行うことで、スマートフォンから主装置を介した発信が出来ます。	V5.00

機能 番号	機能名	機能概要	対応可否
			Lタイプ
Dj03	スマートフォン内線 (MLiner) - 着信/応答	スマホ内線に着信が入った時、そのスマホ内線にログインしているスマートフォンに、着信を通知します。 応答操作(着信しているオートダイヤルボタンを押下 or オフフック)で着信に応答することができます。	V5.00
Dj04	スマートフォン内線 (MLiner) - 保留	スマホ内線通話中に、スマートフォンの専用アプリから保留操作を行うことで、主装置を介した保留を行うことができます。	V5.00
Dj05	スマートフォン内線 (MLiner) - 転送	スマホ内線での通話中に保留呼を転送することができます。	V5.00
Dj06	スマートフォン内線 (MLiner) - ボイスメールアクセス	スマートフォンからボイスメールへのアクセスが出来ます。	V5.00
Dj07	スマートフォン内線 (MLiner) - 自動通話録音	スマートフォンを用いた通話は、主装置で自動通話録音することができます。	V5.00
Dj08	スマートフォン内線 (MLiner) - マルチライン表示	スマホ内線に設定されたオートダイヤルボタンの点灯状態を確認出来ます。	V5.00
Dj09	スマートフォン内線 (MLiner) - 電話帳	スマートフォンから、主装置の電話帳情報を表示して発信することができます。	V5.00
Dj10	スマートフォン内線 (MLiner) - 発着信履歴	スマートフォンから主装置の発着信履歴を表示して発信することができます。	V5.00
Dj11	スマートフォン内線 (MLiner) - 他の機能との関連	スマートフォンの専用アプリから、主装置の各種機能を利用可能です。	V5.00
[E] 表示系機能			
	[a]		
Ea00	表示系機能概要	本項では、本システムが提供する表示系機能の概要と機能を有効にする方法および代表的な操作を説明します。	
Ea01	月日・時刻表示	待機画面で月日・時刻を表示します。待機表示、時間制指定、表示文字の設定に従って表示することができます。	V1.10
Ea02	待機時内線番号/名称表示	電話機が待機状態のときに LCD に自己内線番号、内線名称を表示します。	V1.10
Ea03	外線発信番号表示 (ダイヤルモ二タ)	外線発信するとき、ダイヤルした番号を表示します。	V1.10
Ea04	着信時呼種表示	着信時に呼種別を表示します。	V1.10
Ea05	外線状態ランプ表示	外線/専用線の使用状態を 2 色で 外線 ボタン/ 専用線 ボタンのランプに表示します。	V1.10
Ea06	外線捕捉自己番号/外線種別表示	外線を捕捉したとき、捕捉した外線の外線捕捉自己番号と外線種別を表示します。また、専用線を捕捉したときは外線種別を表示します。	V1.10
Ea07	外線使用者内線番号表示	他の内線が使用中の 外線 ボタン/ 専用線 ボタンを押した場合、その外線/専用線を使用している内線の内線番号または名称を表示します。	V1.10
Ea09	通話時間表示	外線/専用線通話中、通話時間が表示されます。	V1.10
Ea10	内線発信番号/名称表示	内線呼出を行うと、呼出している相手の内線番号および内線名称を表示します。	V1.10
Ea11	内線着信番号/名称表示	内線呼出されているとき、呼出している相手の内線番号および内線名称を表示します。	V1.10
Ea12	内線接続表示	内線呼出した相手が応答すると、内線接続表示(=)をします。	V1.10
Ea13	ISDN 最終料金表示	設定により、ISDN 回線発信通話終了時に最終料金を表示します。	V1.10
Ea14	理由表示	設定により、理由表示情報を含むメッセージを受信した場合、その内容を LCD に表示することができます。	V1.10
Ea15	ISDN 経過表示	設定により、経過情報(経過内容が #2: 非 ISDN 着側アドレス)を含むメッセージを受信した場合、発信先の相手がアナログ回線であることを LCD に表示することができます。	V1.10
Ea16	不在理由表示	不在モード中の内線の LCD に不在理由を表示します。また、不在モード中の内線を呼び出そうとしたときに発側内線の LCD に不在理由が表示されます。	V1.10

機能番号	機能名	機能概要	対応可否
			Lタイプ
Ea17	会議者番号表示	会議通話中、会議に参加している電話機の内線番号/外線番号/専用線番号を表示します。	V1.10
Ea18	割込み者番号表示	他の電話機が外線/内線通話中に割込むと、会議通話表示します。また、送話ミュート付割込で割込んだ場合、通話モニタ表示します。	V1.10
Ea19	ピクト表示	各種モードのセット状態やかな漢字変換時の入力モードなどをピクトで表示します。	V1.10
Ea20	外字ピクト表示	待機中に各種モードのセット状態を外字ピクトで表示します。	V1.10
Ea21	録音状態表示	通話録音中の状態(録音中/一時停止中)、録音先メールアドレス番号をLCDに表示することができます。 メールボックスボタン LED/着信ランプで録音内容の聴取状態を確認することができます。	V1.10
Ea22	発番号手動表示	通話中着信や複数着信があるとき、着信表示ボタン押下後に着信中の外線ボタンを押下することで発信者情報をLCDに表示することができます。	V1.10
Ea23	発サブアドレス表示	設定により、ISDN 回線/VoIP 回線着信したときに発呼者から通知された発サブアドレス情報要素を表示することができます。	V1.10
Ea25	バッテリー駆動表示	停電などでバッテリー運転に切替わった際、停電ボタンを赤点灯させて通知することができます。また、LCDにバッテリー駆動中のメッセージを表示します。	V1.10
Ea26	バックアップ電池電圧低下表示	設定により、システムのメモリをバックアップしているバッテリー電圧が低下すると、電池交換メッセージをLCDに表示します。	V1.10
Ea27	各種障害系メッセージ表示	待機中のIP オフィス電話機のLCDに障害などの情報をメッセージ表示します。	V1.10
Ea28	通話状態ランプ表示	外線ボタン/専用線ボタン/MSAボタンが割りついていないときに、通話表示ボタンを割付けて通話状態をランプ表示することができます。	V1.10
Ea29	内線状態ランプ表示	DSSボタンに相手内線番号を登録することにより、相手内線の状態をランプ表示することができます。	V1.10

[F] 収容系機能

[a] 接続電話機

Fa00	収容系・接続電話機機能概要	本項では、本システムが提供する収容系・接続電話機機能の概要と機能を有効にする方法および代表的な操作を説明します。	
Fa01	多機能電話機収容	専用パッケージを介して、多機能電話機を収容できます。	V1.10
Fa02	単独電話機収容	SLT パッケージを介して、アナログ電話機を収容できます。	V1.10
Fa04	コードレス電話機収容	専用パッケージを介して、コードレス電話機(WSb/WSd)を収容できます。	V1.10
Fa05	カールコードレス電話機収容	専用パッケージを介して、カールコードレス電話機を収容できます。	V1.10
Fa06	専用デジタルコードレス電話機収容	専用パッケージを介して、専用デジタルコードレス電話機(DC)を収容できます。	V1.10
Fa07	ファクシミリ接続	SLT パッケージにファクシミリを接続できます。設定により、ファクシミリからの着信だった場合、ファクシミリに自動/手動で転送することができます。	V1.10
Fa10	DSS 収容	専用パッケージを介して集中受付装置(DSS)を収容することができます。電話機のオートダイヤルボタンを増やすことができます。	V1.10
Fa11	状態表示盤収容	専用パッケージを介して、状態表示盤を収容することができます。外線ボタンの割付を行うことで、ランプにより外線の使用状況や着信を識別できます。	V1.10

機能番号	機能名	機能概要	対応可否
			Lタイプ
Fa12	メッセージボード収容	専用パッケージを介して、メッセージボード(状態表示盤)を収容することができ、 メールボックス ボタンの割付を行うことで、ランプによりメールボックスの状態を表示できます。	V1.10
[b] 接続回線			
Fb00	収容系・接続回線機能概要	本項では、本システムが提供する収容系・接続回線機能の概要と機能を有効にする方法および代表的な操作を説明します。	
Fb01	アナログ外線(PB/DP)収容	アナログ回線を収容することができます。	V1.10
Fb02	ISDN(基本)外線収容	ISDN回線を収容することができます。	V1.10
Fb03	ISDN(一次群)外線収容	ISDN回線(ins1500)を収容することができます。	V1.10
Fb05	アナログ専用線収容	アナログ専用線を収容することができます。	V1.10
Fb06	PBX 外線接続	設定により、上位交換機とビハインド接続(上位交換機の内線を収容)することにより、PBX回線を収容できます。	V1.10
[c] その他			
Fc00	収容系・その他機能概要	本項では、本システムが提供する収容系・その他機能の概要と機能を有効にする方法および代表的な操作を説明します。	
Fc01	ナースコールシステム接続(BRI インターフェース)	BRI インターフェースによりビジネスホンアダプタを接続し、アイホン社製デジタルナースコール装置を接続することができます。	V1.10
Fc02	FMC サービス(docomo)対応	docomo(Office Link)回線を収容し設定することにより、契約した携帯電話と内線番号での発信、着信を行うことができます。	V1.10
Fc03	FMC サービス(KDDI)対応	KDDIの光ダイレクト回線を収容してビジネスコールダイレクト契約および設定することにより、契約した携帯電話と内線番号で発信、着信を行うことができます。	V1.10
Fc04	FMC サービス(SoftBank)対応	SoftBank(ホワイトオフィス)回線を収容し設定することにより、契約した携帯電話と内線番号での発信、着信を行うことができます。	V1.10
Fc05	VPN 収容(閉域接続)	VPN回線の契約し設定をすることにより、VPN網内の契約者(閉域内の相手)に対して、専用線形式でのオンネット発信ができます。また、公衆網へのオフネット発信をする事ができます。	V3.10
Fc06	FMC 代理応答	FMC回線からの特番受信により、主装置の代理応答グループに対する着信呼を代理応答できます。	V5.00
Fc07	FMC パーク保留	FMC回線からの特番受信により、パーク保留またはパーク保留応答ができます。	V5.00
Fc08	FMC サービス(SoftBank:おとくライン対応)	SoftBank(おとくライン)回線を収容することにより、FMC端末との発信/着信(オンネット)、おとくラインを経由した公衆網との発信/着信(オフネット)を行うことができます。	V6.00
[G] 録音機能			
[a] 内蔵ボイスメール			
Ga00	内蔵ボイスメール機能概要	本項では、本システムが提供する内蔵ボイスメール機能の概要と機能を有効にする方法および代表的な操作を説明します。	
Ga01	応答録音(留守録)	留守登録することで、外線着信に自動応答して、固定またはユーザが録音した応答メッセージを1回流したあと、発信者のメッセージ(メッセージ)を録音することができます。	V1.10
Ga02	メッセージ録音通知	留守番/外線着信代行/不在代行/無応答代行/圏外代行の各機能で発信者からのメッセージが録音されると、あらかじめ設定した通知先に自動的に発信して、メッセージ録音されたことを知らせることができます。また、外出先で通知を受けた場合、リモコン操作により、録音されたメッセージを再生できます。	V1.10

機能 番号	機能名	機能概要	対応可否
			Lタイプ
Ga03	応答専用(お知らせ)	外線着信に対して、システムが自動応答して、固定またはユーザガイダンスを2回流します。	V1.10
Ga04	留守番モード自動切替	切替時間および曜日を指定することで、在宅モードと留守番モードを自動的に切り替えます。	V1.10
Ga05	留守番モニタ(居留守応答)	設定により、外線着信に留守番応答し、発信者のメッセージを録音しながら、内容を聞くことができます。	V1.10
Ga06	在宅自動応答	設定により、在宅モード中でもシステムが自動応答することで自動的に留守番モードになり、留守番応答します。	V1.10
Ga07	留守番モニタ電話機切替	設定により、自テナントが留守番モードの場合、留守番電話機に指定されていない電話機からでも一時的に留守番電話機に切替ることができます。	V1.10
Ga08	ワンショット留守番	留守番応答可能な着信中に、ワン留守ボタン押下することにより、固定またはユーザが録音した応答メッセージを1回流したあと、発信者のメッセージ(メッセージ)を録音することができます。	V1.10
Ga09	留守番リモコン	外線からリモコン操作を可能なるよう設定されている場合、外出先から、留守番モードの切替やメッセージ再生/削除ができます。	V1.10
Ga10	通話録音(通話メモ)	設定により、内線<V5.00~>/ドアホン<V5.00~>/ナースコール<V5.00~>/外線/専用線通話中の内線からボタン操作を行うことにより、通話内容を録音することができます。録音した内容は後から確認することができます。	V1.10
Ga11	自動通話録音	設定により、内線<V5.00~>/ドアホン<V5.00~>/ナースコール<V5.00~>/外線/専用線にて応答操作すると、自動的に通話録音を開始します。	V1.10
Ga12	通話録音中保留	通話録音中の通話を保留することができます。また、設定により、保留応答することで通話録音を再開できます。	V1.10
Ga13	ボイスメールサービス(メッセージ再生/消去)	設定により、ボイスメール装置に接続してメールボックスにアクセス(ログオン)することにより、録音内容の再生/消去/一覧表示を行うことができます。	V1.10
Ga14	外線着信代行	外線着信先にメールボックスを指定することで着信に自動応答し、ガイダンスを流したり、メッセージを録音することができます。	V1.10
Ga15	不在代行	不在転送先にメールボックスを指定することで着信に自動応答し、ガイダンスを流したり、メッセージを録音することができます。	V1.10
Ga16	話中代行	話中転送先にメールボックスを指定することで着信に自動応答し、ガイダンスを流したり、メッセージを録音することができます。	V1.10
Ga17	無応答代行	無応答転送先にメールボックスを指定することで着信に自動応答し、ガイダンスを流したり、メッセージを録音することができます。	V1.10
Ga18	圏外代行	圏外転送先にメールボックスを指定することで着信に自動応答し、ガイダンスを流したり、メッセージを録音することができます。	V1.10
Ga19	メールボックス間メッセージ転送	メールボックスに登録されたメッセージを、他のメールボックスに転送することができます。	V1.10
Ga20	メールボックスパスワード管理	メールボックスに暗証番号を設定し、他者のログオンを規制できます。	V1.10
Ga21	ボイスメール属性指定	ボイスメール属性を設定することにより、再生順序や録音時間等を変更することができます。	V1.10
Ga22	クイックメッセージ録音	内線/外線/専用線から指定したメールボックスに、メッセージを直接録音できます。	V1.10
Ga23	メッセージ外部保存(手動)	Webブラウザ設定のボイスメール管理メニューより、メールボックスごとに録音一覧表示でき、そこから任意の録音内容を取得/消去できます。	V1.10
Ga24	メッセージ外部保存(自動)	設定により、ネットワークのファイルサーバ(FTP)へ録音内容を転送することができます。転送した録音内容は、自動的に保存/消去することができます。	V1.10

機能番号	機能名	機能概要	対応可否
			Lタイプ
Ga25	メールボックス用電話帳	メールアクセス中、通話録音中に電話帳からメールボックスを指定することができます。	V1.10
Ga26	公-公転送自動通話録音	設定により、外線着信を共通電話帳に登録されている番号と一致する番号へ自動転送した場合、公-公接続時に自動的に通話録音を開始します。	V1.10
Ga27	録音メッセージ自動削除	設定により、各種内蔵 VM 機能より、メッセージ録音終了時の録音最大数が超えた場合、保存先のメールボックスの一番古いメッセージより自動削除を行うことができます。	V2.00
Ga28	コメント登録	通話録音中、用件再生中、用件一覧表示中にコメントボタンを押下することにより、録音メッセージにコメントをつけることができます。	V4.00
[b] 外部連携ボイスメール			
Gb00	外部連携ボイスメール機能概要	本項では、本システムが提供する外部連携ボイスメール機能の概要と機能を有効にする方法および代表的な操作を説明します。	
Gb01	CTstage ボイスメール収容	CTstage と連携することにより、音声メッセージの録音、読み出し等のサービスが行えます。	V1.10
Gb02	通話録音(CTstage 連携)	設定により、内線が、外線/専用線と通話中にボタン操作で通話内容をボイスメールに録音することができます。	V1.10
Gb03	自動通話録音(CTstage 連携)	設定により、多機能電話機(標準)、WSa 電話機、WS 電話機、DC 端末、MKT/IP 端末、PHS 端末、アナログ電話機、SIP 端末、DECT-PS 端末、NPKT が以下の状態の場合、自動的に通話内容をボイスメールに録音することができます。 1. 外線/専用線着信に応答したとき 2. 外線/専用線に発信し、相手が応答したとき	V1.10
Gb04	外線着信代行(CTstage 連携)	設定により、外線から着信があった場合、応答ガイダンスを送出した後に、発信者のメッセージを録音できます。	V1.10
Gb05	不在代行(CTstage 連携)	設定により、着信先の内線が不在の場合、ガイダンスを送出した後に発信者がメッセージを録音することができます。 本機能は、不在転送機能と連携して不在代行を行います。	V1.10
Gb06	話中代行(CTstage 連携)	設定により、着信内線が通話中の場合、ガイダンスを通知した後、発信者がメッセージを録音できる機能です。話中転送機能と連携して話中着信代行を行います。	V1.10
Gb07	無応答代行(CTstage 連携)	設定により、外線、専用線からの個別着信に対して、内線が一定時間無応答の場合、ガイダンスを送出した後、発信者がメッセージを録音できます。	V1.10
Gb08	圏外代行(CTstage 連携)	設定により、外線、専用線から圏外端末(無線圏外/電源 OFF)への着信時、メッセージサービスへ自動接続する機能です。メッセージサービスが応答ガイダンスを送出した後、発信者がメッセージを録音できます。	V1.10
Gb09	伝言録音(CTstage 連携)	通話録音ボタンの設定が可能な電話機はボイスメールサービスにログオンすることなく、通話録音ボタンと宛先のメールボックスを指定するだけでメッセージを録音することができます。	V1.10
Gb10	録音転送(CTstage 連携)	外線/専用線/内線通話中に内線から録音転送ボタンとメールボックス番号の操作により、指定した内線のメールボックスに転送し、通話相手が伝言メッセージを録音することができます。	V1.10
Gb11	ボイスメールサービス転送(CTstage 連携)	内線からの操作により、通話相手をボイスメールサービスに転送することができます。転送された通話相手は、その後の操作によりボイスメールサービスを受けることができます。	V1.10
Gb12	ボイスメールサービス(CTstage 連携)	ボイスメールにアクセスしガイダンスに従って操作することで、メッセージの再生や録音等を行うことができます。	V1.10

機能番号	機能名	機能概要	対応可否
			Lタイプ
Gb13	パスワード管理 (CTstage 連携)	メールボックスの利用者(内線)毎に、ログオン時のパスワードを設定できます。これにより、他者の不正ログオンを規制できます。 また、外線からのボイスメールアクセス時に、発番号をチェックし、パスワードが必要な相手場合にはパスワード入力要求することで不正アクセスを規制できます。	V1.10
Gb14	ワンタッチログオン (CTstage 連携)	内線から「メールボックス」ボタン押下によりメールボックスに直接ログオンし、メッセージ再生、消去等のボイスメールサービスを受けることができます。この機能により、自分宛のメッセージ再生がワンタッチでできます。	V1.10
Gb15	メッセージ録音 (CTstage 連携)	メールボックスにログオンし、メッセージの録音操作を行うことにより、音声メッセージを残すことができます。	V1.10
Gb16	メッセージ再生 (CTstage 連携)	メールボックスに録音されているメッセージを再生・消去・保存することができます。	V1.10
Gb17	メッセージ転送 (CTstage 連携)	メールボックスに録音されているメッセージにコメントを付与して、ほかのメールボックスに転送できます。	V1.10
Gb18	メッセージ再生順番選択 (CTstage 連携)	CTstage の設定により、メールボックスに複数のメッセージがある場合、再生順序を録音日時の新しいメッセージから再生するか、古いメッセージから再生するかを選択できます。	V1.10
Gb19	メッセージ自動再生 (CTstage 連携)	CTstage の設定により、メールボックスにログオン時にメッセージがある場合、再生操作を行わずログオン直後に自動でメッセージを再生できます。	V1.10
Gb20	メッセージ連続再生 (CTstage 連携)	CTstage の設定により、メールボックスに複数メッセージがある場合、連続で再生できます。	V1.10
Gb21	メッセージ着信表示 (CTstage 連携)	CTstage の設定により、メールボックスに新規メッセージが録音されたことを、内線の「メールボックス」ボタンおよびメッセージランプで表示します。	V1.10
Gb22	メッセージ着信通知 (CTstage 連携)	CTstage の設定により、メールボックスに新規メッセージが録音されたとき、予めメールボックス毎に指定した通知先を呼び出し、音声ガイダンスによりその旨を通知する機能です。	V1.10
Gb23	応答メッセージ管理 (CTstage 連携)	不在代行／外線着信代行／話中代行／無応答代行／圏外代行用の応答メッセージをメールボックス毎に録音・再生・消去できる機能です。	V1.10
Gb24	同報グループ録音 (CTstage 連携)	同報グループ用のメールボックスにメッセージを録音することにより、複数のメールボックスに対して同時に同じメッセージを録音できます。	V1.10
Gb25	外出先メールサービス (CTstage 連携)	設定により、外出先からメールボックスにアクセスし、メッセージの再生／消去／伝言録音などのサービスを受けることができます。	V1.10
Gb26	操作方法ガイダンス (CTstage 連携)	ボイスメールサービスにログオン中、操作方法を音声ガイダンスで確認できます。	V1.10
Gb27	ログオフ (CTstage 連携)	ボイスメールサービスからログオフすることにより、他のメールボックスにログオンまたは伝言録音サービスを受けることができます。	V1.10
Gb28	複数言語ガイダンス (CTstage 連携)	CTstage の設定により、ボイスメールサービスに使用するガイダンスに複数の言語を使用できます。使用する言語は、システムまたはメールボックス毎に指定できます。	V1.10
Gb29	メッセージ保存期間指定 (CTstage 連携)	CTstage の設定により、メッセージを保存する期間を指定できます。保存期間を超過したメッセージは、自動的に消去されます。	V1.10
Gb30	内線呼出し (CTstage 連携)	CTstage のメールサービス中に内線呼び出すことができます。	V1.10
Gb31	電話機タイトル/コメント登録 (CTstage 連携)	通話録音中、メッセージ録音中に「コメント」ボタンを押下することにより、録音メッセージにコメントをつけることができます。	V1.10
Gb32	メールボックス用電話帳 (CTstage 連携)	メールアクセス中、通話録音中に電話帳からメールボックスを指定することができます。	V1.10

機能番号	機能名	機能概要	対応可否
			Lタイプ
Gb33	トルセーバ着信 (CTstage 連携)	CTstage の設定により、外線からメールアクセス時、発信者番号に対応したメールボックスに新規メッセージが存在していない場合、一定時間不応答とすることができます。	V1.10
Gb34	折り返し自動発信 (CTstage 連携)	CTstage の設定により、外線からメールアクセス時、発信者番号に対応したメールボックスに新規メッセージが存在する場合、一定時間不応答とします。切断後に外線に折り返し発信を行い、発信者がメッセージを聴取することができます。	V1.10
Gb35	公-公転送自動通話録音 (CTstage 連携)	設定により、外線着信を共通電話帳に登録されている番号と一致する番号へ自動転送した場合、公-公接続時に自動的に通話録音を開始します。	V1.10
[H] 電話機特有機能			
[a]			
Ha00	電話機特有機能概要	本項では、本システムが提供する電話機特有機能の概要と機能を有効にする方法および代表的な操作を説明します。	
Ha01	着信音量調整	各種着信音量を調整することができます。	V1.10
Ha02	受話音量調整	ハンドセット受話音量を調整することができます。	V1.10
Ha03	スピーカ受話音量調整	スピーカ受話音量を調整することができます。	V1.10
Ha04	側音量調整	側音量の調整を行うことができます。	V1.10
Ha06	ボタン押下音切替	ボタンを押すと、ボタンが押されたことを知らせる確認音が鳴ります。確認音は停止することができます。	V1.10
Ha07	LCD コントラスト調整	LCD コントラストを調整することができます。	V1.10
Ha08	LCD バックライト点灯調整	LCD バックライトを調整することができます。	V1.10
Ha09	スピーカ受話	相手の声を電話機のスピーカを通して聞くことができます。	V1.10
Ha10	ハンズフリー通話	設定により、内線、外線/専用線通話時に受話器を使わずに電話機内蔵のマイクとスピーカで通話できます。	V1.10
Ha12	送話ミュート	送話ミュート操作を行うことにより、ハンドセット通話時またはハンズフリー通話時の音声(送話)を通話相手に聞こえないようにすることができます。	V1.10
Ha13	ハウラ音送出	受話器が外れたり、フックスイッチの上からずれていたりするとハウラ音が鳴動します。	V1.10
Ha14	時刻アラーム	あらかじめ設定した時刻になると、電話機のスピーカからアラーム音を鳴動します。また着信ランプを指定した色の点滅で表示できます。	V1.10
Ha15	電話機操作規制	キーロック操作により、電話機からのボタン操作を規制することができます。	V1.10
Ha16	ヘッドセット接続	設定により、ハンドセットの代わりにヘッドセットを接続して通話することができます。	V1.10
Ha18	コールスピーカ接続	IP オフィス電話機にコールスピーカを接続することで、着信音を大きくすることができます。	V1.10
[I] 回線特有機能			
[a] アナログ			
Ia00	アナログ回線特有機能概要	本項では、本システムが提供するアナログ回線特有機能の概要と機能を有効にする方法および代表的な操作を説明します。	
Ia01	キャッチホン	通話中の外線に別の着信が入ったときにボタン操作により、通話を交換機側で保留して着信に応答することができます。また、ボタン操作により通話相手を切り替えることができます。	V1.10
Ia02	ボイスワープ	無応答時/無条件の各転送条件により、あらかじめ交換機に登録した相手先に着信呼を転送することができます。	V1.10

機能番号	機能名	機能概要	対応可否
			Lタイプ
Ia03	迷惑電話お断り	設定により、迷惑電話を受けたとき、迷惑電話の情報を網に登録することにより、それ以降、登録した電話番号からの着信に対し、網が着信拒否(代行応答)することができます。	V1.10
Ia04	ナンバーディスプレイ	アナログ回線への着信時に発信者の電話番号や非通知理由情報などをモデム信号で受信して、その内容をLCDに表示することができます。	V1.10
[b] ISDN			
Ib00	ISDN 回線特有機能概要	本項では、本システムが提供するISDN回線特有機能の概要と機能を有効にする方法および代表的な操作を説明します。	
Ib01	Bチャンネル交渉	着信時にISDN網から指定されたBチャンネルが塞がりや回線未実装ならば、使用可能なBチャンネルを探して網側に通知する。これにより呼損を防ぎます。	V1.10
Ib02	通信可能性確認	発信時に適合する伝達能力情報要素を付加することができます。着信時には通知された伝達能力情報要素が、着信内線の属性と一致しない場合は着信を拒否することができます。	V1.10
Ib03	発サブアドレス通知	設定により、ISDN回線の発信時に、発サブアドレス表示機能等で使用する発サブアドレス情報要素を相手端末に通知できます。	V1.10
Ib04	着サブアドレス通知	ISDN回線の発信時に、発信者の操作により着サブアドレスを通知することができます。	V1.10
Ib05	キーパッドファシリティ送出	ISDN回線通話中からのダイヤルをキーパッドファシリティとして送出することができます。	V1.10
Ib06	呼設定情報変更	ISDN回線から発信時、呼設定メッセージに含める各情報要素を変更することができます。	V1.10
Ib07	INSボイスワープ	ISDN回線でボイスワープサービスを利用し、あらかじめ網サービスに登録した相手先に着信呼を転送することができます。アナログ電話機からも設定変更などを行うことができます。	V1.10
Ib08	INSナンバー・ディスプレイ	ファシリティ情報(発番号/非通知理由コードを含む)を含む着信時、その内容をLCDに表示することができます。	V1.10
Ib09	迷惑電話お断り	迷惑呼の着信時にユーザが当該呼の情報を網に登録することにより、それ以降の当該ユーザからの着信に対し、網が着信拒否(代行応答)することができます。	V1.10
Ib11	転送元電話番号受信	INSボイスワープによる転送の着信を受けたときに、転送元の電話番号も受信して、転送元の電話番号と転送理由をLCDに表示することができます。	V1.10
[J] システムコードレス機能			
[a]			
Ja00	システムコードレス機能概要	本項では、本システムが提供するシステムコードレス機能の概要と機能を有効にする方法および代表的な操作を説明します。	
Ja01	自営標準 PHS 収容	設定により、CDLC パッケージ(2CDLC、4CDLC)と PHS 基地局を介して、PHS 端末を収容できます。	V1.10
Ja02	認証	PHS 端末の認証を行うことで、不正 PHS 端末などの悪質利用者の使用を防止できます。	V1.10
Ja03	位置登録	PHS 端末へ着信を行うために、システムが PHS 端末からの位置登録要求を基に PHS の位置登録情報を管理します。	V1.10
Ja04	ハンドオーバー・干渉回避	PHS 端末が通話中に無線品質が劣化した場合、より品質の良いチャンネルに自動で切替を行います。	V1.10
Ja05	PHS 発信	PHS 端末から発信操作を行うことで、プリセットダイヤル発信、分割発呼発信が行えます。	V1.10
Ja06	PHS 一斉着信	設定により、一般系着信(一般着信、DGL 着信、ドアホン着信)の際に、PHS 端末を他内線と同時に呼び出すことができます。	V1.10
Ja07	PHS 個別着信	PHS 端末を個別に呼び出すことができます。	V1.10

機能番号	機能名	機能概要	対応可否
			Lタイプ
Ja08	PHS 呼出信号識別	PHS 端末を呼出時、呼種ごとに呼出信号を変えることで、着信者が着信呼種を識別できます。	V1.10
Ja09	圏外ガイダンス送出	設定により、PHS 端末への着信時、該当 PHS 端末が無線圏外または電源 OFF の場合、その旨を音声ガイダンスで発信者に通知します。	V1.10
Ja10	PHS 基地局(CS)収容	CDLC パッケージ(2CDLC、4CDLC)を実装することで、PHS 基地局を収容できます。	V1.10
Ja11	PHS 拡張機能	設定により、UM7588、UM7700 の特殊機能を使用することで、ドアホン着信時に PHS にドアホン名称を表示することができます。 またパーク保留時に任意のパークランクに保留して、PHS に保留したパークランクの名称を表示することができます。	V2.00
[b] マルチライン対応システムコードレス			
Jb00	マルチライン対応システムコードレス機能概要	本項では、本システムが提供するマルチライン対応システムコードレス機能の概要と機能を有効にする方法および代表的な操作を説明します。	
Jb01	DECT-CS 収容	ST パッケージを介して、DECT-CS を収容できます。	V5.20
Jb02	DECT-PS 収容	ST パッケージと DECT-CS を介して、DECT-PS 端末を収容できます。	V5.20
Jb03	DECT-PS 認証	DECT-PS 端末の認証を行うことで、不正 DECT-PS 端末などの悪質利用者の使用を防止できます。	V5.20
Jb04	ハンドオーバー・干渉回避	DECT-PS 端末が通話中に無線品質が劣化した場合、より品質の良いチャンネルに自動で切替を行います。	V5.20
Jb05	圏外ガイダンス送出	該当 DECT-PS 端末が無線圏外または電源 OFF の場合、その旨を音声ガイダンスで発信者に通知します。	V5.20
Jb06	エニーキー応答	DECT-PS 端末へ着信時、ダイヤルを押下することにより着信に応答することができます。	V5.20
[L] VoIP 機能			
[a] ひかり電話			
La00	VoIP 機能・ひかり電話機能概要	本項では、本システムが提供する VoIP 機能のひかり電話機能の概要と機能を有効にする方法および代表的な操作を説明します。	
La01	ひかり電話収容(外付けアダプタ)	設定により、専用の外付けアダプタを接続することにより、ひかり電話オフィス A/オフィスタイプのサービスを利用できます。	V1.10
La02	ひかり電話収容	設定により、ひかり外線を収容することにより、ひかり電話およびひかり電話のサービスを利用できます。	V1.10
La03	ひかり電話自動設定	IPHOをひかり電話に接続することにより自動でデータ設定を行うことができます。	V1.10
[b] IP 外線			
Lb00	VoIP 機能・IP 外線機能概要	本項では、本システムが提供する VoIP 機能の VoIP 外線機能の概要と機能を有効にする方法および代表的な操作を説明します。	
Lb01	VoIP 外線収容(各種キャリア対応)	設定により、VoIP 外線キャリアと契約することで VoIP 外線キャリアが提供する VoIP サービスを収容できます。	V1.10
Lb02	VoIP 外線外付けアダプタ収容	設定により、VoIP 外線外付けアダプタを ISDN/アナログパッケージを介して収容することにより、VoIP 外線を利用できます。	V1.10
Lb03	IP 電話自動交換	IP/ISDN 電話サービスを利用して、設定により、各システムをグループ化することで、指定システムの内線を個別または一斉呼びすることができます。	V1.10
Lb04	IP 電話自動交換(閉番号)	設定により、IP 電話自動交換機能を利用して、閉番号接続できます。	V1.10
Lb05	VoIP 迂回発信	設定により、IPKD 収容の VoIP 外線発信に対して VoIP 網からの応答内容により、アナログ外線、ISDN 外線に切り替えて発信することができます。	V1.10

機能番号	機能名	機能概要	対応可否
			Lタイプ
Lb06	VoIP 外線発サブアドレス通知	設定により、VoIP 外線への発信時、発サブアドレス表示機能等で使用する発サブアドレス情報要素を相手端末に通知できます。	V1.10
Lb07	VoIP 外線着サブアドレス通知	VoIP 外線への発信時、発信者の操作により着サブアドレスを通知することができます。	V1.10
[c] IP 内線			
Lc00	VoIP 機能・IP 内線機能概要	本項では、本システムが提供する VoIP 機能の IP 内線機能の概要と機能を有効にする方法および代表的な操作を説明します。	
Lc01	標準 SIP 端末収容	設定により、標準 SIP 端末を、内線として収容できます。	V1.10
Lc02	SIP 端末発信	SIP 端末から発信することができます。	V1.10
Lc03	SIP 端末一斉着信	設定により、一般系着信(一般着信・DGL/MSA 着信・ドアホン着信など)時、SIP 端末内線を呼出すことができます。	V1.10
Lc04	SIP 端末個別着信	個別系着信(外線個別着信・内線着信・専用線着信など)時、SIP 端末内線を呼出すことができます。SIP 端末内線の応答操作により通話ができます。	V1.10
Lc08	IP 多機能電話機収容	設定により、IP 多機能電話機を収容できる機能です。	V1.10
Lc09	Com@WILL 収容	設定により、Com@WILL を収容しホワイトボード/AP 共有・4 者会議等の機能を利用できます。	V1.10
Lc10	Com@WILL ハードフォン連携(スマートデュオ)	設定により、主装置に収容された内線(ハードフォン)と Com@WILL を連携させることで内線(ハードフォン)が Com@WILL の機能を使用することができる機能です。	V1.10
Lc11	IP 内線自動収容(オートプロビジョン)	あらかじめ設定しておくことにより、IP 内線を主装置と同一のサブネットのネットワークに接続するだけで、自動的に内線を組み込み、収容することができます。	V1.10
Lc12	音声圧縮	設定により、音声圧縮機能を持つ端末(MKT/IP、SIP 端末、NPKT など)と通話中に音声情報を圧縮して通話することができる機能です。	V1.10
Lc13	Com@WILL ソフトフォンスmart 収容	Com@WILL ソフトフォンスmartをインストールした端末(Android 端末/iPhone)を SIP 端末として収容できます。	V1.40
Lc14	NPKT 電話機収容	設定により、NPKT 電話機を収容できる機能です。	V7.00
[d] SIP 専用線			
Ld00	SIP 専用線機能概要	本項では、本システムが提供する SIP 専用線機能の概要と機能を有効にする方法および代表的な操作を説明します。	
Ld01	SIP 専用線収容	設定により、企業内ネットワークを利用して各拠点間を SIP で接続することにより、専用線機能と同じように接続することができます。SIP 専用線は拠点間を VoIP で接続します。	V1.10
Ld02	SIP 専用線-主装置相互接続	設定により、SIP 専用線を使用して本システムどうしを既存専用線と同じように接続可能です。	V1.10
Ld03	SIP 専用線-IPstage との接続	設定により、SIP 専用線を使用して IPstage を既存専用線と同じように接続することができます。	V1.10
Ld04	SIP 専用線-SS9100 との接続	設定により、SS9100 の IP 専用線網内に主装置を接続することができます。	V1.10
Ld05	SIP 専用線-PB データ圧縮(RFC2833)	SIP 専用線の拠点間を音声圧縮して通信する場合に、PB 信号データ圧縮方式(RFC2833)で送信することができます。	V1.10
Ld06	SIP 専用線収容-専用線保留方式指定	SIP 専用線経由で対向局と通話中の内線が保留操作を行った場合、対向局に保留通知を行います。	V1.10
Ld07	SIP 専用線-発信番号通知	SIP 専用線発信時、対向局に発信者の発信番号(通知番号)を通知します。	V1.10
Ld08	SIP 専用線-対向局接続可否チェック	対向局間でレジスターを送受信することにより、対向局との接続可/不可を確認することができます。	V1.10
Ld09	SIP 専用線-通話中セッション監視	対向局のセッション監視をすることで、通話中に障害が発生しても、自動的に通信を切断することができます。	V1.10
Ld10	SIP 専用線-音声圧縮方式	SIP 専用線網の終端端末間で音声圧縮方式の交渉を行うことにより、SIP 専用線網の拠点間の音声コーデックと音声パケットの送信周期を決定します。	V1.10

機能番号	機能名	機能概要	対応可否
			Lタイプ
Ld11	SIP 専用線-FAX データ圧縮	SIP 専用線網の拠点間の FAX 通信を、FAX データ圧縮方式(T38)で行うことができます。	V1.10
Ld12	SIP-GW 接続	設定により、主装置と GW 装置を SIP 専用線で接続(以降、SIP-GW 接続とする)することができます。	V1.10
Ld13	CTstage コールセンタ連携	設定により、CTstage と主装置が連携することにより、コールセンタ機能を提供することができます。	V1.10
Ld14	SIP 専用線-外線着信表示	SIP 専用線経由のシステム間外線着信時、着信表示(LCD・着信ランプ・着信音)を外線着信と同様に表示することができます。	V5.00
[e]			
Le00	システム間連携機能概要	本項では、本システムが提供するシステム間連携機能の概要と機能を有効にする方法および代表的な操作を説明します。	V8.00
Le01	システム間連携機能-収容	SIP 専用線を使用して、主装置の外線ボタン/MSA ボタンを別主装置と連携することで、主装置間で外線ボタン/MSA ボタンを共有することができます。 本項では、システム間連携機能の基本動作説明および接続構成について記載します。	V8.00
Le02	システム間連携機能-システム間連携接続	企業内ネットワークを利用して各拠点を SIP インターフェースで接続することにより、システム間連携機能を利用することができます。 システム間連携専用線は拠点間を VoIP で接続します。	V8.00
Le03	システム間連携機能-連携発信	システム間連携専用線を通してシステム間連携外線へ発信することが出来ます。(システム間連携発信) システム間連携外線が使用された場合、他連携局の専用線ボタンに回線使用状態(赤点灯)が表示されます。	V8.00
Le04	システム間連携機能-連携着信	システム間連携外線に着信が入ると、外線収容局から連携局に対してシステム間連携着信の呼出が行われ、連携局に収容された内線に着信します。	V8.00
Le05	システム間連携機能-連携通話	システム間連携発信またはシステム間連携着信の応答により、外線収容局の外線と通話が行えます。	V8.00
Le06	システム間連携機能-保留/転送	システム間連携通話を保留することで、内線または外線に転送することができます。 システム保留を行うことで、主装置間で保留状態を共有することができます。	V8.00
Le07	システム間連携機能-他機能との関連	システム間連携機能では各機能を利用することが可能です。	V8.00
[M] ルータ機能			
[a]			
Ma00	ルータ機能概要	本項では、本システムが提供するルータ機能の概要と機能を有効にする方法および代表的な操作を説明します。	
Ma01	LAN インターフェース収容	LAN インターフェースを使用して、LAN のネットワーク内の IP 機器と通信することができます。 <PHO:V6.00~(CCU:V7.60~)> IPv4/IPv6 の通信が可能です。 <上記以外> IPv4 の通信が可能です。	V1.10
Ma02	WAN インターフェース収容	設定により、WAN インターフェースを収容し、WAN のネットワークと通信することができます。IPv4 と IPv6 の通信が可能です。	V1.10
Ma03	DHCPv4 クライアント	設定により、WAN 側ネットワークから DHCPv4 により IP アドレスを取得することで、WAN インターフェースにて IPv4 の通信が可能です。	V1.10
Ma04	DHCPv6 クライアント	ひかり電話オフィスタイプ(フレッツ 光ネクスト)収容時、WAN 側ネットワークから DHCPv6 により IPv6 アドレスプレフィックスを取得することで、WAN インターフェースにて IPv6 の通信が可能です。	V1.10
Ma05	PPPoE クライアント	設定により、PPPoE プロトコルにより、PPPoE セッションを接続して IPv4 通信を行うことができます。	V1.10
Ma06	UPnP (IGD)	設定により、LAN 上の接続端末に UPnP デバイスインターフェース(IGD)を提供することができます。	V1.10

機能番号	機能名	機能概要	対応可否
			Lタイプ
Ma08	ProxyDNS	<p><IPHO:V6.00~(CCU:V7.60~)> DNS(IPv4/IPv6)のドメイン解決要求を代理で問い合わせ/応答することができます。</p> <p><上記以外> DNS(IPv4)のドメイン解決要求を代理で問い合わせ/応答することができます。</p>	V1.10
Ma09	スタティックルーティング	設定により、受信した IPv4 のパケットの経路を手動で設定することができます。(静的ルーティング)	V1.10
Ma10	ダイナミックルーティング	設定により、受信したパケットの経路情報から IPv4 パケットを自動で経路を生成することができます。(動的ルーティング)	V1.10
Ma11	ドメインルーティング	設定により、ドメイン名に対して DNS の問い合わせ先インターフェースを選択することができます。	V1.10
Ma12	静的 IP マスカレード	設定により、外部からの内部へのアクセス時、アドレス変換により特定のローカル IP アドレスに変換して通信することができます。	V1.10
Ma13	動的 IP マスカレード	設定により、内部から外部へ送信時に一つのグローバル IP アドレスに動的に変換して通信することができます。	V1.10
Ma14	アドレス変換(NAT/NAPT)	設定により、特定のローカル IP アドレスと特定のグローバル IP アドレスを固定的に割り付け、IP アドレス変換して通信することができます。また IP アドレスとポート番号の両方を変換して通信することができます。(NAPT)	V1.10
Ma15	PPPoE ブリッジ	設定により、PPPoE パケットを LAN-WAN 間でブリッジすることができます。	V1.10
Ma16	IPv6 ブリッジ	設定により、IPv6 パケットを LAN-WAN 間でブリッジすることができます。	V1.10
Ma17	フィルタリング	設定により、あらかじめ設定した IP パケットのフィルタリングを行い、許可しないパケットを破棄することができます。	V1.10
Ma18	ICMP ステルス	WAN 側から ICMP でアクセスされた場合に応答するか設定することができます。	V1.10
Ma19	IPv6 ルーティング	<p><IPHO:V6.00~(CCU:V7.60~)></p> <p>受信した IPv6 パケットを自動的に生成される経路情報に従って WAN 側又は LAN 側にルーティングすることができます。</p>	V7.60
Ma20	IPv6 フィルタリング	<p><IPHO:V6.00~(CCU:V7.60~)></p> <p>あらかじめ設定した IPv6 パケットのフィルタリングを行い、許可しないパケットを破棄することができます。</p>	V7.60
Ma21	経路情報取得	<p><IPHO:V6.00~(CCU:V7.60~)></p> <p>経路情報提供サーバから取得した経路情報を使用して、フィルタルールの自動生成を行います。WAN 側から LAN 側方向へ転送される IPv6 パケットが対象となり、送信元プレフィックス種別を条件として破棄、または許可を行います。</p>	V7.60
Ma22	経路情報フィルタ	<p><IPHO:V6.00~(CCU:V7.60~)></p> <p>経路情報提供サーバから取得した経路情報を使用し、フィルタルールの自動生成を行います。</p>	V7.60
Ma23	DHCPv6 サーバ	<p><IPHO:V6.00~(CCU:V7.60~)></p> <p>LAN 側の IPv6 機器へ IPv6 アドレスプレフィックスなどの情報を配布することができます。</p>	V7.60
Ma24	IPv6 プレフィックス配布(RA)	<p><IPHO:V6.00~(CCU:V7.60~)></p> <p>LAN 側の IPv6 機器へ IPv6 アドレスプレフィックスを配布することができます。</p>	V7.60
Ma25	マルチキャスト配信	<p><IPHO:V6.00~(CCU:V7.60~)></p> <p>LAN 側に接続した IPv6 マルチキャスト受信機器からの視聴要求(MLD パケット)をプロキシし、WAN 側からの IPv6 マルチキャストパケットを LAN 側に透過することで、動画等を視聴することができます。</p>	V7.60
Ma26	LAN ポートセパレート	<p><IPHO:V6.00~(CCU:V7.60~)></p> <p>LAN1 ポートに接続された機器と LAN2 ポートに接続された機器同士の通信を遮断するか、疎通するかの設定ができます。</p>	V7.60

機能 番号	機能名	機能概要	対応可否
			Lタイプ
[N] 保守・運用機能			
[a]			
Na00	保守・運用機能概要	本項では、本システムが提供する保守・運用機能の概要と機能を有効にする方法および代表的な操作を説明します。	
Na01	ユーザメニュー	電話帳、発着信履歴、オートダイヤルボタン設定、転送関連等の各種設定、情報参照をメニューから操作することができます。	V1.10
Na02	Web ブラウザ設定	LAN 接続された PC から Web ブラウザを使用して主装置にアクセスすることで、エンドユーザが自内線の設定を変更したり、電話帳など各種情報を利用することができます。	V1.10
Na03	電話機によるデータ設定 (電話機保守)	暗証番号を入力することにより、どの多機能電話機(標準)からでもデータ設定及び保守コマンドの投入が可能となります。これによりデータ設定の表示/変更、障害情報の表示を行うことができます。	V1.10
Na04	保守コンソール(PC 保守)	PC にインストールした PC 保守コンソールソフトを使って、オンラインまたはオフラインでシステムの各種設定を行うことができます。オフラインでは、新規データ作成、データ設定を行うことができます。また、主装置間で各種データの送受信が可能であり、送受信したデータの設定および管理を行うことができます。	V1.10
Na05	番号計画(ナンバリングプラン)	システムの番号計画を任意に設定できます。	V1.10
Na06	拡張内線番号	内線グループ音声呼出などに対して拡張内線番号を付与し、内線のように呼出すことができます。	V1.10
Na07	メニューショートカット	待機中に「メニューショートカット」ボタンを押下することで、ボタンに登録された任意のメニュー画面を 1 操作で表示することができます。	V1.10
Na08	機能特番	機能ボタン押下後に任意のダイヤルを操作することにより、各サービスを実行することができます。	V1.10
Na09	オートダイヤルボタン割付	電話機のオートダイヤルボタン又はボタンランプユニットに外線、ワンタッチダイヤル、ファンクション、電話帳ワンタッチ、内線番号、メールボックス番号を割り付けることができます。	V1.10
Na10	デジタルコードレス子機登録	デジタルコードレス電話機の接続装置または子機のどちらか一方が故障した場合、故障した接続装置または子機のみ交換して動作させるために無線を使用して子機の登録をすることができます。	V1.10
Na11	PHS 登録	PHS 自営標準端末をシステムに收容するため、PHS 端末へデータ設定(SYS.ID、PSN、認証方式など)を登録することができます。	V1.10
Na12	テナント設定	電話機を運用グループ単位であるテナントに所属させることによりグループ分けすることができます。また、テナント単位でグループ分けすることができます。	V1.10
Na13	通話レベルの調整	電話機/回線/ドアホン等の通話レベルを変更することができます。	V1.10
Na14	内線レイアウト変更	レイアウト変更で席を移動する場合に、各自の内線番号及び各自が電話機に登録したデータを一緒に移動できます。	V1.10
Na15	データ設定の最終更新日確認	データ設定の最終更新日時を表示します。	V1.10
Na16	電話機による IP アドレス確認	電話機からのボタン操作により、主装置に割り振られた IP アドレス、MAC アドレス情報などを確認、また IP アドレスを変更することができます。	V1.10
Na17	メロディファイル転送	Web 設定や PC 保守コンソールを使用してメロディファイルを転送することができます。	V1.10
Na18	ユーザ録音ガイダンス	応答用ガイダンスとして使用できるユーザガイダンスを録音、Web 設定や PC 保守コンソールを用いて、PC→主装置、主装置→PC のファイル転送をすることができます。	V1.10

機能番号	機能名	機能概要	対応可否
			Lタイプ
Na19	内線／外線収容位置確認	内線／外線の収容位置等をLCDに表示することができます。	V1.10
Na20	各種バージョンの確認	電話機からのメニュー操作または電話機保守操作、およびPC保守コンソールにより、主装置種別、ROMやCPUのバージョン、作成日時を確認することができます。また、実装パッケージのパッケージ名称、ファームウェアバージョン、スロット番号も確認することができます。	V1.10
Na21	主装置強制リセット	電話機保守からの操作およびPC保守コンソールにより、強制的に主装置をリセットすることができます。	V1.10
Na23	USBメモリ収容	主装置のUSBポートにUSBメモリを実装することにより、主装置データをバックアップや、ファームウェアを格納しプログラム書き換えを行うことができます。設定保存用と録音用の2つのUSBメモリを収容することができます。	V1.10
Na24	停電時バッテリーバックアップ	バッテリーを接続することにより、停電時に一定時間電源がバックアップされ、電話機操作が可能となります。	V1.10
Na25	外部バッテリー接続	停電用外部バッテリーを接続することにより停電時でも使用することができます。	V1.10
Na26	各種パッケージ収容	各種パッケージを収容することができます。	V1.10
Na27	通電中パッケージ交換	システム運転中にパッケージの交換(活性挿抜)ができます。	V1.10
Na28	主装置状態ランプ表示	主装置の状態をランプで表示することができます。	V1.10
Na29	各種パッケージ状態ランプ表示	各種パッケージの状態をランプで表示することができます。	V1.10
Na32	ファームウェアの更新(USB)	USBメモリを使用してファームウェアの更新を行います。	V1.10
Na33	ファームウェアの更新(自動/リモート)	ファームウェアサーバに自動または保守コマンド実行でアクセスし、更新指示ファイルの指示によりファームウェアサーバから各種ファームウェアを更新することができます。	V1.10
Na34	ファームウェアの更新(保守コンソール)	PC保守コンソールからファームウェアの更新を行います。	V1.10
Na35	主装置データの手動バックアップ/リストア	電話機保守/PC保守コンソールからの保守コマンド操作で主装置の各種データを主装置内部の不揮発性メモリとUSBメモリにバックアップすることができます。また、USBメモリへバックアップしたデータを主装置にリストアすることができます。	V1.10
Na36	主装置データの自動バックアップ	自動的に主装置の各種データを主装置内部の不揮発性メモリとUSBメモリにバックアップすることができます。	V1.10
Na38	主装置ログ機能	障害等の解析のためにシステム動作状況を主装置内のメモリに保存します。そのログを自動、または手動でUSBメモリへの保存、PC保守コンソールにてログの確認、取得することができます。	V1.10
Na40	専用電話機接続ポート給電制御	設定により、8/16STパッケージの専用電話機接続ポートに電話機が接続されていない場合、自動的に給電を停止します。また、給電停止になった電話機の給電を開始できます。	V1.10
Na41	輻輳制御	システムが輻輳状態となった際、自動的に新たな呼の発生を規制することで輻輳状態を回避する機能です。	V1.10
Na42	ネットワーク帯域規制	設定により、ネットワーク内のルートごとに、主装置が使用する帯域を一定値以内に制限する機能です。この機能により、主装置以外で発生するトラフィックに対して、影響を抑えることができ、システム内でも安定した通話を実現することができます。	V1.10
Na43	トラフィック測定	データ設定で指定した測定条件にしたがって、トラフィック情報を収集することができます。	V1.10
Na44	IPパッケージ保守	電話機のメニューまたは電話機保守からの操作、及びPC保守コンソールにより、IPパッケージ情報の確認、USBメモリへの設定データの保存、USBメモリからの設定データの復旧、IPパッケージの再起動、IPパッケージの設定内容の初期化を行うことができます。	V1.10

機能番号	機能名	機能概要	対応可否
			Lタイプ
Na45	回線閉塞／閉塞解除	PC 保守コンソールの操作より、回線を閉塞、または閉塞解除することができます。	V1.10
Na46	同期クロック	ISDN 外線から同期をとることができます。	V1.10
Na47	ロングルーptest	SLI パッケージに接続されたアナログ電話機のロングルーptestを実行し、抵抗値を測定することができます。	V1.10
Na48	通話品質制御	VoIP 通話において、通話品質の制御を行うことができます。	V1.10
Na49	障害検出接点出力	設定により、障害発生時、DRPG のリレーポート及び夜間閉塞用ポートを利用して接点出力を行うことができます。	V2.00
Na50	スマートフォンリモコン	外出先のスマートフォンから Web ブラウザを使用して主装置にアクセスすることで、エンドユーザが自内線の留守番、転送設定の変更、各種モードの設定/解除を行うことができます。	V3.30