

●製品の仕様、付属品およびデザインは予告なく変更する場合があります。記載内容は2017年12月現在のものです。

ポール取付金具 WV-Q188

■概要

- 本金具は、カメラまたはカメラ用取付金具を直径80 mmから200 mmの垂直に立てた丸型ポールに取り付けるときに使用します。

■仕様

使用温度範囲	-50℃～+60℃
寸法	幅140 mm 高さ230 mm 奥行き70 mm
質量	約1.2 kg
仕上げ	アルミダイカスト ファインシルバー

■付属品

取扱説明書.....	1式	実際の取り付け状況によって、以下の付属品をご選択ください。(使用しない部品もあります。)	
固定用バンド ^{※2}	3本	落下防止ワイヤー固定金具.....	1個
補助バンド.....	1本	M10×30 mm 六角穴付ねじ ^{※1※3}	5本
		M6×16 mm 六角穴付ねじ ^{※1※3}	2本
		M5×20 mm ねじ ^{※1}	5本
		M4×16 mm ねじ ^{※1}	4本
		M3×10 mm ねじ ^{※1}	2本

※1 各種ねじの本数はそれぞれ予備ねじ1本を含んでいます。

※2 本金具の設置では、固定用バンドを締め付けるためにトルクレンチ（別途調達）が必要です。

※3 M10またはM6六角穴付ねじをご使用の場合は六角レンチ（別途調達）が必要です。

■設置上のお願い

取り付け可能なポールについて

- 本金具は、設置場所の振動・風などの影響を考慮し、必要な強度を有するポールに取り付けてください。
取り付け可能なポール：丸形状 ポール（φ80 mm～φ200 mm）
- 強度不足や経年変化のある木材や樹脂ポール等には取付けないでください。
- 本金具を設置後は1年に1回をめやすに、以下の内容についてご確認ください。異常が発見された場合は販売店または施工業者にご連絡ください。
 - ・取り付け状態が傾いたり、ゆがんだり、ずれたりしていないこと。
 - ・本金具および固定用バンドの破損や、著しい錆びなどが発生していないこと。
- 本金具の取り付けに関する情報については、パナソニックのサポートウェブサイト（<https://sol.panasonic.biz/security/support/info.html>）を参照してください。

■ 外観図

(単位 : mm)

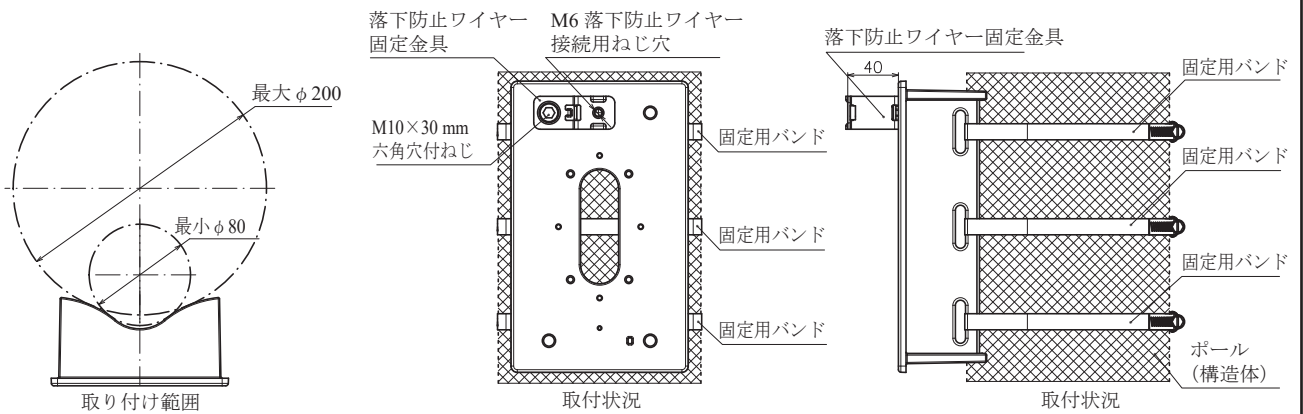
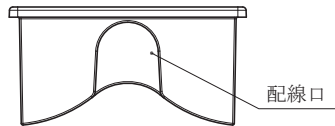
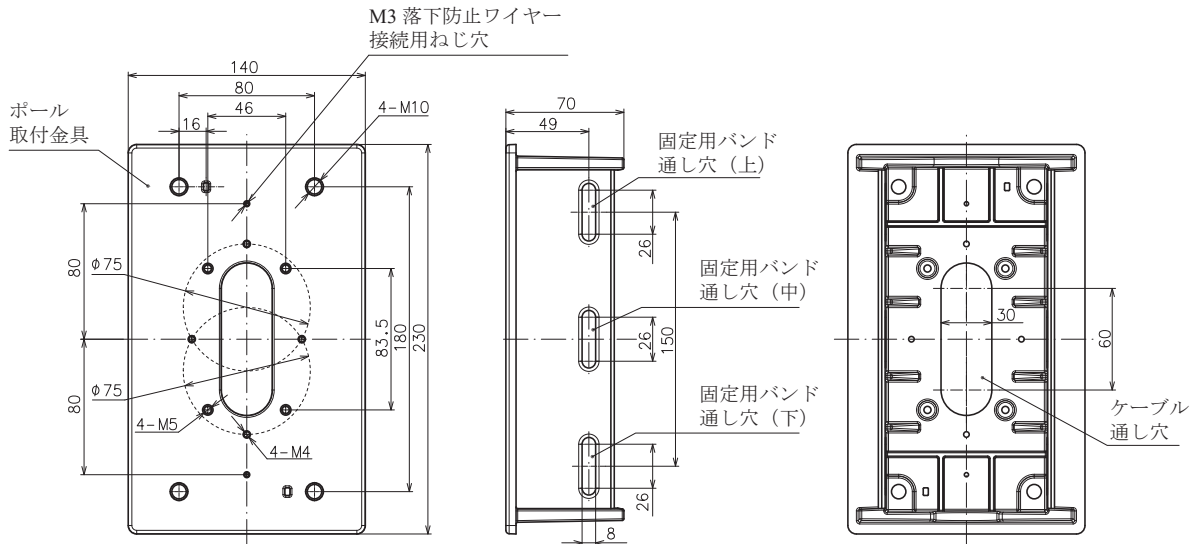

■取付例

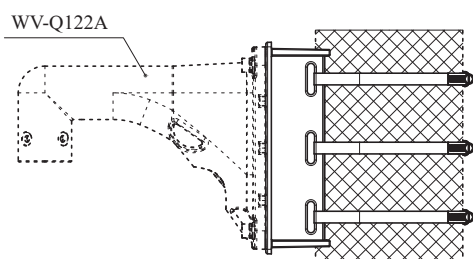

WV-Q122A (カメラ壁取付金具) を使っ
てカメラを取り付ける場合

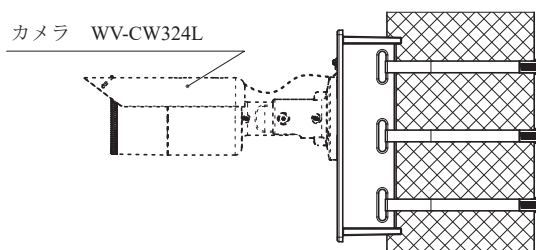

丸型のカメラ取付台を持った
アナログカメラを取り付ける場合

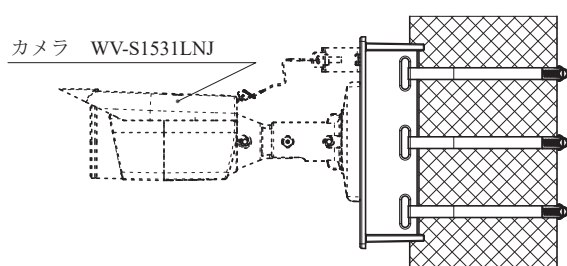

四角型のカメラ取付台を持ったアナログカメラ
またはネットワークカメラを直接取り付ける場合

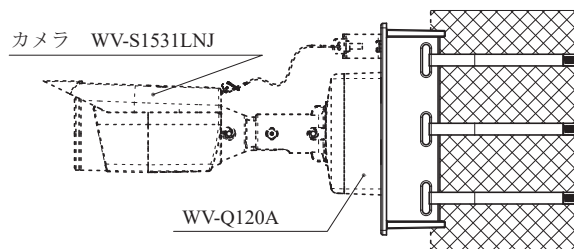

四角型のカメラ取付台を持ったアナログカメラまたは
ネットワークカメラをWV-Q120A (カメラ取付金具)
を使って取り付ける場合