

仕様書

デジタルアナウンスユニット T O - 5 5 5

■ 特 長

- ・振幅圧縮伸長型 P C M方式を採用し、音質にすぐれています。(当社比)
- ・音源はメモリーカートリッジですので、内容の変更はメモリーカートリッジの差し替えだけで行えます。
- ・音声はメモリーカートリッジにデジタルで記録するので駆動・摺動部がないためテープ方式のように長期使用による音質の劣化がありません。
- ・E I A規格の1 U (幅 420・高さ44mm) の設計により、システムラックへの収納も専用アングル(別売)で可能です。
- ・週間プログラムタイマーを内蔵し、放送スケジュールや外部機器のコントロールが秒単位で設定できます。
- ・チャイムとラジオ体操第一(郵政省簡易保険局・日本放送協会制定)を標準実装。
- ・放送スケジュールの内容を4種類まで設定でき、放送パターンをワンタッチで切り替え、選択可能。
- ・音源は最大8種までメモリーカートリッジを装着可能。(最大約55分)

■使用可能メモリーカートリッジ

品 名	品 番	アナウンス時間
メモリーカートリッジ	T O - 5 5 0 M 1 3 S	1 3 秒
	T O - 5 5 0 M 2 6 S	2 6 秒
	T O - 5 5 0 M 5 2 S	5 2 秒
	T O - 5 5 0 M 1 0 4 S	1 0 4 秒
	T O - 5 5 0 M 2 0 8 S	2 0 8 秒
	T O - 5 5 0 M 4 1 6 S	4 1 6 秒

■ 仕様

- ・電源電圧 AC 100V \pm 10% (50/60Hz) またはDC 24V \pm 10%
- ・消費電力 13W (電源スイッチ Off時約4W)
- ・停電補償 約1ヵ月 (周囲温度25 $^{\circ}$ C:プログラムと時計のみ3日間充電完了時)
- ・内蔵バッテリー バナジウムリチウム二次電池
- ・保存温度 -20 $^{\circ}$ C \sim 70 $^{\circ}$ C
- ・仕様周囲温度 0 $^{\circ}$ C \sim 40 $^{\circ}$ C (相対湿度10 \sim 90%ただし結露なきこと)
- ・取付方法 据置きまたはEIAラック収納
- ・重量 約5.4Kg
- ・入力回路 ストップ入力1点、無電圧接点入力またはNPNオープンコレクタ入力
時刻修正入力1点、無電圧接点入力またはNPNオープンコレクタ入力
ミキシング入力1点、ライン入力1 (0dB 600 Ω) 平衡
(フェード機能付)
- ・出力回路 アンプ制御出力: 1点、無電圧接点出力 (再成中: 入りディレイ含む)
(接点容量 AC100V 3mA \sim 3Aまたは
DC24V 400mA以下)
アンプ制御出力: 1点、無電圧接点出力
(接点容量 DC24V 400mA以下)
音声出力: 2回路、ライン出力1 (0dB 600 Ω) 平衡
ライン出力2 (-20dB 600 Ω) 平衡
モニタ出力: 1回路、(イヤホン)
1回路、スピーカ出力 約2W
- ・フェード機能 切、内部優先、外部優先
- ・音声方式 振幅圧縮伸長型PCM方式
- ・メッセージ数 本体内蔵2音源、ウエストミンスターチャイム (約26秒)
ラジオ体操第一「郵政省簡易保険局・日本放送協会制定 (約190秒)
カートリッジ収納: 8音源
- ・アナウンス時間 最大3328秒 (TO-550M416S \times 8個使用時)
- ・サンプリング周波数 10KHz
- ・プログラム数 199プログラム (4スケジュール任意分割可能)
- ・プログラム形式 スケジュール・曜日・時・分・秒・テレビタイム・カートリッジ音量・カートリッジ接続(最大6ステップ)・外部機器入/切
- ・入力形式 本体パネルスイッチより入力
- ・コントロール単位 1週間、1秒単位
- ・曜日設定 各曜日設定可能 (日・月・火・水・木・金・土)
- ・スケジュール設定 4スケジュール設定可能/手動切り替え
- ・その他機能 停電表示、停電復帰後の警報
- ・外形寸法 約420(W) \times 88(H) \times 300(D)mm (但し突起部含まず)

■ 時計部仕様

- ・精度 月差 \pm 15秒以内 (周囲温度25 $^{\circ}$ C)
- ・同期運転 無電圧接点入力またはNPNオープンコレクタ入力により同期可能

●表示部仕様

- モート表示 動作・時刻合わせ・試聴・プログラム・修正・テスト・操作ロック
- スケジュール選択表示 1・2・3・4
- 曜日選択表示 日・月・火・水・木・金・土
- 時刻表示 時・分・秒(24時間表示)
- アナウンス内容表示 アナウンス内容 1~6
 テイル-時間(0~60秒:1秒単位)
 カートリッジスロットNo(A~H, I = ファイル, J = ラジオ体操第一)
 音量(0~10:1単位)
- プログラムNo表示 001~199
- 外部機器表示 入・切
- 曜日設定表示 日・月・火・水・木・金・土
- スケジュール設定表示 1・2・3・4
- その他 停電表示、tett表示

■付属品

- | | | | |
|------------------|----|-----------------------|----|
| • 取扱説明書..... | 1部 | • アンプ制御出力コネクタ..... | 1本 |
| • 簡易取扱説明書..... | 1部 | • 外部機器制御出力コード..... | 1本 |
| • 工事説明書..... | 1部 | • 時刻修正/ストップ入力コード..... | 1本 |
| • プログラムシート①..... | 1部 | • 音声コード..... | 1本 |
| • プログラムシート②..... | 1部 | • イヤホン..... | 1本 |
| • プログラムシート③..... | 1部 | • ピンプラグ..... | 1本 |
| • 保証書..... | 1部 | • ラックアングル用取付ネジ..... | 4本 |
| • AC電源コード..... | 1本 | | |
| • DC電源コード..... | 1本 | | |

■ 接続図

既設タイマーとの同期

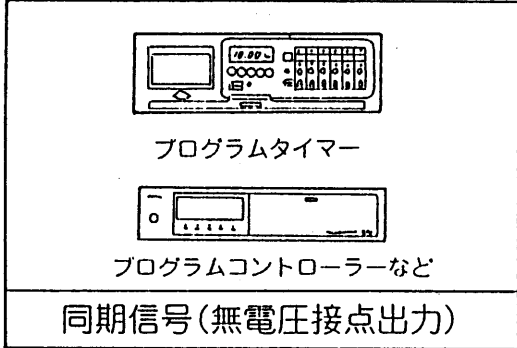

ミキシング

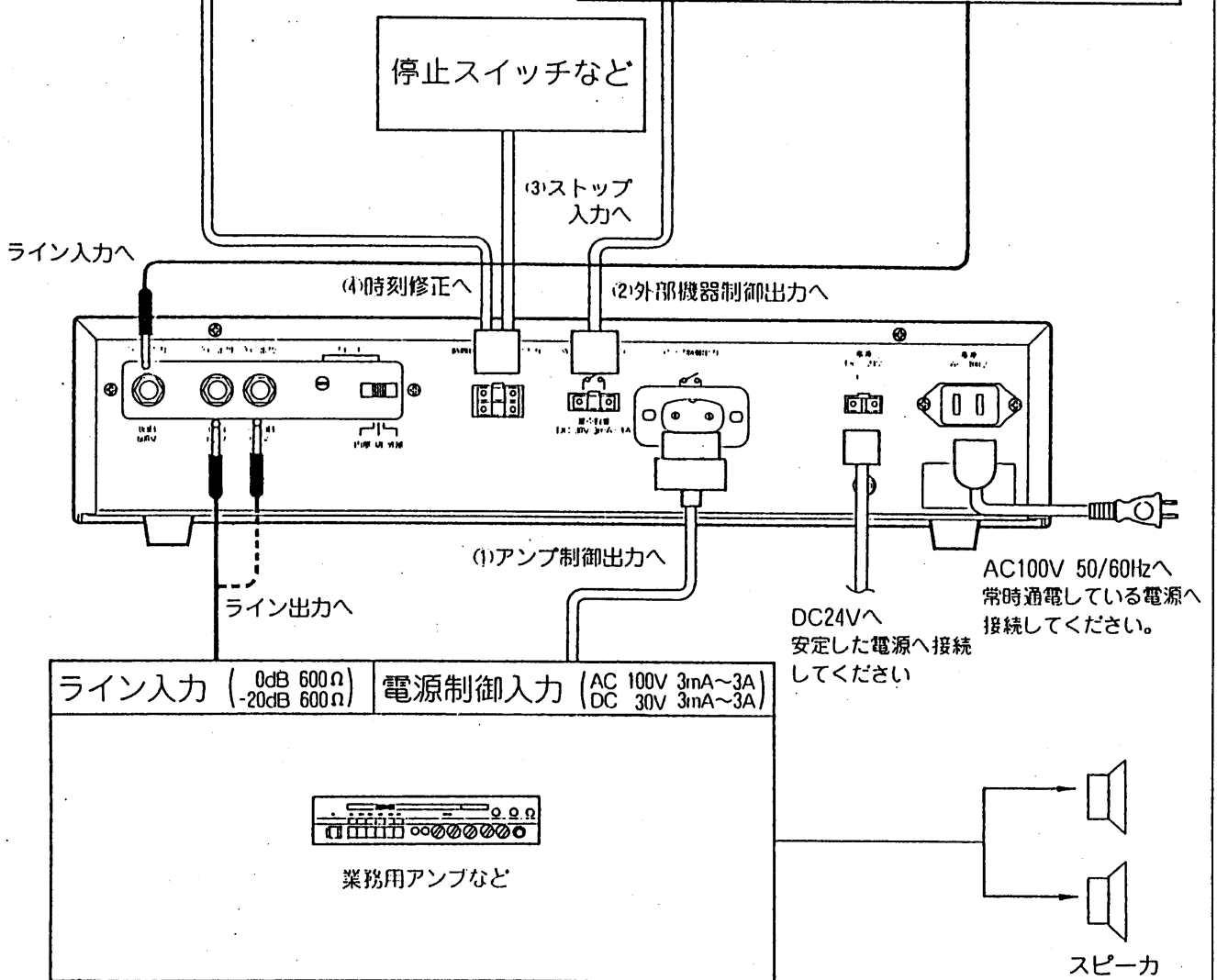
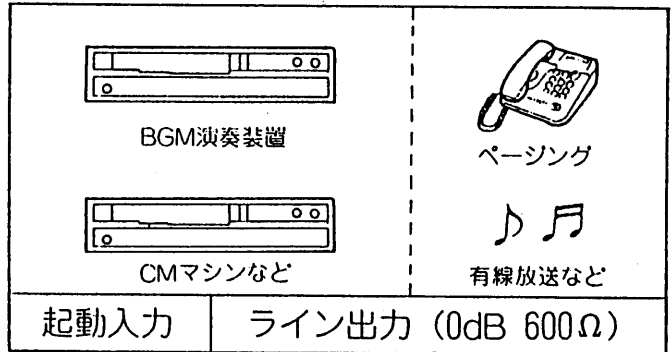

■ ブロックダイアグラム

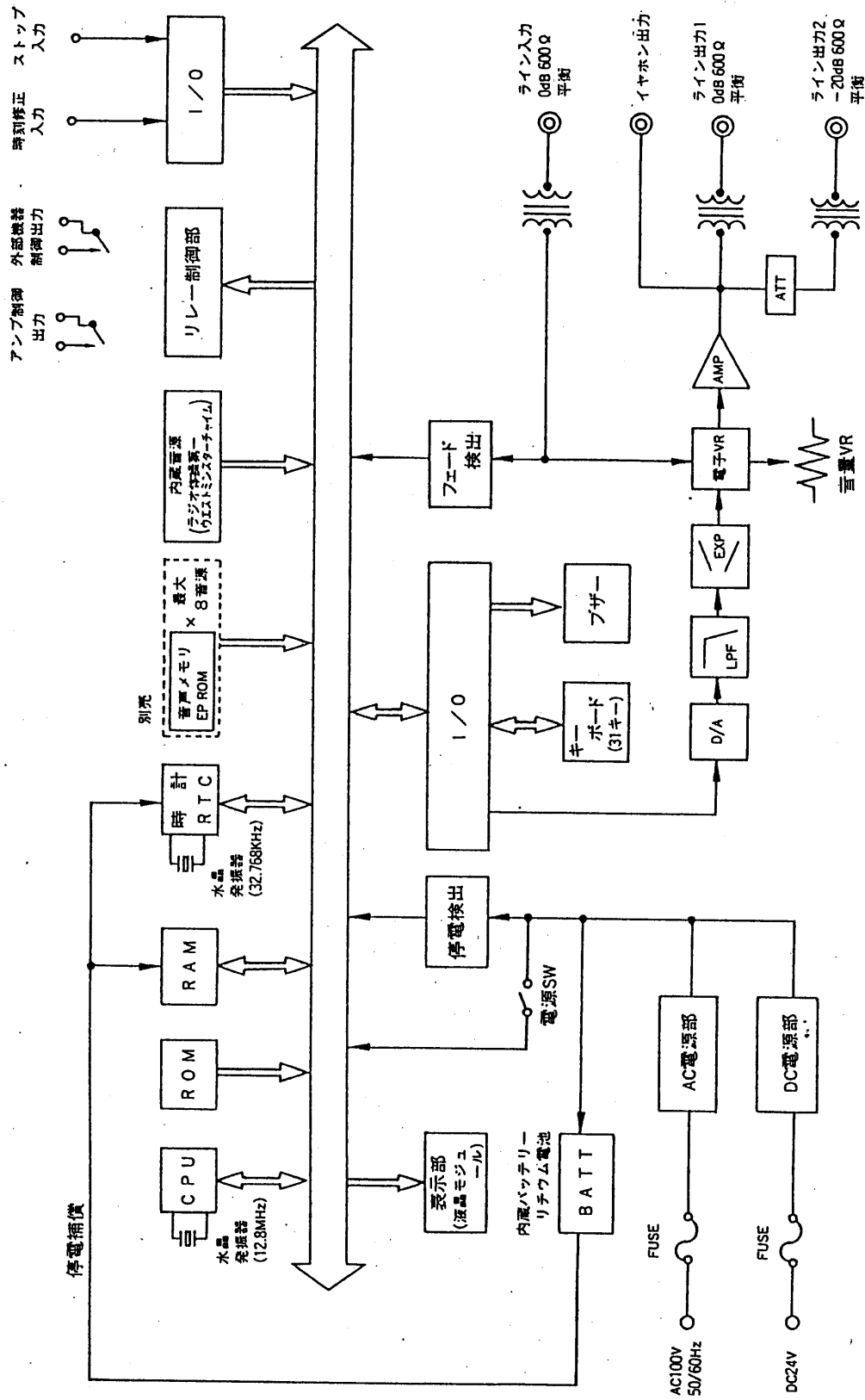

■ 外觀寸法図

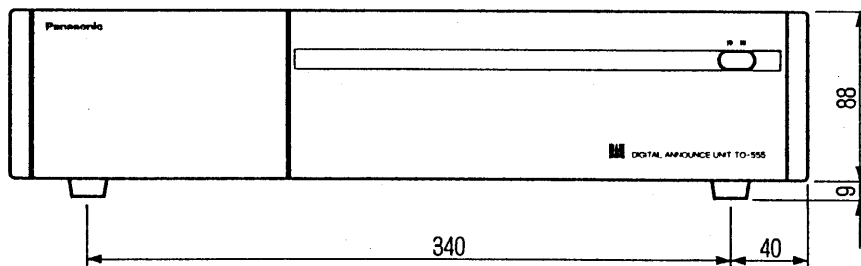
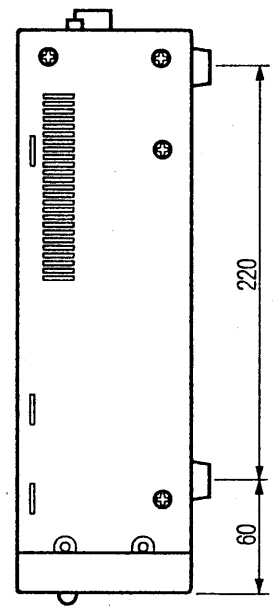
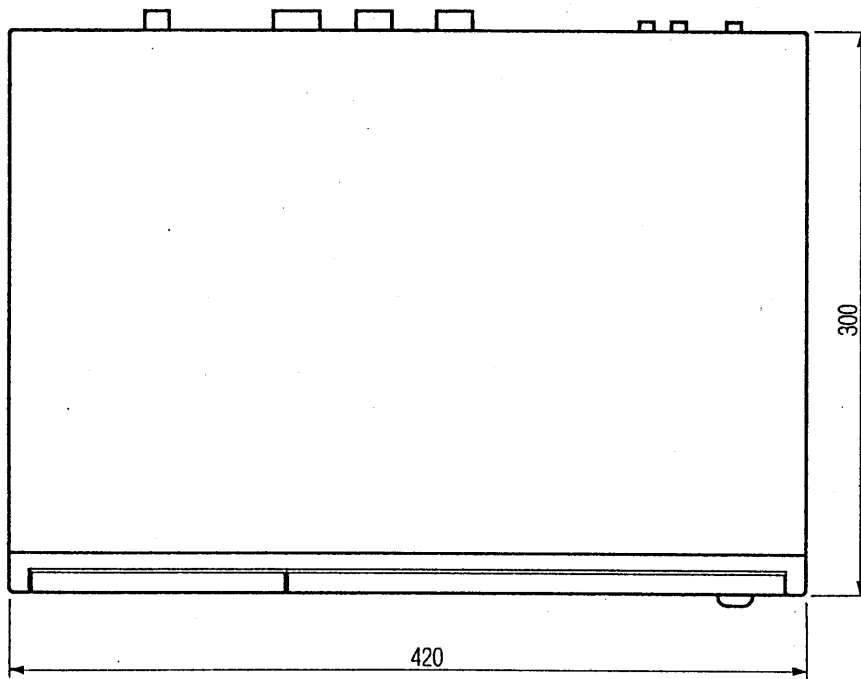
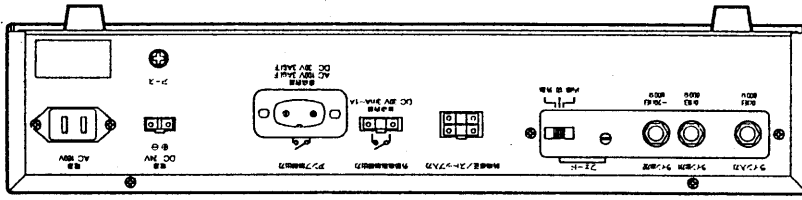

縮尺 1 / 4