

Panasonic CATVシステム

ビル共聴用BL VHF増幅器

TZ-B40V2K

仕様書

性能向上により変更する場合があります。

					整理図番 Arrangement Fig. No	
					品名 Model	ビル共聴用BL VHF増幅器
修正履歴	設計 Design	製図 Drawing	検印 Check	承認 Approve	品番 Model No	TZ-B40V2K
		馬場			図番 Fig. No	

■ 特 長

- 省エネタイプ
電源回路にスイッチングレギュレーターを採用した低消費電力型です。
- 高出力屋内用増幅器
ビル共聴の施設規模にみあった性能と、経済性をもつ屋内設置用の高出力型増幅器です。
- 高安定度で取扱容易なアッテネーターと利得調整器付
アッテネーター(-10dB)とFM・VHF ch1～ch3、VHF ch4～ch12の2帯域が独立した利得調整(0～-10dB)で、入力、出力レベルの調整が容易です。
- 出力モニター端子付
出力ケーブルを接続したままで出力レベルを調整できるモニター端子付(-20dB)です。
- AC100V、AC30V切換スイッチ付
電源はスイッチの切換えにより、AC100V(内部電源)・AC30V(外部電源)のどちらも使用できます。

					整理図番 Arrangement Fig. No	
					品 名 Model	ビル共聴用BL VHF増幅器
修正履歴	設計 Design	製図 Drawing	検印 Check	承認 Approve	品 番 Model No	TZ-B40V2K
		馬場			図 番 Fig. No	

■仕様

項目	定 格	
周波数帯域 (MHz)	FM・VHF (Lo) 76~108	VHF (Hi) 170~222
利 得 (dB)	35~39	40~45
定格出力レベル (dB μ)	105 (2波)	110 (5波)
入出カインピーダンス(Ω)	75	
利得調整範囲 (dB)	連続可変 0~-10	
帯域内利得偏差 (dB)	任意の6MHz 全帯域	± 1 以内 ± 2 以内
利得安定度 (dB)	± 3 以内	
雑音指数 (dB)	8 以下	
電圧定在波比	2.5 以下	
入 力 送 電	AC30V 1A	
相 互 変 調 (dB)	-55 以下	
混 変 調 (dB)	-46 以下	
ハム変調 (dB)	-54 以下	
耐 雷 性 (KV)	± 15 1.2/50 μ S	
出力モニター (dB)	-20 ± 1.5	
入力アッテネーター (dB)	10 ± 1.5	
電 源 電 圧 (V)	AC100V(50/60Hz)、AC24~30	
消 費 電 力	AC100V(5.5W)、AC30V(8VA)	
使用周囲温度 (°C)	-10~ + 40	
寸 法 (mm)	150(W) x 160(H) x 55(D)	
質 量 (kg)	1.5	

					整理図番 Arrangement Fig. No	
					品 名 Model	ビル共聴用BL VHF増幅器
修正履歴	設計 Design	製図 Drawing	検印 Check	承認 Approve	品 番 Model No	TZ-B40V2K
		馬場			図 番 Fig. No	

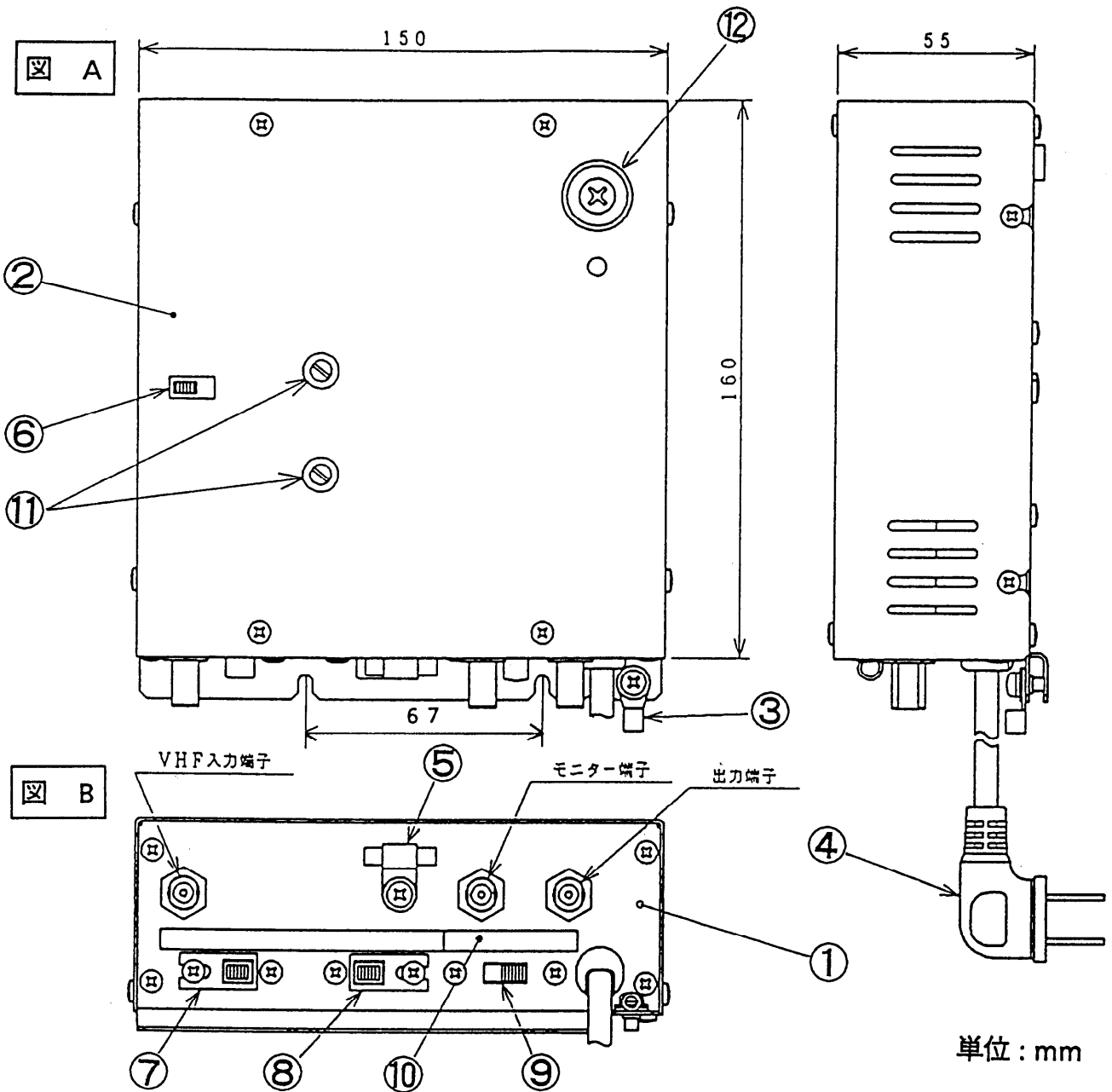

①	板金ケース	⑦	入力送電スイッチ
②	アルミカバー、色:シルバー	⑧	出力送電スイッチ
③	アース端子	⑨	AC30V/100V切換スイッチ
④	ACコード	⑩	スイッチ表示ラベル
⑤	予備ヒューズ	⑪	調整ボリューム
⑥	VHFアッテネーター切換スイッチ	⑫	ヒューズ

					整理図番 Arrangement Fig. No	
					品名 Model	
修正履歴	設計 Design	製図 Drawing	検印 Check	承認 Approve	品番 Model No	TZ-B40V2K
		馬場			図番 Fig. No	

図 A

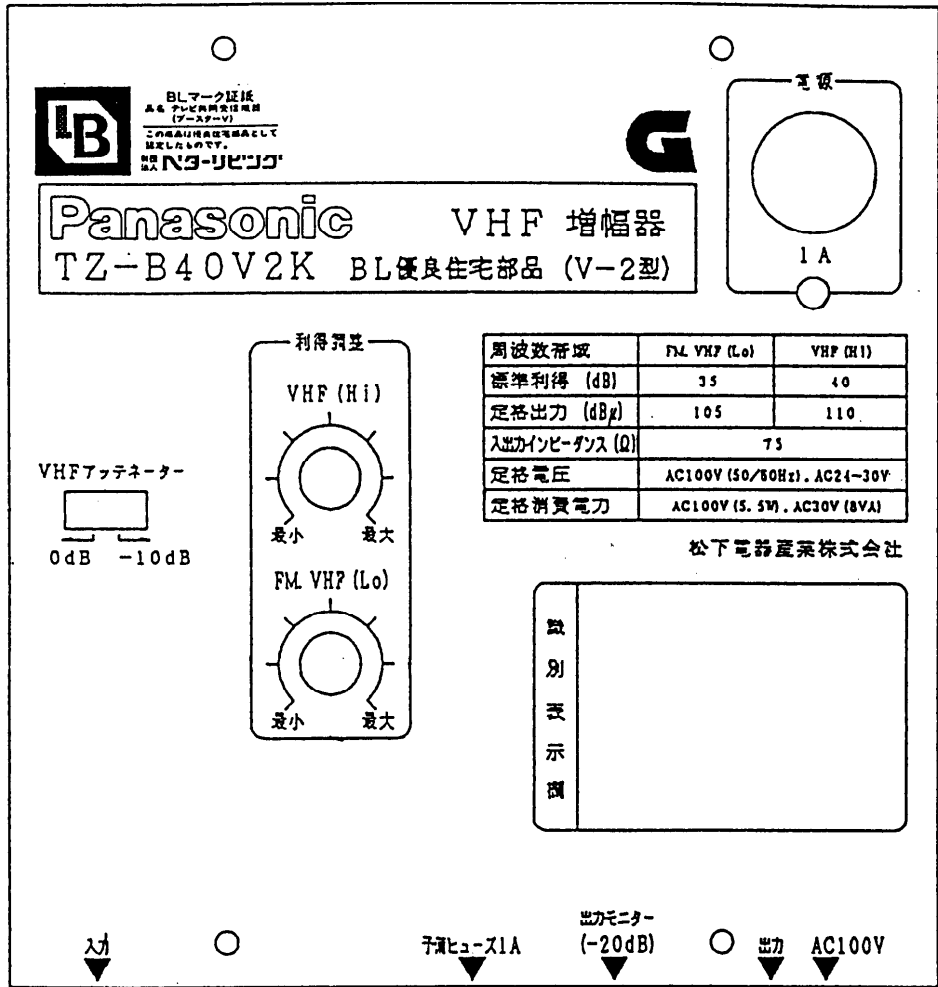

					整理図番 Arrangement Fig. No	
					品名 Model	ビル共聴用BL VHF増幅器
					品番 Model No	TZ-B40V2K
					図番 Fig. No	
修正履歴	設計 Design	製図 Drawing	検印 Check	承認 Approve		
		馬場				

図 B

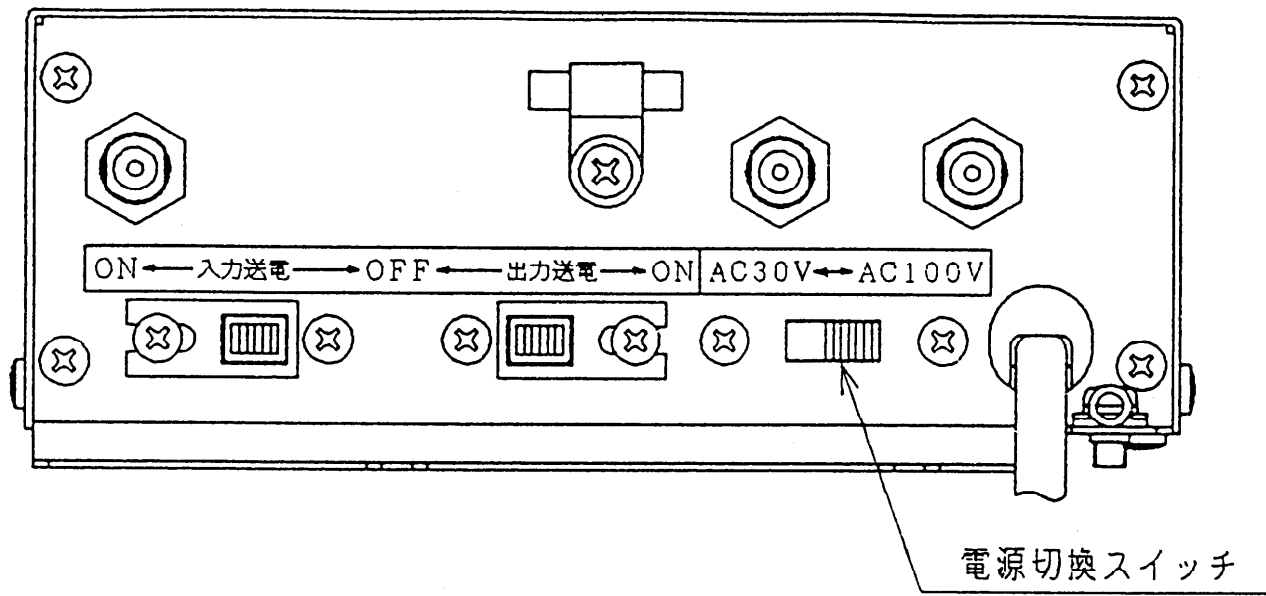

■ 付属品

部 品 名	数 量
F 型 接 栓	2
取 付 板	1
⊕ 丸 木 ネ ジ(φ3.1×10)	4

					整理図番 Arrangement Fig. No	
					品 名 Model	ビル共聴用BL VHF増幅器
修正履歴	設計 Design	製図 Drawing	検印 Check	承認 Approve	品 番 Model No	TZ-B40V2K
		馬場			図 番 Fig. No	

■ ブロックダイアグラム

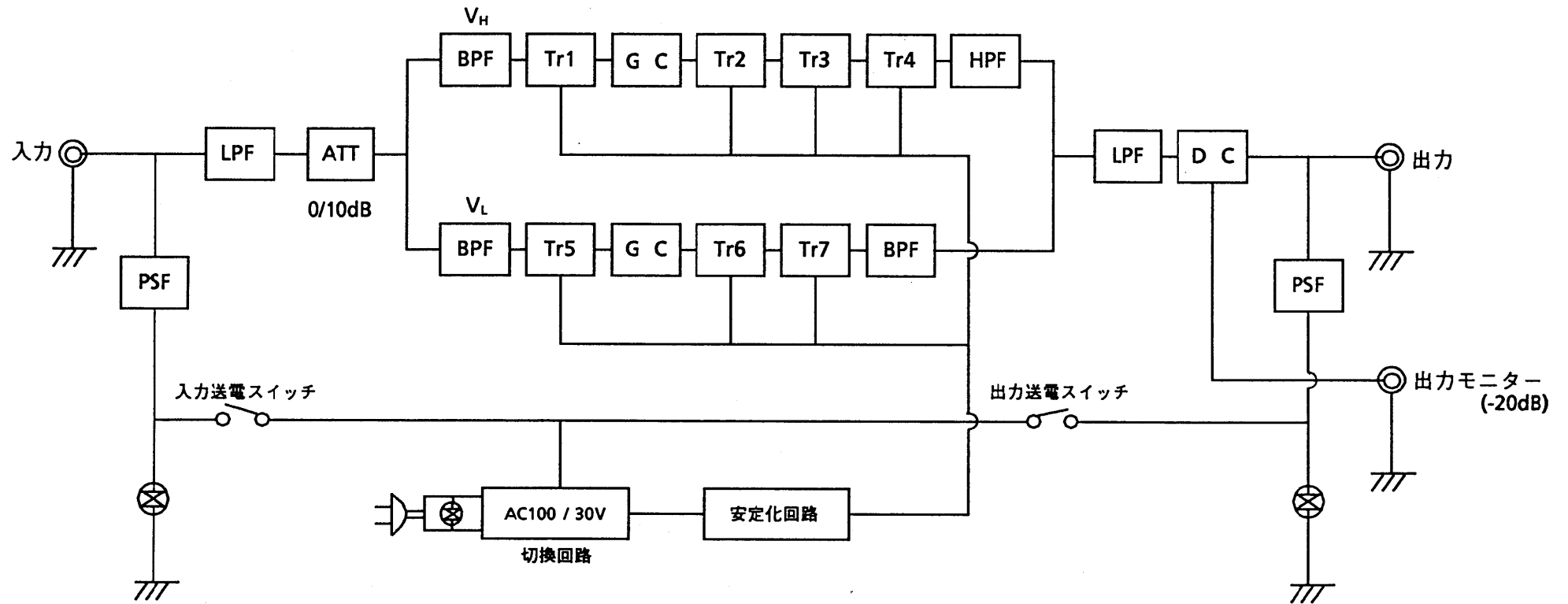

					整理図番 Arrangement Fig. No	
					品名 Model	ビル共聴・簡易共聴用VHF増幅器
修正履歴	設計 Design	製図 Drawing	検印 Check	承認 Approve	品番 Model No	TZ-B40V2K
		馬場			図番 Fig. No	