



Panasonic CATVシステム

上りTV復調器

TZ-DT71ET□

仕 様 書

	設 計	製 図	検 印	検 印	品 名	上りTV復調器
					品 番	TZ-DT71ET□
					図 番	

1. 適用

本仕様書は、CATVヘッドエンド装置内またはスタジオ設備に実装するTV復調器について規定する。

2. 回路構成

ブロック図に示す。

3. 構造

ラックマウント1ピッチ

詳細は外観図に示す。

4. 定格及び性能

4.1 高周波部

4.1.1 適用TV方式：NTSC-M方式

4.1.2 入力チャンネル：12~54 MHzのうちの指定の6 MHz (T3:30~36 T4:36~42)

4.1.3 標準入力レベル：75 dBμ

4.1.4 入力インピーダンス：75 Ω

4.1.5 A G C 特性：入力75 dBμ±10 dBに対して映像出力レベル変動±0.1 V以内

4.1.6 入力リターンロス：14 dB以上 (VSWR 1.5以下)

4.1.7 コネクタ：F型

4.2 映像部

4.2.1 出力信号：コンポジット映像信号2系統

4.2.2 出力レベル：1 V_{p-p}±0.1 V (87.5 %変調時)

4.2.3 出力インピーダンス：75 Ω

4.2.4 振幅周波数特性：±1 dB以内 (0.2~3.58 MHz)
+1, -3 dB以内 (3.58~4 MHz) 共に0.2 MHz基準

4.2.5 DG : 5 %以下 (APL10~90 %)



4.2.6 DP : 5 °以下 (APL10~90 %)

4.2.7 波形ひずみ：KP…3 %以下 (SIN²2T)

4.2.8 S / N : 50 dBp-p/rms以下 (無評価)

4.2.9 エンベロープディレイ：±100 ns以内 (0.2~3.58 MHzにて0.2 MHz基準)

4.2.10 コネクタ：BNC型

					整理図番	
					品名	上りTV復調器
設計	製図	検印	検印		品番	TZ-DT71ET□
					図番	

4.3 音声部

- 4.3.1 出力信号 : モノラル, ステレオ, ニヶ国語音声及び
音声多重コンポジット信号
- 4.3.2 出力レベル : 平衡 0 dBm±1 dB (主信号 100 %時)
不平衡 500±50 mV (主信号 100 %時)
コンポジット 0.5±0.1 Vp-p (主信号 100 %時)
- 4.3.3 出力インピーダンス : 平衡 600 Ω
不平衡 4.7 kΩ以下
コンポジット 75 Ω
- 4.3.4 振幅周波数特性 : 主信号 ±1.5 dB以内 (50 Hz~12.5 kHz 75 μs
ディエンファシス特性に対して)
副信号 ±2.5 dB以内 (50 Hz~12.5 kHz 75 μs
ディエンファシス特性に対して)
コンポジット ±1.5 dB以内 (50 Hz~60 kHz)
- 4.3.5 歪率 : 主信号 2 %以下
副信号 2 %以下
- 4.3.6 S / N : 主信号 50 dB以上
副信号 50 dB以上
- 4.3.7 ステレオ左右分離度 : 30 dB以上 (1 kHzにて)
- 4.3.8 クロストーク : 48 dB以上 (1 kHzにて)
- 4.3.9 コネクタ : 平衡 XLB-3-31PCV
不平衡 RCAピンジャック
コンポジット BNC型

4.4 音声リモート部

- 4.4.1 出力信号 : 音声モード状態のオープンコレクタ出力
- 4.4.2 出力インターフェース : モード アクティブロー
最大電圧 DC+12 V
最大電流 50 mA
- 4.4.3 出力コネクタ : DINコネクタ 6P
モノラル時 ステレオ及びニヶ国語端子オープン
ステレオ時 ステレオ端子, GND間ショート
ニヶ国語時 ニヶ国語端子, GND間ショート

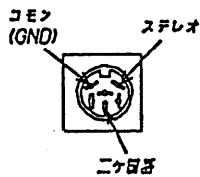

					整理図番	
					品名	上りTV復調器
設計	製図	検印	検印	品番	TZ-DT71ET□	
					図番	

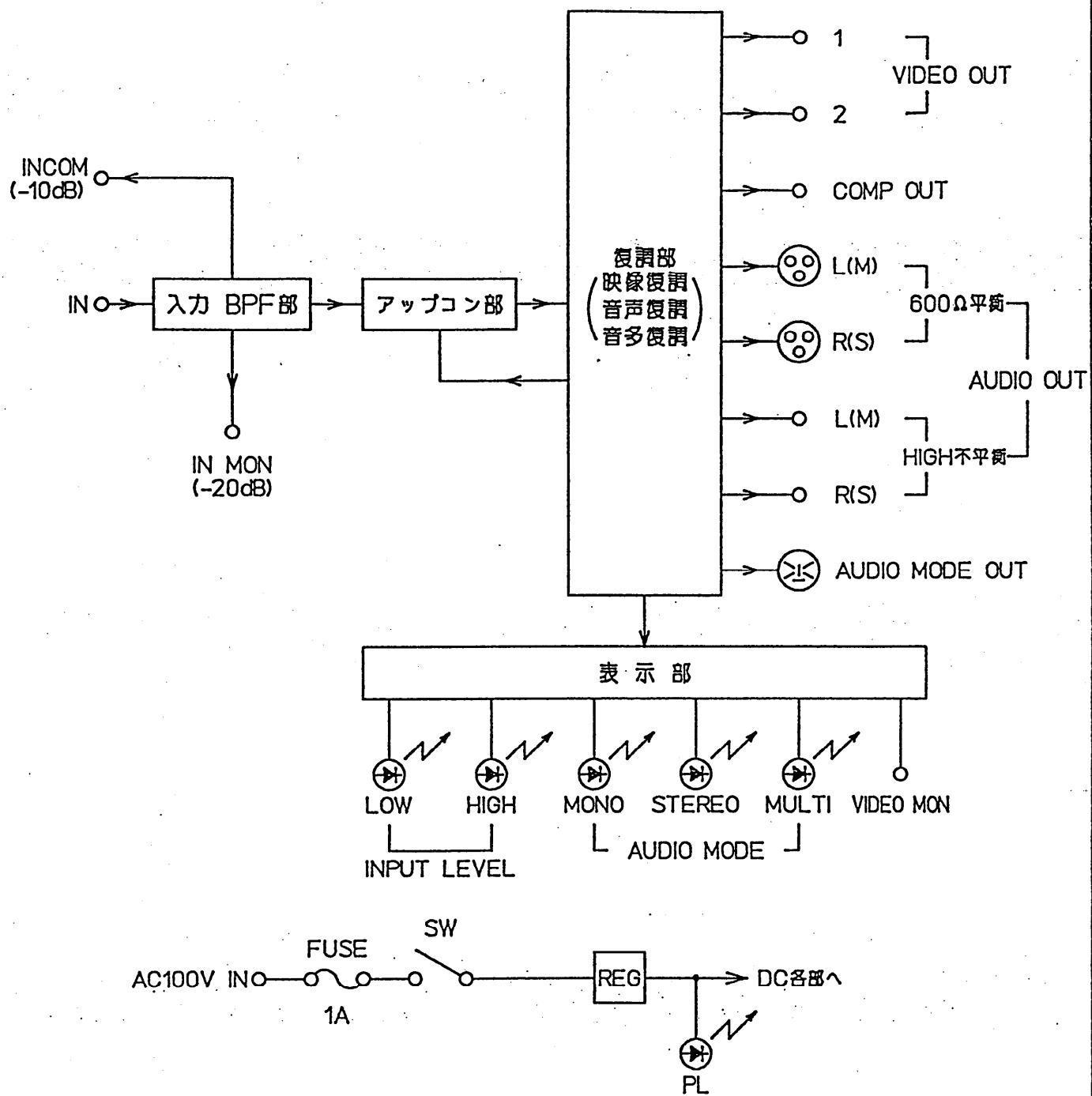



					整理図番	
					品名	上りTV復調器
設計	製図	検印	検印	品番	TZ-DT71ET□	
				図番		

5. 電源及び環境

- 5.1 電 源 : AC100 V±10 % 50/60 Hz
- 5.2 絶 縁 耐 力 : AC1 kV 1分間
- 5.3 絶 縁 抵 抗 : 3 MΩ以上
- 5.4 使 用 温 度 範 囲 : 0~+40 °C
- 5.5 使 用 : 連続
- 5.6 消 費 電 力 : 15 VA以下 (9 W)
- 5.7 寸 法 : 480(W)×44(H)×351(D) mm
- 5.8 塗 装 色 : WH-175 (前面パネル)
- 5.9 質 量 : 3.5 kg

6. その他

- 6.1 付 属 品 : ヒューズ 200 %
 BNC-P3 3個
 RCAピンプラグ 2個
 XLB2-3-12 2個
 DINプラグ 6P 1個

					整理図番	
					品 名	上りTV復調器
設計	製 図	検 印	検 印		品 番	TZ-DT71ET□
					図 番	

