

TV シグナルプロセッサ

1. 概要

本器は、TV信号を受信し、増幅、AGC、レベル調整、不要信号の除去等を行い再送信するための機器です。

また、SAWフィルタを使用して隣接伝送を可能としており、しかも周波数特性および遅延時間特性が良好です。



2. 構成及び構造

2-1	構成	本体	1
		付属品	1
		ACコード	1
		ヒューズ(1A)	2

2-2	構造	JIS ラックマウント型
	外形寸法	480 (W) × 49 (H) × 350 (D) mm
		但し、つまみなど突起物は外形寸法に含まれません。



3. 定格及び性能

3-1	入力チャンネル	指定チャンネル
3-2	入力レベル	70dB μ ± 10dB
3-3	入力インピーダンス	75 Ω 不平衡 F型
3-4	入力 モニタ	-10dB 75 Ω F型
3-5	IF周波数	IF _V = 58.75MHz IF _A = 54.25MHz
3-6	雑音指数	10dB 以下 (VHF) 15dB 以下 (UHF)
3-7	AGCタイプ	ピークタイプ
3-8	AGC特性	± 0.5dB以内 (70dB μ ± 10dBに対して)
3-9	イメージ妨害比	-60dB以下
3-10	隣接チャンネル除去比	-60dB以下

					整理図番 Arrangement Fig. No	A002-2
					品名 Model	TVシグナルプロセッサ
修正履歴	設計 Design	製図 Drawing	検印 Check	承認 Approve	品番 Model No	FZ-R21 <input type="checkbox"/> <input type="checkbox"/> <input type="checkbox"/> <input type="checkbox"/> <input type="checkbox"/> <input type="checkbox"/> TZ-R2B <input type="checkbox"/> <input type="checkbox"/> <input type="checkbox"/> <input type="checkbox"/> <input type="checkbox"/> <input type="checkbox"/>
		馬場			図番 Fig. No	

松下電器産業株式会社

3-11	周波数特性	±1 dB以内 (Fv ~ 3.58MHz) + $\frac{1}{3}$ dB以内 (Fv ~ -0.75MHz) + $\frac{1}{2}$ dB以内 (Fv + 3.58MHz ~ 4MHz)
3-12	グループディレー	±70ns以内 (Fv ~ Fv + 3.58MHz)
3-13	出力周波数偏差	±5×10 ⁻⁵ 以内かつ±10KHz以内
3-14	スプリアス	-60dB以下
3-15	出力チャンネル	VHF帯指定チャンネル
3-16	出力レベル	105 ~ 120dB μ (設定可能)
3-17	出カインピーダンス	75 Ω 不平衡 F型
3-18	出力モニタ	-20dB 75 Ω F型
3-19	音声レベル安定度	±0.5dB以内 (Fvに対して-6~-20dB設定可能)
3-20	スケルチ	45~55dB 設定可能
3-21	電 源	AC100V 50/60Hz 34VA
3-22	使 用	連続
3-23	環 境	温度 0°C ~ +40°C 湿度 45% ~ 95%
3-24	重 量	4.5kg

					整理図番 Arrangement Fig. No	A002-3
					品 名 Model	TVシグナルプロセッサ-
修正履歴	設計 Design	製図 Drawing	検印 Check	承認 Approve	品 番 Model No	TZ-R21 <input type="checkbox"/> <input type="checkbox"/> <input type="checkbox"/> <input type="checkbox"/> <input type="checkbox"/> <input type="checkbox"/> TZ-R2B <input type="checkbox"/> <input type="checkbox"/> <input type="checkbox"/> <input type="checkbox"/> <input type="checkbox"/> <input type="checkbox"/>
		馬場			図 番 Fig. No	

松下電器産業株式会社

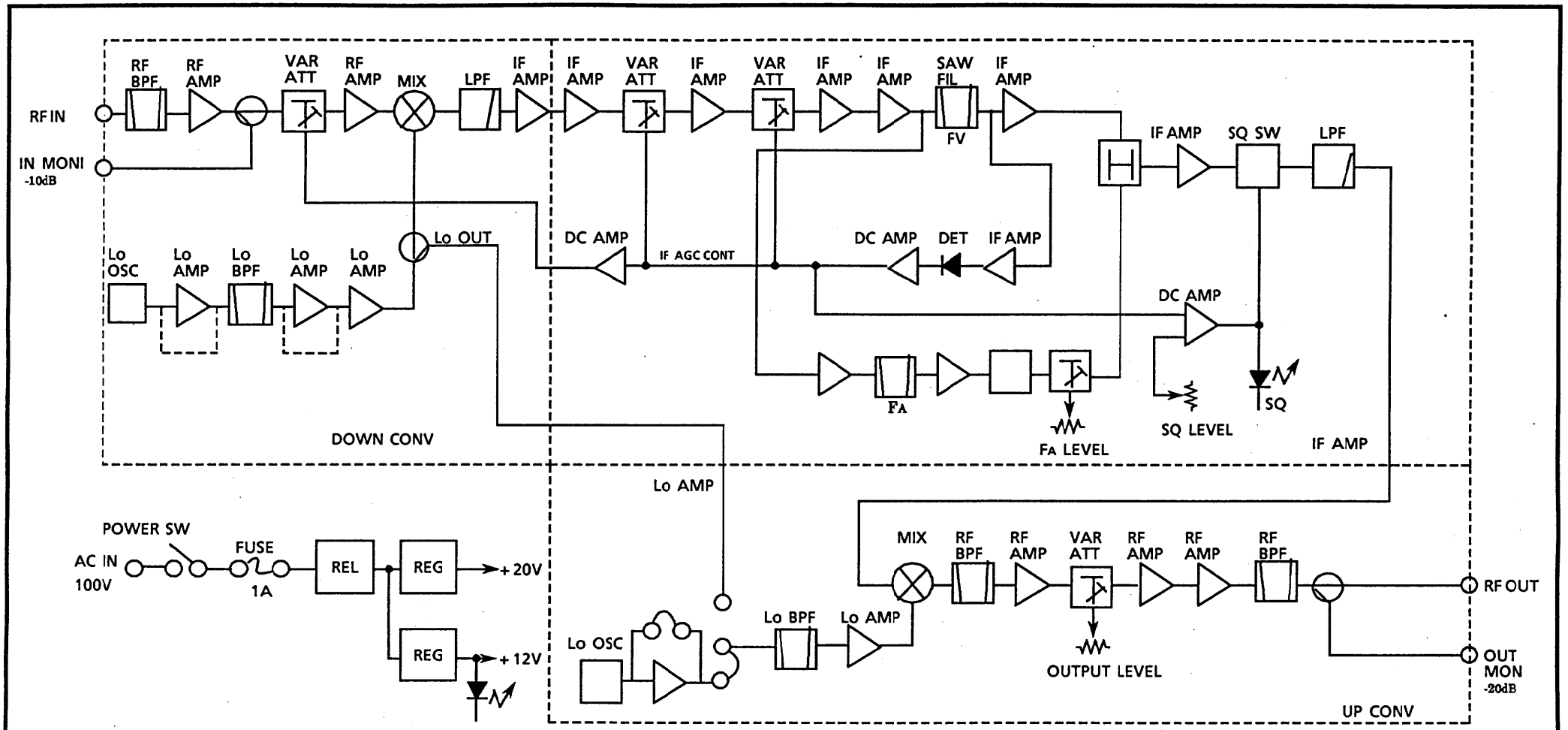

					整理図番 Arrangement Fig. No	A002-4
					品名 Model	TVシグナルプロセッサ
修正履歴	設計 Design	製図 Drawing	検印 Check	承認 Approve	品番 Model No	TZ-R21 □□□□□□ TZ-R2B □□□□□□
		馬場	井上	松澤	図番 Fig. No	

松下電器産業株式会社

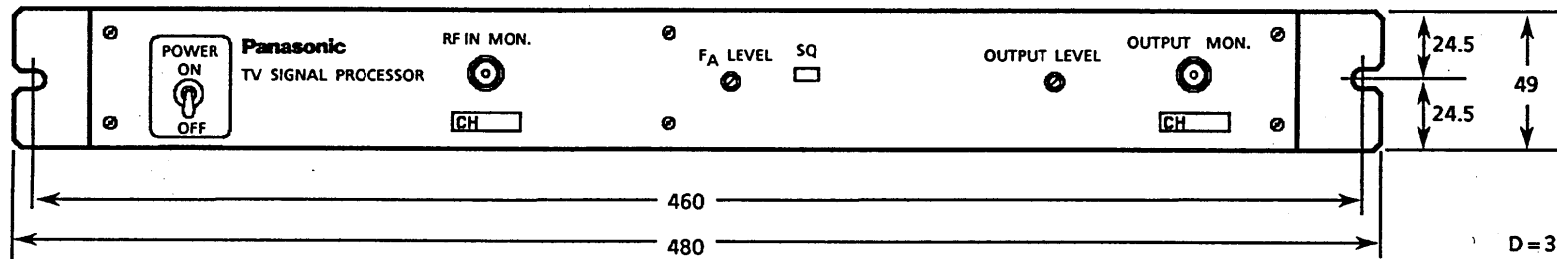
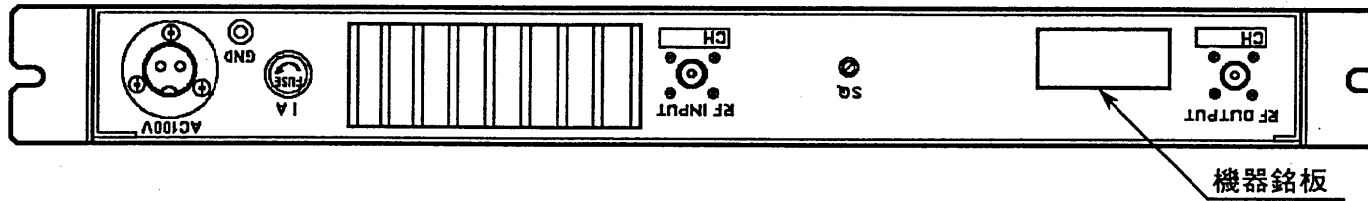

D = 350
単位 = mm

					整理図番 Arrangement Fig. No	A002-5
					品名 Model	TVシグナルプロセッサ
修正履歴	設計 Design	製図 Drawing	検印 Check	承認 Approve	品番 Model No	TZ-R21□□□□□□ TZ-R2B□□□□□□
		馬場	井上	松澤	図番 Fig. No	

松下電器産業株式会社