

単位	mm
尺度	free

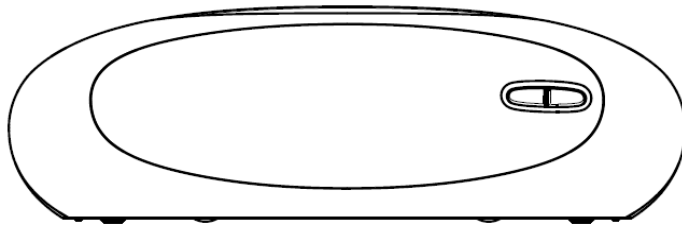

ACアダプター

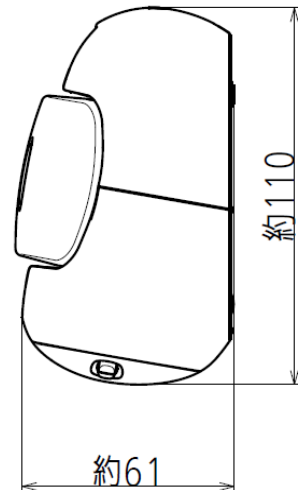
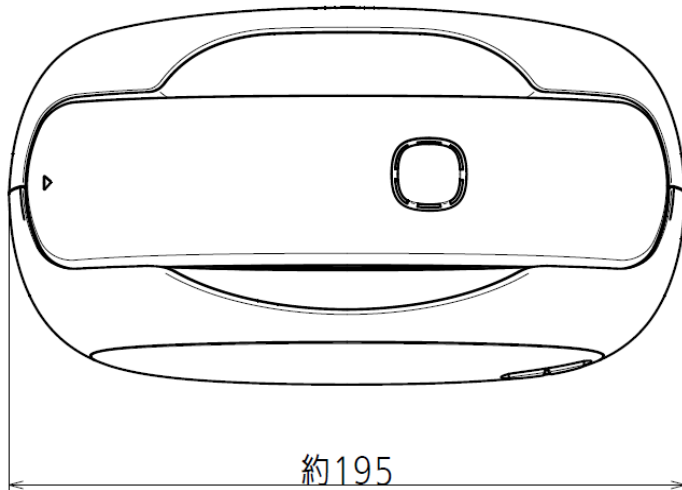
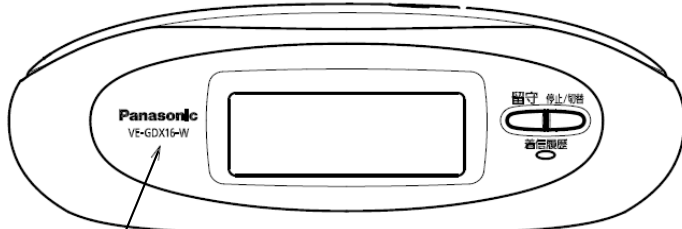
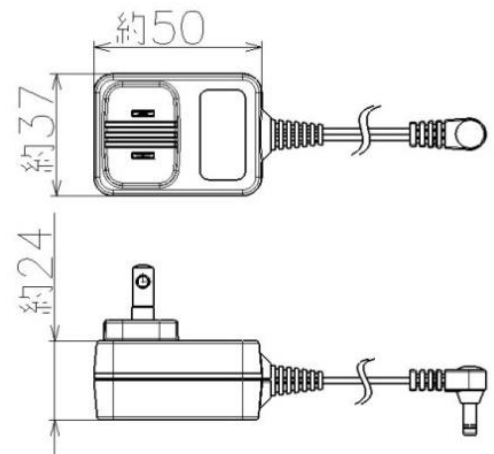

VE-GDX16D/DL-Wの場合の表示: VE-GDX16-W
 VE-GDX16D/DL-Aの場合の表示: VE-GDX16-A
 VE-GZX11D/DL-Wの場合の表示: VE-GZX11-W
 VE-GZX11D/DL-Aの場合の表示: VE-GZX11-A

【親機】

電源	ACアダプター AC100V(50Hz/60Hz)/(DC5.5V)(500mA)	留守番電話	応答メッセージ: デジタル録音方式 オリジナル(約20秒、2件) 固定内蔵(2件)
消費電力	待機時 : 約1.0 W 最大時 : 約2.2 W		留守番録音 : デジタル録音方式 録音時間 : 最大約12分
外形寸法 (高さ×幅×奥行)	約61×195×110 mm	温度表示	表示範囲 : 0°C~50°C 精度 : ±2°C(待機時)
質量	約435g(コードレス子機1含む)	湿度表示	表示範囲 : 20%~90% 精度 ※1 : ±8%(20%~60%) ±10%(61%~90%)
使用環境	温度5°C~35°C、湿度45%~85%		
適用回線	電話回線(ダイヤル回線、プッシュ回線) 新電電(NCC)回線		
直流抵抗値	330Ω(直流抵抗値が300Ωを超えていますので電話をかけることができない場合販売店にご相談ください)		

※1 待機時、使用环境温度25°Cのとき

外形寸法図/仕様

品番	VE-GDX16DL-W/A/D-W/A VE-GZX11DL-W/A/D-W/A
	デジタルコードレス電話機(親機)

単位	mm
尺度	free

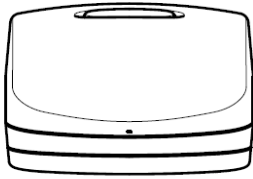

VE-GDX16D/DL-W、VE-GZX11D/DL-Wの場合の表示: KX-FKD510-W
 VE-GDX16D/DL-A、VE-GZX11D/DL-Aの場合の表示: KX-FKD510-A

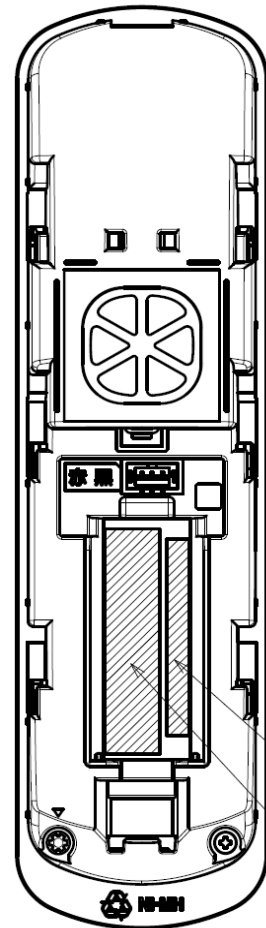
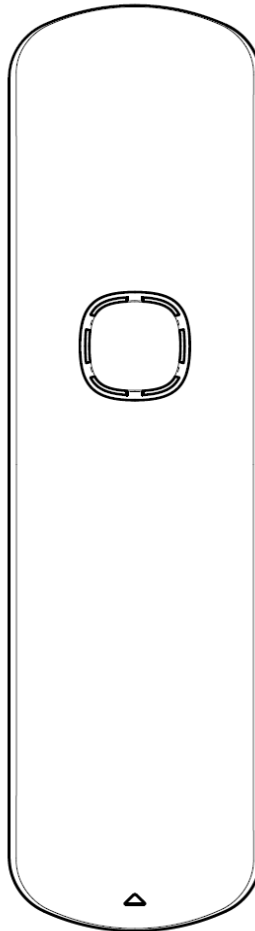
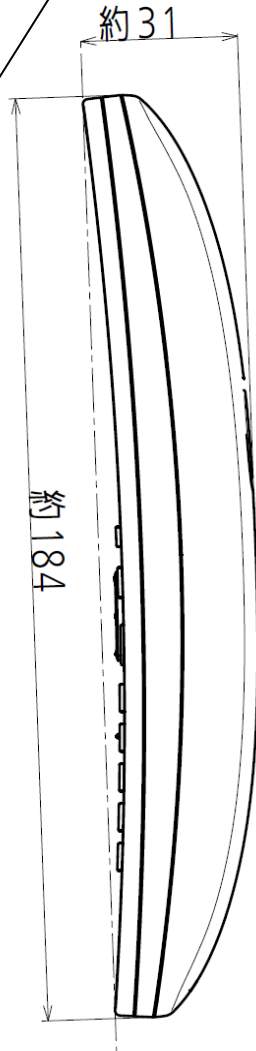

製造番号

銘板

【子機1】

電源	専用ニッケル水素電池 (品番: KX-FAN57) DC2.4V 630mAh	無線通信方式	1.9GHz TDMA-WB
外形寸法 (高さ×幅×奥行)	約184×49×31mm	使用時間	連続通話時間: 約10時間 待受時間: 約150時間 (充電完了した状態で、 使用環境温度が20°Cの時)
質量	約155g(電池パック含む)	充電時間	約10時間 (使用環境温度20°C、電源電圧 AC100Vの時。使用環境温度が低い時や、電源電 圧が低い時は、充電時間が長くなる。)
使用環境	温度5°C~35°C、湿度45%~85%)	使用可能距離	約100m / 見通し距離

外形寸法図/仕様

品番	KX-FKD510-W/A
品名	コードレス子機1

単位	mm
尺度	free

VE-GDX16DL-W、VE-GZX11DL-Wの場合の表示: KX-FKD508-W1
 VE-GDX16DL-A、VE-GZX11DL-Aの場合の表示: KX-FKD508-A1

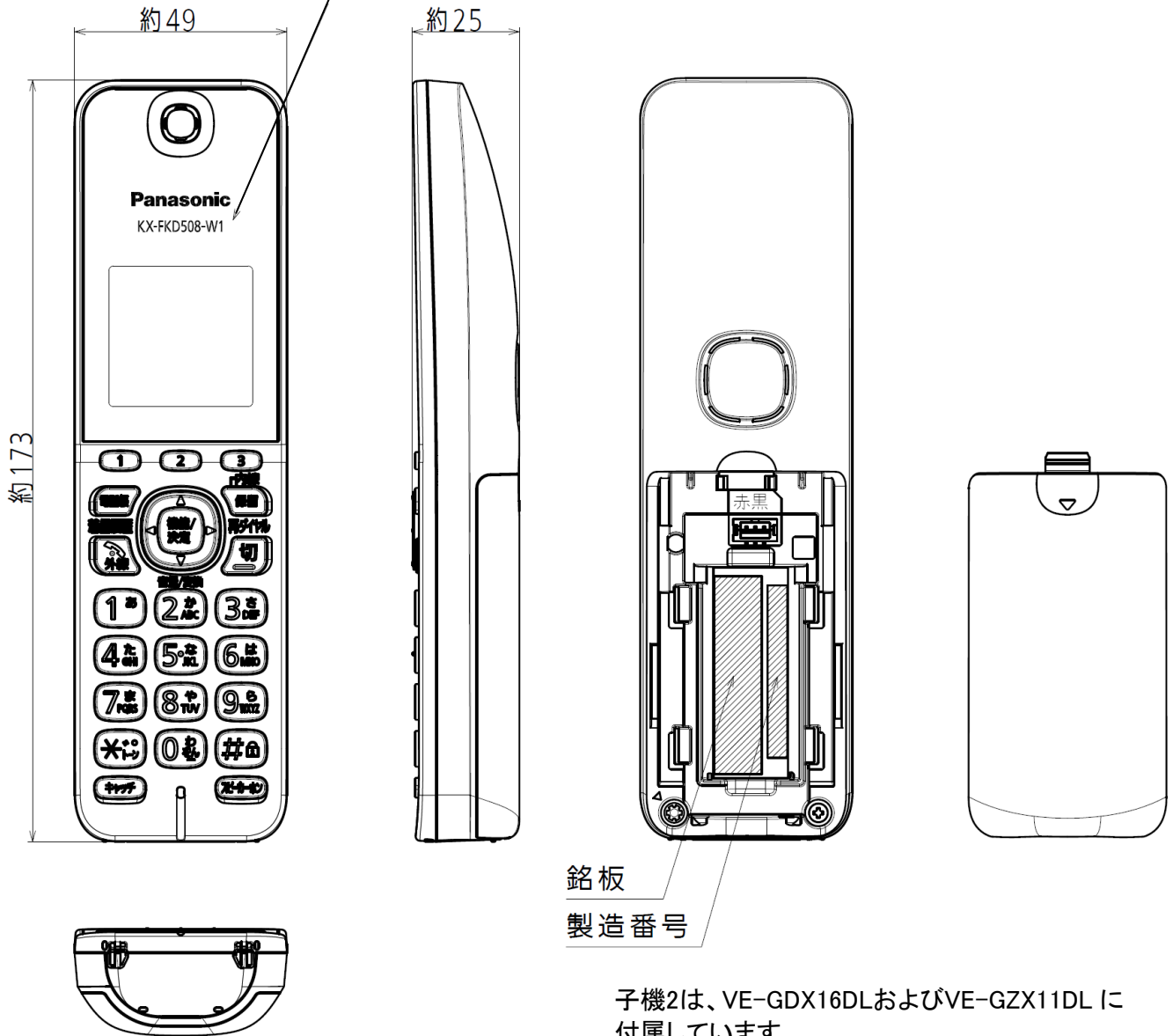

子機2は、VE-GDX16DLおよびVE-GZX11DLに
 付属しています。

【子機2】

電源	専用ニッケル水素電池 (品番: KX-FAN57) DC2.4V 630mAh	無線通信方式	1.9GHz TDMA-WB
外形寸法 (高さ×幅 ×奥行)	約173×49×25mm	使用時間	連続通話時間: 約 10時間 待受時間 : 約150時間 (充電完了した状態で、 使用環境温度が20°Cの時)
質量	約140g(電池パック含む)	充電時間	約10時間 (使用環境温度20°C、電源電圧 AC100Vの時。使用環境温度が低い時や、電源電 圧が低い時は、充電時間が長くなる。)
使用環境	温度5°C~35°C、湿度45%~85%)	使用可能距離	約100m / 見通し距離

外形寸法図／仕様

品番	KX-FKD508-W1/A1
品名	コードレス子機2

単位	mm
尺度	free

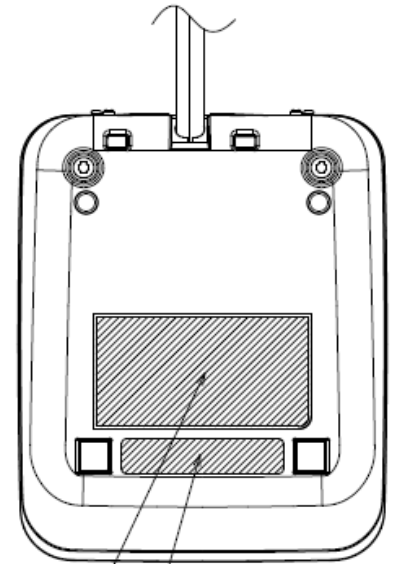
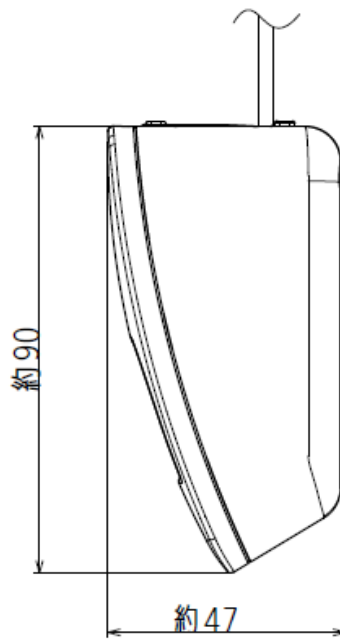
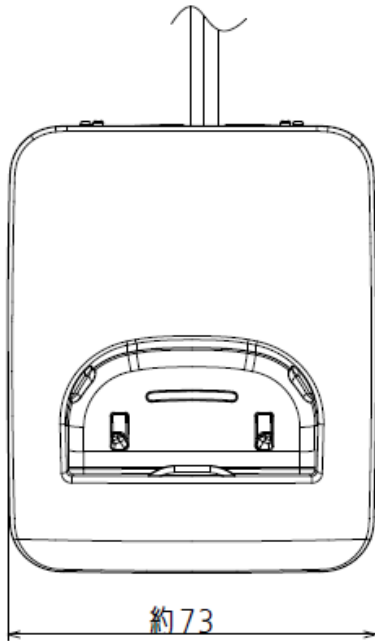
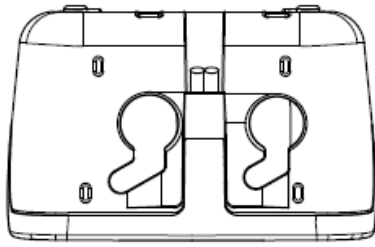

铭板

製造番号

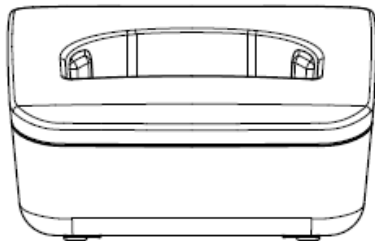

子機2用充電台は、VE-GDX16DLおよびVE-GZX11DLに付属しています。

【子機2用充電台】

電源	AC100V(50Hz/60Hz)
消費電力	待機時:約0.2W (子機2を子機2用充電台から外している時) 充電時:約0.7W
外形寸法 (高さ×幅×奥行)	約47×73×90mm
質量	約155g
使用環境	温度5℃~35℃、湿度45%~85%)

外形寸法図/仕様

品番	VE-GDX16DL-W/A VE-GZX11DL-W/A
品名	充電台(子機2用)