

単位	mm
縮尺	1/3.5

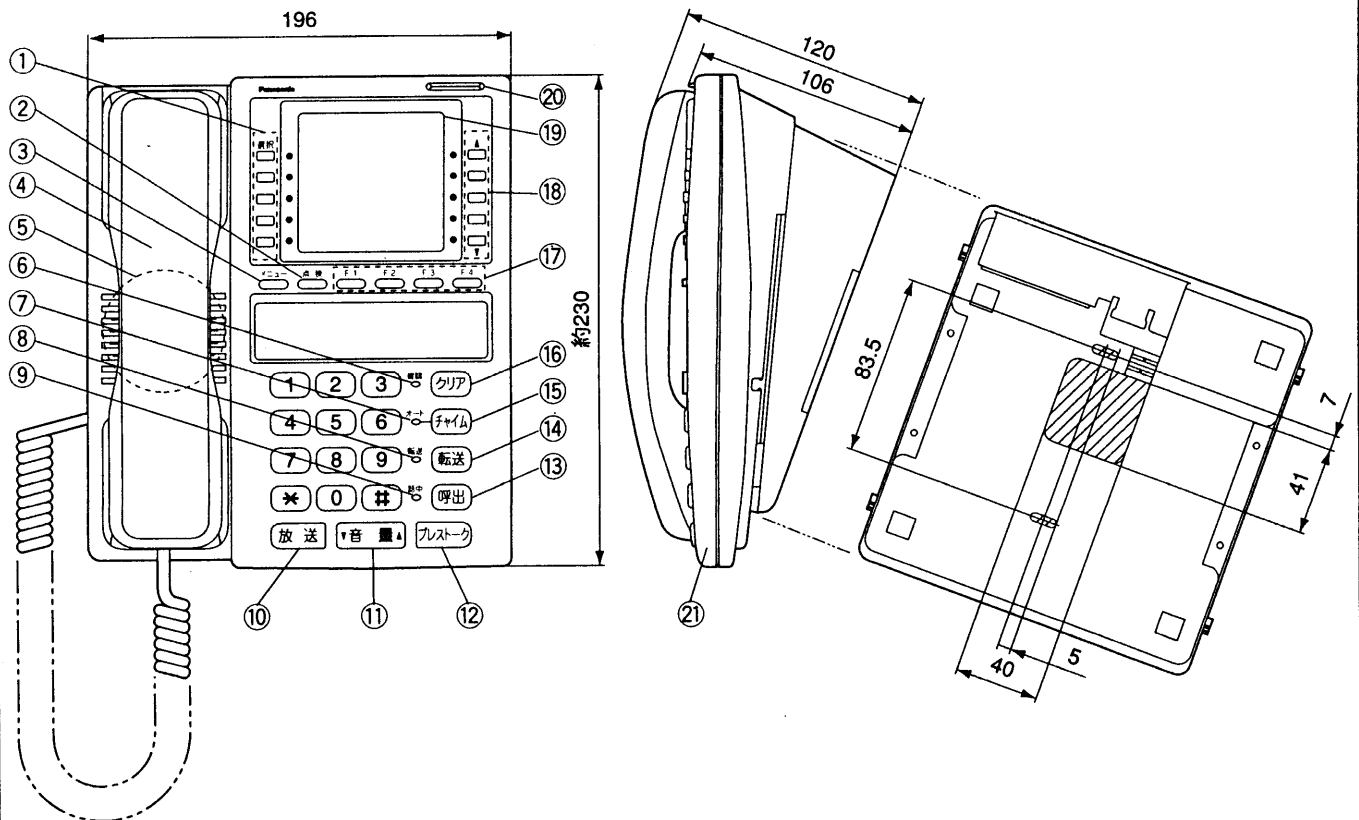

■仕様

電源電圧	制御装置より直流電源供給
質量	約1.0kg
外観色調	ホワイト(近似マンセル5.6Y8.7/0.9)
外観材質	本体:ABS樹脂 パネル:アクリル樹脂
取付方法	卓上形
使用環境条件	周囲温度:0~40℃ 湿度:80%以下(結露しないこと)
出力(通話、一斉放送、選択一斉放送)	個別子機に対し最大100mW
通話方式	同時通話方式/プレストーク式
通話路	3通話路
呼出	音声呼出または電子チャイム音
親機被呼出	電子トレモロ音とランプによるフリッカー表示

番号	名称	番号	名称
①	選択ボタン1	⑫	プレストークボタン
②	点検ボタン	⑬	呼出ボタン
③	メニューボタン	⑭	転送ボタン
④	受話器	⑮	チャイムボタン
⑤	スピーカ	⑯	クリアボタン
⑥	確認灯	⑰	F1~F4ボタン
⑦	予鈴灯	⑱	選択ボタン2
⑧	転送灯	⑲	L C D
⑨	話中灯(赤)	⑳	着信ボタン
⑩	放送ボタン	㉑	上ケース
⑪	音量ボタン		

仕様 / 外形寸法図

品番	VH-M482
品名	ナースコール通話機

作成年月	2003.01	図面整理番号	SNJ-44 SD-0
------	---------	--------	-------------

単位	mm
縮尺	1/3.5

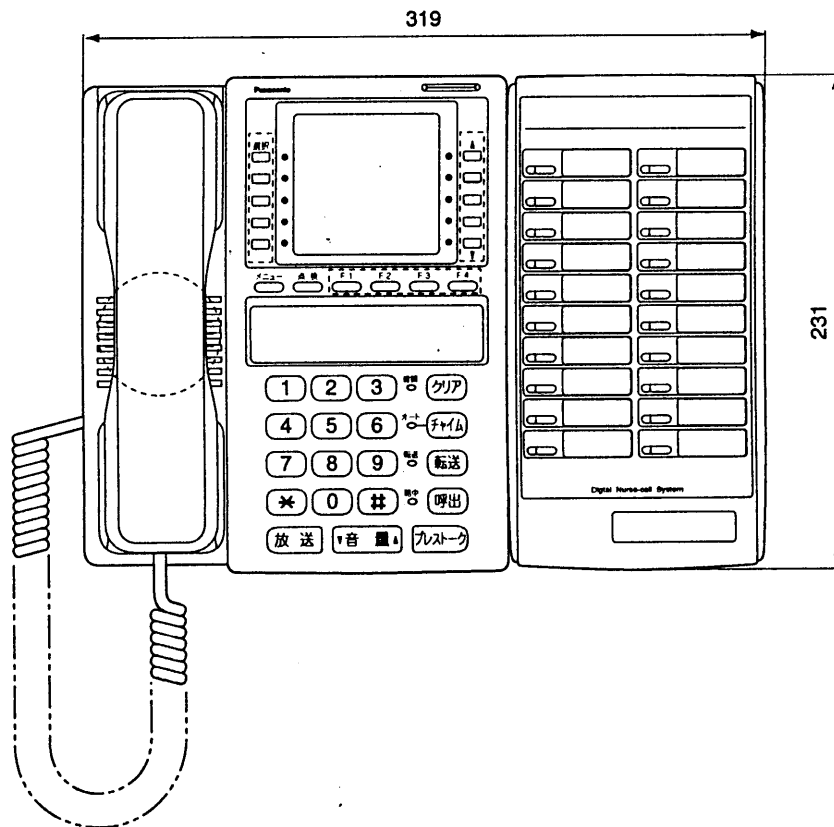

■仕 様

電源電圧	制御装置より直流電源供給
質 量	約1.5kg
外観色調	ホワイト(近似マンセル5.6Y8.7/0.9)
外観材質	本体:ABS樹脂 パネル:アクリル樹脂
取付方法	卓上形
使用環境条件	周囲温度:0~40℃ 湿度:80%以下(結露しないこと)

仕様 / 外形寸法図

品 番	VH-M482, VH-M202
品 名	卓上形親機(20局)

作成年月	2003.01	図面整理 番 号	SNJ-44	SD-0
------	---------	-------------	--------	------

単位	mm
縮尺	1/3.5

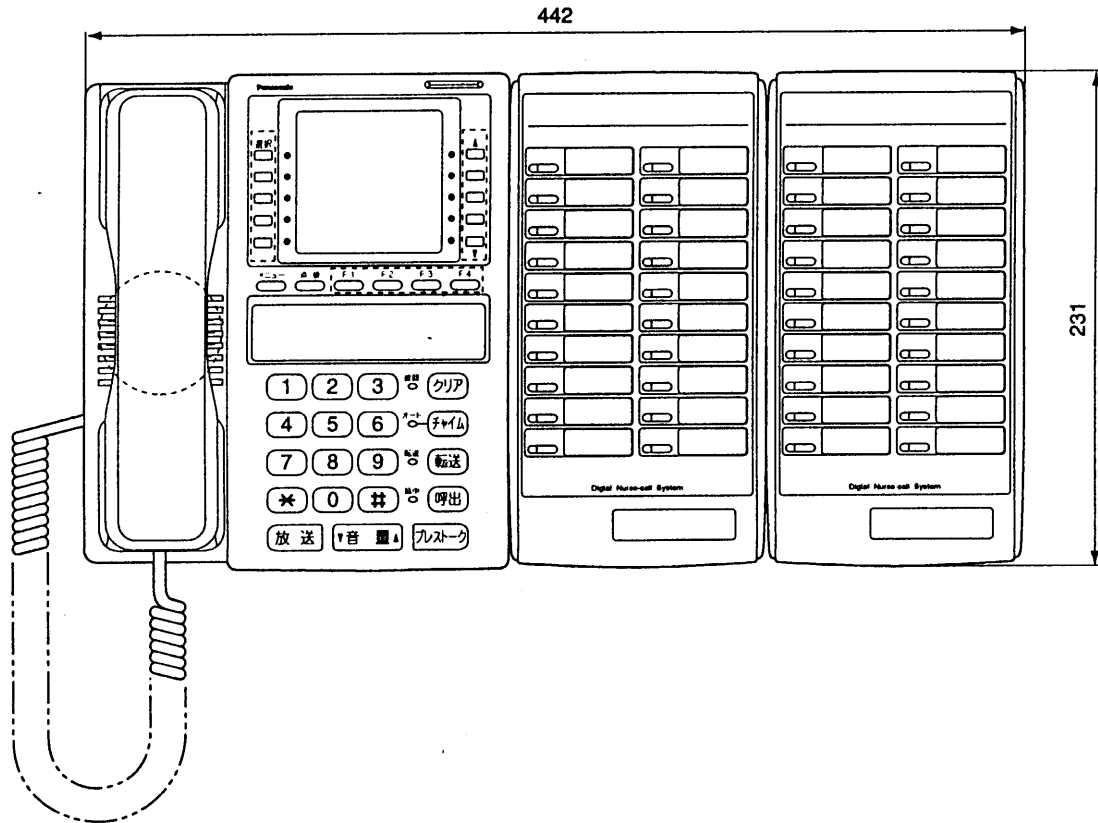

■仕様

電源電圧	制御装置より直流電源供給
質量	約2.0kg
外観色調	ホワイト(近似マンセル5.6Y8.7/0.9)
外観材質	本体:ABS樹脂 パネル:アクリル樹脂
取付方法	卓上形
使用環境条件	周囲温度:0~40℃ 湿度:80%以下(結露しないこと)

仕様 / 外形寸法図

品番	VH-M482, VH-M202
品名	卓上形親機(40局)

作成年月	2003.01	図面整理 番号	SNJ-44	SD-0
------	---------	------------	--------	------

単位	mm
縮尺	1/3.5

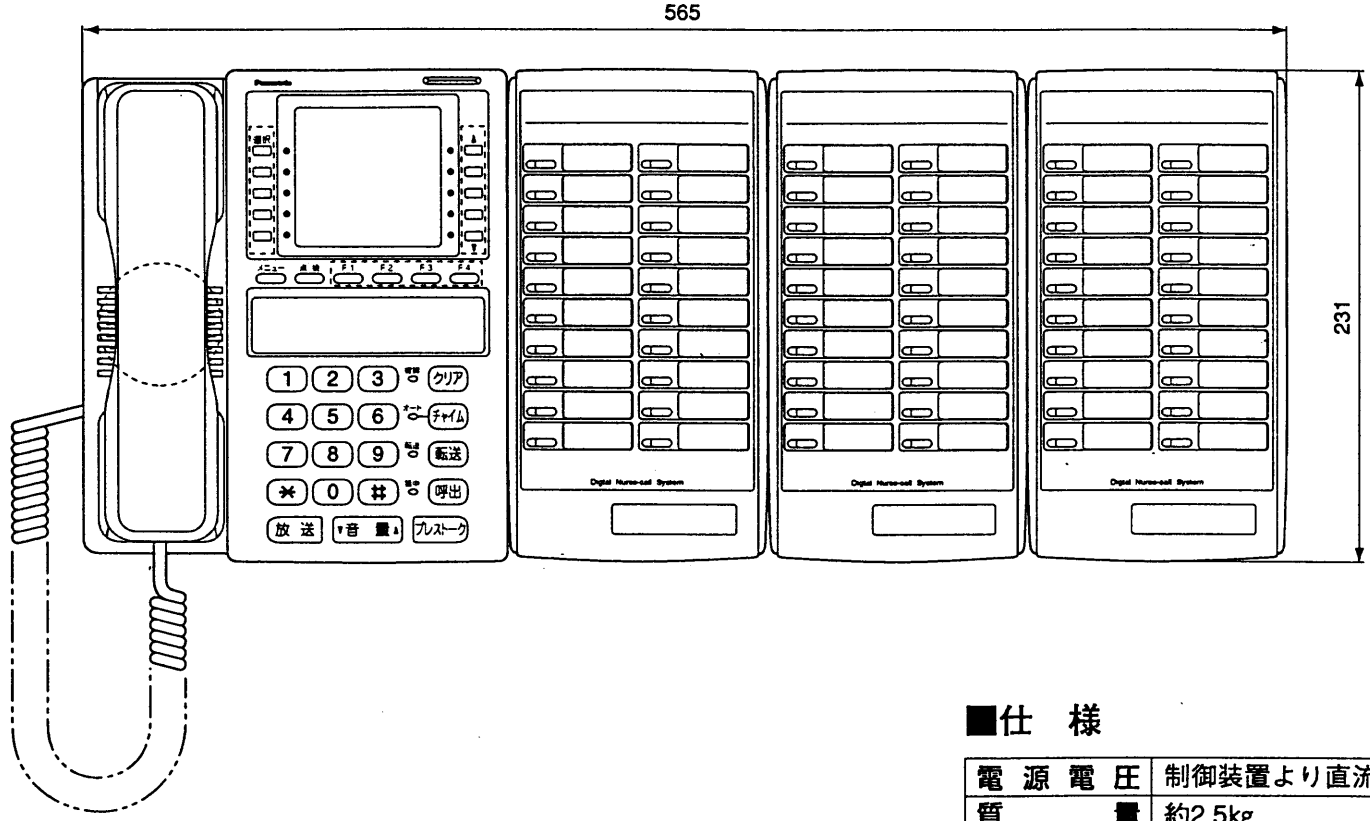

■仕 様

電源電圧	制御装置より直流電源供給
質 量	約2.5kg
外 観 色 調	ホワイト(近似マンセル5.6Y8.7/0.9)
外 観 材 質	本 体:ABS樹脂 パネル:アクリル樹脂
取 付 方 法	卓上形
使用環境条件	周囲温度:0~40℃ 湿度:80%以下(結露しないこと)

仕様 / 外形寸法図

品 番	VH-M482, VH-M202
品 名	卓上形親機 (60局)

作成年月	2003.01	図面整理 番 号	SNJ-44	SD-0
------	---------	-------------	--------	------

単位	mm
縮尺	1/3.5

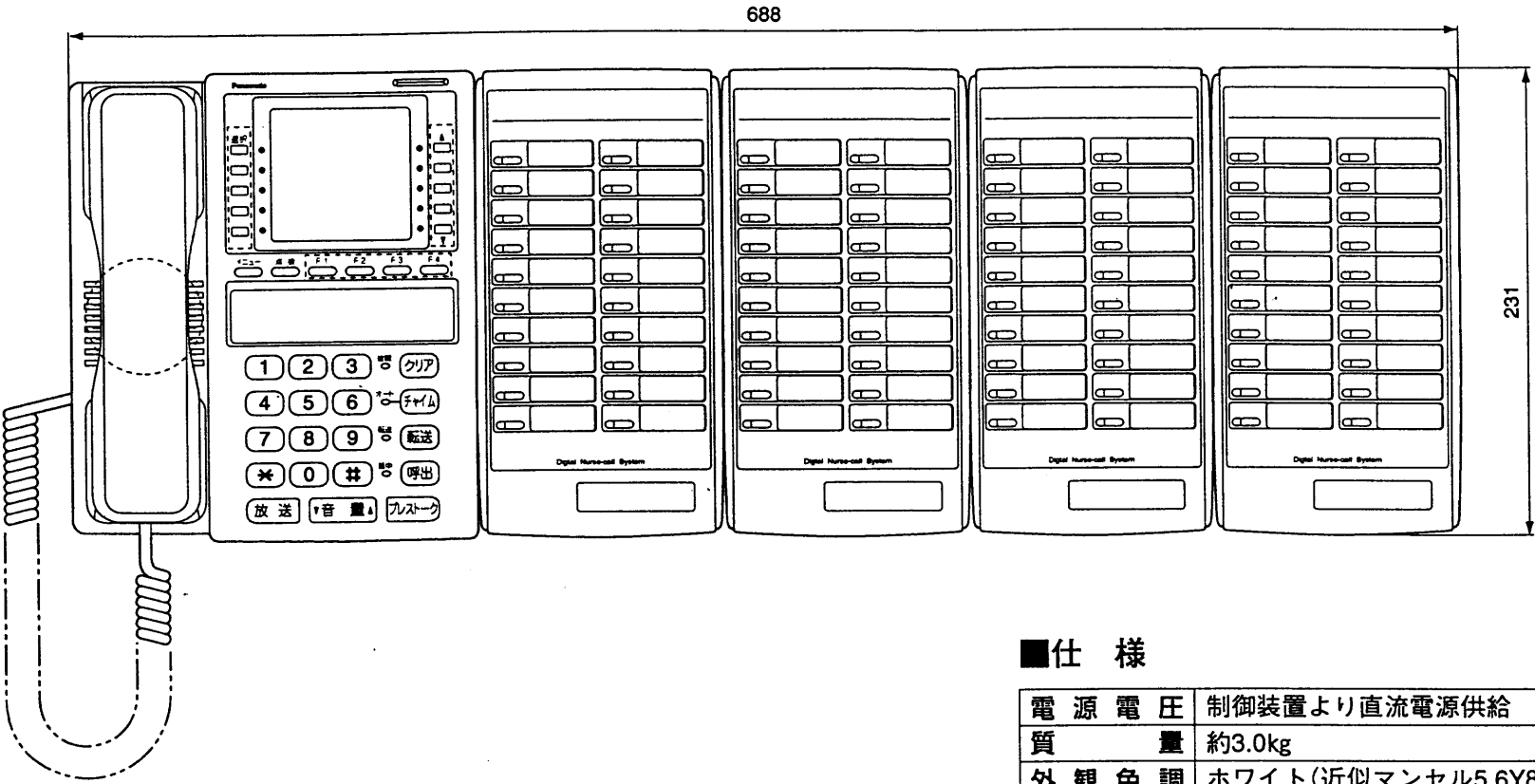

■仕 様

電源電圧	制御装置より直流電源供給
質 量	約3.0kg
外観色調	ホワイト(近似マンセル5.6Y8.7/0.9)
外観材質	本体:ABS樹脂 パネル:アクリル樹脂
取付方法	卓上形
使用環境条件	周囲温度:0~40℃ 湿度:80%以下(結露しないこと)

仕様 / 外形寸法図

品番	VH-M482, VH-M202
品名	卓上形親機(80局)

作成年月	2003.01
図面整理番号	SNJ-44
	SD-0

単位	mm
縮尺	1/4

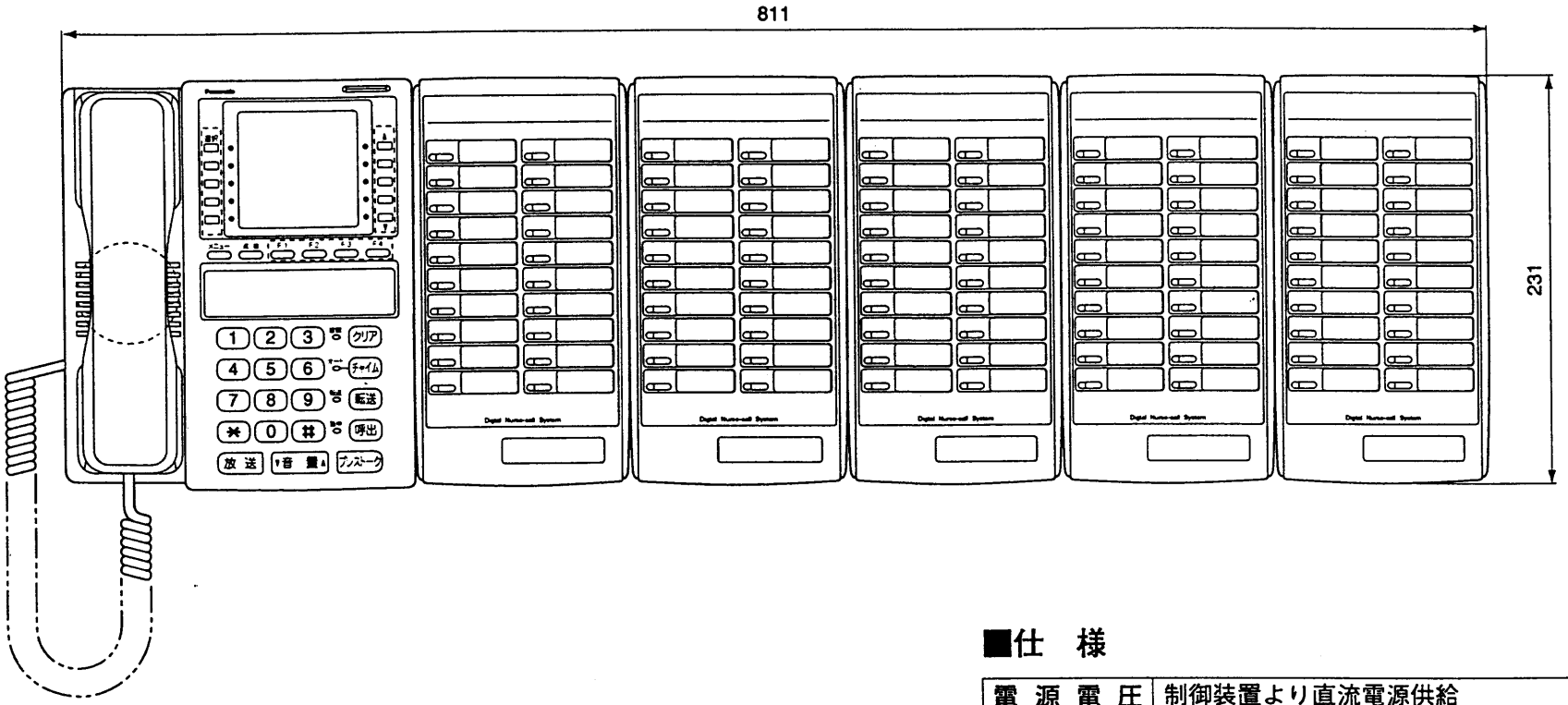

■仕 様

電源電圧	制御装置より直流電源供給
質 量	約3.5kg
外 観 色 調	ホワイト(近似マンセル5.6Y8.7/0.9)
外 観 材 質	本 体:ABS樹脂 パネル:アクリル樹脂
取付方法	卓上形
使用環境条件	周囲温度:0~40℃ 湿度:80%以下(結露しないこと)

仕様 / 外形寸法図

品 番	VH-M482,WH-M202
品 名	卓上形親機 (100局)

作成年月	2003.01
図面整理番号	SNJ-44
	SD-0

単位	mm
縮尺	1/4.5

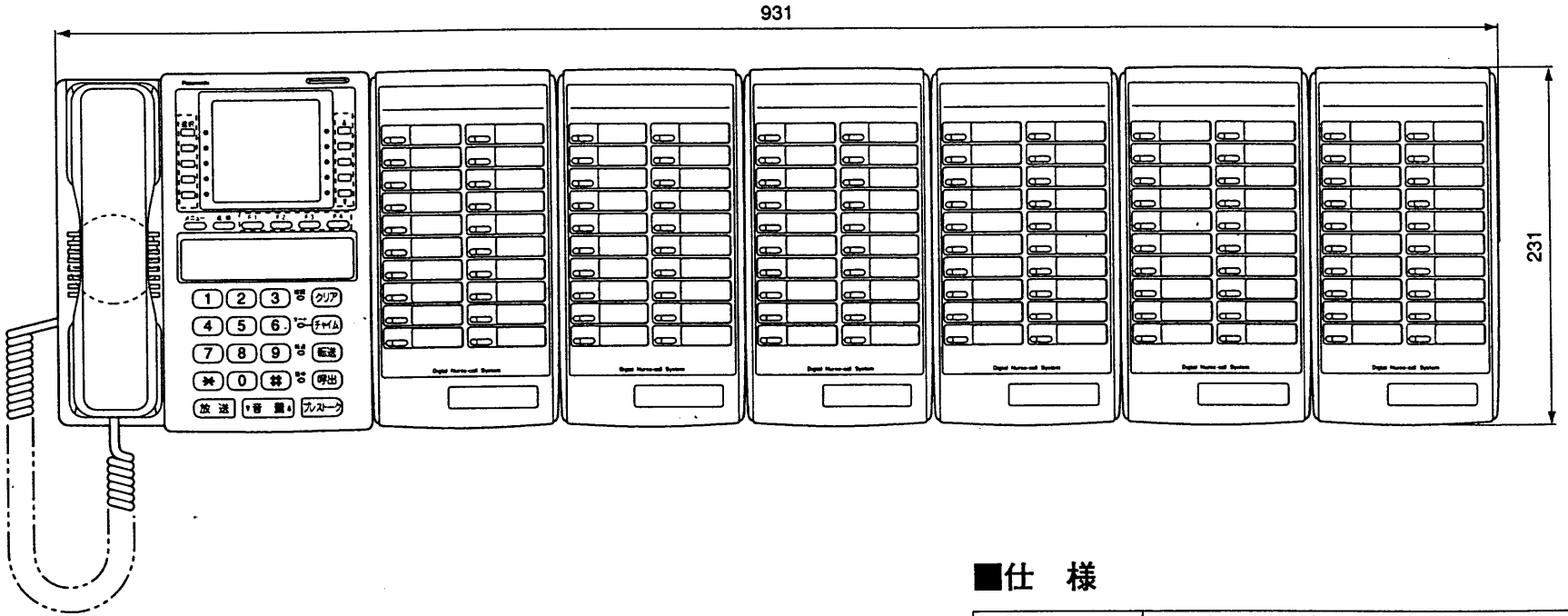

■仕 様

電源電圧	制御装置より直流電源供給
質 量	約4.0kg
外 観 色 調	ホワイト(近似マンセル5.6Y8.7/0.9)
外 観 材 質	本 体:ABS樹脂 パネル:アクリル樹脂
取 付 方 法	卓上形
使用環境条件	周囲温度:0~40℃ 湿度:80%以下(結露しないこと)

仕様 / 外形寸法図

品 番	VH-M482, VH-M202
品 名	卓上形親機(120局)

作成年月	2003.01	図面整理 番 号	SNJ-44	SD-0
------	---------	-------------	--------	------