

# ホームセーフティステーション

品名 **アナログ回線アダプター** 品番 **VJ-V262**

## 概要

本装置は、ホームセーフティステーション「ベルーイ」2-1タイプに接続し、電話機による玄関呼出対応や携帯電話やPHS等を用い一般加入者回線(アナログ プッシュ回線)を介して玄関呼出の転送、電気錠等のテレコンを行うための専用アダプターです。

## 特長・機能

### (1) 電話機による玄関呼出対応機能

コードレス留守番電話機シリーズ(パーソナルコミュニケーション事業部製)、パーソナルファクス「おたっくす」シリーズ(九州松下電器製)または「パナファクス」シリーズ(松下電送システム製)を接続すると、カラーカメラ玄関子機との通話ができます。

使用できる電話機はドアホンアダプターVE-DA10-H(パーソナルコミュニケーション事業部製)に接続可能な機種に限られます。

電話機とカラーモニター親機VL-V462X間で室内通話はできません。

### (2) 携帯電話・PHS等への玄関呼出転送機能

カラーカメラ玄関子機からの呼出を、一般加入者回線(アナログ プッシュ回線)を利用して携帯電話やPHS等へ転送します。また、TA(ターミナルアダプター)のアナログポートを介してISDN回線を利用することもできます。

通話方式は音声自動切換えによる交互通話です。

接続できるTAは、発信時の相手応答および発信時の相手終話のときに回線極性反転する機種に限ります。

PB信号を送信できない電話機は使用できません。

### (3) 電気錠等のテレコン機能

携帯電話やPHS等から音声合成のガイダンスに従いPB信号操作により、システムに接続したJEM-A対応の電気錠制御器等(1台)または当社製 電気錠制御器HX-715をテレコントロールできます(電気錠等の制御・モニターができます)。

接続できるのは、JEM-A対応の電気錠制御器等(1台)または当社製 電気錠制御器HX-715どちらか一方のみです。

JEM-A対応の電気錠制御器等を接続した場合は、別途テレコントローラー用エアコンアダプターCZ-TA2(松下電器産業 エアコン社製)が必要です。

当社製 電気錠制御器HX-715を接続した場合は、扉の開閉状態もモニターできます。PB信号を送信できない電話機は使用できません。

### (4) 施工性

電源はAC100Vコード式で、露出形壁掛けタイプです。

ACコードを取り外し、AC電源と直結接続(ねじ端子)が可能です。

アナログ回線アダプターとカラーモニター親機VL-V462X間の配線距離は、最大30mです。

配線はツイストペアケーブル(単線 0.65mm ~ 0.9mm)を使用し、配線数は6線です。

## 概要 / 特長・機能

品番	VJ-V262
品名	アナログ回線アダプター

### システム系統図

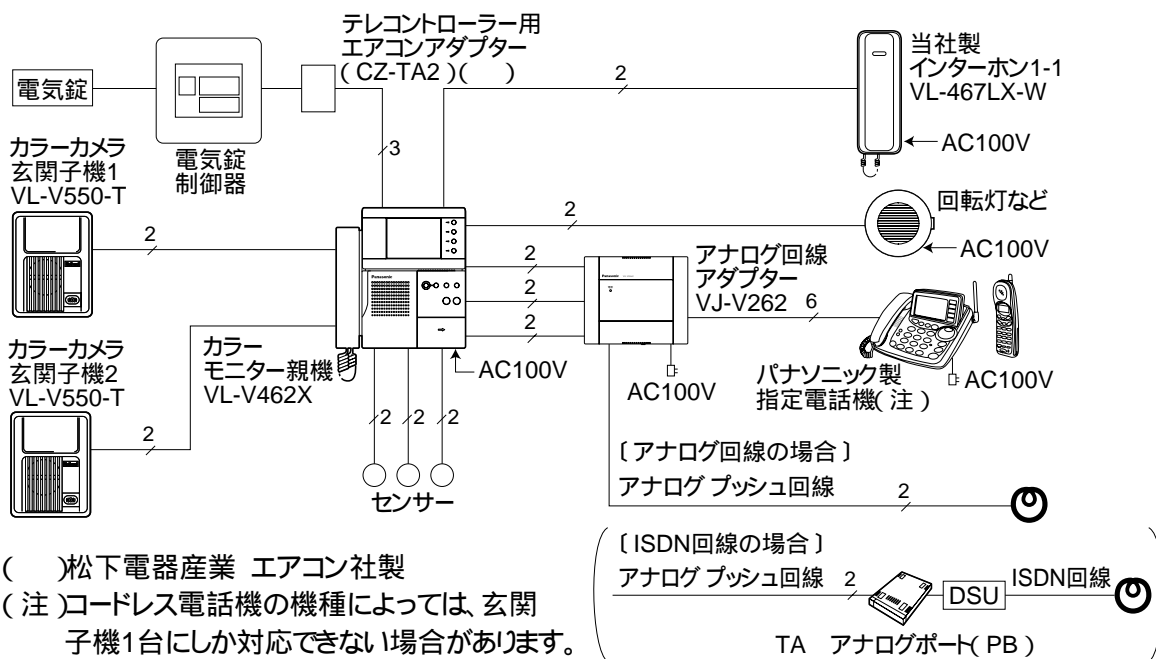

( ) 松下電器産業 エアコン社製  
(注) コードレス電話機の機種によっては、玄関子機1台にしか対応できない場合があります。

### 配線図

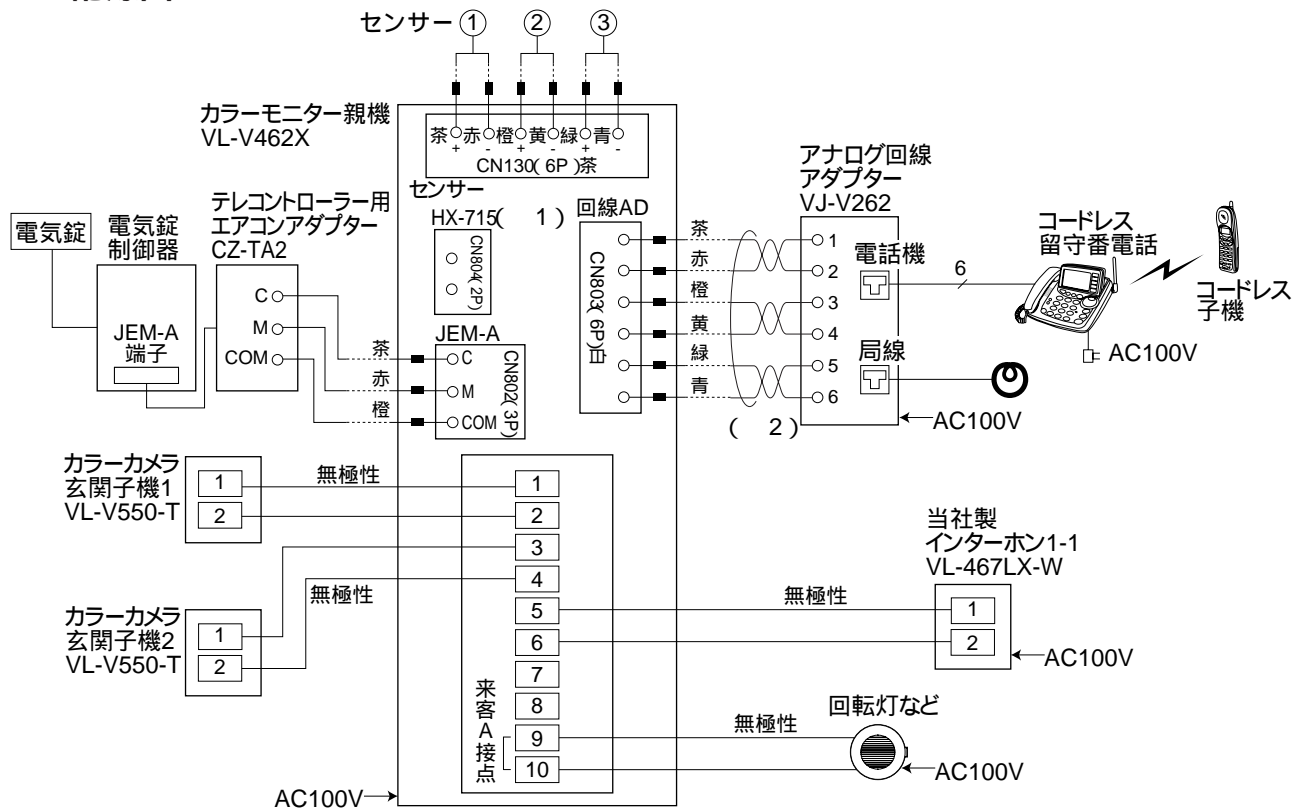

(注) —■— の記号は圧着接続する箇所です。

- (1) 当社製 電気錠制御器(HX-715)の接続端子CN804(2P)です。  
接続時は、カラーモニター親機の付属コード(2P)とHX-715増設スイッチ端子[速結端子(赤)]に接続のコードを圧着接続します。
- (2) ツイストペアケーブルを使用。

システム系統図 / 配線図	
品番	VJ-V262
品名	アナログ回線アダプター

作成年月	2003.01	図面整理番	SNJ-102	SD-0
------	---------	-------	---------	------

## 配線距離

機 器 間	線 材	配線数	接続(親機側)	配線距離
カラー モニター親機 ~ アナログ回線 アダプター	ツイストペアケーブル 単線 0.65mm ~ 0.9mm	6	コネクター	30m

## 接続コード (カラーモニター親機に付属)

機 器 間	接続コード(カラーモニター親機側)		
	端 子	色	長 さ
カラーモニター親機 ~ アナログ回線アダプター	6Pコネクター	白	250mm

## 仕様

電 源 電 圧	AC100V( 50/60Hz ) ACコード取り外し可能。ACコード取り外しにより、AC電源を直結接続(ねじ端子)可能)
消 費 電 力	待受時約2.6W 動作時約4W
外 形 寸 法	高さ160×幅190×奥行43mm
質 量	約0.6kg
外 観 色 調	チャイミーホワイト(近似マンセル4.1Y8.3 / 0.7)
外 観 材 質	難燃ABS樹脂
取 付 方 法	露出形壁掛け(壁掛金具付属/JIS 1 コ用スイッチボックス(カバー付)に適合)
使用環境条件	周囲温度 0 ~ 40 湿度90%以下ただし結露しないこと
電話機による玄関呼出対応機能	ドアホンアダプターVE-DA10-Hに接続可能な機種に限る カラーカメラ玄関子機1、カラーカメラ玄関子機2に対応
玄関呼出転送機能	一般加入者回線(アナログ プッシュ回線) 音声合成により玄関呼出転送(1ヵ所のみ)を伝え、PB信号操作により玄関子機と通話 通話音量を3段階に設定が可能
テレコン機能	PB信号操作(暗証番号等)によりJEM-A対応の電気錠制御器等(1台)または当社製 電気錠制御器(HX-715)のテレコンが可能 転送電話番号、外出セット、玄関呼出転送の有無を設定・変更可能 テレコン機能(設定にて選択可能) 電気錠接続時 施錠のみ 玄関呼出転送時のみ解錠 施錠・解錠 その他の機器接続時 エアコンON/OFF 機器ON/OFF

## 付属品

壁掛金具.....	1	小ねじ 4mm × 25mm.....	2
電話機コード 6芯(黒).....	1	木ねじ 4mm × 16mm.....	2

## 配線距離 / 接続コード / 仕様 / 付属品

品 番	VJ-V262
品 名	アナログ回線アダプター

作成年月	2003.01	図面整理番	SNJ-102	SD-0
------	---------	-------	---------	------

単位	mm
縮尺	1/3

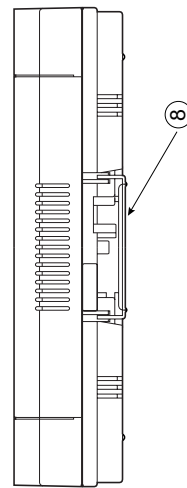
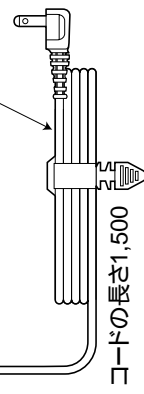
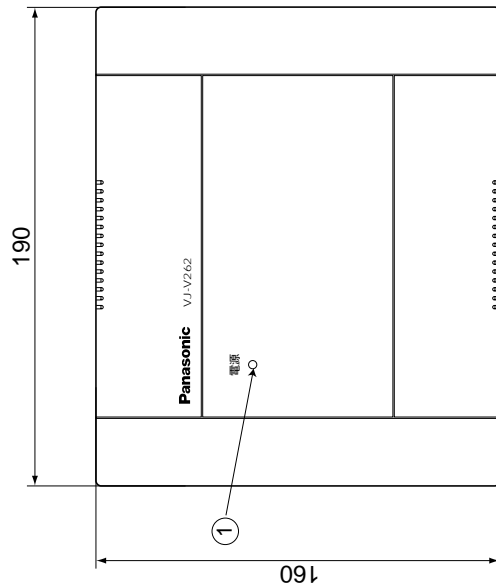
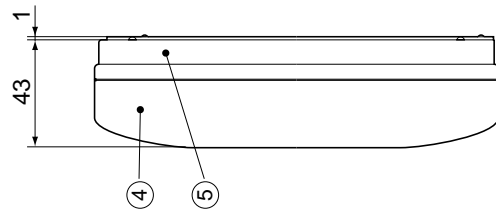
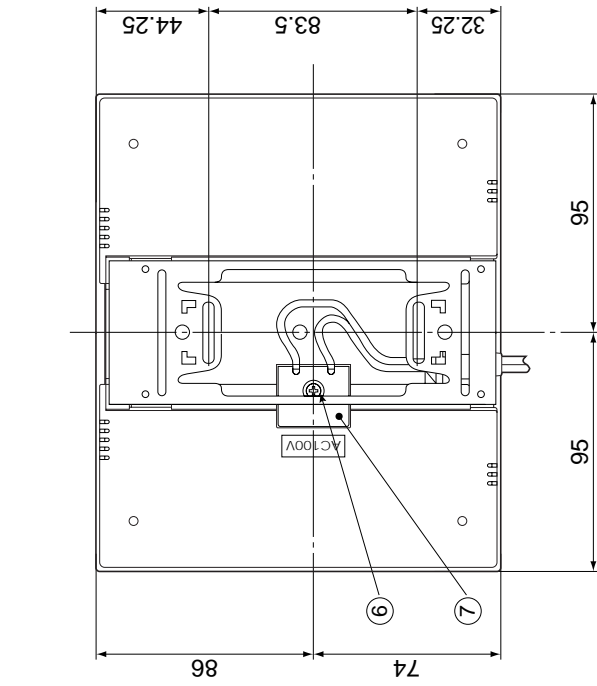

端子部  
(本体パネルを開いた図)

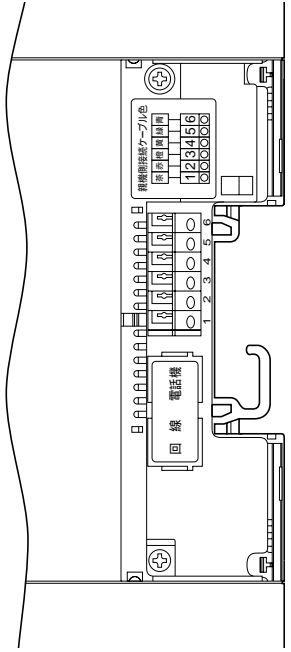

番号	名称	番号	名称
①	電源ランプ(緑)	⑤	下ケース
②	パネル	⑥	AC端子カバー止めネジ
③	ACコード	⑦	AC端子カバー
④	上ケース	⑧	壁掛金具

外形寸法図	
品番	VJ-V262
品名	アナログ回線アダプター

作成年月	2003.01	図面整理番	SNJ-102	SD-0
------	---------	-------	---------	------