

10W 角形ランペットスピーカ WF-810

■概要

角形小口径、車載アンプ用の小出力耐振性全天候性形ホーンスピーカです。

■定格

定格入力：10W
 入力インピーダンス：8Ω
 周波数特性：320Hz～7kHz（偏差 20dB）
 出力音圧レベル：104dB(1m、1W)
 寸法
 口径：152×232mm
 全長：227mm
 重量：約 1.4kg
 入力コード：約 46.5cm

仕 上 げ

ホーンマウス }
 レフレクタ } : ABS樹脂
 チューブ } ライトグレー マンセルN-7 近似色
 カバ ー : ABS樹脂
 グレー マンセルN-4 近似色
 取付アングル：鋼板 t：2.5mm
 グレー マンセルN-4 近似色

■外観寸法図

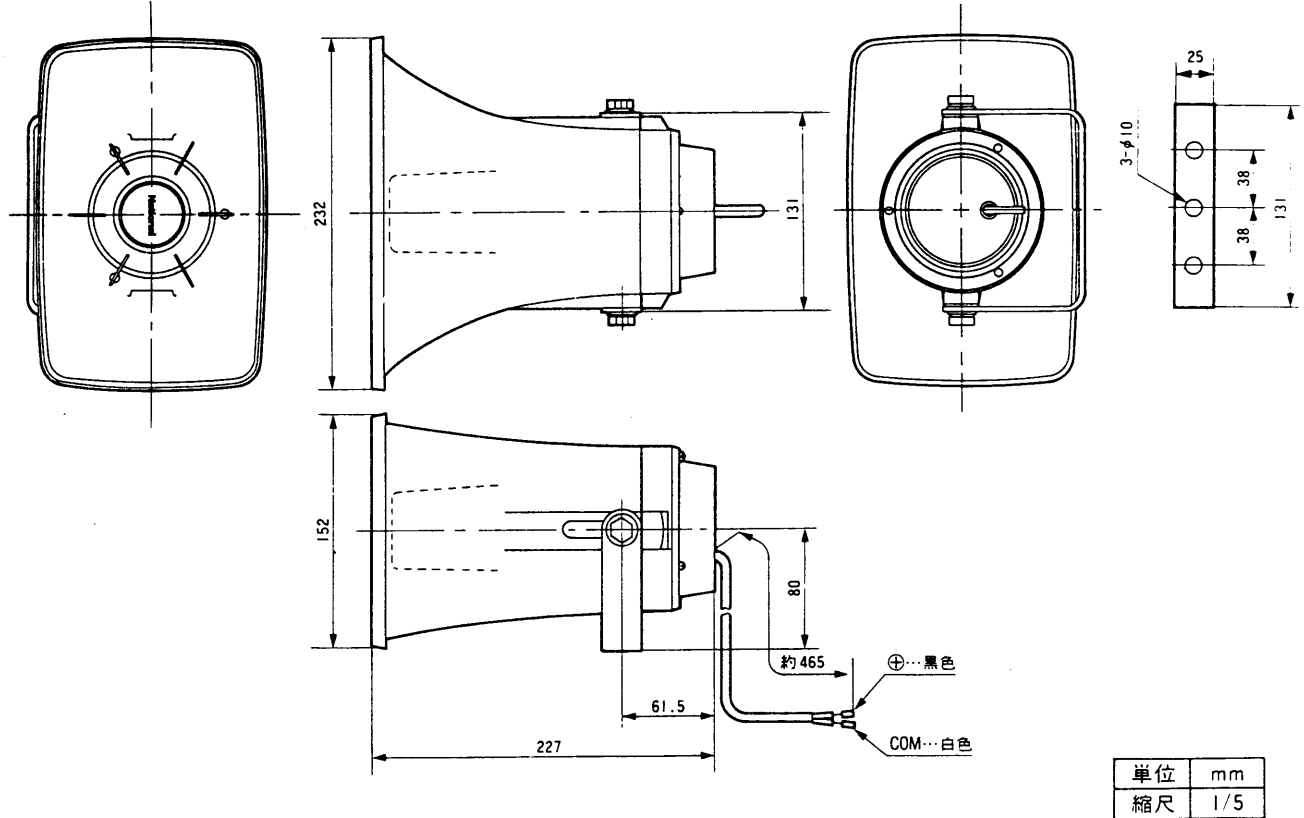

■周波数特性

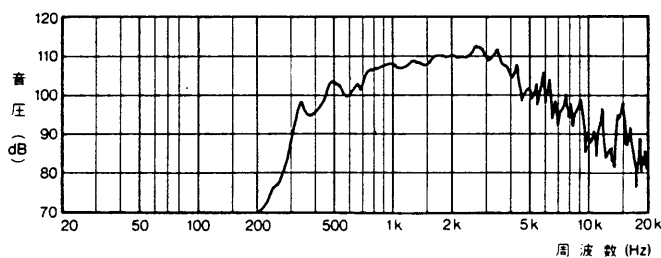

■指向特性

＜水平＞

＜垂直＞

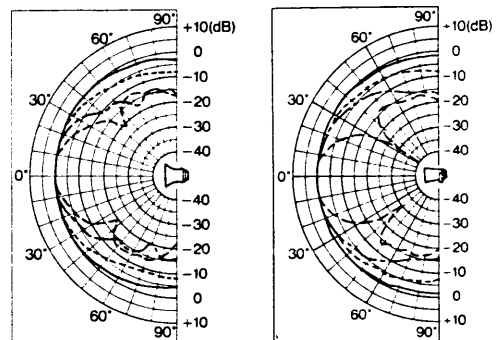

別売工事部品の外観寸法図

● スピーカキャリアW2-F13

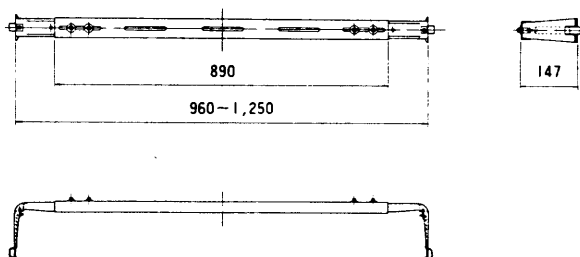

● スピーカキャリアW2-F14

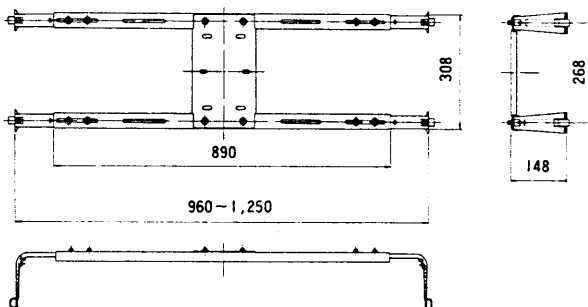

● スピーカキャリアW2-F15

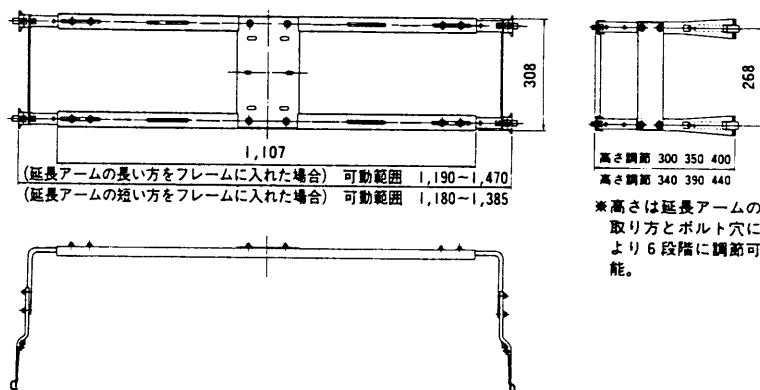

単位	mm
縮尺	1/20

● スピーカ増設台W2-F17

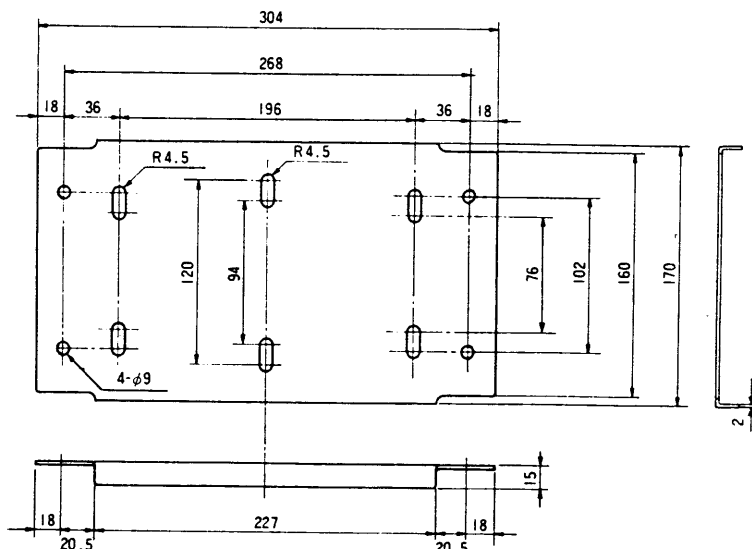

単位	mm
縮尺	1/5