

カラー静止画伝送装置 WG-G850A

■概要

本装置は、NTSCカラーテレビジョン信号または日本標準方式モノクロテレビジョン信号の1フィールドまたは1フレーム(オプションによる)を主導体メモリへ記録し、静止画像の状態にして電話回線やDDX-C回線、衛星通信回線などの狭帯域伝送路を介して遠隔地へ伝送し、受信側で元のカラーまたはモノクロ画像に再生する装置です。

リモコンパネル(WG-G861)を接続することにより、本体(WG-G850A)の操作に加え、ハードディスクを使用した画像ファイルの操作が行えます。

■特長

- 高能率符号化方式により短時間で良質の画像を伝送することができます。
- カラー画像、モノクロ画像とも伝送可能です。
- カラー四分画面表示が可能です。
- 4:1の映像入力切換器を内蔵していますので、4台のカメラを外部スイッチなしで接続できます。
- 1台のビデオ受像機で入力動画像とメモリに蓄積された静止画像を切り換えて見ることができます。
- CCITT勧告準拠のデータモデム(RS-232C)を内蔵していますので、非常に経済的です。
- V.35モデムインタフェース(オプション)を使用することにより、48kbpsの回線交換網に接続し、高速に画像を伝送することができます。
- メモリ基板(オプション)を追加することにより、画像のフレーム化が可能です。

■構成

カラー静止画伝送装置(本体) WG-G850A……………1 リモコンパネル WG-G861……………1

■定格

● 本体WG-G850A

電 源 :	AC100V 50/60Hz 単相	伝 送 時 間 :	平均5~15秒 (超高速伝達オプションによる)
消 費 電 力 :	180VA以下		平均20秒(高速モード時)
映 像 入 力 :	NTSCカラーテレビジョン信号 または日本標準方式モノクロ テレビジョン信号		平均40秒(精細モード時)
	1Vp-p 75Ω 不平衡 4系統 (BNCコネクタ)	適 用 回 線 :	加入電話回線 3.4kHz帯回線(2線式) 回線交換網(DDX-C)
映 像 出 力 :	NTSCカラーテレビジョン信号 または日本標準方式モノクロ テレビジョン信号	デ ー タ 伝 送 速 度 :	9600/7200/4800/2400bps (内部切り換えによる)
	1Vp-p 75Ω 不平衡 2系統 (BNCコネクタ)	変 調 方 式 :	9600/7200bps時 CCITT勧告 V.29準拠 4800/2400bps時 CCITT勧告 V.27 ter準拠
標 本 化 周 波 数 :	約10.7MHz	送 信 出 力 レ ベ ル :	0~-31dBm(1dB単位で調整可能)
量 子 化 レ ベ ル :	8ビット/画素	受 信 入 力 レ ベ ル :	0~-31dBm
水 平 解 像 度 :	精細モード 350TV本以上 高速モード 200TV本以上	入 出 力 イ ン ピ ー ダ ン ス :	公称600Ω平衡
S / N :	40dB(p-p/rms)以上	使 用 周 囲 温 度 :	0~+40℃
走 査 線 数 :	262本(標準) 525本(メモリーオプションによ るフレームモード時)	寸 法 :	370(幅)×160(高さ)×445(奥行)mm
帯 域 圧 縮 方 式 :	高次予測差分符号化方式 (HP-DPCM方式) 可変長符号化方式 サブナイキストサンプリング 方式などの組み合わせによる	重 量 :	約12kg

● リモコンパネルWG-G861

電 源 :	WG-G850Aより供給(DC15V)	寸 法 :	218(幅)×143(高さ)×50(奥行)mm
消 費 電 力 :	4W	重 量 :	約1kg
制 御 信 号 :	不平衡シリアルデータ		
最 大 制 御 距 離 :	50m		

■付属品

- 本体 WG-G850A
 - A C プラグ電源ケーブル(2 m)..... 1
 - 加入電話回線接続ケーブル(2 m)..... 1
 - リモコンパネル WG-G861
 - 接続ケーブル(20 m)..... 1
- 取扱説明書..... 1
保証書..... 1

■別売品

メモリ基板(525本/V対応)
画像ファイルI/O基板
ポインタコントローラ

V.35モデムインタフェース
画像ファイル

■外観寸法図

- 本体 WG-G850A

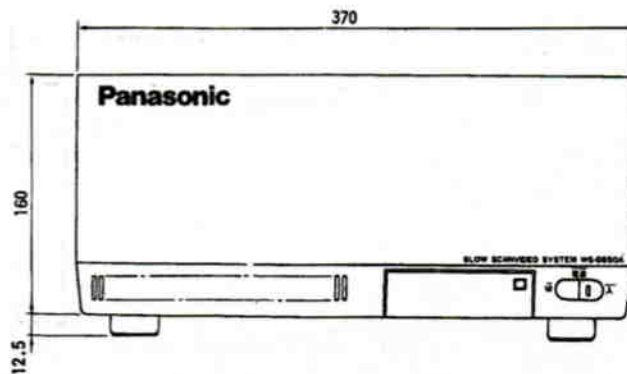
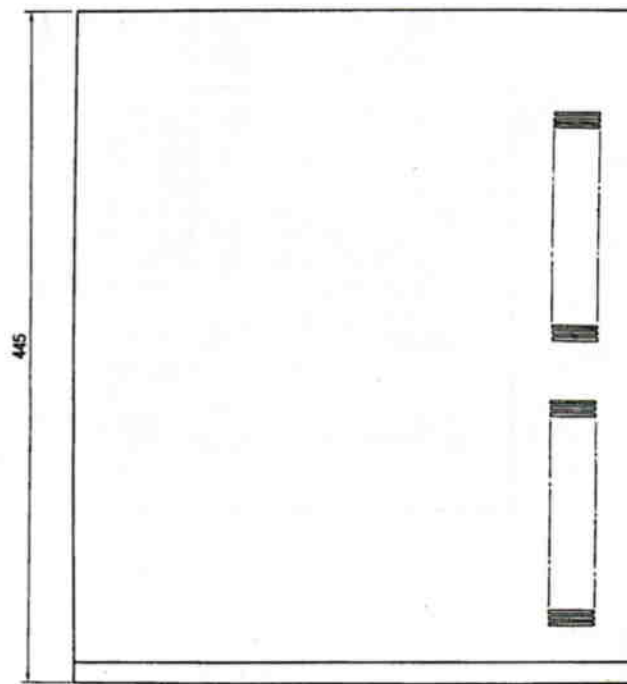
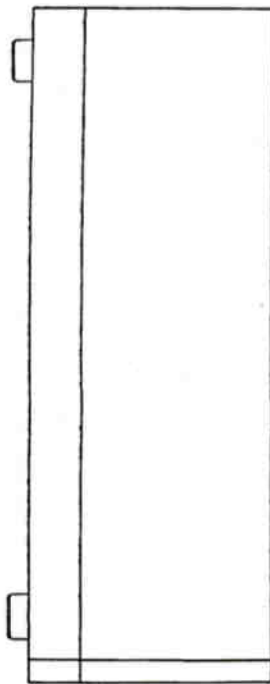
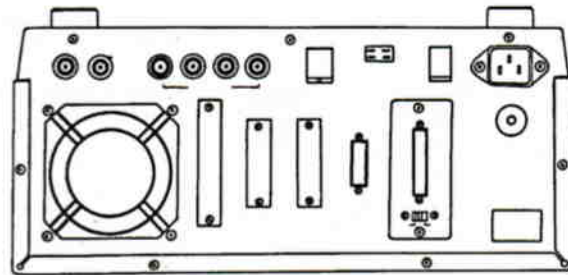

単位	mm
縮尺	1/5

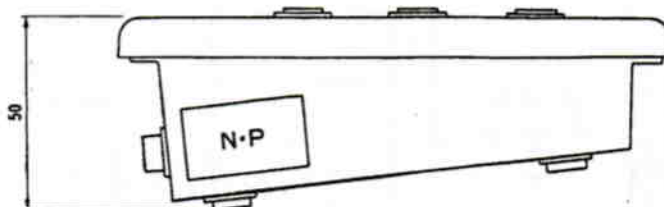
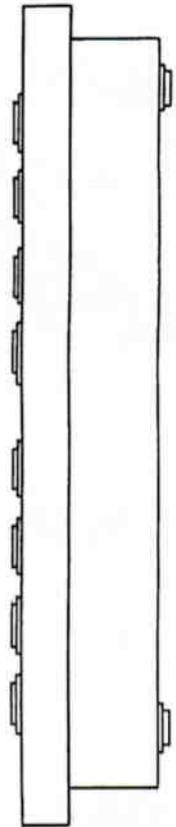
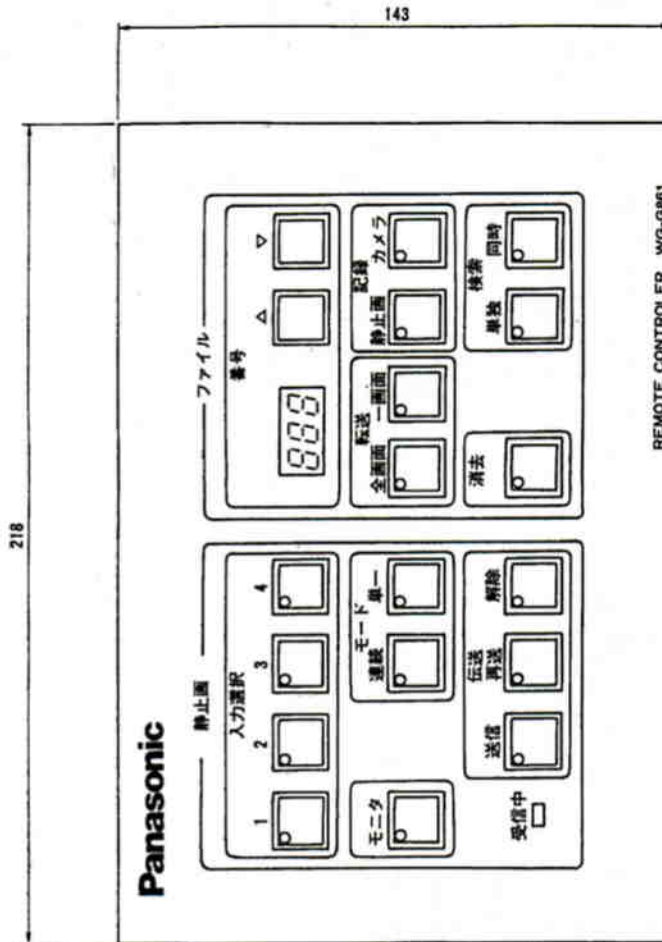
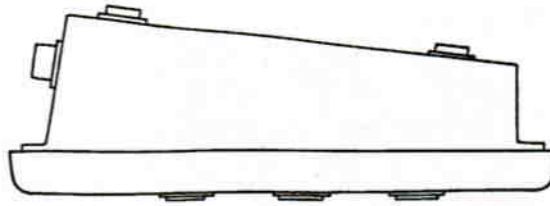
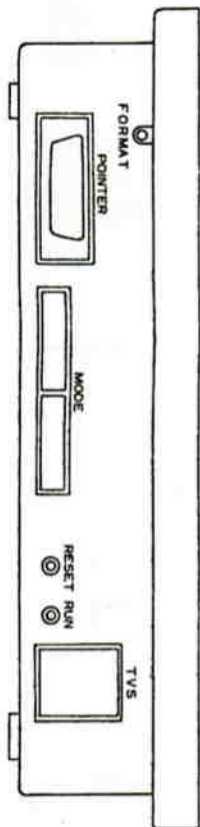

単位	mm
縮尺	1/2

■ブロックダイアグラム

● 本体 WG-G850A

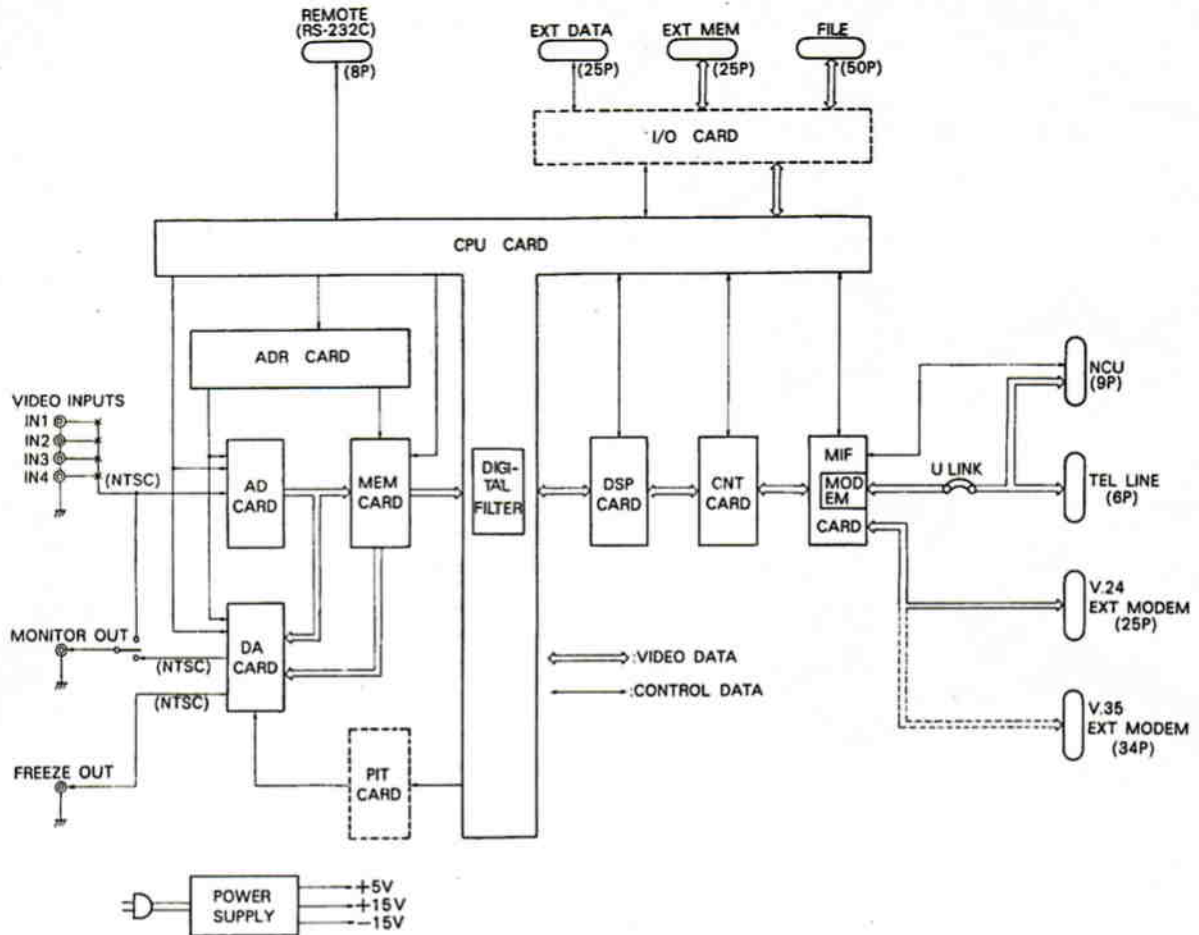

● リモコンパネル WG-G861

