

**ポータブルAVミキサー
WJ-3000A
仕様書**

1984年2月



松下通信工業株式会社

視聴覚機器事業部









機 器 概 要

4入力の簡易音声ミキサーを内蔵した映像特殊効果装置で、野外の取材・ロケができます。また、持ち運びができるよう堅固なジュラルミンケースに収納されています。

主 な 特 長

1. 外部電源接続端子付きですので、野外の取材・ロケに便利です。
2. ポータブルケース入なので、手軽に持ち運びができます。
3. ワイプは6種類あり、とではポジションレバーにより自由に移動することができます。
4. 簡易音声ミキサー（4入力）が内蔵されています。

機 能

1. ワイプ      
6種類   はポジションレバーにより自由に移動可能
2. フェーダ フェードイン
フェードアウト
ラップディゾルブ
3. キー、スーパー ① ワイプ、フェーダ、キーいずれのモードにおいても白文字、カラー文字のスーパー・インポーズが可能
(色相切換スイッチを白文字またはカラー文字に設定する)
② カラー文字の色相は360°連続可変することが可能
③ キーレベルはキーレベルつまみにより自由に設定可能
④ AチャンネルにキーカメラのパターンでBチャンネルを挿入することが可能
⑤ キー反転スイッチにより（白に黒文字、黒に白文字）どちらの場合でも白文字、カラー文字のスーパー・インポーズが可能
⑥ 色相切換スイッチを背景+文字に設定する事により文字および背景に着色（補色）でき、さらに色相を360°自由に可変する事が可能
4. 同期入力 (ゲンロック) 同期入力は、VTR、予備の2系統あり、同期切換スイッチにより入力の選択が可能
5. その他 ① カメラ1～4は、それぞれタリー、インターカム用の4ピン端子を有す

る。

- ② 同期切換“外部”，“内部”スイッチ付
- ③ 音声レベルは，5点のレベルメータでレベルの監視が可能
- ④ 外部電源接続端子付
- ⑤ ACアウトレット1個を有する。
- ⑥ タリ-回路（オープンコレクタ出力×4）
- ⑦ 入力終端（75Ω/Hi-Z切換）スイッチ付（カメラ1～4，VTR，予備入力）
- ⑧ バッテリー保護スイッチ付

応 用 例

企業，大学等の研修用，講義用のビデオテープの制作









結婚式場等のビデオテープ制作

既存のVTRテープ等へのタイトル挿入などの編集・制作

屋外でのビデオテープ制作

定 格

1. 電 源	AC 100 V, DC 12 V
2. 消 費 電 力	8.7W(AC 100 V時), 0.5 A(DC 12 V時)
3. 映 像 入 力	カ メ ラ 1.0V _{p-p} コンポジット 75Ω/Hi-Z 10ピンコネクタ 2回路 BNCコネクタ 4回路 V T R 1.0V _{p-p} コンポジット 75Ω/Hi-Z BNCコネクタ 予 備 1.0V _{p-p} コンポジット 75Ω/Hi-Z BNCコネクタ キーカメラ 1.0V _{p-p} コンポジット 75Ω BNCコネクタ
4. 音 声 入 力	マ イ ク -64 dB 600Ω 平衡 複式ジャック 2回路 V T R -6 dB 20kΩ 不平衡

				ピンジャック
	予備	-22 dB	20 kΩ	不平衡
				ピンジャック
5. 映像出力	効果	1.0 V _{p-p}	コンポジット	75 Ω
				BNCコネクタ
	プログラム	1.0 V _{p-p}	コンポジット	75 Ω
				BNCコネクタ 2回路
6. VTR出力	映像	1.0 V _{p-p}	コンポジット(プログラム出力)	} 10ピンコネクタ
	音声	-10 dB		
7. 同期出力	B B	0.45 V _{p-p}	BNCコネクタ	2回路
	H D	4.0 V _{p-p}	BNCコネクタ	
	V D	4.0 V _{p-p}	BNCコネクタ	
	S C	2.0 V _{p-p}	BNCコネクタ	
8. 音声出力	ライン	0 dB	ハイインピーダンス	不平衡 ピンジャック 2回路
	モニタ	8 Ω	複式ジャック	
	インターカム	600 型交換用送受話器相当品使用可能	複式ジャック	
9. インターカム回路	5 (カメラ1~4, 本体)			
10. タリ回路	4 (オープンコレクタ出力)			
11. 特殊効果	ワイプ 6種類	     		
	フェードイン			
	フェードアウト			
	ラップディゾルブ			
	カラースーパー	効果画面に着色文字挿入		
		背景カラー, 文字カラー (互いに補色の2色着色)		
		白文字		
		カラー文字 (カラー連続可変できます。)		
	キー	キーカメラ入力		
		キー反転スイッチ付		
	ポジションナ	ワイプ  および  のとき動作		
12. 寸法	450 (幅) × 183.5 (高さ) × 282 (奥行) mm			

(奥行はゴム足含まず)

13. 重 量 約 8.7 kg

14. 仕 上 げ 鋼板ライトメタリックグレー塗装 (操作パネル)

付 属 品

- 電源コード..... 1
- 取扱説明書..... 1
- 保証書..... 1

外 観 寸 法 図

操 作 パ ネ ル 図

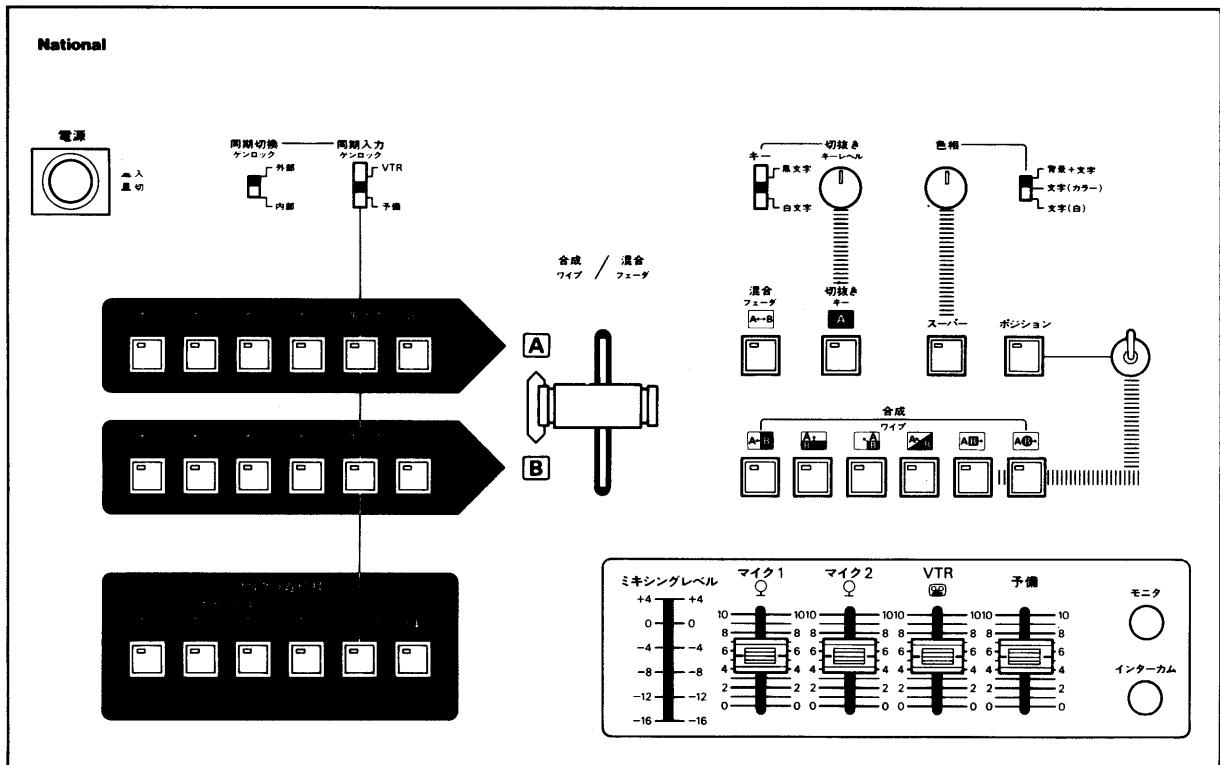

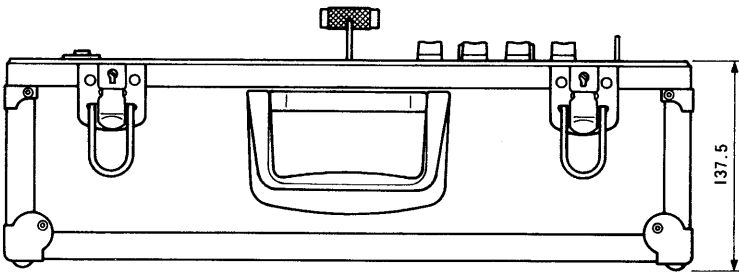
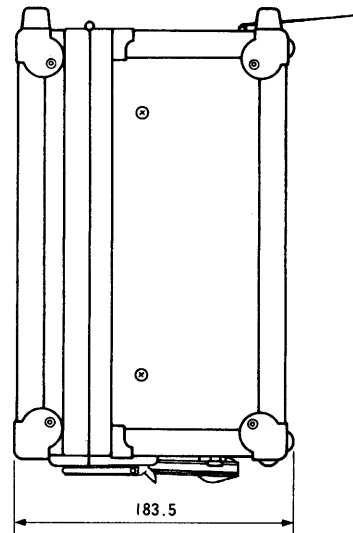
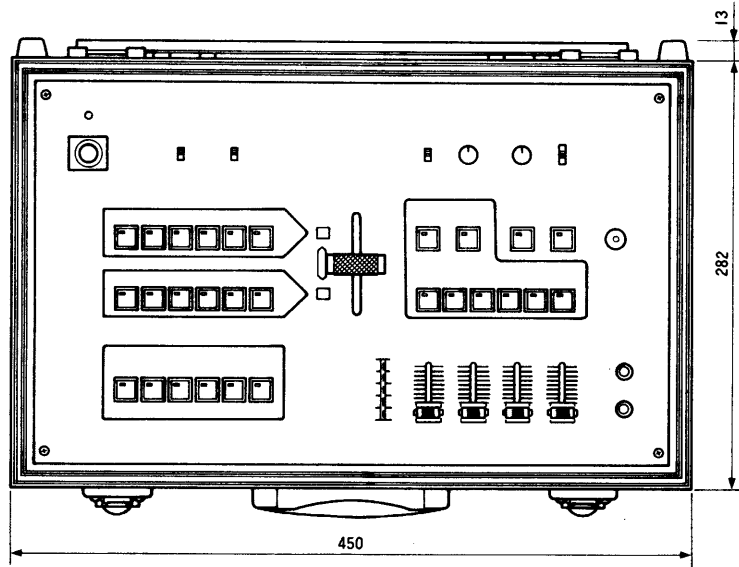
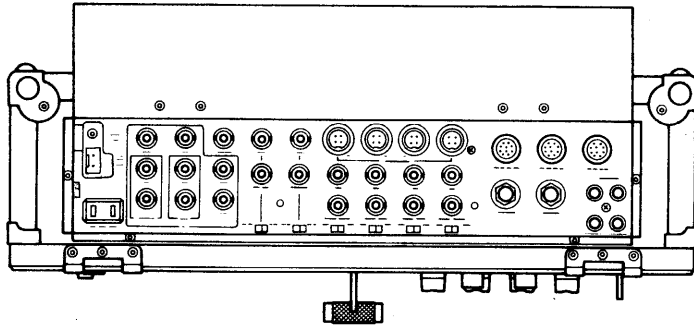

単位	mm
縮尺	1/5