

# オーディオミキサー **WR-C4512** ~~WR-C4520~~

## ■概要

本機は、MRP\* フェーダの採用や、ラムサ独自のグラウンディング技術を投入し、コンパクトで堅牢、高い操作性と高音質を実現した設備向4バスオーディオミキサーです。

\* (MRP=Matsushita Resistive Plastic)

### ●音質を徹底追求

ラムサ独自のセパレートグラウンディングシステムを搭載。PAや録音の現場で特に問題となるハムやノイズ、クロストークを徹底的に抑えました。

更に、高音質部品の採用により、クリーンでヌケの良い音を実現しました。

### ●操作フィーリングを向上

ミキサーマンとミキサーの重要な接点であるフェーダに、RAMSA ミキサーWR-S840 シリーズで評価の高いMRP\* フェーダを採用。高精度、長寿命そして指になじむ操作感でイメージ通りのミキシングが行えます。

\* (MRP=Matsushita Resistive Plastic)

### ●ステレオ入力、マトリクス出力を装備

A/B入力選択を備えたステレオインプットを4系統装備。最大8台のステレオ機器を接続できます。マトリクス出力はスイッチマトリクス、ボリュームマトリクス各々4系統、計8系統を装備。またエアマイクにより場内音をマトリクス出力と、コントロールルームモニタに流せます。

### ●コンパクト、高信頼性設計

モジュールのスリム化(幅29mm)により、20チャンネルモデルで1mをきるコンパクトサイズを実現。持ち運びしやすさ、省スペースを追求しました。また、4チャンネルを1ブロックとした堅牢なセミモノコック構造を採用しています。

### ●簡単、安心操作を実現

ヘッドアンプはマイクレベルからラインレベルまで幅広いレベルの入力信号につまみ1つで対応。64dBものトリムレンジをパッドなしで操作でき、ミキサーの初期設定時や本番中の急なレベル変動時のトリム調節を行いやすくしました。ファンタム電源はノイズ低減回路を採用し、ON/OFF時のクリック音を大幅に低減。万一の誤操作にもスピーカなどへのダメージを抑えます。

## ■定格

電源電圧：AC100V 50/60Hz

消費電力Ⓢ：WR-C4512 55W

WR-C4520 65W

周波数特性：20～20,000Hz、+1dB/-2.5dB

モノインプット～マトリクスアウト

+4dB -60dB IN、+4dB OUT、600Ω

ステレオインプット～マトリクスアウト

+10dB -20dB IN、+4dB OUT、600Ω

全高調波歪率：0.1%以下、20Hz～20kHz

モノインプット～マトリクスアウト

+4dB IN/OUT、600Ω

ステレオインプット～マトリクスアウト

+10dB IN、+4dB OUT、600Ω

入力換算雑音：-126dB以下、ソースインピーダンス150Ω

(オーディオバンド 22.4～22.4kHz)

最大電圧利得：90dB

モノインプット～グループ

マトリクスアウト

クロストーク：-70dB以下、1kHz

(隣接インプットチャンネル間、チャンネルスイッチ・チャンネルフェーダの絞りきり)

同相成分除去比：-80dB以下、1kHz

(モノインプットトリム\* -60°位置)

-35dB以下、1kHz (ステレオインプット

トリム\* -20°位置)

ファンタム電源 +48V DC

個別ファンタム

インプットチャンネル：LOW：70Hz シェルビングタイプ ±15dB

イコライザ MID：200Hz～6.3kHz(周波数可変)

ピーキングタイプ ±15dB

(モノインプットのみ)

HIGH：12.5kHz シェルビングタイプ

±15dB

最大入力レベル：モノインプットA：+22dB

(インプットトリム\* +4°位置)

モノインプットB：+28dB

(インプットトリム\* +10°位置)

ステレオインプットA、B：+32dB

(インプットトリム\* +10°位置)

最大出力レベル：+24dB

(グループ/マスター/マトリクス/CRモニタアウト600Ω)

+20dB

(AUXアウト600Ω/モニタアウト 10kΩ)

残留雑音：-90dB グループ、AUX、マスター、マトリクス、CRモニタ、モニタアウト

(オーディオバンド 22.4～22.4kHz、600Ω)

フェーダ：100mmストローク MRP\* フェーダ

(\*Matsushita Resistive Plastic)

メータ：12ポイント 3色 LEDバーグラフメータ

(VUレスポンス)

使用周囲温度：0℃～+40℃

寸法：WR-C4512 766(幅)×171(高さ)×585(奥行)mm

WR-C4520 998(幅)×171(高さ)×585(奥行)mm

(高さはゴム足含む)

質量(重量)：WR-C4512 約23.0kg

WR-C4520 約29.0kg

仕上げ：レザートーン塗装

マンセルN2.5近似色

## ■付属品

卓カバー..... |

取扱説明書..... |

保証書..... |

## ■入力

	入力インピーダンス (Ω)	定格レベル (dB)	最大入力レベル (dB)	使用コネクタ	数
Mono Input A	5k (平衡)	-60～+4	-38～+22	XLR3ピンタイプ(メス) [2ピンHot、3ピンCold、1ピンGND]	A、Bどちらか選択 8(WR-C4512) 16(WR-C4520)
Mono Input B	10k (平衡)	-54～+10	-32～+28	1/4インチ TRSフォーンジャック	
Stereo Input A	10k (平衡)	-20～+10	+2～+32	XLR3ピンタイプ(メス) [2ピンHot、3ピンCold、1ピンGND]	A、Bどちらか選択 4(WR-C4512) 4(WR-C4520)
Stereo Input B	10k(不平衡)	-20～+10	+2～+32	RCAピンジャック	
Insertion (Return)	10k(不平衡)	-2	+20	1/4インチ TRSフォーンジャック	Mono 8(WR-C4512) 16(WR-C4520) Group 4 Master 2(L、R)
Sub Input	10k(不平衡)	+4	+26	1/4インチ TRSフォーンジャック	Group 4 Master 2(L、R)
AUX Return	10k(不平衡)	+4	+26	1/4インチ TRSフォーンジャック	4
Talk Back	2k(不平衡)	-50～-20	-28～+2	XLR3ピンタイプ(メス) [2ピンHot、3ピンGND、1ピンGND]	1
Air Mic	5k (平衡)	-70～-40	-48～-18	XLR3ピンタイプ(メス) [2ピンHot、3ピンCold、1ピンGND]	2

## ■出力

	出力インピーダンス ( $\Omega$ )	推奨負荷インピーダンス( $\Omega$ )	※定格レベル (dB)	最大出力レベル (dB)	使用コネクタ	数
Group Output Master Output Matrix Output CR Monitor Output	150 (平衡)	600以上	+4	+24	XLR3ピンタイプ(オス) [2ピンHot、3ピンCold、1ピンGND]	4 2(L,R) 8 2(L,R)
AUX Out put	33 (不平衡)	600以上	+4	+20	1/4インチ TRSフォーンジャック	4
Insertion(send)	100 (不平衡)	10k以上	-2	+20	1/4インチ TRSフォーンジャック	Mono 8(WR-C4512) 16(WR-C4520) Group 4 Master 2(L,R)
Direct Out put	100~4k 「AUXレベルVR 設定による」 (不平衡)	10k以上	-2	+20	1/4インチ TRSフォーンジャック	8(WR-C4512) 16(WR-C4520)
Monitor Output	100 (不平衡)	10k以上	+4	+20	1/4インチ TRSフォーンジャック	2(L,R)
Rec Output	1.5k(不平衡)	10k以上	-10	+12	RCAピンジャック	2(L,R)
Headphone Output	75 (不平衡)	400以上	-	160mW	1/4インチ TRSフォーンジャック	1

● 0dB=0.775Vrms

● 推奨インピーダンス……外部機器は、なるべくこの範囲のインピーダンスを持つ機器をご使用ください。

表記範囲外の機器を接続した場合、上記の性能が得られなくなることがあります。

※出力定格レベルは、負荷インピーダンス10k $\Omega$ (ヘッドホン出力のみ400 $\Omega$ )にて規定しています。

## ■外観寸法図

● 外観はWR-C4512です。( )内はWR-C4520の寸法です。

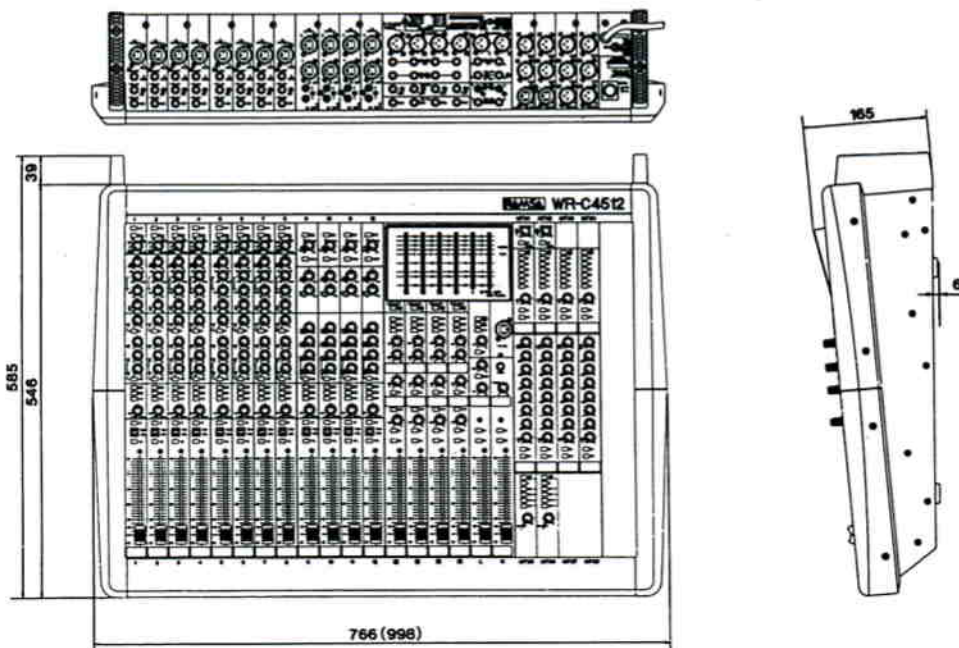

単位	mm
縮尺	1/10

■パネル詳細図

モノインプット部

ステレオインプット部

グループ/AUX  
アウトプット部

トークバック/  
モニタ/マスターL, R  
アウトプット部

マトリクス部

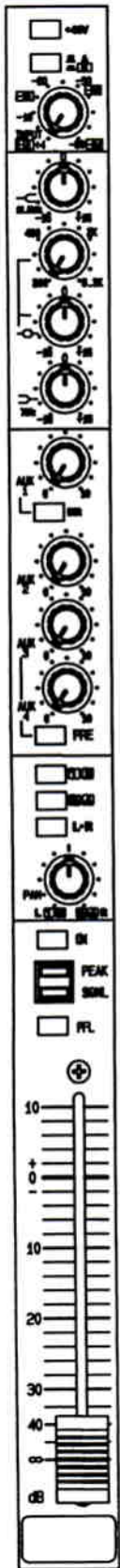

1~8(WR-C4512)  
1~16(WR-C4520)

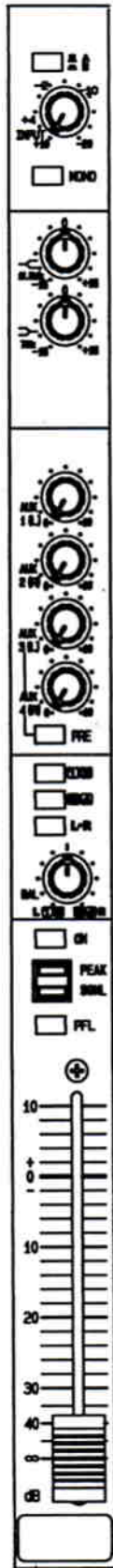

9~12(WR-C4512)  
17~20(WR-C4520)

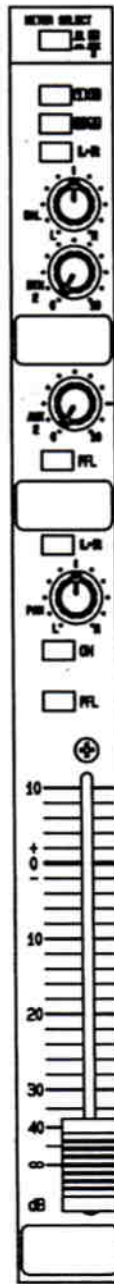

1~4

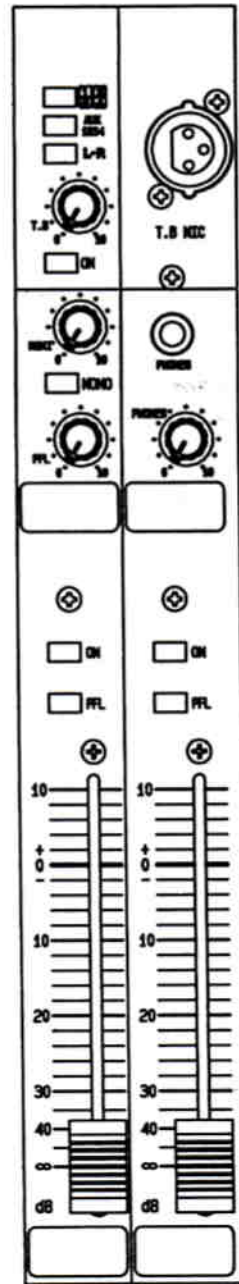

L R



MTX 1, 2, 5, 6

MTX3, 4  
はこのみ

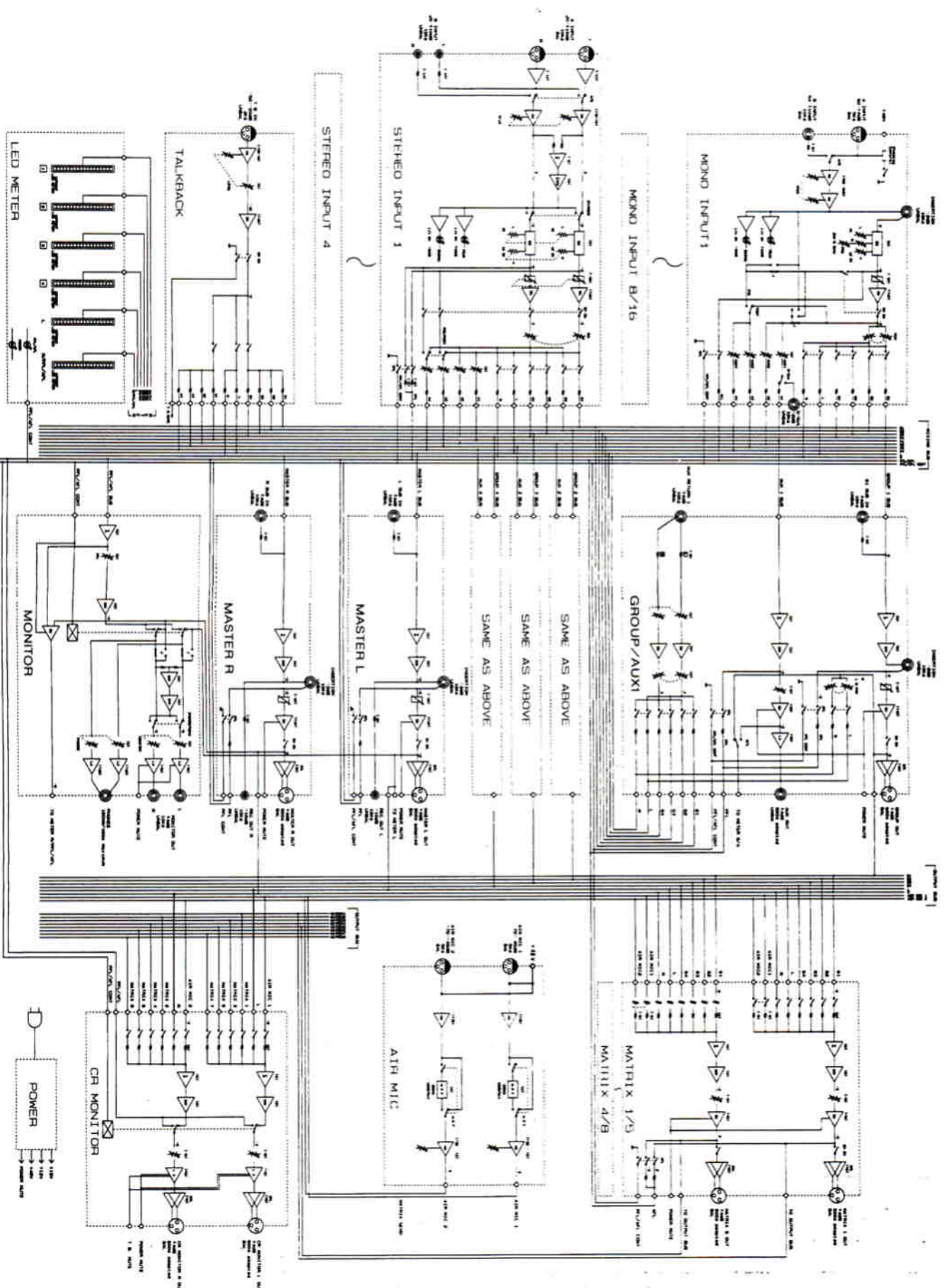

# レベルダイヤグラム

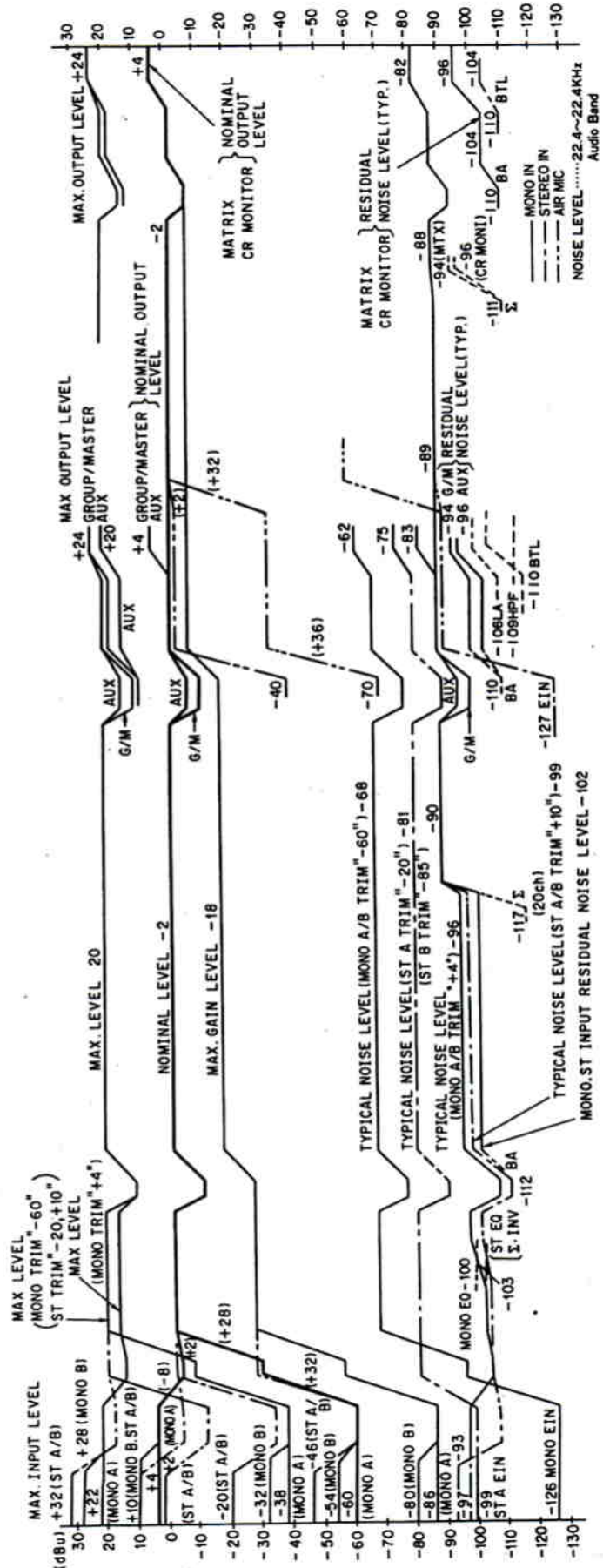
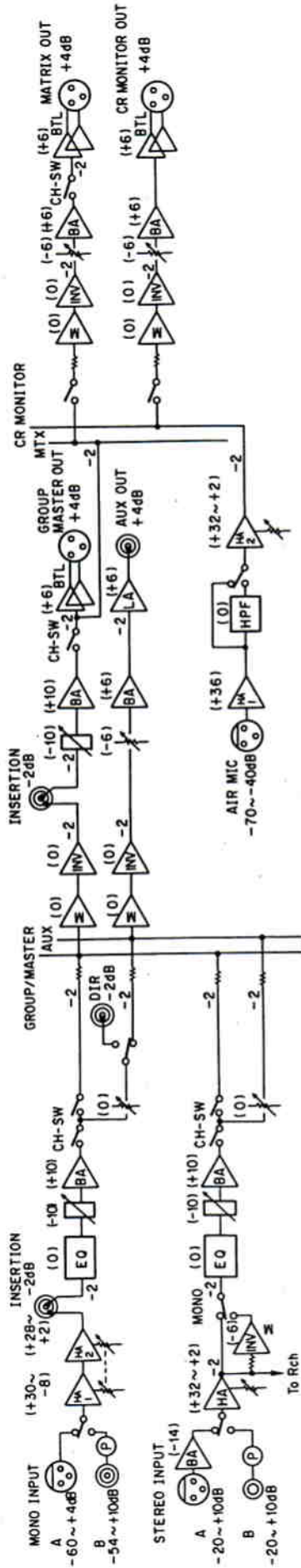

■特性図

周波数特性 モノインプット～マトリクスアウト  
 トリム : \*+4dB\*, +4dB IN/OUT  
 \* -60dB\*, -60dB IN/+4dB OUT

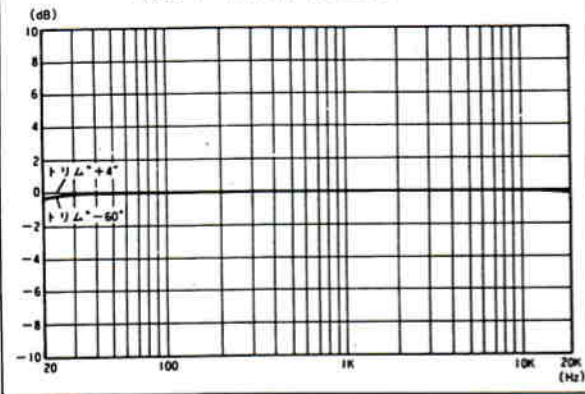

全高調波歪率 モノインプット～マトリクスアウト  
 トリム : +4dB  
 IN/OUT Level : +4dB

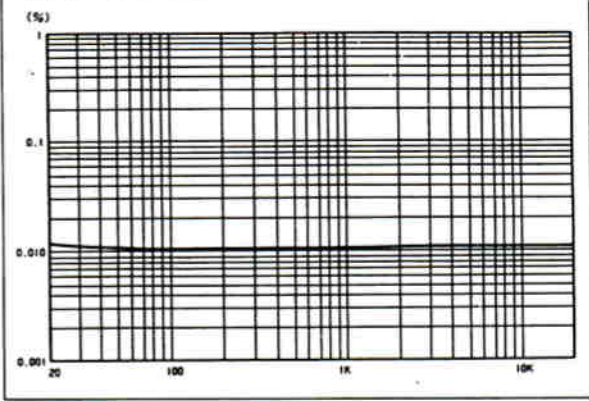

イコライザ特性

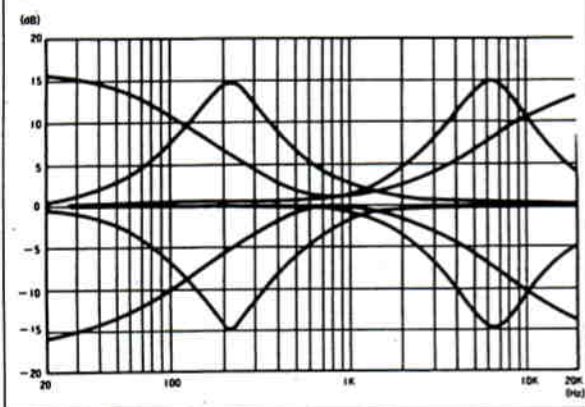

クロストーク

