

# オーディオミキサー WR-S4412 S4416 S4424

## ■概要

本機は、MRP\* フェーダの採用や、ラムサ独自のグラウンディング技術を投入し、コンパクトで堅牢、高い操作性とクリーンで高音質を実現した4バスオーディオミキサーです。

\* (MRP=Matsushita Resistive Plastic)

### ●セパレートグラウンディング

独自のグラウンディングシステム採用により、ハム、ノイズ、クロストークを抑制します。

### ●MRPフェーダを採用

フェーダは高精度、長寿命、操作フィーリングにすぐれたMRPフェーダです。

### ●64dBトリムレンジ

パッドなしで操作可能な64dB連続可変トリムレンジです。

### ●個別、低クリックファンタム電源

各チャンネルごとに個別ファンタムスイッチを搭載しました。  
ノイズ低減回路でON/OFF時のクリックノイズを低減します。

### ●各入力チャンネルごとにA、B 2つの入力を装備

入力AはXLR型で、ファンタム電源が付加できます。  
入力Bはホーンジャックで最大入力+28dBまで対応します。

### ●コンプリート4バスミキサー

グループ、AUX、ステレオリターンを各4つずつ装備しました。  
各入力チャンネルにはダイレクト出力を装備しています。

### ●コンパクト・高信頼性設計

モジュール幅は29mm。24chモデルで1mをきるコンパクトサイズです。  
4チャンネルを1ブロック化した強固なセミモノコック構造を採用しています。

## ■定格

電源電圧：100V AC50/60Hz

消費電力：WR-S4412 40W

WR-S4416 45W

WR-S4424 55W

周波数特性：20~20,000Hz、+1dB/-2.5dB

モノインプット~グループアウト

+4dB、-60dB IN

+4dB OUT、600Ω

全高調波歪率：0.1%以下、20Hz~20kHz

モノインプット~グループアウト

+4dB IN/OUT 600Ω

入力換算雑音：-126dB以下、ソースインピーダンス150Ω  
(オーディオバンド 22.4~22.4kHz)

最大電圧利得：94dB

モノインプット~グループ

マスターアウトプット

クロストーク：-70dB以下、1kHz

(隣接インプットチャンネル間、チャンネルスイッチ・チャンネルフェーダの絞りきり)

同相成分除去比：-80dB以下、1kHz

(インプットトリム\*+60°位置)

ファンタム電源：+48V DC

個別ファンタム

インプットチャンネル：LOW：70Hz シェルビングタイプ ±15dB

・イコライザ

MID：200Hz~6.3kHz(周波数可変)

ピーキングタイプ ±15dB

HIGH：12.5kHz シェルビングタイプ

±15dB

最大入力レベル：インプット A：+22dB

(インプットトリム\*+4°位置)

インプット B：+28dB

(インプットトリム\*+10°位置)

最大出力レベル：+24dB

(グループアウト/マスターアウト600Ω)

+20dB

(AUXアウト600Ω/モニターアウト10kΩ)

残留雑音：-90dB グループ、AUX、マスター、

モニターアウトプット

(オーディオバンド 22.4~22.4kHz)

フェーダ：100mmストローク MRP\* フェーダ

(\*Matsushita Resistive Plastic)

メータ：12ポイント 3色 LEDバーグラフメータ

(VUレスポンス)

使用周囲温度：0℃~+40℃

寸法：WR-S4412 650(幅)×171(高さ)×585(奥行)mm

WR-S4416 766(幅)×171(高さ)×585(奥行)mm

WR-S4424 998(幅)×171(高さ)×585(奥行)mm

(高さはゴム足含む)

質量(重量)：WR-S4412 約18.5kg

WR-S4416 約21.0kg

WR-S4424 約27.0kg

仕上げ：レザートーン塗装

マンセルN2.5近似色

## ■入力

	入力 インピーダンス (Ω)	定格 レベル (dB)	最大入力 レベル (dB)	使用コネクタ
Mono Input A	5K (平衡)	-60~+4	-38~+22	XLR3ピンタイプ(メス) [2ピンHot、3ピンCold] [1ピンGND]
Mono Input B	10K (平衡)	-54~+10	-32~+28	1/4インチ TRSフォーンジャック
Insertion (Return)	10K (不均衡)	-2	+20	1/4インチ TRSフォーンジャック
Sub Input	10K (不平衡)	+4	+26	1/4インチ TRSフォーンジャック
AUX Return	10K (不平衡)	+4	+26	1/4インチ TRSフォーンジャック
Talk Back	2K (不平衡)	-50~-20	-28~+2	XLR3ピンタイプ(メス) [2ピンHot、3ピンGND] [1ピンGND]





● WR-S4416

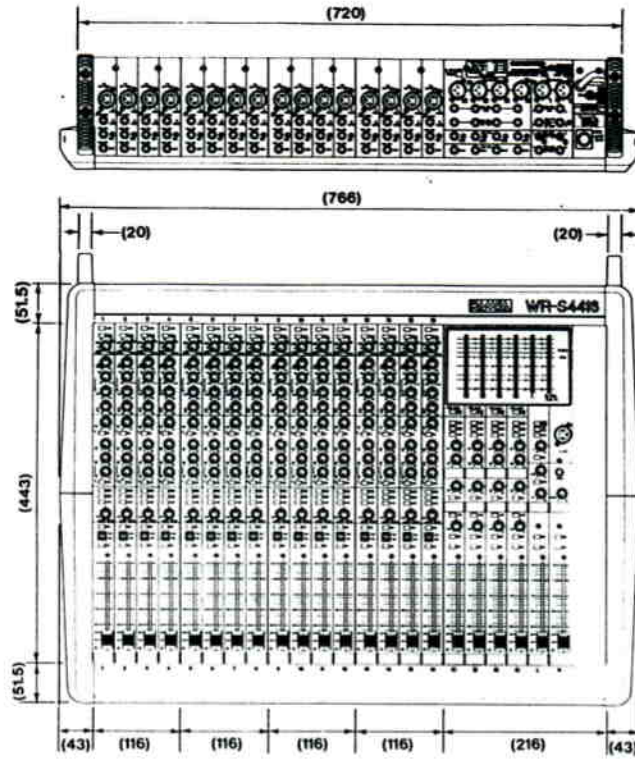

● WR-S4424

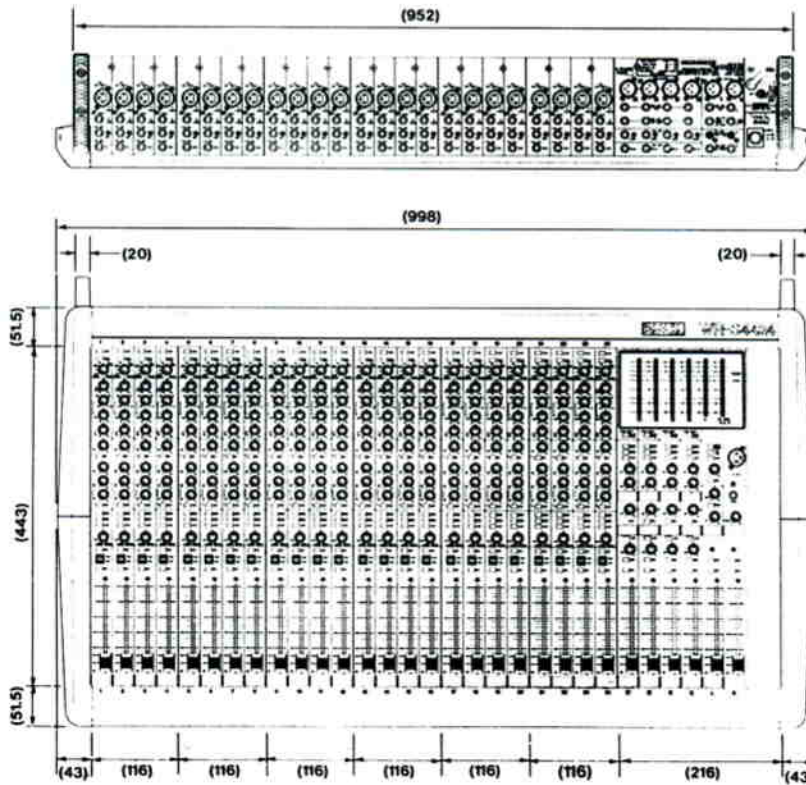

単位	mm
縮尺	1/10

# ■ブロックダイアグラム

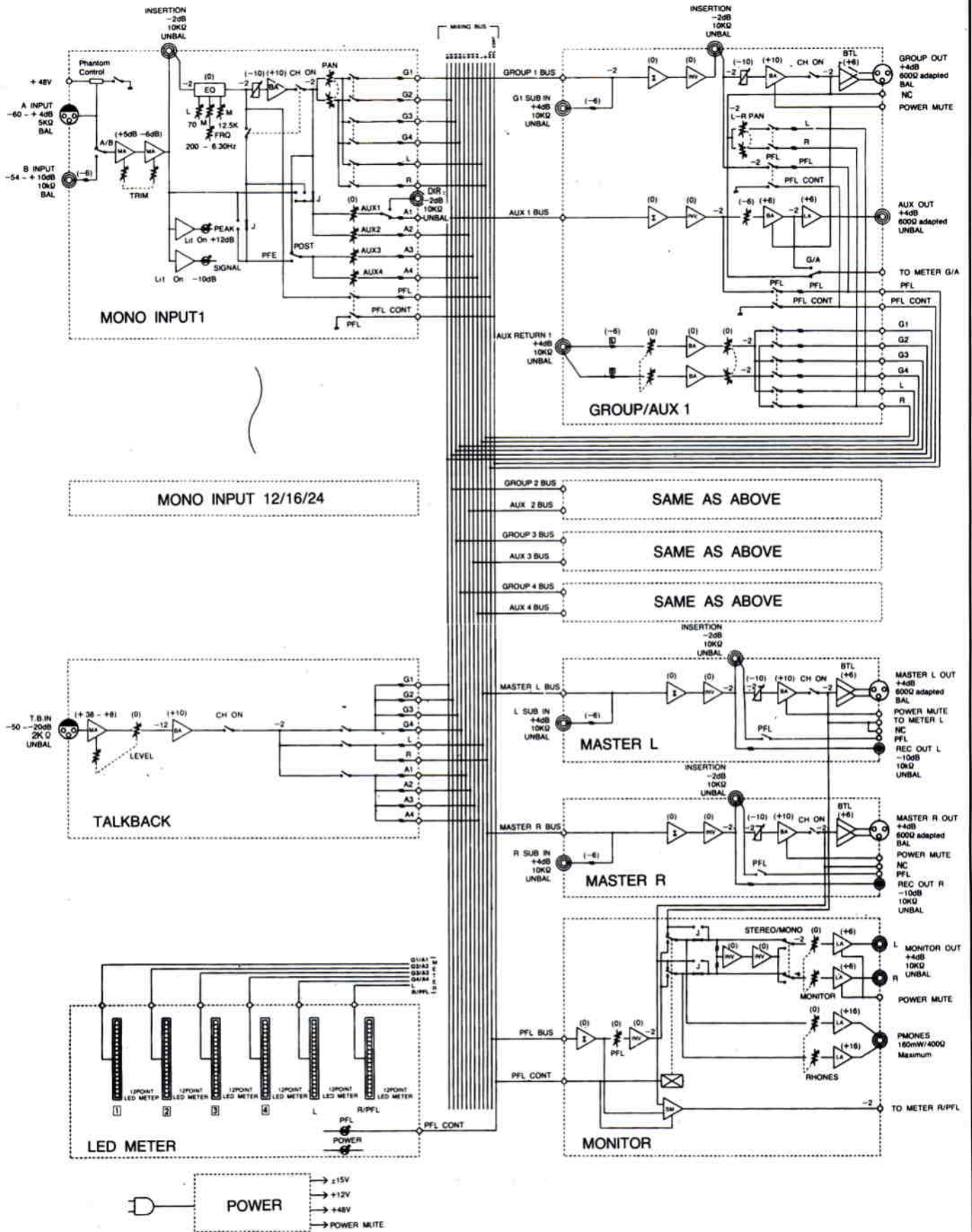

# レベルダイアグラム

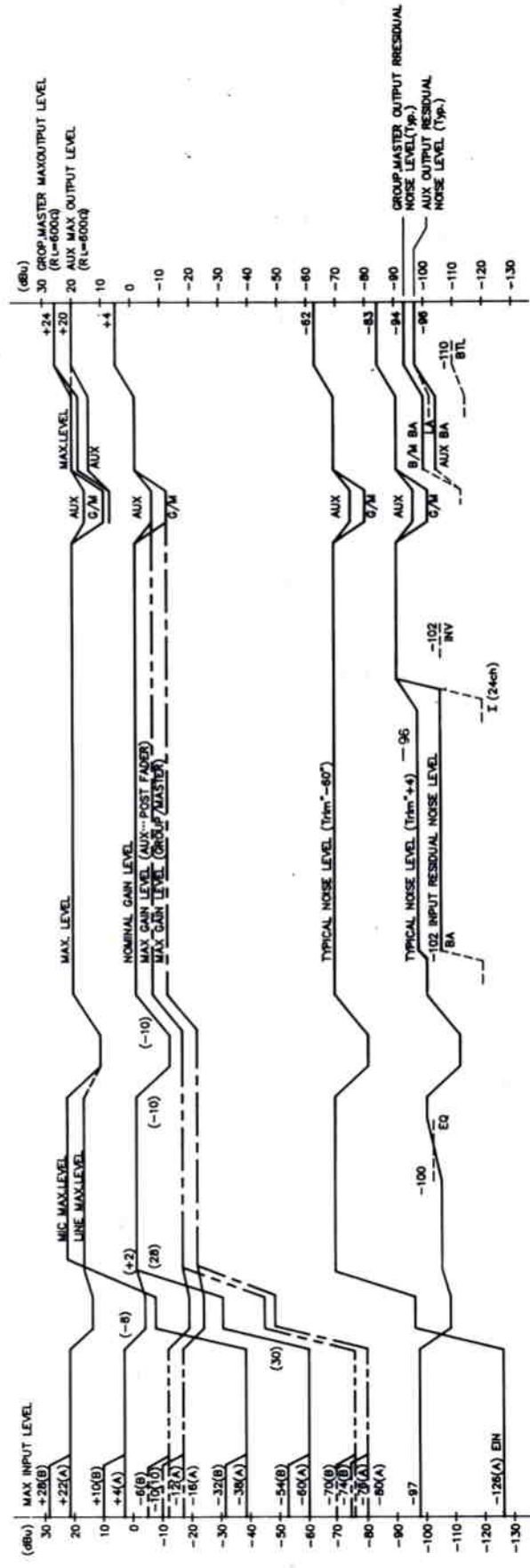
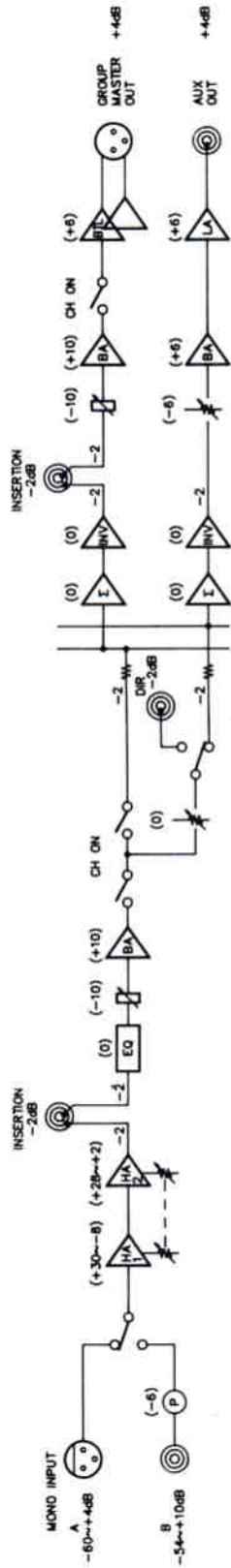



# ■特性図

## 周波数特性

Gain Trim : \*+4dB\*, +4dB IN/OUT  
 \* -60dB\*, -60dB IN/+4dB OUT

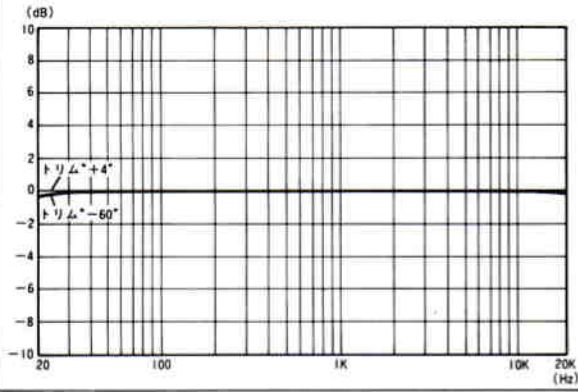

## 全高調波歪み

Gain Trim : +4dB  
 IN/OUT Level : +4dB

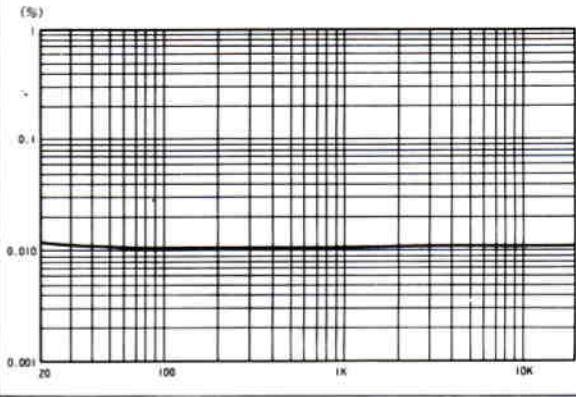

## イコライザ特性

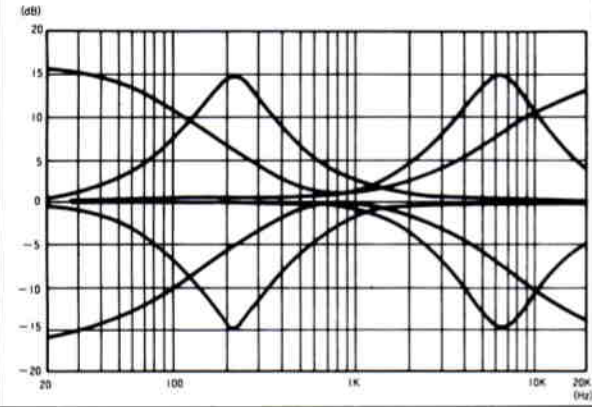

## クロストーク

