

オーディオミキサー WR-S4412 S4416 S4424

■概要

本機は、MRP* フェーダの採用や、ラムサ独自のグラウンディング技術を投入し、コンパクトで堅牢、高い操作性とクリーンで高音質を実現した4バスオーディオミキサーです。

* (MRP=Matsushita Resistive Plastic)

●セパレートグラウンディング

独自のグラウンディングシステム採用により、ハム、ノイズ、クロストークを抑制します。

●MRPフェーダを採用

フェーダは高精度、長寿命、操作フィーリングにすぐれたMRPフェーダです。

●64dBトリムレンジ

パッドなしで操作可能な64dB連続可変トリムレンジです。

●個別、低クリックファンタム電源

各チャンネルごとに個別ファンタムスイッチを搭載しました。
ノイズ低減回路でON/OFF時のクリックノイズを低減します。

●各入力チャンネルごとにA、B 2つの入力を装備

入力AはXLR型で、ファンタム電源が付加できます。
入力Bはホーンジャックで最大入力+28dBまで対応します。

●コンプリート4バスミキサー

グループ、AUX、ステレオリターンを各4つずつ装備しました。
各入力チャンネルにはダイレクト出力を装備しています。

●コンパクト・高信頼性設計

モジュール幅は29mm。24chモデルで1mをきるコンパクトサイズです。
4チャンネルを1ブロック化した強固なセミモノコック構造を採用しています。

■定格

電源電圧：100V AC50/60Hz

消費電力：WR-S4412 40W

WR-S4416 45W

WR-S4424 55W

周波数特性：20~20,000Hz、+1dB/-2.5dB

モノインプット~グループアウト

+4dB、-60dB IN

+4dB OUT、600Ω

全高調波歪率：0.1%以下、20Hz~20kHz

モノインプット~グループアウト

+4dB IN/OUT 600Ω

入力換算雑音：-126dB以下、ソースインピーダンス150Ω

(オーディオバンド 22.4~22.4kHz)

最大電圧利得：94dB

モノインプット~グループ

マスターアウトプット

クロストーク：-70dB以下、1kHz

(隣接インプットチャンネル間、チャンネル

スイッチ・チャンネルフェーダの絞り

きり)

同相成分除去比：-80dB以下、1kHz

(インプットトリム*+4°位置)

ファンタム電源：+48V DC

個別ファンタム

インプットチャンネル：LOW：70Hz シェルビングタイプ ±15dB

・イコライザ

MID：200Hz~6.3kHz(周波数可変)

ピーキングタイプ ±15dB

HIGH：12.5kHz シェルビングタイプ

±15dB

最大入力レベル：インプット A：+22dB

(インプットトリム*+4°位置)

インプット B：+28dB

(インプットトリム*+10°位置)

最大出力レベル：+24dB

(グループアウト/マスターアウト600Ω)

+20dB

(AUXアウト600Ω/モニターアウト10kΩ)

残留雑音：-90dB グループ、AUX、マスター、

モニターアウトプット

(オーディオバンド 22.4~22.4kHz)

フェーダ：100mmストローク MRP* フェーダ

(*Matsushita Resistive Plastic)

メータ：12ポイント 3色 LEDバーグラフメータ

(VUレスポンス)

使用周囲温度：0℃~+40℃

寸法：WR-S4412 650(幅)×171(高さ)×585(奥行)mm

WR-S4416 766(幅)×171(高さ)×585(奥行)mm

WR-S4424 998(幅)×171(高さ)×585(奥行)mm

(高さはゴム足含む)

質量(重量)：WR-S4412 約18.5kg

WR-S4416 約21.0kg

WR-S4424 約27.0kg

仕上げ：レザートーン塗装

マンセルN2.5近似色

■入力

	入力 インピーダンス (Ω)	定格 レベル (dB)	最大入力 レベル (dB)	使用コネクタ
Mono Input A	5K (平衡)	-60~+4	-38~+22	XLR3ピンタイプ(メス) [2ピンHot、3ピンCold] [1ピンGND]
Mono Input B	10K (平衡)	-54~+10	-32~+28	1/4インチ TRSフォーンジャック
Insertion (Return)	10K (不均衡)	-2	+20	1/4インチ TRSフォーンジャック
Sub Input	10K (不平衡)	+4	+26	1/4インチ TRSフォーンジャック
AUX Return	10K (不平衡)	+4	+26	1/4インチ TRSフォーンジャック
Talk Back	2K (不平衡)	-50~-20	-28~+2	XLR3ピンタイプ(メス) [2ピンHot、3ピンGND] [1ピンGND]

出力

	出力 インピーダンス (Ω)	推奨負荷 インピーダンス (Ω)	※定格 レベル (dB)	最大出力 レベル (dB)	使用コネクタ
Group Master Output	150 (平衡)	600以上	+4	+24	XLR3ピンタイプ(オス) [2ピンHot、3ピンCold] 1ピンGND]
Aux Output	33 (不平衡)	600以上	+4	+20	1/4インチ TRSフォンジャック
Insertion (Send)	100 (不平衡)	10K以上	-2	+20	1/4インチ TRSフォンジャック
Direct Output	100~4k 「AUXレベルVR 設定による」 (不平衡)	10K以上	-2	+20	1/4インチ TRSフォンジャック
Monitor Output	100 (不平衡)	10K以上	+4	+20	1/4インチ TRSフォンジャック
Rec Output	1.5k (不平衡)	10K以上	-10	+12	RCAピンジャック
Headphone Output	75 (不平衡)	400以上	-	160mW	1/4インチ TRSフォンジャック

● 0dB=0.775Vrms

● 推奨インピーダンス……外部機器は、なるべくこの範囲のインピーダンスを持つ機器をご使用ください。
表記範囲外の機器を接続した場合、上記の性能が得られなくなることがあります。

※出力定格レベルは、負荷インピーダンス10k Ω (ヘッドホン出力のみ400 Ω)にて規定しています。

外観寸法図

● WR-S4412

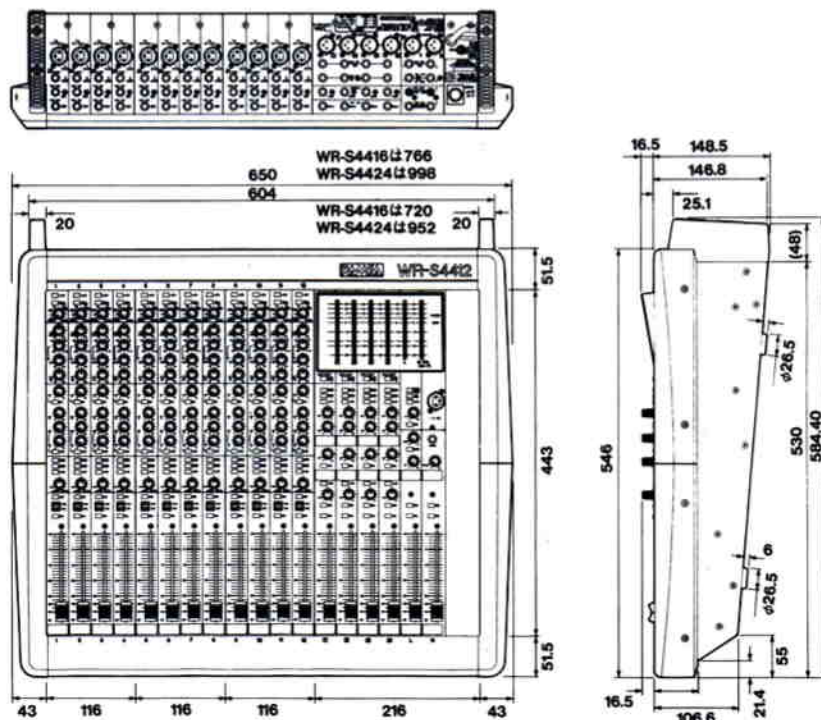

単位 mm
縮尺 1/10

● WR-S4416

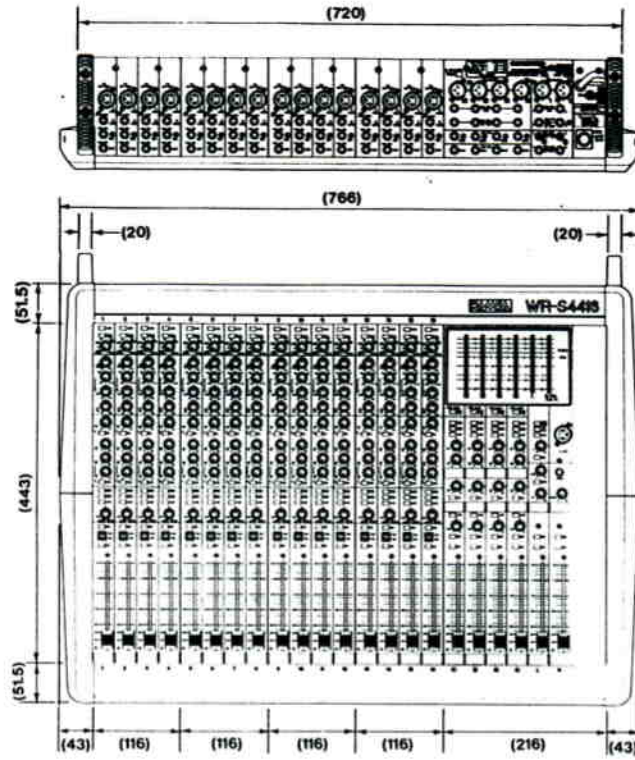

● WR-S4424

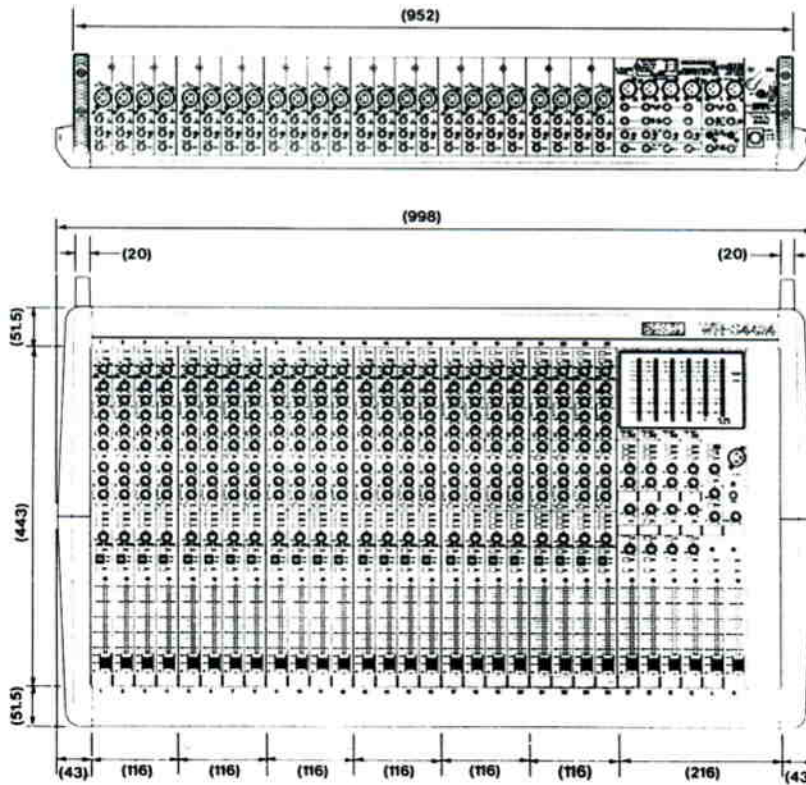

單位	mm
縮尺	1/10

■ブロックダイアグラム

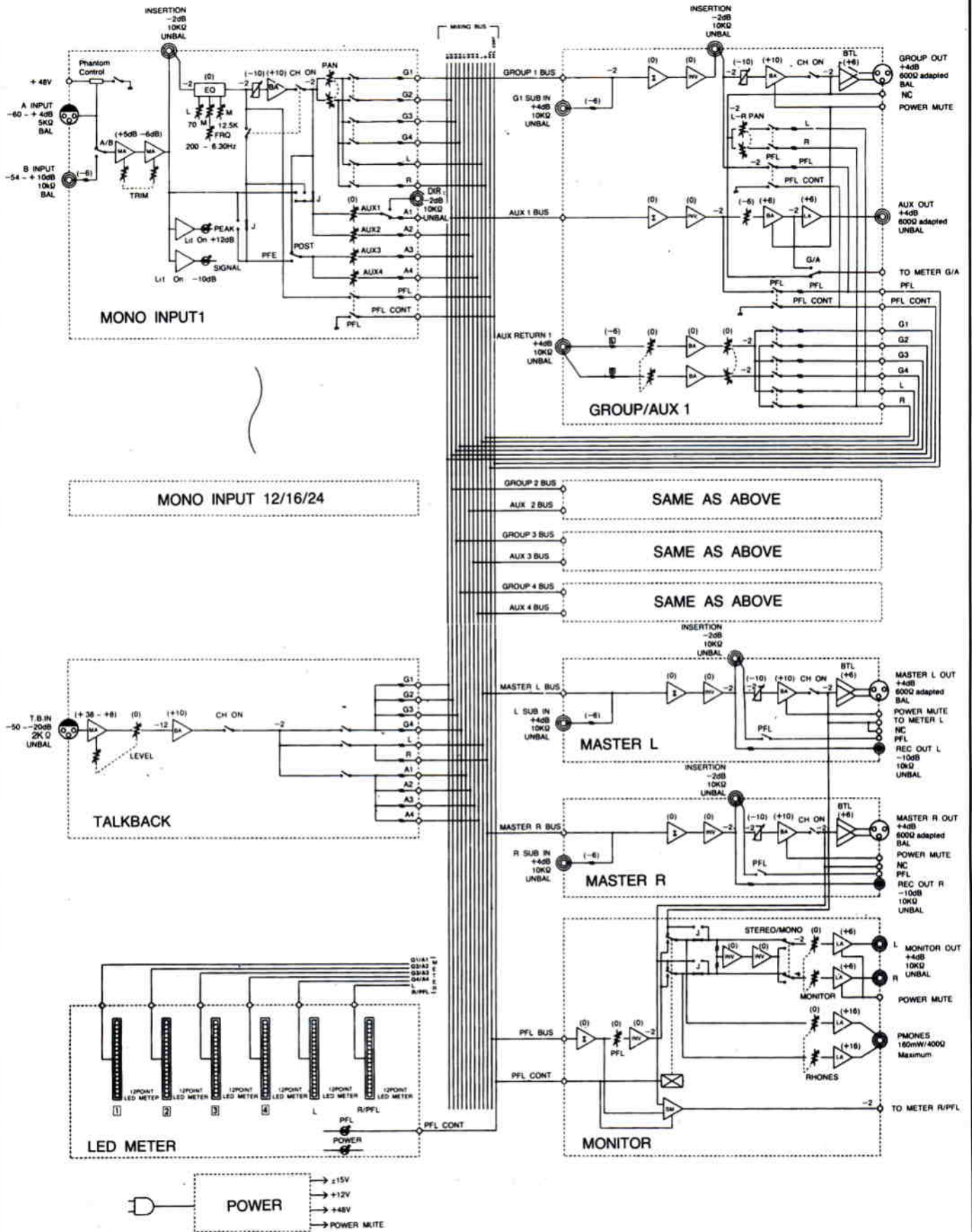

■ レベルダイアグラム

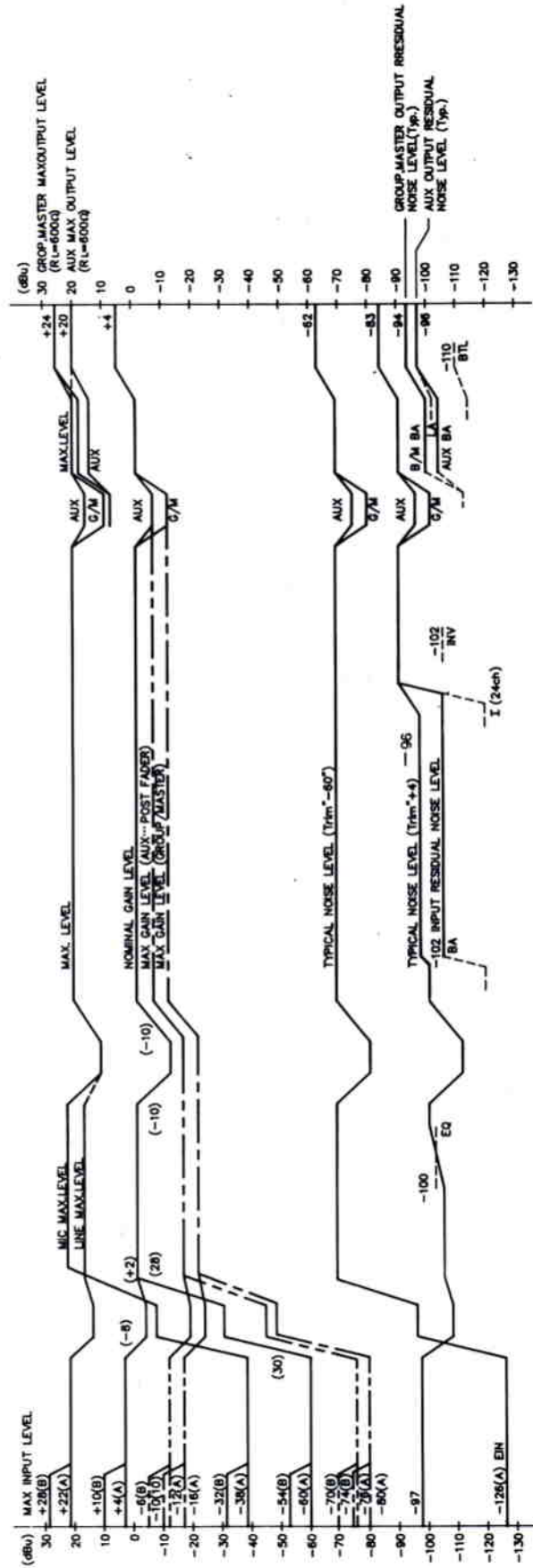
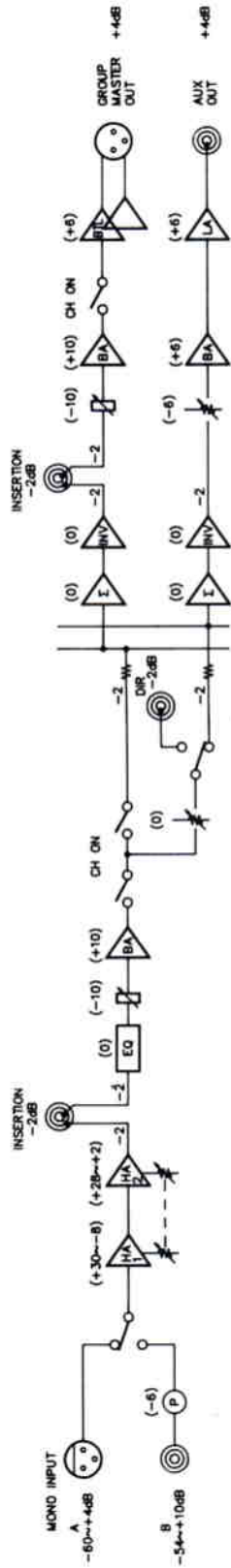

■特性図

周波数特性

Gain Trim : *+4dB*, +4dB IN/OUT
 * -60dB*, -60dB IN/+4dB OUT

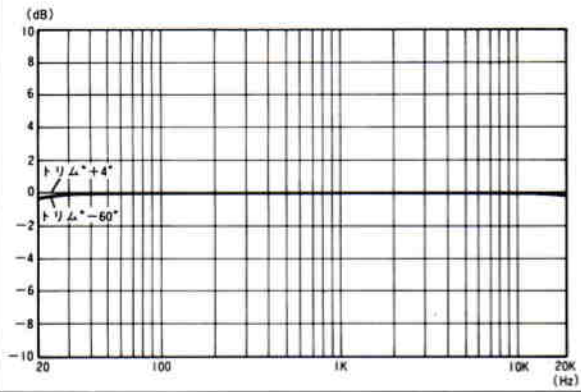

全高調波歪み

Gain Trim : +4dB
 IN/OUT Level : +4dB

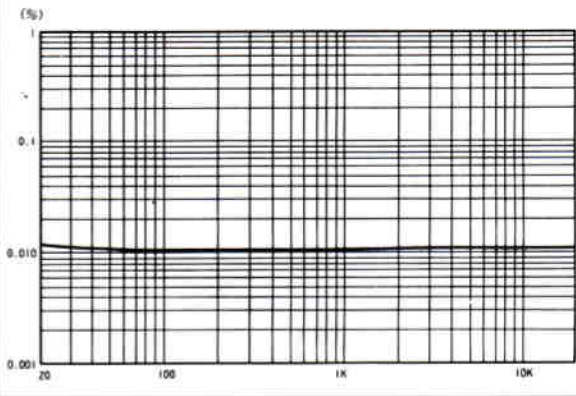

イコライザ特性

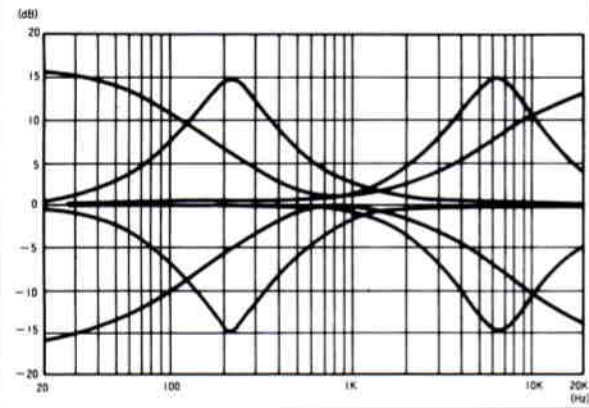

クロストーク

