

電力増幅ユニット WU-P92A

■機器概要

ホール音響システムに使用する定格出力60W 2チャンネルのラックマウント専用電力増幅ユニットです。

■機器定格

| | | | |
|--------------|--|-----------|---------------------------------------|
| 電源 | AC 100V 50/60Hz | 負荷インピーダンス | 8Ω |
| 消費電力 | ⊕ : 85W 定格出力時: 240W | モニター用 | DC 6V 0.15A 1回路 |
| 入力 | 0 dBs/20kΩ (平衡) 2回路 | モニター用 | +4dBm 1回路 |
| 定格出力 | 60W (2チャンネル同時駆動 8Ω負荷) | VUメーター | +14dBs/7.5kΩ 2回路 |
| 周波数特性 | 20~20,000Hz ±0.5dB 定格1kHz基準 | 付属回路 | ミューティング回路、熱破損保護回路 |
| ひずみ率 | 0.5%以下 (20~20,000Hzにて) 0.1%以下 (1,000Hzにて) | 寸法 | 480(幅)×132(高さ)×305(奥行)mm: 3H |
| S/N比 | 94dB以上 W.T.D | 重量 | 約12kg |
| チャンネル間クロストーク | 60dB以上 10kHzにて | 仕上 | パネル: マンセル5Y7.5/1アルファ塗装 側板: クロメート処理 |

■周波数特性

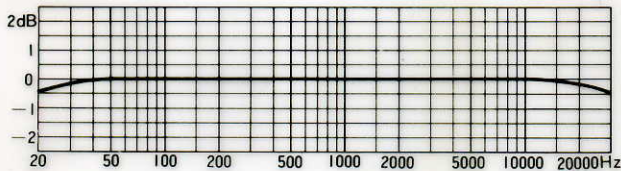

■ひずみ率特性

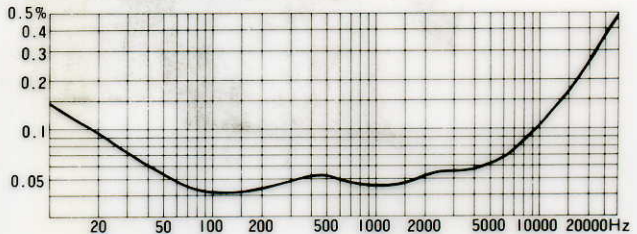

■付属品

- | | | | |
|-------------------------|---|------------------------|---|
| 電源コード (2.5m プラグ付) | 1 | ラック取付用ねじ (M5×10) | 4 |
| 入力プラグ (複式プラグ) | 2 | 取扱説明書 | 1 |
| 出力コネクタ (2P) | 2 | 保証書 | 1 |
| モニター用コネクタ (9P) | 2 | | |

■ブロックダイアグラム

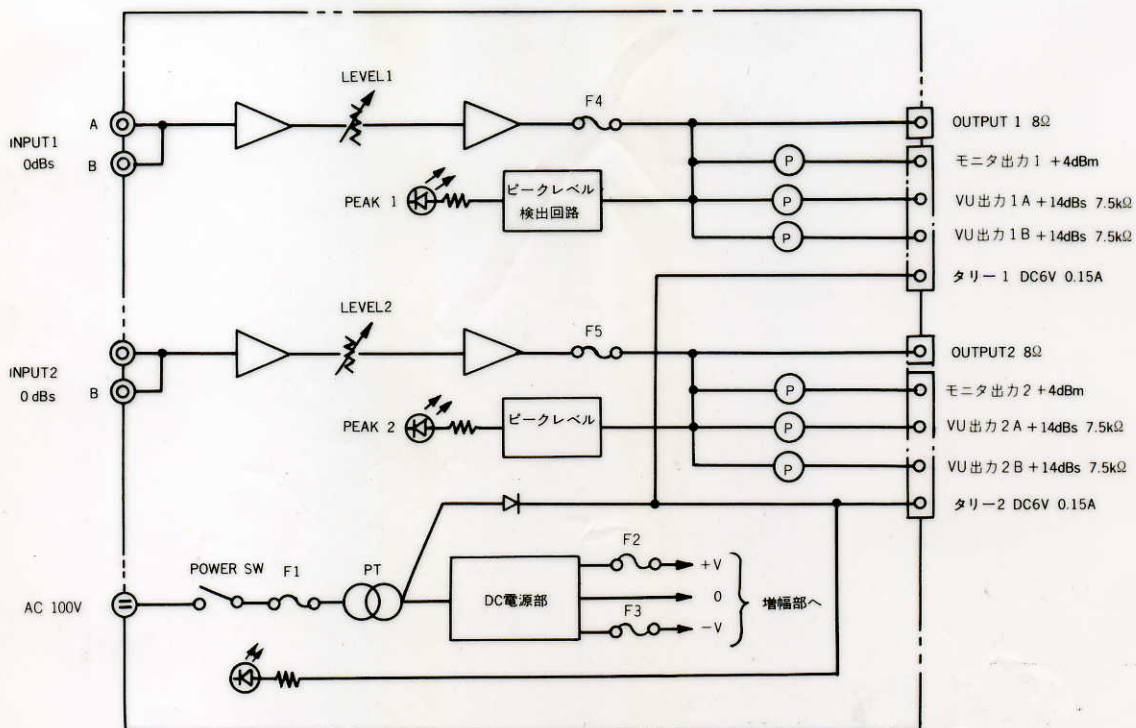

■外觀寸法図

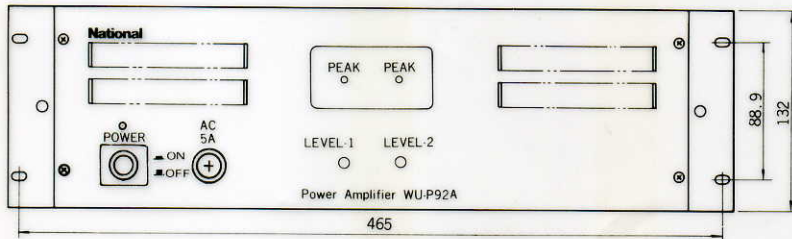
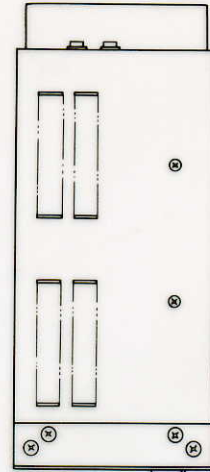
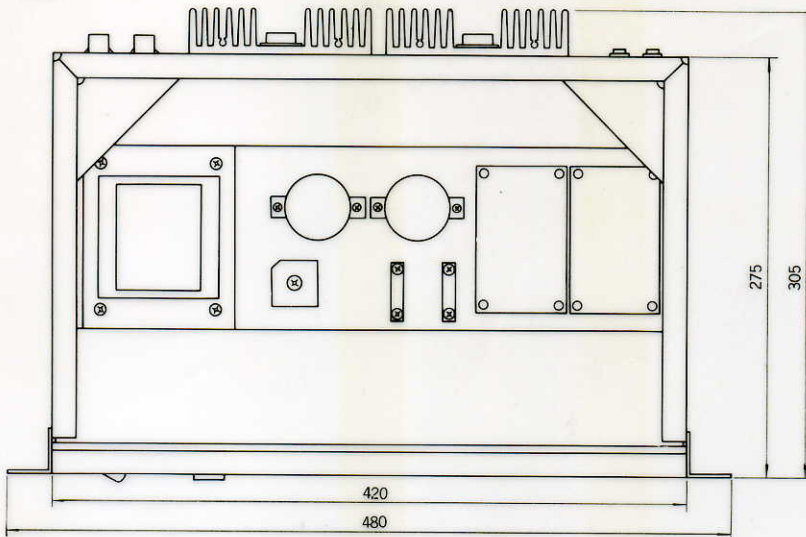
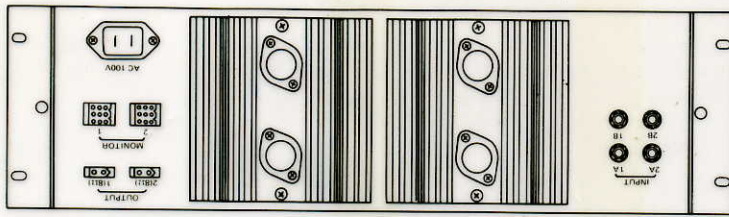

| | |
|----|-----|
| 単位 | mm |
| 縮尺 | 1/5 |