

10回線/20回線増設用出力制御ユニット **WU-R51A/WU-R52A**

■概要

- スピーカー回線の接続、制御用ユニットです。
10回線/20回線単位で最大8ユニット、160回線まで接続できます。
- スピーカー回線は、回線別に入/切と、短絡検出ができます。
- 自火報起動入力端子を装備しています。
- EMG24Vブレイク出力端子を装備しています。

■仕様 [] 内 WU-R51A

電源	DC24 V 640 mA [390 mA] (WU-L62より供給)
自火報起動入力	EL1~EL20 [10]、EC×2
スピーカー端子	SP1~SP20 [10]、(各N、R、C)、1回線あたり最大200 W
EMG24Vブレイク	CONT、COM (DC24 V 300 mA)
スピーカー短絡保護ヒューズ	20 [10] (出荷時400 mA装着)
PA入力(背面)	×4 [2] 1入力当り最大480 W
ユニット寸法	幅 480 mm 高さ 132 mm 奥行き 300 mm
質量	約6.9 kg
仕上げ	AVアイボリー塗装鋼板 マンセル7.9Y6.8/0.8近似色

■付属品 [] 内 WU-R51A

50ピン接続ケーブル (CONT BUS B用約48 cm)	1	ラックマウント用リブ付ねじ (M5×12)	4
2ピンケーブル (増設用約100 cm)	1	保証書	1
スピーカー回線保護ヒューズ容量ラベル	2 [1]	取扱説明書	1

■外觀寸法図

●WU-R51A

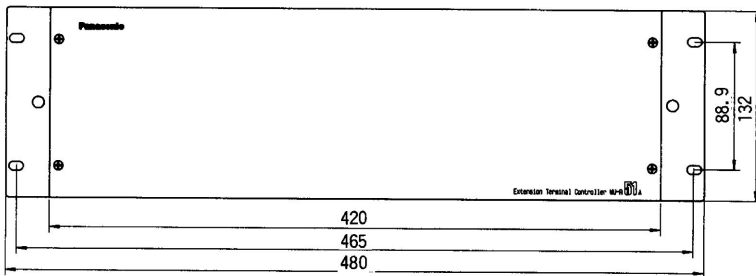
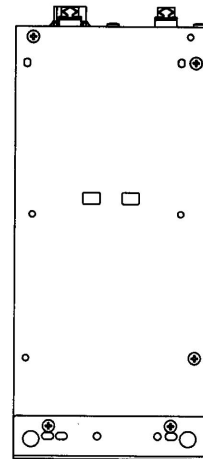
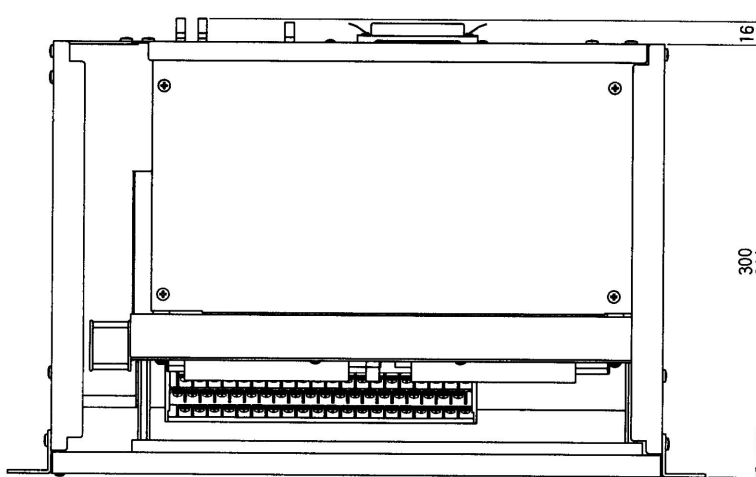
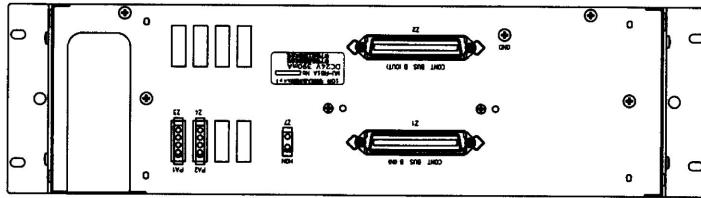

単位 mm

■外觀寸法図

●WU-R52A

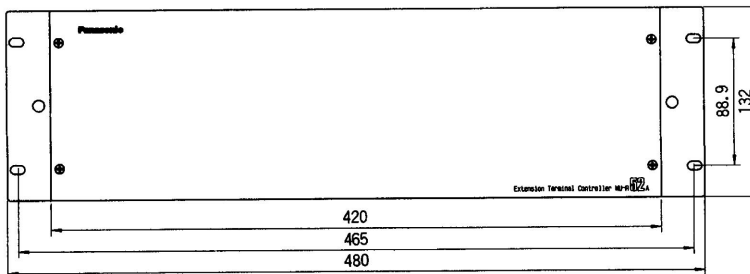
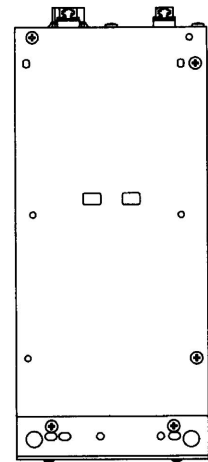
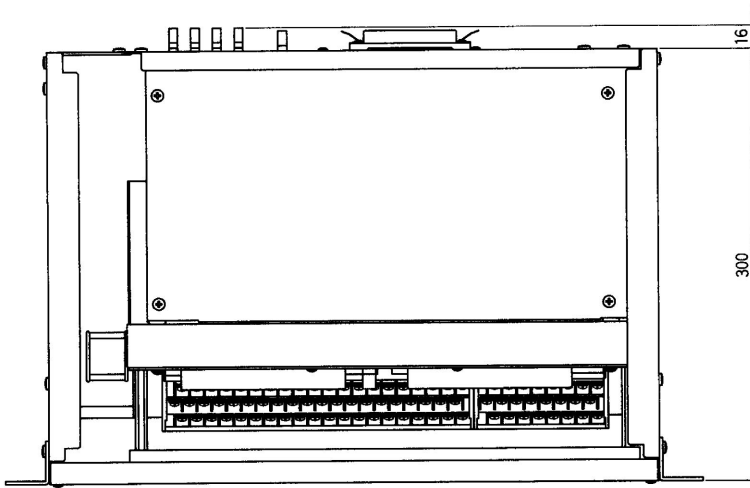
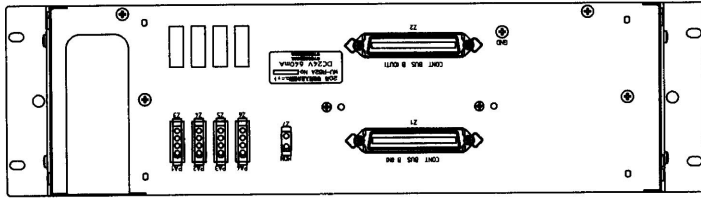

単位 mm

■ブロックダイアグラム

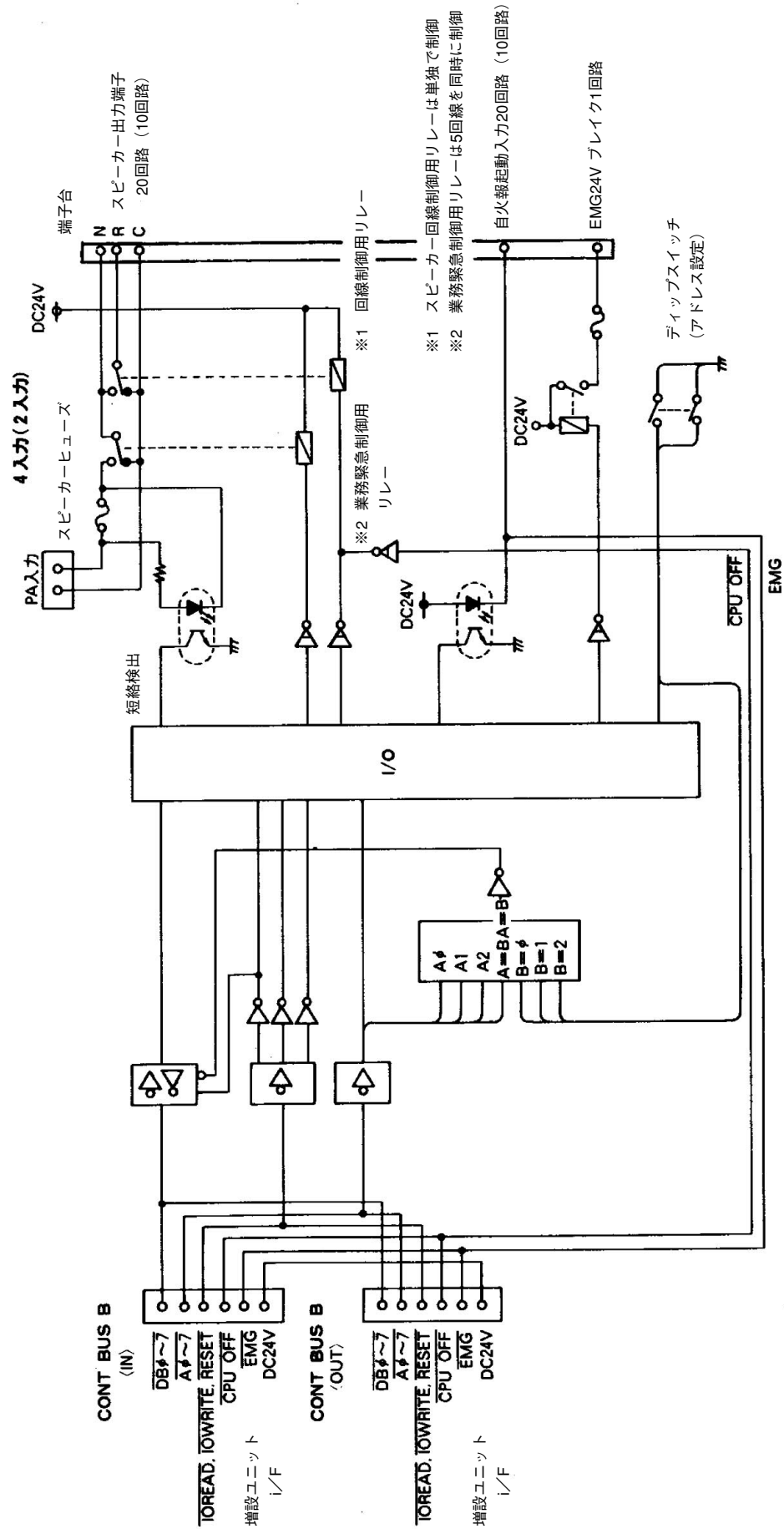

()内 WU-R51A