

## ビデオ受像機 WV-LW1900, WV-LW2200

### ■ 概要

- 本機は、19V型(WV-LW1900)・22V型(WV-LW2200)液晶パネルを搭載したビデオ受像機です。
- ・高速応答のフルハイビジョン(WV-LW2200) / ハイビジョン(WV-LW1900)パネルを搭載しています。
  - ・HDMI、コンポジットビデオ、パーソナルコンピューター(以下、PC)のアナログRGB信号入力に対応しています。
  - ・HDMIは、映像(480p / 720p / 1080i / 1080p)・音声(1ch)に対応しています。
  - ・コンポジットビデオは、NTSC / PALのテレビジョン方式を自動で切り換えます。
  - ・PC入力は、VGA(640×480)からSXGA(1280×1024)まで、およびワイド画面として(1280×720)と(1360×768)の解像度に対応、また、映像の位置を自動調整できます。
  - ・音声入力は1系統、最大出力0.5Wのスピーカーを内蔵しています。
  - ・調整は画面上のメニューで行うことができます。
  - ・後面の壁掛け金具取付穴はVESA規格(100mmピッチ)に準拠しています。
- 【 VESA:Video Electronics Standards Association の略】

### ■ 仕様

#### ビデオ受像部

電源	AC100V、50Hz / 60Hz (ケーブル長:1.8m)
消費電力	44W(WV-LW1900)、51W(WV-LW2200)
ディスプレイパネル方式	18.5V型(WV-LW1900)、21.6V型(WV-LW2200)TFT液晶、 冷陰極管バックライト内蔵
表示領域	幅410mm 高さ230mm(WV-LW1900) 幅478mm 高さ269mm(WV-LW2200)
画素数	1366 × 768 ハイビジョン(WV-LW1900) 1920 × 1080 フルハイビジョン(WV-LW2200)
縦横比(横:縦)	16:9
最大輝度	300cd/m <sup>2</sup> (画面中央、白色)
最大コントラスト比	1000:1(画面中央)
表示色数	約1670万色
視野角(左/右/上/下)	85°/85°/80°/80°(コントラスト比10:1)
テレビジョン方式	コンポジット入力:NTSC / PAL(自動切り換え)
水平解像度	500TV本以上
映像入力	1.0V[P-P]コンポジット / 75Ω、BNCコネクター
映像出力	映像入力のループスルー出力、自動終端、BNCコネクター
HDMI入力	HDMI規格Ver.1.2 デジタル映像 / 音声信号、タイプAコネクター
PC入力	R/G/B:0.7V[P-P] / 75Ω 水平垂直同期:TTL、Mini D-sub15ピンコネクター
音声入力	-8dBm / Hi-Z、RCAピンジャック
スピーカー出力	0.5W
使用温度範囲	0 ~ +40
保存温度範囲	-20 ~ +60
使用湿度範囲	90%未満
壁掛け金具取付穴	100mmピッチ(VESA規格準拠)
寸法	WV-LW1900 スタンド含む 幅463mm 高さ374mm 奥行き235mm スタンドなし 幅463mm 高さ321mm 奥行き78mm WV-LW2200 スタンド含む 幅531mm 高さ414mm 奥行き235mm スタンドなし 幅531mm 高さ361mm 奥行き78mm
質量	WV-LW1900 スタンド含む 7kg / スタンドなし 5.6kg WV-LW2200 スタンド含む 8kg / スタンドなし 6.6kg
仕上げ	モニター部 ソリッドブラックメタリック スタンド部 ソリッドブラック

数値は使用している液晶パネルの標準値です。

## 付属品

取扱説明書 ..... 1冊  
保証書 ..... 1式

以下の付属品は、取付工事に使用します。

電源コード ..... 1本  
モニタースタンド ..... 1個  
モニタースタンド取り付けねじ (M4×10) ..... 4本

## 外觀寸法図 (単位: mm)

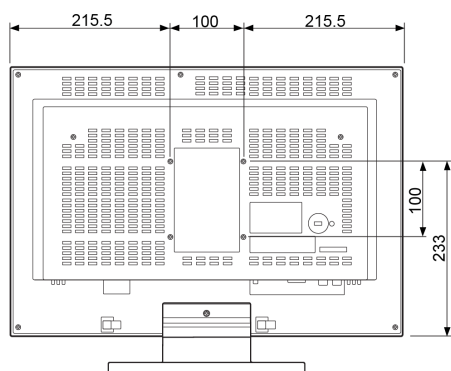
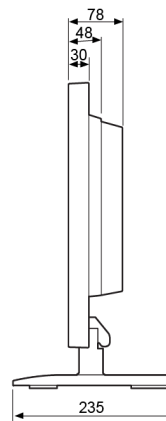
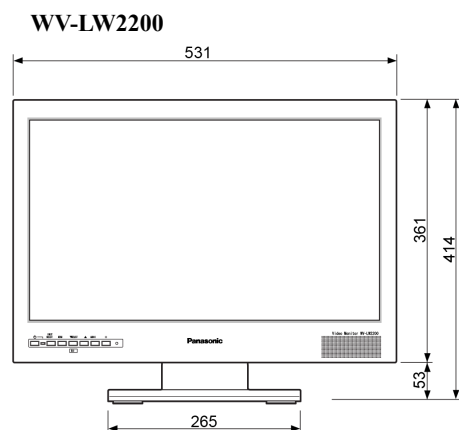
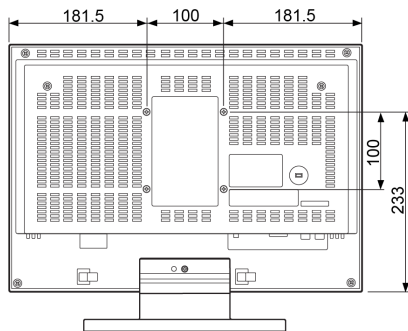
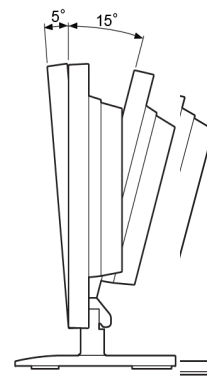
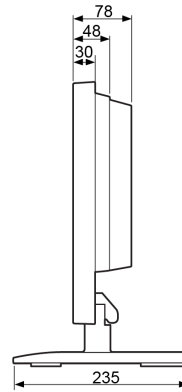
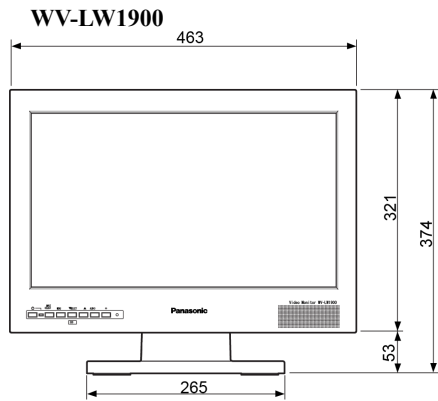

### モニタースタンドの取り付けかた

モニタースタンド取付ねじ (M4×10) (付属品)  
4本で確実に固定してください。  
推奨締めトルク: 0.98 N・m [10 kgf・cm]

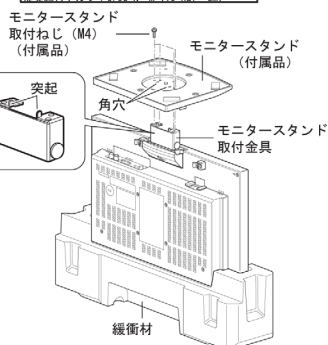

### モニタースタンド取付金具の外しかた

モニタースタンド取付金具:  
0.98 N・m [10 kgf・cm]  
スタンドカバー: 0.784 N・m [8 kgf・cm]

