

マトリクススイッチャーシステム

マトリクススイッチャー	WJ-SX550
システムコントローラー	WV-CU550
ビデオ入力ボード	WV-PB5508
ビデオ出力ボード	WV-PB5504
アラームボード	WV-PB5564

■ 概 要

- 本システムは、最大64入力、16出力の映像監視を行うためのマトリクススイッチャーシステムです。
- マトリクススイッチャーの標準装備は映像8入力4出力です。ビデオ入力ボード（8映像入力-標準装備1）、出力ボード（4映像出力-標準装備1）、アラームボード（64アラーム入力-標準装備なし）を増設して、システムを拡張できます。
- カメラから本体までのケーブル(5C-2V)の長さは最大1.2kmです。ビデオ入力ボードには、カメラサイト機器をコントロールする制御データや垂直同期信号をカメラ映像に重畳する機能を内蔵しています。
- システムコントローラーを8台接続でき、マトリクススイッチャーのモード選択や設定、カメラサイト機器の制御やカメラセットアップ機能をコントロールできます。
- セットアップメニューにより、シーケンス、タイマーイベント、アラーム、オペレーターに関する項目を、事前に設定・登録します。
- シーケンスは、事前に設定したカメラとモニターの組合せや表示時間に従い、ステップを追って順に実行されます。
- システムの運用スケジュールを登録できます。スケジュールとシーケンス組み合わせた運用ができます。
- アラーム入力があったときの動作(アラームモード1~3)を選択できます。カメラ映像とモニターテレビの対応付けや起動するシーケンスを定義できます。
- オペレーターのパスワード登録により、不正利用者のシステム侵入を防止できます。
- オペレーターを5段階のレベルに分け登録し、下位オペレーターが利用できる機能を限定できます。
- カメラ映像をタイムラプスVTRに録画できます。

■機 能

(1) リモートコントロール

システムコントローラーで、カメラとその周辺機器をリモートコントロールできます。

(2) スポット

カメラとモニターを1対1に割り当て、モニターに映像を連続的に表示します。

最大64台のカメラの中から任意の映像を任意のモニター（最大16台）に表示します。

(3) シーケンス

シーケンスには、プログラム、ツアー、グループの3種類があります。

個々のモニターごとに独立したシーケンスを設定できます。

●プログラムシーケンス

64ステップ/1シーケンスで16通りのプログラムが可能です。

シーケンスごとにカメラ映像設定（各ステップ一定）、表示時間設定、信号無し時スキップ設定が登録できます。

●ツアーシーケンス

モニター出力（最大16）に共通使用できるシーケンス（64ステップ/シーケンス）プログラムを64通り設定できます。

また、カメラ映像設定、表示時間（各ステップ毎独立）、プリセットカメラ位置、外部機器制御は各ステップごとに設定可能です。

●グループシーケンス

グルーピングした最大16台のカメラ映像を、順に次のグループカメラ映像に切り換えて表示します。

1シーケンスは64ステップで構成され、8通りのシーケンスを作成できます。

ステップごとにカメラ映像、表示時間（各ステップ毎独立）、プリセットカメラ位置、外部機器制御を設定できます。

(4) スケジュール

内蔵のタイマーを利用することによって、運用スケジュールを登録できます(タイマーイベントスケジュール)。特定の年月日、曜日や時間になったとき、ツアーシーケンスやグループシーケンスを起動できます。

(5) アラームモード

アラーム入力があったとき、カメラ映像をモニターに表示する方法を3つのモードの中から選択できます。また、各モードと各種シーケンスを組み合わせることができます。

- ・アラームモード1
任意のアラーム入力でモニター1に表示
- ・アラームモード2
任意のアラーム入力でモニター1～4に表示
- ・アラームモード3
任意のアラーム入力で、任意の動作を、任意のモニターに表示

(6) パスワードの設定と操作の優先権設定

- ・オペレーター登録
5段階のレベルでオペレーターを登録できます。レベルごとに操作できる機能を設定することで、下位オペレーターが使用できる機能を制約できます。
- ・登録されたパスワードは入力と検証され、システムへの不正侵入を防止できます。

■システム構成

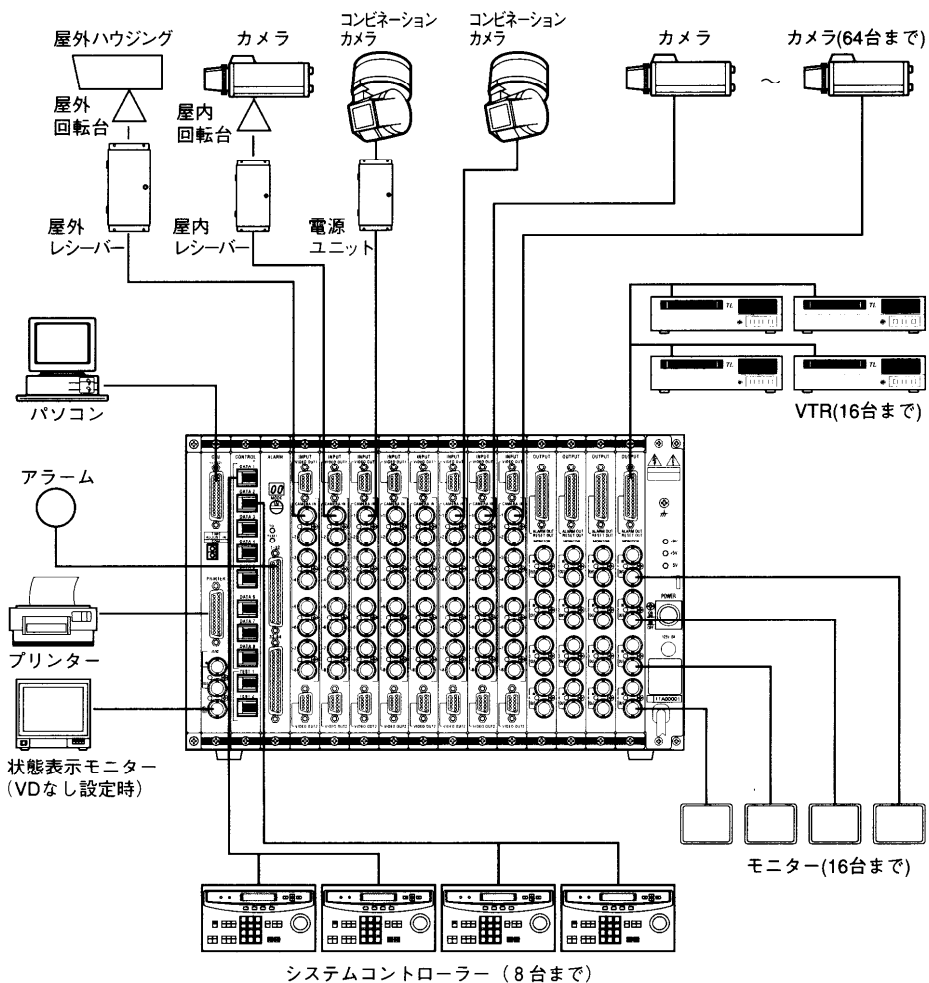

■ 定格・付属品

<マトリクススイッチャー WJ-SX550>

● 定格

● 共通項目

使用温度範囲：-10℃～+50℃

使用湿度範囲：90%未満

電源：AC100V 50/60Hz

消費電力：約20W

(指定ボード組み込み時最大75W)

ビデオ入力ボード数：最大8枚……標準装備1枚

(合計64入力、8入力/ボード)

ビデオ出力ボード数：最大4枚……標準装備1枚

(合計16出力、4出力/ボード)

アラームボード数：最大1枚……標準装備なし

(合計64入力、64入力/ボード)

システムコントローラ

インターフェース数：8ポート

寸法：480(幅)×265(高さ)×371(奥行)mm

質量(重量)：13.5kg

仕上げ：前面パネル…AVアイボリーエリオ鋼板

：上カバー……AVアイボリーエリオ鋼板

：側面カバー…AVアイボリー焼付塗装

● カメラ切り替え

表示時間設定：最小1秒～最大30秒、1秒単位

最大シーケンス数：プログラムシーケンス16

(1プログラム1モニター)

ツアーシーケンス64(任意モニター)

グループシーケンス 8(任意モニター)

● 付属品

取扱説明書 …………… 1

保証書 …………… 1

● プログラミング

ステップ数：最大64

● タイムイベントプログラム

イベント数：最大45イベント/日

イベントプログラム形式：曜日+指定の5特定日

特別日の設定数：最大48日

● アラームプログラム

アラーム入力：最大64

起動履歴呼出：最大99

(最新のものより99番目まで)

アラーム起動：3種類

(モード1、モード2、モード3)

● オペレーターセットアップ

オペレータ登録数：最大30人

パスワード：5桁/オペレーター

優先権登録：1から30

操作優先レベル：5レベル

コネクター (25ピン/ビデオ出力ボード用) …………… 1

<ビデオ入力ボード WV-PB5508>

● 定格

カメラ入力(1-8)：1.0Vp-p/75Ωコンポジット信号、

0.5Vp-p/75Ωデータ(重量)、

2.5Vp-p/75Ω垂直同期信号(重量)

(BNC)

映像出力(1-2)：1.0Vp-p/75Ωコンポジット信号

(9ピン D-Sub コネクター×2)

寸法：24.5(幅)×265(高さ)×260(奥行)

質量(重量)：450g

● 付属品

取扱説明書……………1

保証書……………1

<ビデオ出力ボード WV-PB5504>

● 定 格

モニター出力(1-4) : 1.0Vp-p/75Ω コンポジット信号
(文字信号多重映像出力)

アラーム出力(1-4) : オープンコレクター出力
16V DC100mA最大

リセット出力(1-4) : パルス(VTR) +5VDC500msec
またはオープンコレクター出力
16VDC100mA最大

外部タイミング入力(1-4) : パルス5Vp-p、間隔1秒以上
寸 法 : 24.5 (幅) × 265 (高さ) ×
260 (奥行) mm

質 量 (重 量) : 400g

● 付属品

取扱説明書.....1
保証書.....1

コネクタ (25ピン)1

<アラームボード WV-PB5564>

● 定 格

アラーム入力(1-64) : ノーマルオープン/ノーマル
クローズ選択可能、
動作時間100msec 以上
(37ピンD-Subコネクタ×2)

寸 法 : 24.5 (幅) × 265 (高さ) × 260 (奥行) mm
質量(重量) : 400g

● 付属品

取扱説明書.....1
保証書.....1

コネクタ (37ピン)2

<システムコントローラー WV-CU550>

● 定 格

電 源：AC100V 50/60Hz
消 費 電 力：約4W
デ ー タ 入 出 力：RS-485 (4線)
ユ ニ ッ ト 番 号：1～8
使 用 温 度 範 囲：-10℃～+50℃
使 用 湿 度 範 囲：90%未満
寸 法：330 (幅) × 74 (高さ) × 221 (奥行) mm
質 量 (重 量)：2.2kg
仕 上 げ：前面パネル…AVアイボリー焼き付け塗装
(マンセル7.9Y6.8/0.8
近似色)
底面カバー…AVアイボリー焼き付け塗装
(マンセル7.9Y6.8/0.8
近似色)

リモートコントロール部

・システム操作

カ メ ラ 選 択：1～64
モ ニ タ ー 選 択：1～16
シーケンス動作：プログラム、ツアー、
グループの開始/停止、
+カメラ、-カメラ、
順送り、逆送り
ア ラ ー ム：確認/復帰
文 字 タ イ ト ル：入/切
プ ラ イ オ リ テ ィ ロ ッ ク：入/切
操 作 形 態：通常操作/セットアップ操作

・カメラ (該当機種のみ)

電 子 シ ャ ッ タ ー：入/切、シャッター速度設定
電 子 感 度 ア ッ プ モ ー ド 選 択：AUTO/MANUAL/OFF
電 子 ズ ー ム：入/切
電 子 ズ ー ム ア ッ プ 場 所：領域設定
逆 光 補 正：AUTO/PRESET/OFF
絞 り：開/閉/プリセット
(直流電動ズームレンズのみ)

・レンズ (該当機種のみ)

焦 点：遠/近
ズ ー ム：望遠/広角

・ハウジング (該当機種のみ)

ワ イ バ ー：入/切
デ フ ロ ス タ ー：入/切
カ メ ラ：入/切

・回転台制御 (該当機種のみ)

P A N 手 動：左/右
T I L T 手 動：上/下
プリセット位置(WV-CS500のみ)：1～64箇所
HOME位置(WV-CS500のみ)：1箇所
P A N 自 動：ON/OFF
P A N ラ ン ダ ム：ON/OFF
外 部 機 器 制 御：AUX1-2：ON/OFF

● 付属品

ラックマウント金具	1セット	取扱説明書	1
日本語表示パネル	1	保証書	1
モジュラーケーブル(3m)	1	ラックマウント金具ねじ	4

■ 外観図

<マトリクススイッチャー WJ-SX550>

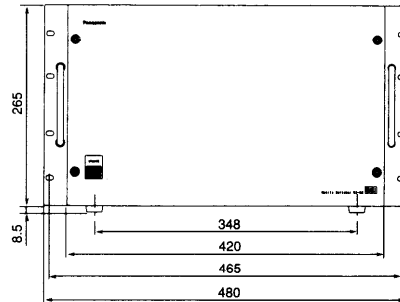
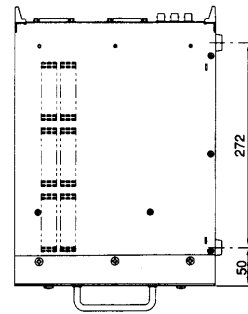
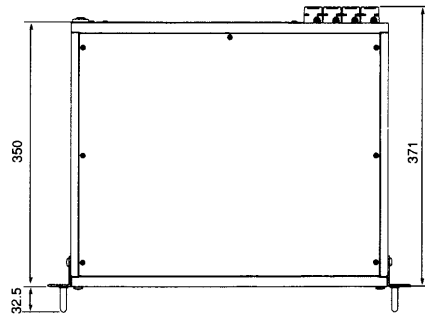
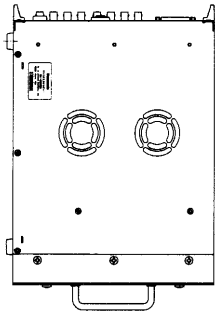
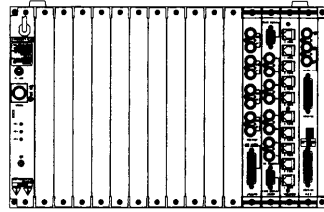

単位	mm
縮尺	1/10

■ 外観図

<システムコントローラー WV-CU550>

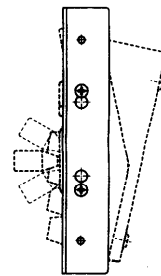
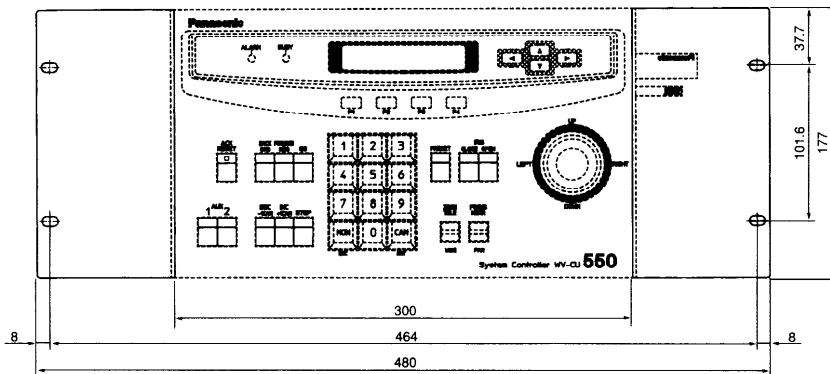
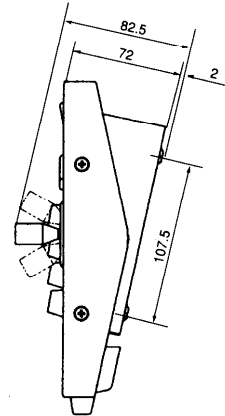
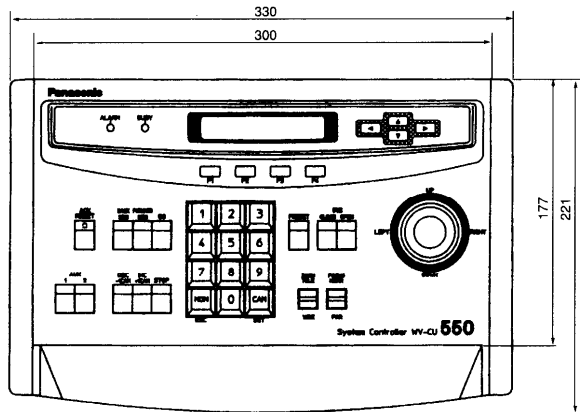
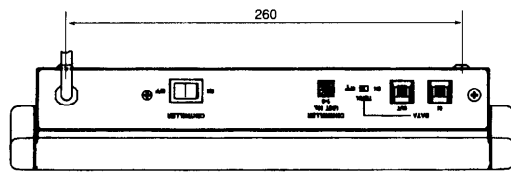

単位	mm
縮尺	1/5

■ 外観図

＜ビデオ入力ボード WV-PB5508＞

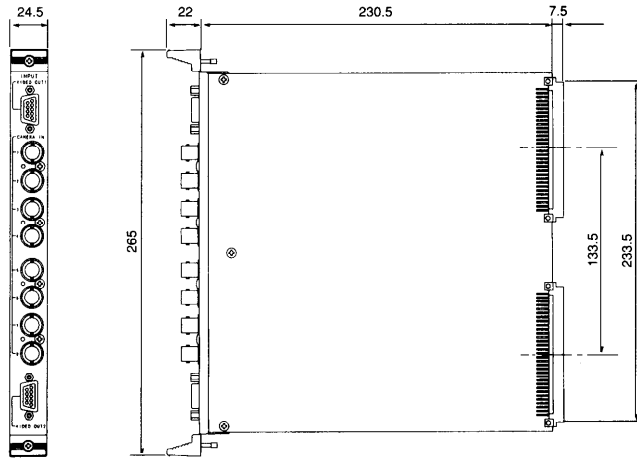

＜ビデオ出力ボード WV-PB5504＞

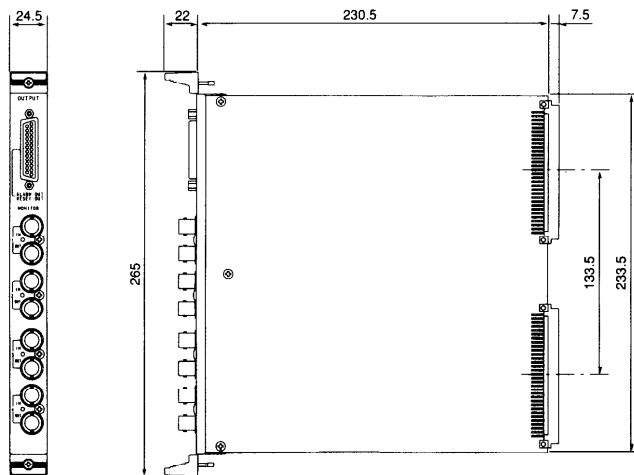

＜アラームボード WV-PB5564＞

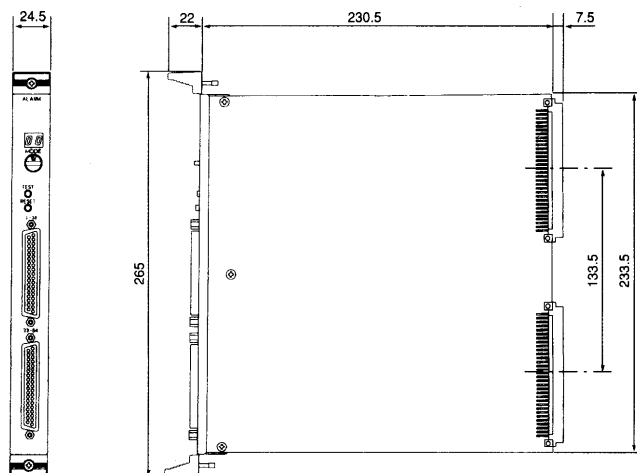

単位	mm
縮尺	1/5

■ ブロックダイアグラム

<マトリクススイッチャー WJ-SX550>

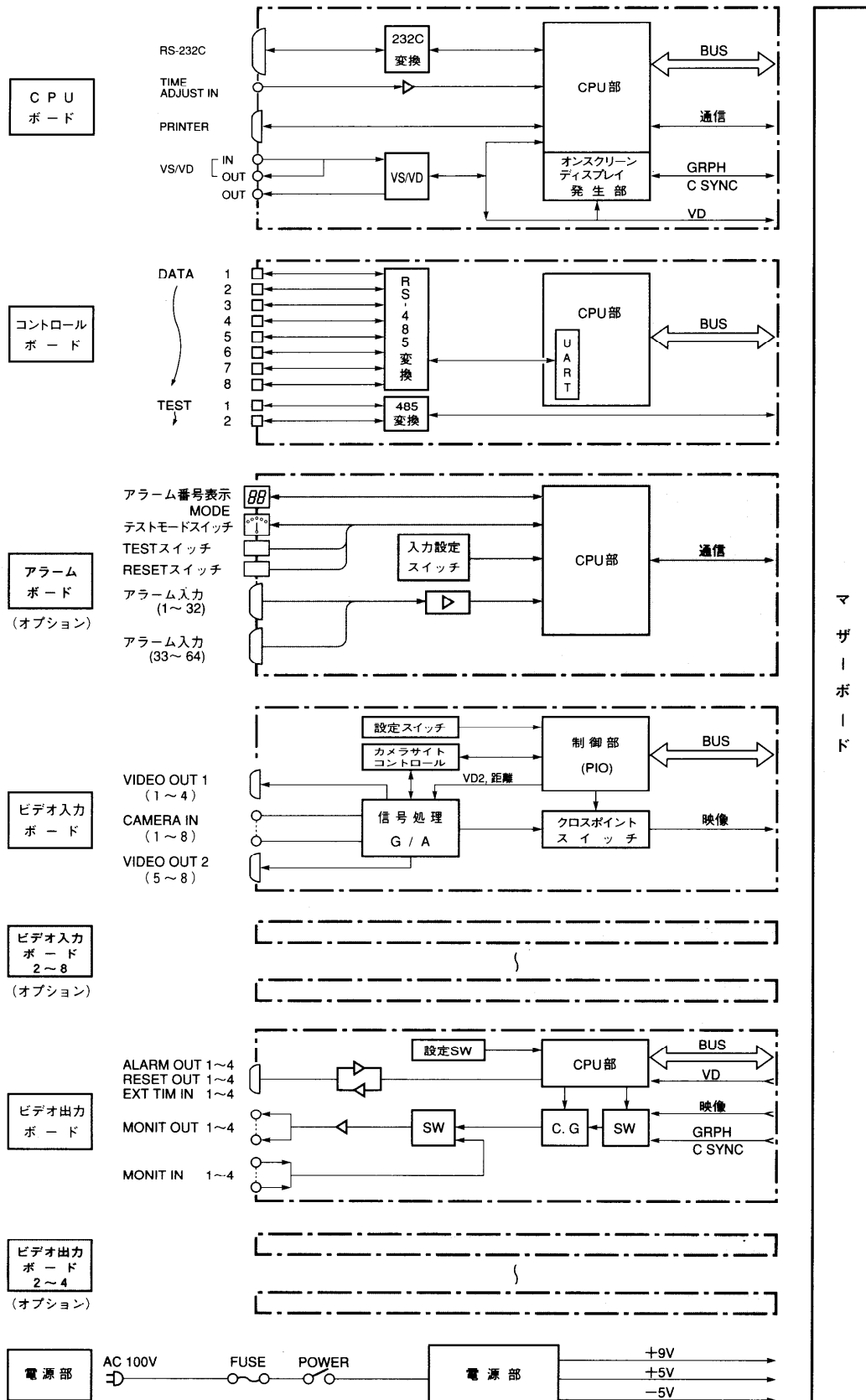

■ ブロックダイアグラム

<WV-CU500 システムコントローラー>

