

● 2台連結してラックマウントするとき

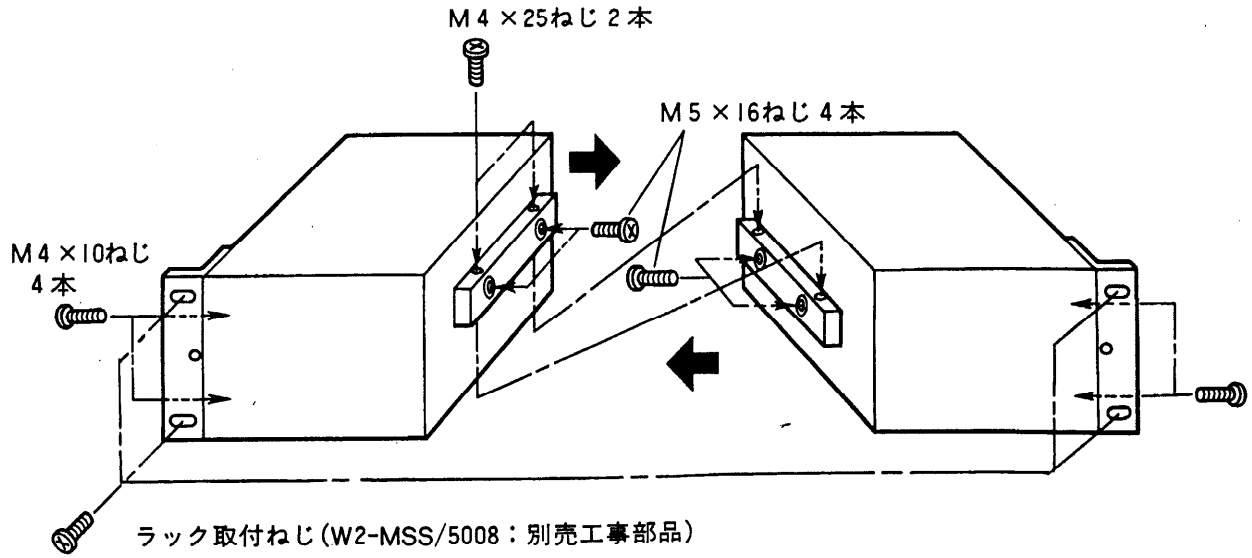

■ 外観寸法図

● 取付アングル

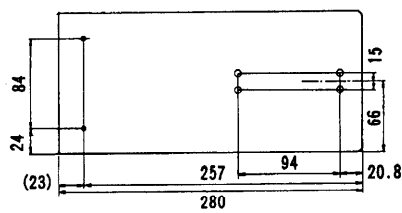
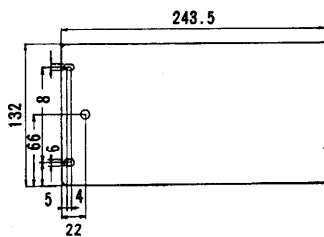
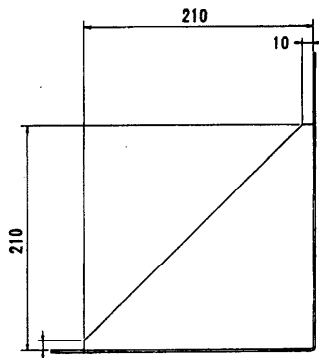

単位	mm
縮尺	1/5

● ラックアングル

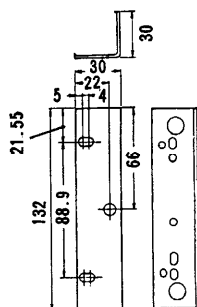

● ジョイント

上用

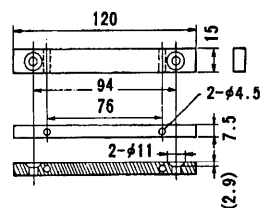

下用

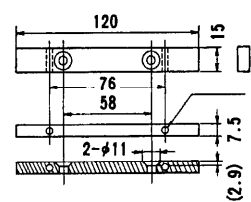

単位	mm
縮尺	1/2