

ワイヤレスアンテナ(800MHz帯) WX-4950

■概要

- 800MHz帯専用の壁掛型ワイヤレスアンテナです。
- ファントム電源方式の採用で、本機のDC電源はダイバシティワイヤレス受信機WX-4020、WX-4040または、ワイヤレス混合分配器WX-4900から同軸ケーブルに重畳されて供給されます。
- ワイヤレス受信機WX-4020、WX-4040または分配器WX-4900からリモートコントロールにより、使用するフィールドに適したアンテナ利得に設定することができます。

■定格

入力周波数：806MHz～810MHz帯
 出力周波数：260MHz帯
 局部発振周波数：550MHz
 局部発振入力周波数：45MHz
 (入力同軸ケーブルに重畳)
 出力 V. S. W. R : 2 以下
 出力インピーダンス：75Ω

電源電圧：DC12V
 (入力同軸ケーブルに重畳)
 消費電流：約60mA
 周囲温度：-10℃～+50℃
 寸法：120(幅)×190(高さ)×62(奥行)mm
 質量(重量)：約250g(スぺーサ含まず)
 仕上げ：AES樹脂 OAアイボリー色
 マンセル6.5Y7.8/0.9近似色

■付属品

直付用スぺーサ…………… |
 防水ブーツ…………… |
 BNCコネクタ(同軸ケーブル用)…………… |

ベースプレート/スぺーサ取付ねじ(バインドM4×15)…… 6
 取扱説明書…………… |
 保証書…………… |

■設置上のご注意

- アンテナを壁に取り付ける場合は、垂直に取り付けてください。ワイヤレスマイクの移動する範囲内で、アンテナが見える位置に垂直に取り付けます。
- 高層ビル内に設置するときは、放送電波、業務電波および外来ノイズなどの影響を少なくするため、窓より最も遠い位置にアンテナを設置してください。それが無理であれば窓より3m以上奥に設置してください。
- カバーは市販の樹脂用塗装で簡単に塗装ができ内装インテリアに合わせた色に変えることができます。
 ※塗装の際は必ず樹脂用(AES樹脂)の塗装をご使用ください。
- 本機とワイヤレスマイクの距離は次ページ表の使用範囲最大から最小の距離でご使用ください。なお、最小距離以内に近づきますと、使用していないチャンネルに、飛び込みや混信など受信機が誤動作することがあります。

- 屋外設置の場合は「屋外設置のしかた」を参照してください。
- 近く(30cm以内)に電線や金属物などがある所には設置しないでください。アンテナの受信感度が低下します。
- 雑音電波を発生させるコンピュータ・空気清浄器などからできるだけ遠い位置に設置してください。
- 同軸ケーブルと高周波コネクタの処理および接続は完全に行ってください。
 処理および接続が不完全な場合は、受信感度が低下したり、外来ノイズの影響を受けやすくなります。
- ダイバシティ受信のアンテナの間隔は5～20mにしてください。ダイバシティ受信が効果的に働きます。
- マイクロホンどうしは50cm以上離してください。

■アンテナの設置

(例)受信機および分配器のフィールド選択スイッチが「標準」の場合

アンテナ2本の場合

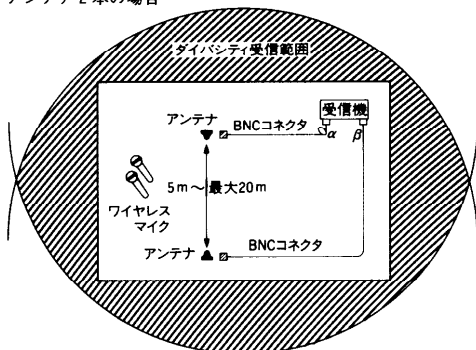

アンテナ4本の場合

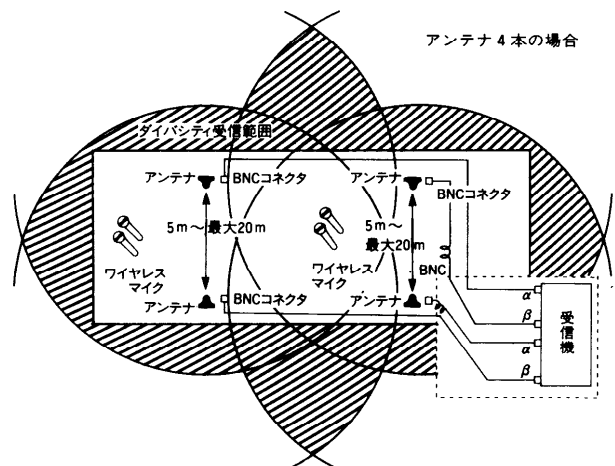

■設置のしかた

本機は下記のような設置が可能です。

- ①同軸ケーブルを2個口埋込スイッチボックスで配線する場合（新設）

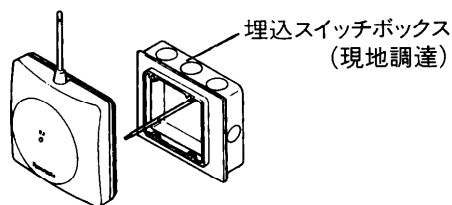

「スペーサは使用しません。JIS C8336に適合するカバー付のスイッチボックス(2個口)を使用します。」

- ②同軸ケーブルを壁に沿って露出配線する場合

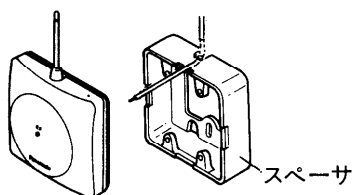

「スペーサを使用します。同軸ケーブルは、上側または下側から引き込みます。」

- ③同軸ケーブルが1個口埋込スイッチボックスで配線されている場合（既設）

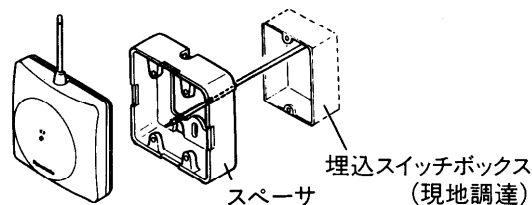

「スペーサを使用します。取付ピッチは66.7mmと83.5mmに取付可能です。」

- ④同軸ケーブルを壁から直出しする場合

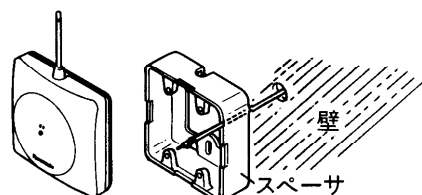

「スペーサを使用します。取り付ける壁の強度を確認してください。」

ご注意

- ①本機を設置する時は、アンテナの指向性(4/4ページ参照)を参考に、できるかぎり壁に垂直に取り付けてください。天井などに取り付けた場合（水平取付）は、垂直取付時より受信感度が低下します。天井取付にはWX-4960をご使用ください。
- ②使用する同軸ケーブルは、ワイヤレスシステムの性能を十分に出すために、なるべく5C-2Vをご使用ください。
- ③アンテナは、壁または天井から30cm以上離して取り付けてください。
- ④スペーサを壁に直付けする時は、取付壁に合ったねじを現地調達してください。付属のバインドねじM4×15は、1個口埋込スイッチボックスに取り付ける時に使用します。

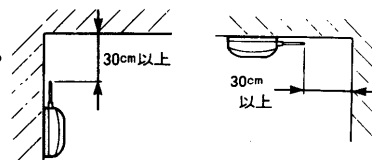

■屋外設置のしかた

- 本アンテナはJIS保護等級4による防まつ型です。
- 屋外設置が可能ですが、次の注意事項を守ってください。

- ①アンテナケースとベースプレートの上に付いている防水パッキンは、必ず付けてご使用ください。
- ②同軸ケーブルを接続するときは、付属の防水ブーツをご使用ください。
- ③防水ブーツは使用する同軸ケーブルに合わせて端面を切断し、同軸ケーブルとすきまのない状態でご使用ください。
万一、すきまが生じた場合は、自己融着テープなどで、すきまをふさいでください。
- ④防水ブーツは、ベースプレートに確実に差し込んでください。
- ⑤アンテナケースに付いている空気穴はふさがないように注意してください。

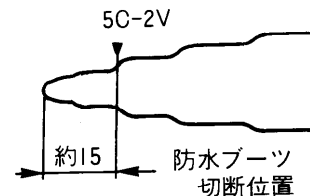
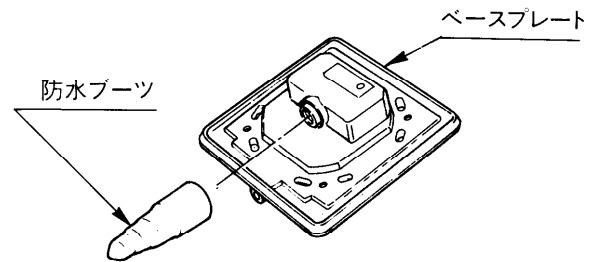
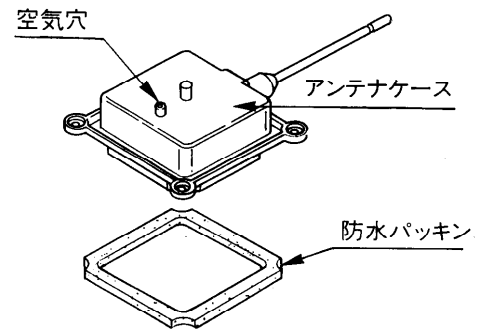

■ワイヤレスマイクの使用可能範囲

受信機WX-4020、4040及び、分配器WX-4900の前面パネルのスイッチカバー部をはずし、下記の表を目安にフィールド選択及びアッテネータスイッチを設定します。

	使用場所(参考例)		校庭	体育館	教室	パチンコ店	会議室	宴会場	カラオケルーム
	使用範囲 (アンテナより マイクまでの距離)	最大 最小	100m 15m	30m 3m	20m 2m	15m 2m	15m 2m	20m 2m	8m 1m
同軸ケーブル 30m以内	フィールド 選択スイッチ	広い	●						
		標準		●		●	●	●	
		狭い			●				●
	アンテナ 感度スイッチ	+6dB							
		0dB	●	●	●				
	-6dB				●	●	●	●	
	推奨同軸ケーブル		5C-2V	5C-2V	5C-2V	5C-2V	5C-2V	5C-2V	5C-2V
同軸ケーブル 80m以内	フィールド 選択スイッチ	広い	●						
		標準		●		●	●	●	
		狭い			●				
	アンテナ 感度スイッチ	+6dB	●	●	●				
		0dB				●	●	●	
	-6dB								
	推奨同軸ケーブル		5C-2V	5C-2V	5C-2V	5C-2V	5C-2V	5C-2V	—

ご注意

- アンテナWX-4950、4960と受信機WX-4020、4040及び分配器WX-4900でシステムアップし、マイクロホンWX-3100、3200、3300、3400、3500のB11-B12、B31-B32を使用すると、混信する場合があります。
- アンテナ感度のリモートコントロールは、アンテナWX-4950、WX-4960を直接接続した受信機、分配器のアンテナ感度スイッチ、フィールド選択スイッチによりコントロールされます。