

ボリュームコントローラ WZ-550/1,2,3-5,6-30

■概要

- 本機は、スピーカ用の音量調節器です。
- 3線式配線の場合、音量設定を「OFF」にしても、緊急放送ができます。
- ワンタッチ端子の採用により、結線が簡単にできます。
- 適用配線は、φ1.0、φ1.2、φ1.6、Cu(銅)単線専用です。

■定格

項目	品番	WZ-550/1	WZ-550/2	WZ-550/3-5	WZ-550/6-30
構成		新金属プレート付			
入力容量		1 W	2 W	3 W~5 W	6 W~30 W
入力インピーダンス		10 kΩ	5 kΩ	2 kΩ~3.3 kΩ	—
音量調整		4段階、OFF、1(-12 dB)、2(-6 dB)、3(0 dB) ()内は減衰量			
寸法		70(幅)×120(高さ)×46.8(奥行き) mm ×49.3(奥行き) mm (WZ-550/6-30の場合) 〈プレート込み最大外径〉			
質量		106 g	107 g	114 g	189 g
仕上げ		本体：ミルクホワイト色 新金属パネル：アルミ材ヘアライン			

●WZ-550/1,2,3-5

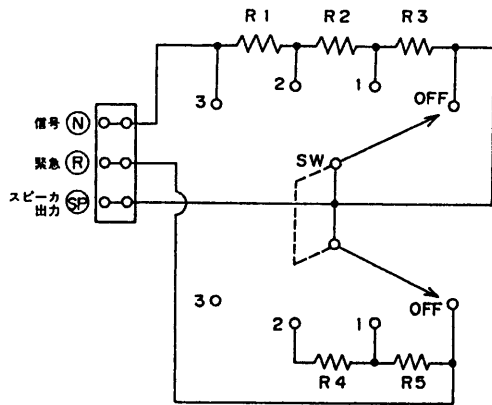

記号	規格	WZ-550/1	WZ-550/2	WZ-550/3-5
R 1		5.1 kΩ (1 W)	2.7 kΩ (2 W)	1.2 kΩ (5 W)
R 2		2.4 kΩ (½ W)	1.2 kΩ (1 W)	620 Ω (3 W)
R 3		2.4 kΩ (½ W)	1.2 kΩ (1 W)	620 Ω (3 W)
R 4		6.8 kΩ (½ W)	3.3 kΩ (1 W)	1.6 kΩ (2 W)
R 5		3.3 kΩ (½ W)	1.6 kΩ (1 W)	820 Ω (2 W)
S W		ロータリスイッチ		

●WZ-550/6-30

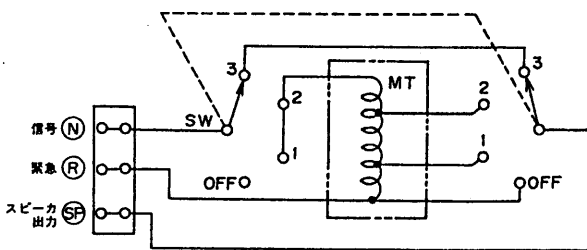

回路 NO	品名
MT	オートトランス
S W	ロータリスイッチ

■配線

●2線式配線

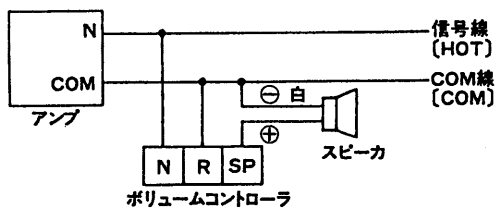

●3線式配線

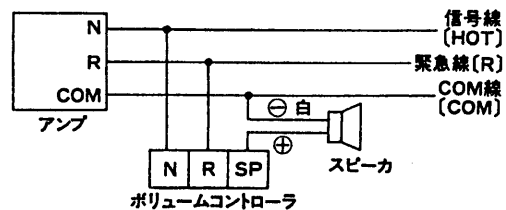

■外觀寸法図

● WZ-550/1, 2, 3-5

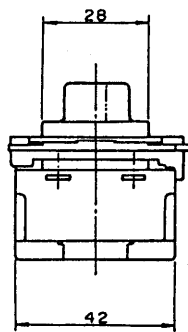
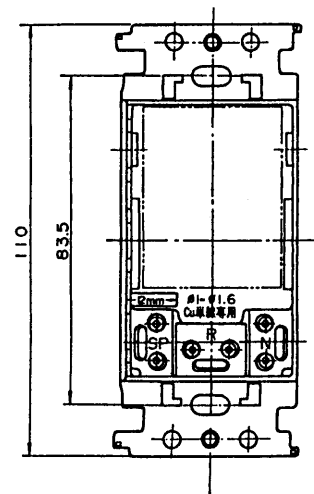
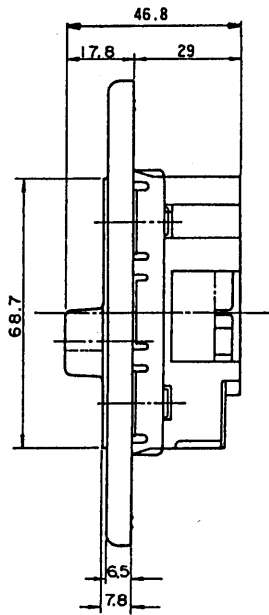
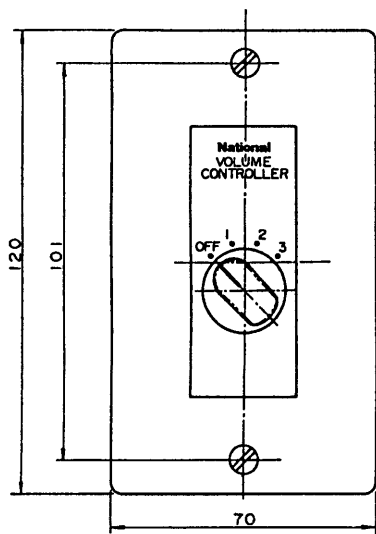

● WZ-550/6-30

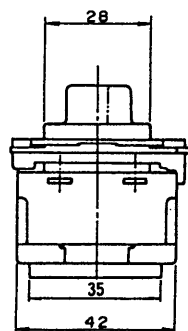
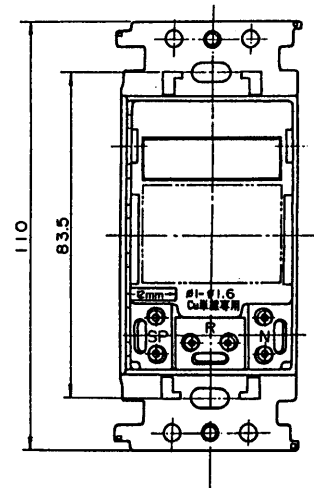
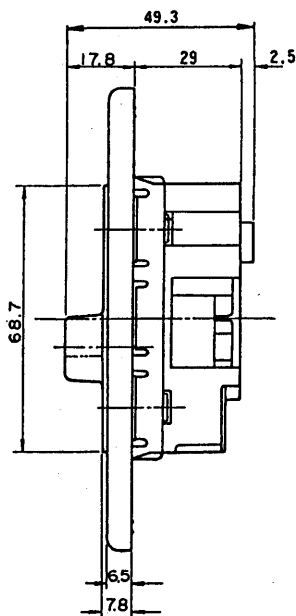
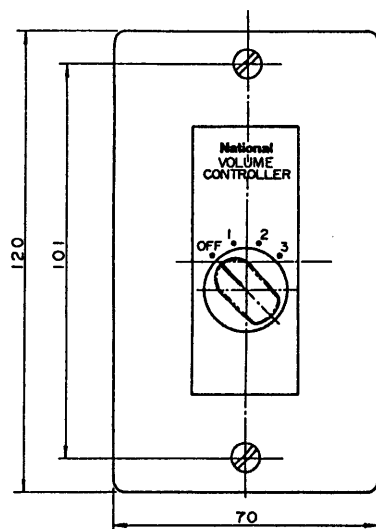

單位	mm
縮尺	1/2