

グラフィックイコライザー WZ-9300A

■ 機器概要

中心周波数 31 Hz から 16,000 Hz までの 1/2 オクターブ 19 ポイントのグラフィックイコライザーです。

■ 機器定格

電源	AC 100V 50/60Hz	ハイカットフィルタ	12 kHz -18dB/oct
消費電力	約 10W	S N 比	90dB 以上
入力	+4 dBs 50 k Ω 平衡 1 回路 使用コネクタ: XLR-3-31 相当	ひずみ率	0.05% 以下 (+4 dBm 出力 1kHz)
出力	+4 dBm/-20dBm 切換式 1 回路 使用コネクタ: XLR-3-32 相当	寸法	420(幅)×147(高さ)×370(奥行) mm (高さは、ゴム足 15 mm を含む)
イコライザ	中心周波数 31 Hz~16 kHz 1/2 オクターブ 19 ポイント	重量	約 7.5 kg
ローカットフィルタ	40 Hz -18dB/oct	仕上	筐体: 銀色メタリック塗装 パネル: 黒色アルファ塗装

*EIA ラックに収納するときは、別売のラックアングル(W2-LAW/A132A)をお使いください。

■ 付属品

取扱説明書..... 1 保証書..... 1

■ ブロックダイアグラム

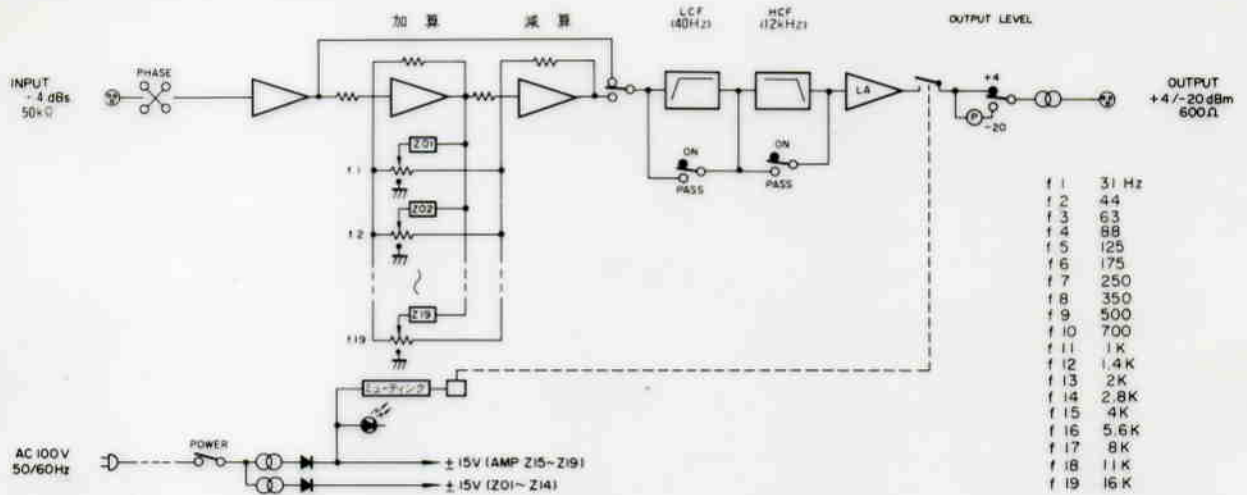

■特性表

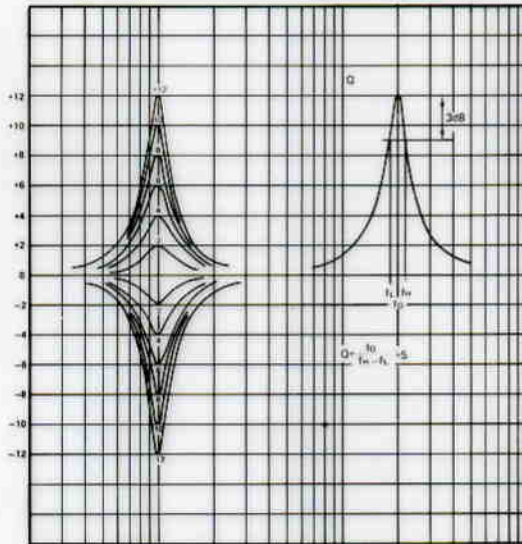
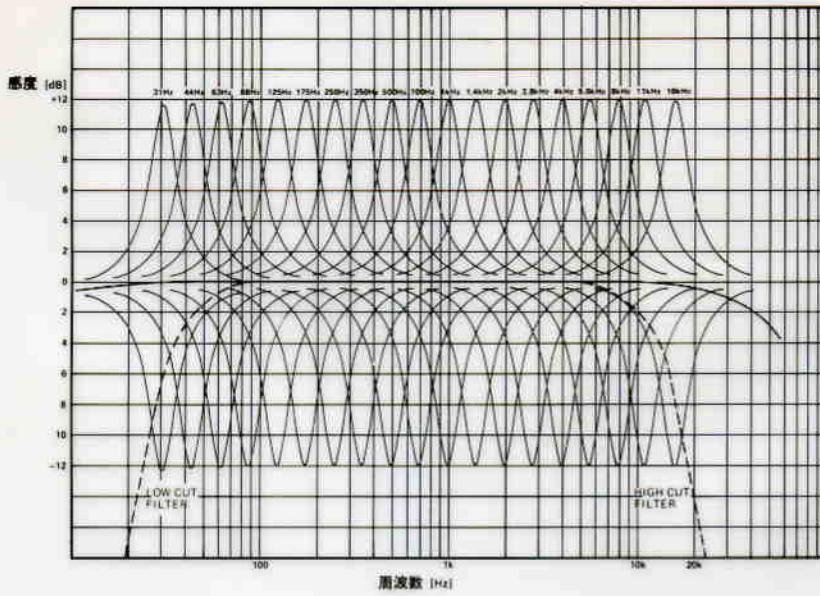

■外觀寸法図

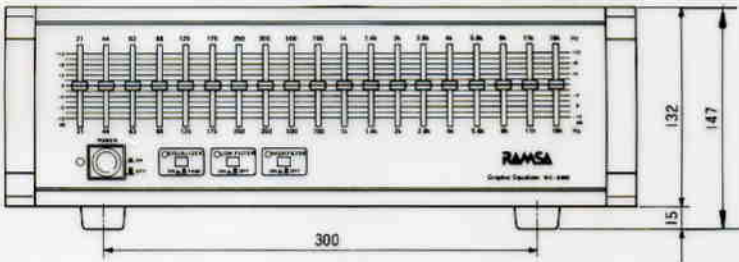
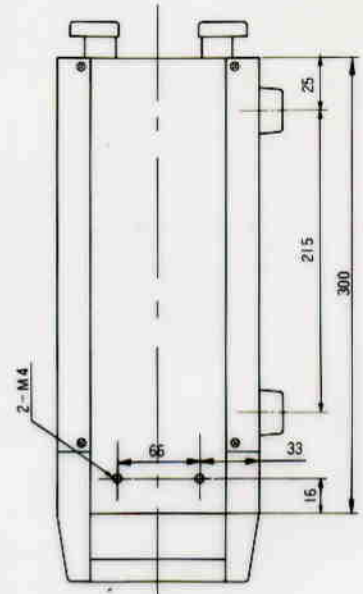
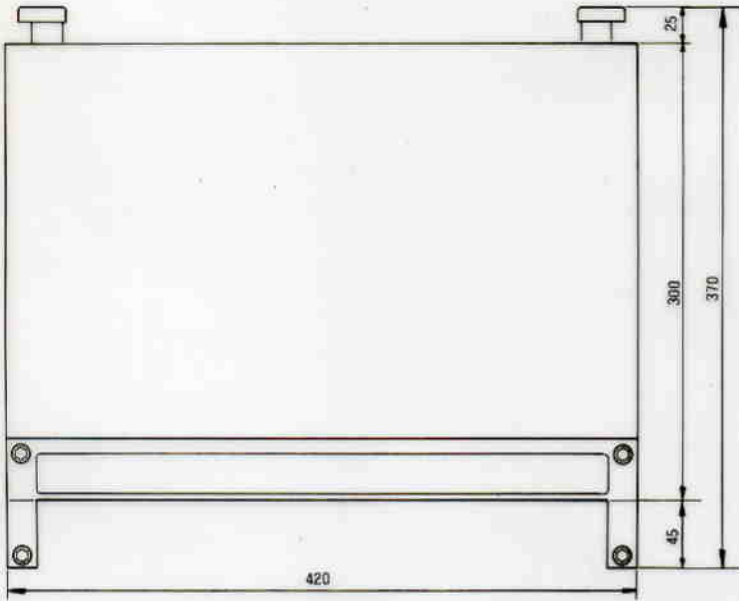
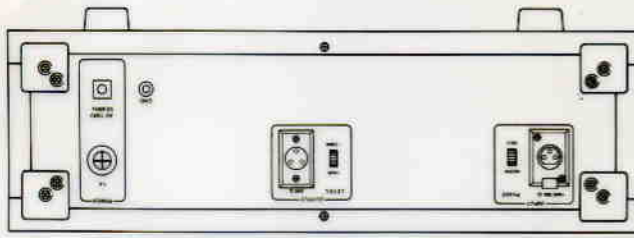

単位	mm
縮尺	1/5