

エコーマシン WZ-9350A

■機器概要

4KのBBD 3個を使用した電子式エコーマシンで、スイッチの切換により、ディレーマシンとしても使用できます。

■機器定格

電源	AC 100V 50/60Hz	ディレイタイム	50~70msec/100~140msec/150~210msec 切換式
消費電力	約10W	寸法	420(幅)×147(高さ)×370(奥行)mm 高さは、ゴム足15mmを含む
入力	-20dBs 10kΩ/-40dBm 600Ω/-60dBm 600Ω 切換式 平衡 2回路 使用コネクタ: XLR-3-31相当 および複式ジャック	重量	約7kg
出力	+4dBm/-20dBm/-60dBm 切換式 600Ω 平衡 1回路 使用コネクタ: XLR-3-32相当 および複式ジャック	仕上	筐体: 銀色メタリック塗装 パネル: 黒色アルファ塗装

*EIAラックに収納するときは、別売のラックアングル(W2-LAW/A132A)をお使いください。

■付属品

取扱説明書..... 1 保証書..... 1

■ブロックダイアグラム

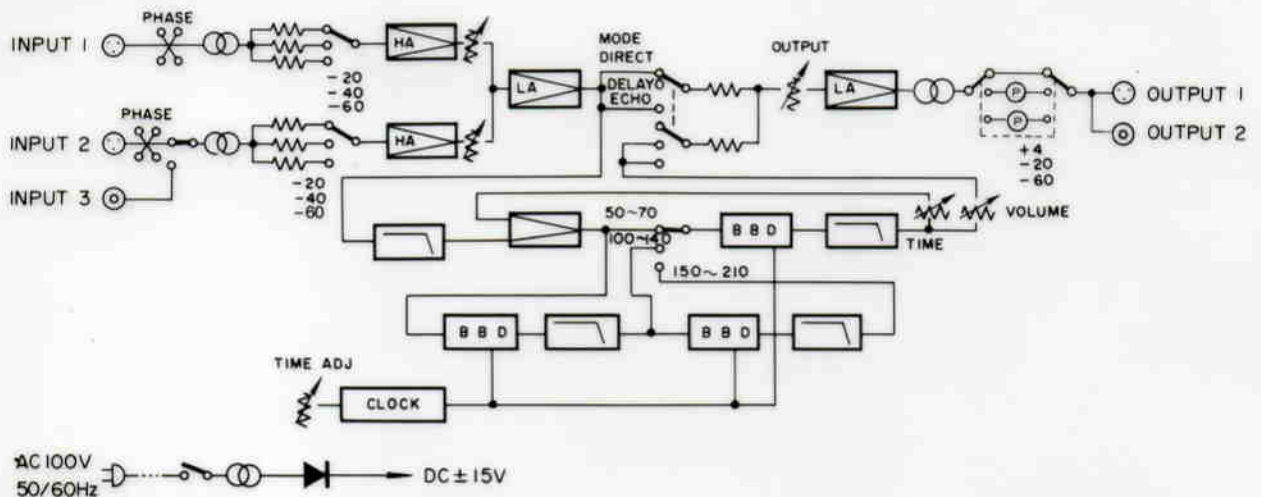

■ レベルダイアグラム

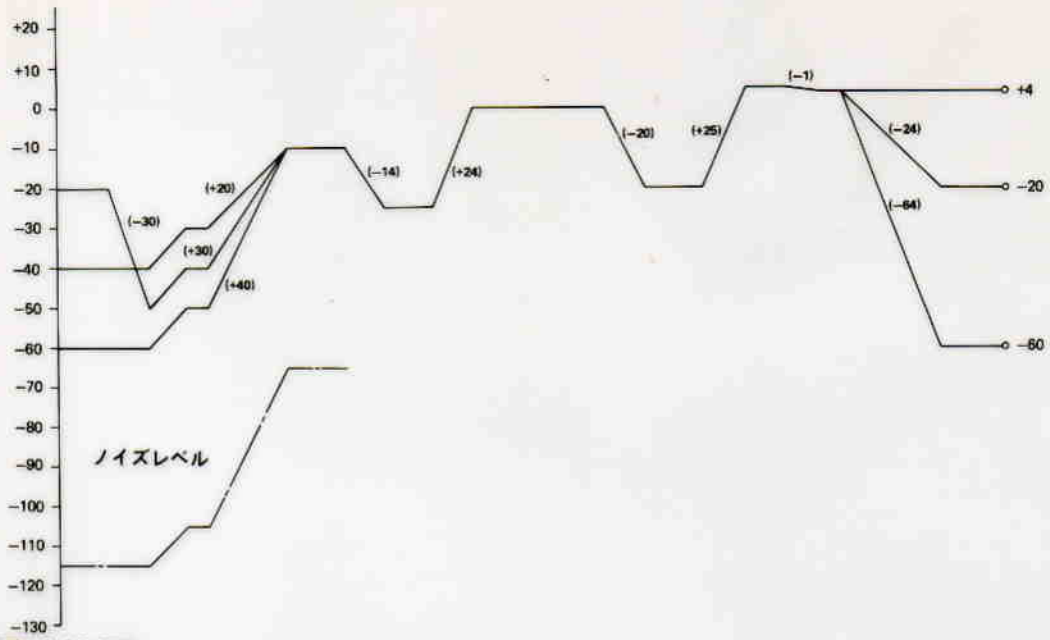
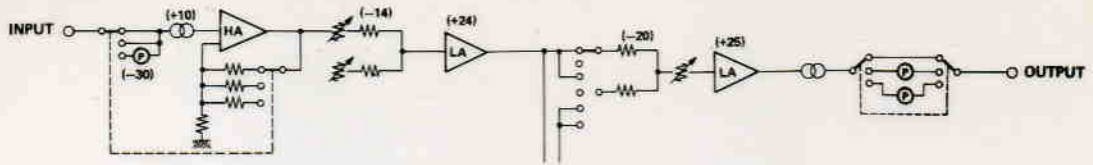

■ 外観寸法図

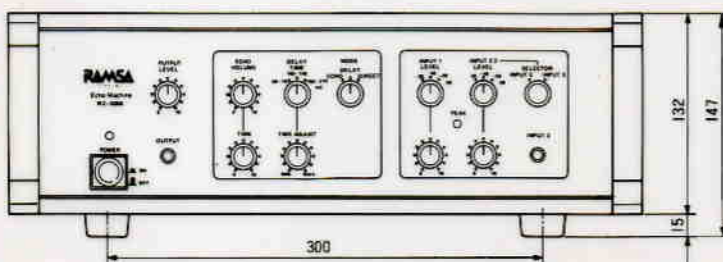
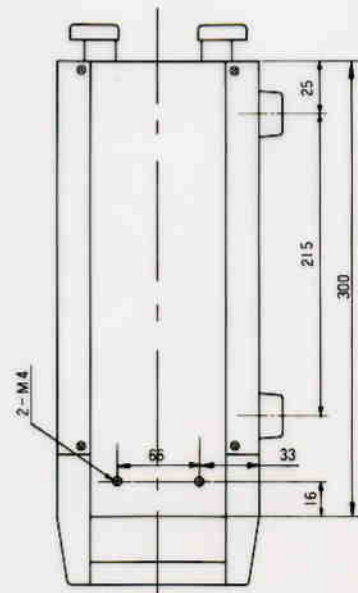
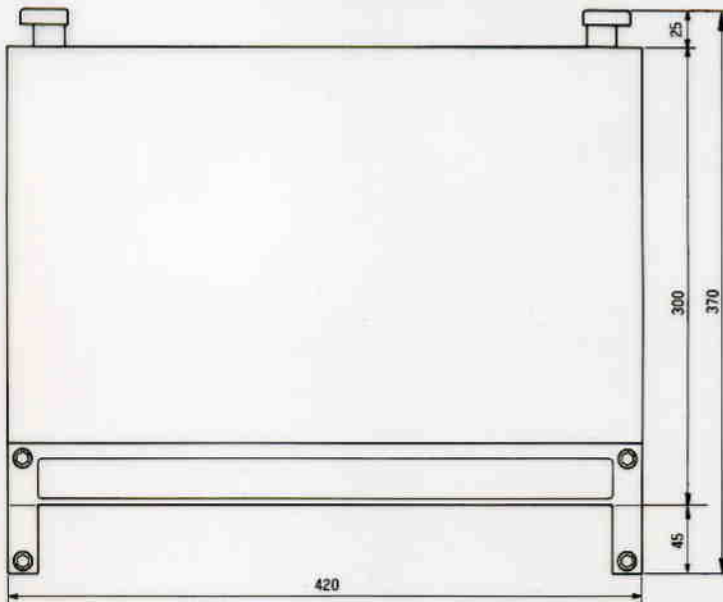
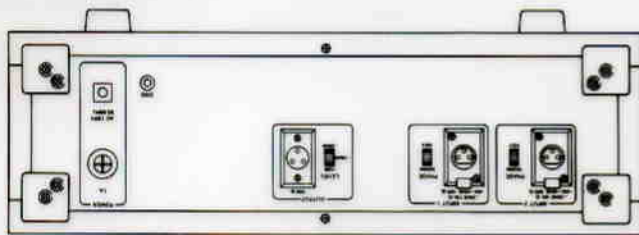

単位	mm
縮尺	1/5