

取扱説明書

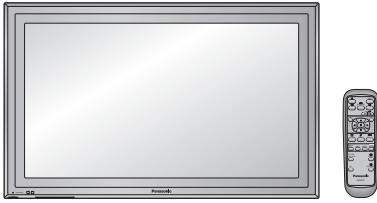

液晶ディスプレイ 業務用

品番 TH-32LHD7 (32V型)

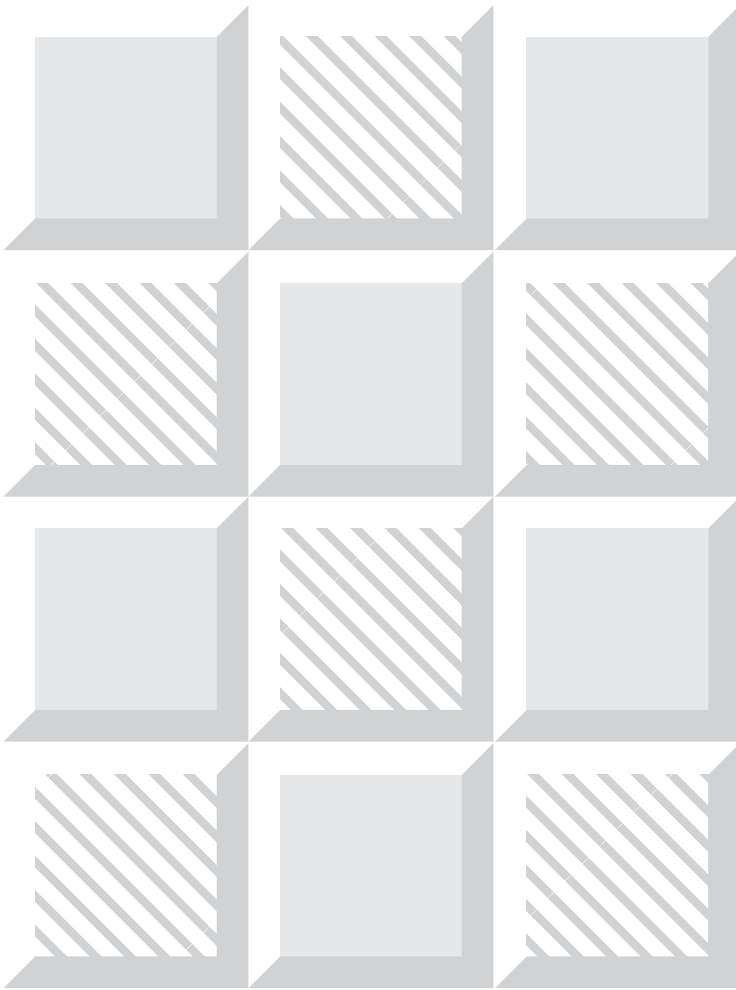

このたびは、パナソニック 液晶ディスプレイをお買い上げいただき、まことにありがとうございました。

■ この取扱説明書をよくお読みのうえ、正しくお使いください。

特に「安全上のご注意」(4～8ページ)は、ご使用前に必ずお読みいただき、安全にお使いください。

お読みになったあとは、保証書と一緒に大切に保管し、必要なときにお読みください。

保証書は、「お買い上げ日・販売店名」などの記入を必ず確かめ、販売店からお受け取りください。

■ 製造番号は安全確保上重要なものです。

お買い上げの際は、製品本体と保証書の製造番号をお確かめください。

上手に使って上手に節電

もくじ

安全上のご注意	4	接続	10
お手入れ／上手な使いかた	8	スピーカー端子の接続	10
設置される時	8	電源コードの接続と固定、 接続ケーブルの固定	10
液晶パネルについて	8	フェライトコアの取り付けかた	10
ご使用になる時	8	ビデオ入出力 (AV) 端子の接続例	11
お手入れについて	8	コンポーネント／RGB 入力 (Component/RGB IN) 端子の接続例	11
付属品の確認	9	パソコン入力 (PC IN) 端子の接続例	12
別売オプション	9	シリアル (SERIAL) 端子の接続例 (パソコンで制御する場合)	13
リモコンの電池の入れかた	9		

基本の操作	16	画面領域を拡大表示する (デジタルズーム)	22
電源を入れる	16	2画面で表示する	23
入力信号を切り換える	17	2画面に切り換える	23
入力信号・画面モードなどを知りたいとき	17	画面を入れ換える	23
パソコン画面に切り換える	17	操作対象画面を切り換える	23
音量を調整する	18	副画面の位置を切り換える [2画面 (ピクチャーインピクチャー) のとき]	23
サラウンド (SURROUND) を使う	18	オンスクリーンメニューについて	24
消音を使う	18	メニュー画面一覧 (リモコンボタンで操作する)	24
オフタイマー (OFF TIMER) を使う	18	(本体ボタンで操作する)	25
表示言語切替	19		
映像に合わせた拡大画面にする (ASPECT)	20		

初期設定 (SET UP)	30	タイマー設定	33
信号モード	30	電源オン時刻、電源オフ時刻の設定	33
3次元 Y/C (NTSC)	30	電源オン機能設定	33
カラーシステム	31	電源オフ機能設定	33
デジタルシネマリアリティ	31	現在時刻設定	33
セルフワイド設定	31	オプション (Options)メニュー	34
NR (ノイズリダクション)	31	Off-timer function (オフタイマー操作)	34
同期	31	Onscreen display (オンスクリーン表示)	34
コンポーネント入力切替	32	Initial INPUT (スタート入力設定)	34
入力表示書換設定	32	Initial VOL level (スタート音量設定)	35
消費電力低減設定	32	Maximum VOL level (最大音量設定)	35
待機電力低減設定	32	INPUT lock (入力切替固定)	35
DPMS 機能	32	Studio W/B (スタジオ W/B)	35
無信号自動オフ	32	Button lock (ボタン操作制限)	35

各部の基本説明 14

リモコン 14
ディスプレイ本体 15

**画面位置／サイズの調整
(PICTURE POS./SIZE)** 26

水平位置 26
水平サイズ 26
垂直位置 26
垂直サイズ 26
クロック位相 26
標準に戻す 26

音声の調整 (SOUND) 27

音声メニュー 27
バス 27
トレブル 27
バランス 27

サラウンド 27
標準に戻す 27

画質の調整 (PICTURE) 28

映像メニュー 28
バックライト 28
ピクチャー 28
黒レベル 28
色の濃さ 28
色あい 28
シャープネス 28
色温度 29
色補正 29
テクニカル 29
標準に戻す 29

Remocon User level (リモコン操作制限) ... 35
ID select (ID 番号選択) 36
Remote ID (リモコンID) 36
Serial ID (シリアルID) 36
Slot power (スロット電源) 36

ボタン操作制限、リモコン操作制限、
リモコンIDの設定を標準値に戻すには ... 36

工場出荷時の設定に戻すには ... 36

表示可能な入力信号 37

仕様 38

修理を依頼される前に 39

保証とアフターサービス 裏表紙

準
備

使
い
か
た

必
要
な
と
き

安全上のご注意 必ずお守りください

お使いになる人や他の人への危害、物的損害を未然に防止するため、必ずお守りいただくことを、次のように説明しています。

■ 表示内容を無視して誤った使い方をしたときに生じる危害や物的損害の程度を、次の表示で区分し、説明しています。



警告

この表示の欄は、「死亡または重傷を負うことが想定される危害の程度」です。



注意

この表示の欄は、「傷害を負うことが想定されるか、または物的損害の発生が想定される危害・損害の程度」です。

■ お守りいただく内容の種類を、次の絵表示で区分し、説明しています。(下記は絵表示の一例です)



この絵表示は、気をつけていただきたい「注意」内容です。



このような絵表示は、してはいけない「禁止」内容です。



このような絵表示は、必ず実行していただきたい「指示」内容です。

警告

異常が発生したときはすぐに使用をやめてください。

そのまま使用すると火災・感電の原因となりますので、すぐに電源スイッチを切り、電源プラグをコンセントから抜いて販売店に修理をご依頼ください。

■ **故障**（画面が映らない、音が出ないなど）や煙が出ている、へんな臭いや音がしたら電源プラグを抜く！
電源プラグは容易に手が届く位置の電源コンセントをご使用ください



電源プラグ
を抜く

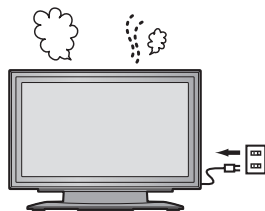

煙が出なくなるのを確認して修理を販売店にご依頼ください。
お客様による修理は危険ですから、おやめください。

■ **内部に異物や水などの液体が入ったり、本機を落としたり、キャビネットが破損したら、電源プラグを抜く！**



電源プラグ
を抜く

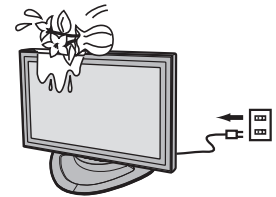

■ **不要な小さい部品などは、乳幼児の手の届く所に置かないでください**



禁止



誤って飲み込む恐れがあります。梱包材、シートなどにもご注意ください。

● 万一、飲み込んだと思われるときは、すぐに医師にご相談ください。

● 表紙および4ページ以降のイラストはイメージイラストであり、実際の商品とは形状が異なる場合があります。

警告

■ 上に水などの液体の入った容器を置かないでください



水ぬれ禁止

水などの液体がこぼれたり、中に入った場合、火災・感電の原因となります。

[花びん、植木鉢、コップ、化粧品、薬品や水など]
の液体が入った容器

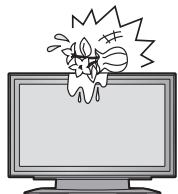

■ アースは確実に行ってください

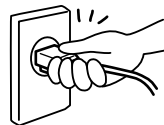

感電の原因となります。
本機の電源プラグはアース付き3芯プラグです。
機器の安全確保のため、アースは確実に行ってご使用ください。

- アース工事は専門業者にご依頼ください。

■ 異物を入れないでください



禁止

通風孔などから内部に金属類や燃えやすいものなどを差し込んだり、落とし込んだりしないでください。
火災・感電の原因となります。

- 特にお子様にはご注意ください。

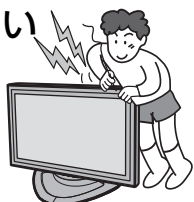

■ 雷が鳴りだしたら本機には触れないでください



接触禁止

感電の原因となります。

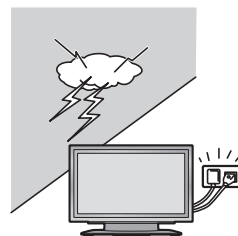

■ 風呂場、シャワー室では使用しないでください



水場使用禁止

火災・感電の原因となります。



■ 不安定な場所に置かないでください



禁止

ぐらついた台の上や傾いた所など、倒れたり、落ちたりして、けがの原因となります。



■ 壁掛け工事は、工事専門業者にご依頼ください



工事が不完全ですと、死亡、けがの原因となります。

- 指定の取り付けユニットをご使用ください。

■ 裏ぶた、キャビネット、カバーを外したり、改造したりしないでください



分解禁止

内部には電圧の高い部分があり、火災・感電の原因となります。

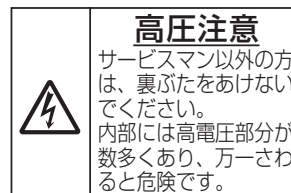

「本体に表示した事項」

■ ぬらしたりしないでください



水ぬれ禁止

火災・感電の原因となります。

- 内部の点検・調整・修理は販売店にご依頼ください。

安全上のご注意 必ずお守りください

警告

電源コードについて

- 電源プラグにほこりがたまらないよう、定期的に掃除をしてください



湿気などで絶縁不良になり火災・感電の原因となります。

電源プラグを抜き、乾いた布でふいてください。

- ぬれた手で電源プラグを抜き差ししないでください



ぬれ手禁止

感電の原因となります。



- コンセントや配線器具の定格を超える使い方や、交流 100V 以外では使用しないでください



禁止

たこ足配線などで、定格を超えると、発熱による火災の原因となります。

- 電源コードや電源プラグを破損するようなことはしないでください



禁止

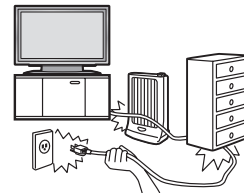

傷つけたり、加工したり、重いものをのせたり、加熱したり、熱器具に近づけたり、無理に曲げたり、ねじったり、引っばったりすると芯線の露出、ショート、断線により火災・感電の原因となります。

- 電源コードやプラグの修理は、販売店にご依頼ください。

- 電源プラグは根元まで確実に差し込んでください



差し込みが不完全ですと感電や、発熱による火災の原因となります。

- 傷んだプラグ・ゆるんだコンセントは使用しないでください。

注意

- 本機の通風孔をふさがないでください



禁止



内部に熱がこもり、火災や故障の原因となることがありますので次の点にご注意ください。

- 据え置きスタンドをご使用のときは、上面・左右は10 cm以上、下面は5 cm以上、後面は7 cm以上の間隔をおいて据えつけてください。
- 押し入れ、本箱など風通しの悪い狭い所に押し込まないでください。
- テーブルクロスを掛けたり、じゅうたんや、布団の上に置かないでください。
- あお向けや横倒し、逆さまにしないでください。

- 接続ケーブルを引っばったり、ひっかけたりしないでください



禁止

倒れたり、落ちたりしてけがの原因となることがあります。

- 特に、お子様にはご注意ください。

- 湿気やほこりの多い所、油煙や湯気が当たるような所に置かないでください



禁止



調理台や加湿器のそばなど火災・感電の原因となることがあります。

⚠ 注意

- 液晶パネルは、ガラスでできていますので、強い力や衝撃を加えないでください



禁止

ガラスが割れて、けがの原因となることがあります。

- 本機にぶら下がったりしないでください



禁止

落下してけがの原因となることがあります。

- 本機に乗らないでください



禁止



倒れたり、こわれたりしてけがの原因となることがあります。

- 特に、小さなお子様にはご注意ください。

- 据え置きスタンド(別売)をご使用になるときは、転倒防止の処置をしてください

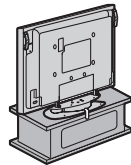

地震やお子様がよく登ったりすると、転倒しけがの原因となることがあります。

- 据え置きスタンドに付属している転倒防止具を使用してください。

- 上に重い物を置かないでください



禁止



倒れたり、落下したりして、けがの原因となることがあります。

- 新しい電池と古い電池を混ぜたり、指定以外の電池を使用しないでください



禁止

間違えますと電池の破裂、液もれにより、火災・けがや周囲を汚損する原因となることがあります。

- 電源プラグを抜くときは、プラグを持って抜いてください

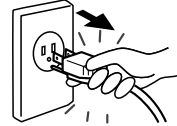

コードを引っばると、コードが破損し、感電・ショート・火災の原因となることがあります。

- 長期間ご使用にならないときは電源プラグをコンセントから抜いてください



電源プラグを抜く

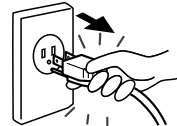

電源プラグにほこりがたまり火災・感電の原因となることがあります。

- 移動させる場合は、接続線ははずしてください



コードや本機が損傷し、火災・感電の原因となることがあります。

- 電源プラグや機器間の接続線や転倒防止具をはずしたことを確認のうえ、行ってください。
- 開梱や持ち運びは2人以上で行ってください。
- 本機に衝撃を与えないでください。

- 接続ケーブルの処理は確実に行ってください



ケーブルを壁面に挟んだり、無理に曲げたり、ねじったりされると、芯線の露出、ショート、断線により、火災・感電の原因となることがあります。

- 電池を入れるときには、極性表示(プラス ⊕ とマイナス ⊖ の向き)に注意してください



機器の表示通り正しく入れてください。

間違えますと電池の破裂、液もれにより、火災・けがや周囲を汚損する原因となることがあります。

準

備

安全上のご注意 必ずお守りください



注意

お手入れについて

■ 1年に一度は内部の掃除を販売店にご依頼ください



内部にほこりがたまったら、長い間掃除をしないと火災や故障の原因となることがあります。

湿気の多くなる梅雨期の前に行くと、より効果的です。なお、内部掃除費用については販売店にご相談ください。

■ お手入れの際は、安全のため電源プラグをコンセントから抜いてください



電源プラグを抜く

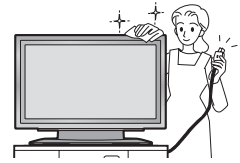

感電の原因となることがあります。

お手入れ／上手な使いかた

■ 設置される時

本機の設置については、下記の事項をお守りください。

- **機器相互のかんしょうに注意してください。**
電磁波妨害による映像の乱れ、雑音などをさけます。
- **機器の接続は電源を「切」にして行ってください。**
各機器の説明書に従って、接続してください。
- **振動や衝撃が加わる場所への設置は避けてください。**
本機に振動や衝撃が加わって内部の部品がいたみ、故障の原因となります。
振動や衝撃の加わらない場所に設置してください。
- **本機の質量に耐えられる場所に設置してください。**
指定の取り付けユニットをご使用ください。
- **高圧電線や動力源の近くに設置しないでください。**
高圧電線や動力源の近くに本機を設置すると妨害を受ける場合があります。
- **直射日光を避け、熱器具から離して設置してください。**
キャビネットの変形や故障の原因となります。

お願い ● ディスプレイパネルには強い力や衝撃を加えないでください。

■ 液晶パネルについて

- **画面に赤い点、青い点または緑の点があるのは、液晶パネル特有の現象で故障ではありません。**
液晶パネルは非常に精密な技術で作られており、99.99%以上の有効画素がありますが、0.01%の画素欠けや常時点灯するものがありますのでご了承ください。
- **液晶パネルの表面は特殊な加工をしています。**
固い布でふいたり、強くこすったりすると表面に傷がつく原因になります。

■ ご使用になるとき

- **ディスプレイパネル表面について**
ディスプレイパネル表面に指紋や汚れがつくと、きれいな映像が見られません。
傷や汚れが付かないよう取り扱いにご注意ください。
- **適度の音量で隣近所への配慮を**
特に夜間は小さな音でも通りやすいので、窓を閉めたりして生活環境を守りましょう。
- **長時間ご使用にならないときは**
電源プラグをコンセントから抜いておいてください。
リモコンで電源を切った場合は約0.8 W(待機電力低減設定「オフ」)または約0.6 W(待機電力低減設定「オン」)、本体の電源を切った場合は約0.2 Wの電力を消費します。

■ お手入れについて

必ず電源プラグをコンセントから抜いて行ってください。

- **キャビネットはやわらかい乾いた布で**
汚れがひどいときは水で薄めた台所用洗剤(中性)にひたした布をよく絞ってふき取り、乾いた布で仕上げてください。
化学ぞうきんをご使用の際はそこの注意書に従ってください。
- **殺虫剤、ベンジン、シンナーなど揮発性のものをかけない**
キャビネットの変質や塗装がはがれます。また、ゴムやビニール製品などを長時間接触させないでください。
- **ディスプレイパネルの前面は時々、やわらかい布でふく**
ディスプレイパネルの前面はぬれた布でふくと水滴などがディスプレイパネル表面を伝って本体内部に入り、故障の原因となります。

付属品の確認

付属品が入っていることをご確認ください。() は個数です。

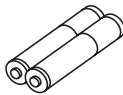
<input type="checkbox"/> 電源コード (1)	<input type="checkbox"/> リモコン (1)	<input type="checkbox"/> 単3形乾電池 (2)	<input type="checkbox"/> バンド (2)
			
<input type="checkbox"/> フェライトコア大 (2)	<input type="checkbox"/> フェライトコア小 (2)		
			

準
備

別売オプション

別売オプションの設置は、しっかり取り付けてください。(取り付けは専門の業者にご依頼ください。)

[例] 据え置きスタンド使用の場合

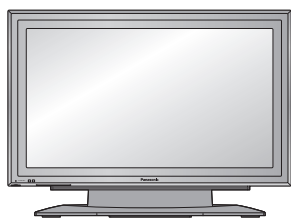

- 据置きスタンド : TY-ST32L7-K (黒)
TY-ST32L7-S (シルバー)
- 壁掛け金具 : TY-WK32LR1S
- スピーカー : TY-SP32L7-K (黒)
TY-SP32L7-S (シルバー)
- RGB アクティブスルー端子ボード : TY-42TM6G
- PC 入力端子ボード : TY-42TM6P
- コンポーネントビデオ端子 (RCA) ボード : TY-42TM6Z
- コンポーネントビデオ端子 (BNC) ボード : TY-42TM6A
- ビデオ端子 (RCA) ボード : TY-42TM6V
- ビデオ端子 (BNC) ボード : TY-42TM6B
- デジタルRGB (DVI 準拠) 端子ボード : TY-42TM6D
- SDI 端子ボード : TY-FB7SD
- HD-SDI 端子ボード : TY-FB7HD
- HDMI 端子ボード : TY-FB7HM
- U/V チューナーボード : TY-42TM6J
- ワイヤレスプレゼンテーションボード : TY-FB7WPJ

お願い

● 接続される時は別売オプションに同梱の説明書をよくお読みのうえ、お間違いのないよう接続してください。

リモコンの電池の入れかた

1 ふたをあける

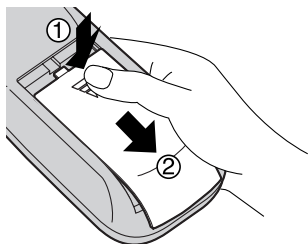

ふたの  マークが付いているところを少し強めに押さえ、①、②の順にあける。

2 電池を入れる

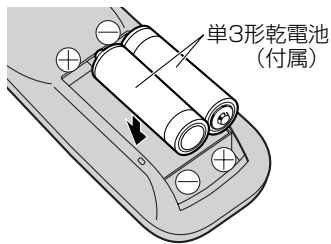

極性表示に合わせて電池を入れる。(⊖側から先に入れます。)

3 ふたをしめる

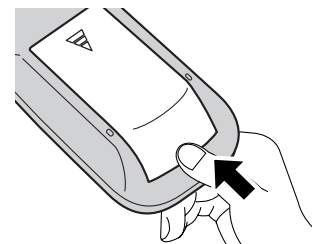

ふたを元どおりにカチッと音がするまでしめる。

お願い

- リモコンに液状のものをかけないでください。
- リモコンを落とさないでください。

接続

スピーカー端子の接続

本体後面

専用スピーカー（別売）：TY-SP32L7-K（黒）
TY-SP32L7-S（シルバー）

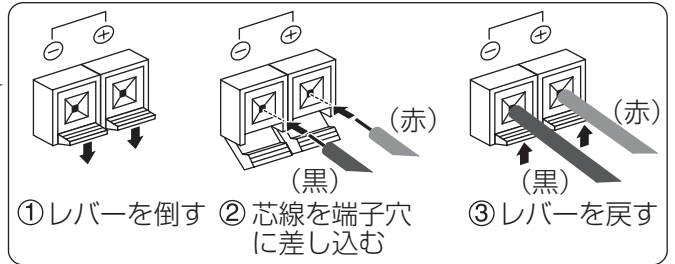
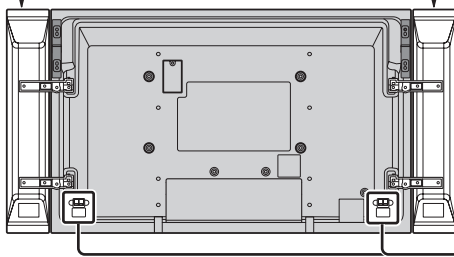

お願い ● ⊕ と ⊖ をショートさせないでください。

電源コードの接続と固定、接続ケーブルの固定

電源コードの接続と固定

本体後面

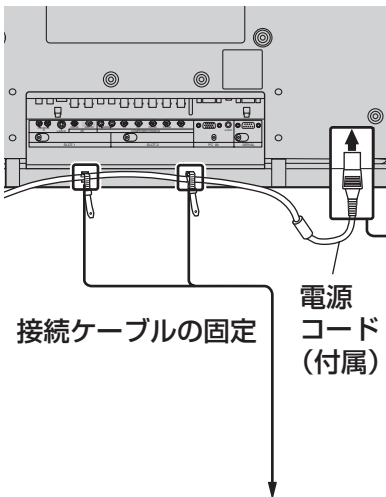

接続・固定するとき

- ①電源コードを接続する
- ②固定クランパーを開く
- ③電源コードを通して固定クランパーを閉じる
- ④固定クランパーをスライドさせて、電源コードを固定する
- ⑤必要に応じて固定クランパーの先端を本体後面の穴に差し込んで下さい

はずすとき

- ①ノブを引きながら
- ②固定クランパーを下げる
- ③固定クランパーを開いて
- ④電源コードをはずす

バンド（付属）で固定するとき

電源コードを少したるませコードに張力がかからないように右側のバンドでしっかり固定してください。余ったコード類は必要に応じて左側のバンドで固定してください



はずすとき



フェライトコアの取り付けかた

- ビデオ端子ボードのビデオ (VIDEO IN) およびSビデオ (S VIDEO IN)、パソコンの音声出力端子、シリアル (SERIAL) 端子にケーブルを接続するときは、必ず右記 (取り付け例) のように付属のフェライトコアを取り付けてご使用ください。
- 取り付け位置は、液晶ディスプレイの本体側10cm以内に取り付けてください。
- 入出力信号ケーブルの太さと本数に応じて、付属品のフェライトコア (大、小) をお使いください。

フェライトコア (大、小) の取り付けかた

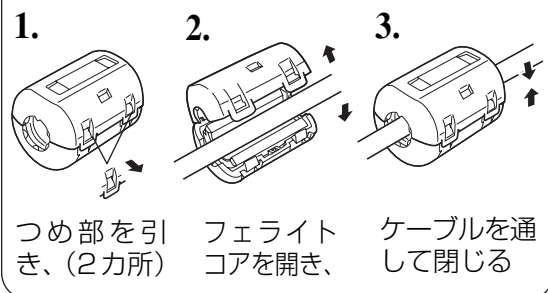

取り付け例

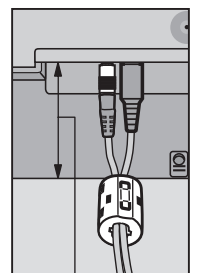

10cm以内

お知らせ ● フェライトコアを取り付けないでのご使用になると、映像・音声にノイズが発生する場合があります。

ビデオ入出力 (AV) 端子の接続例

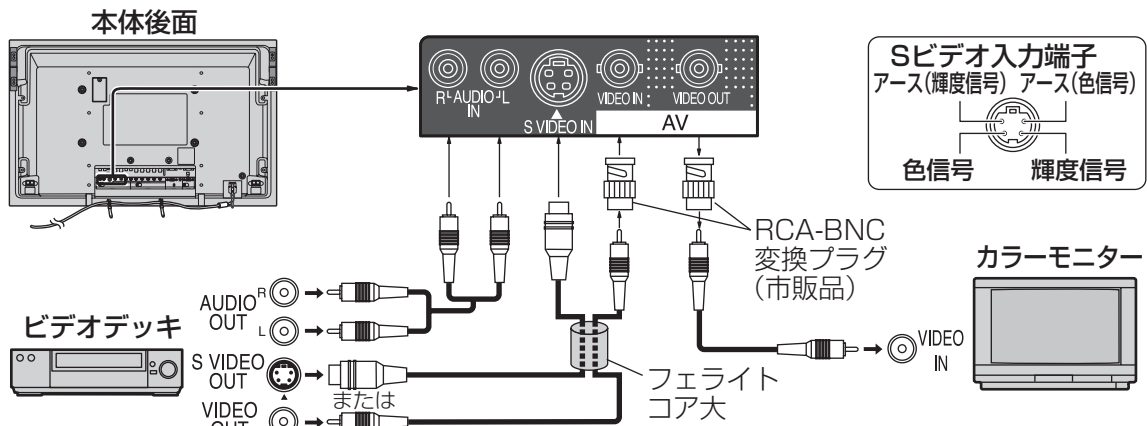

- お知らせ**
- Sビデオ入力(S VIDEO IN)端子とビデオ入力(VIDEO IN)端子を同時に接続した場合、Sビデオが優先されます。
 - ブラウン管の走査を利用した電子銃による光線銃等のゲーム機器は液晶ディスプレイの構造上、使用できません。

コンポーネント/RGB入力 (COMPONENT/RGB IN) 端子の接続例

コンポーネント (COMPONENT) 端子の接続

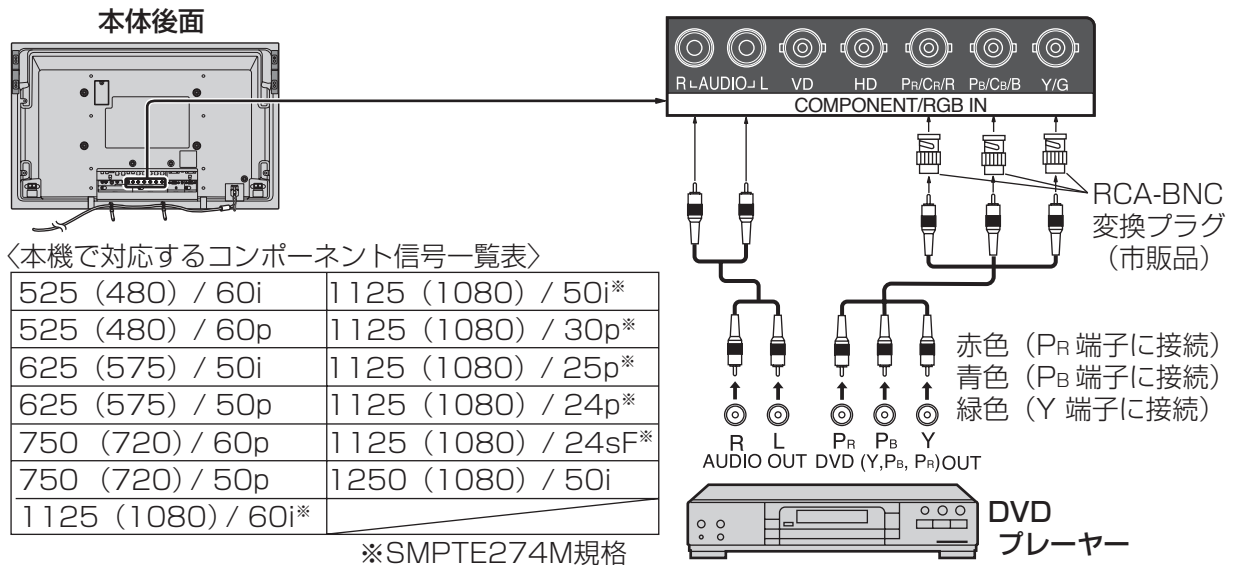

RGB入力 (RGB IN) 端子の接続

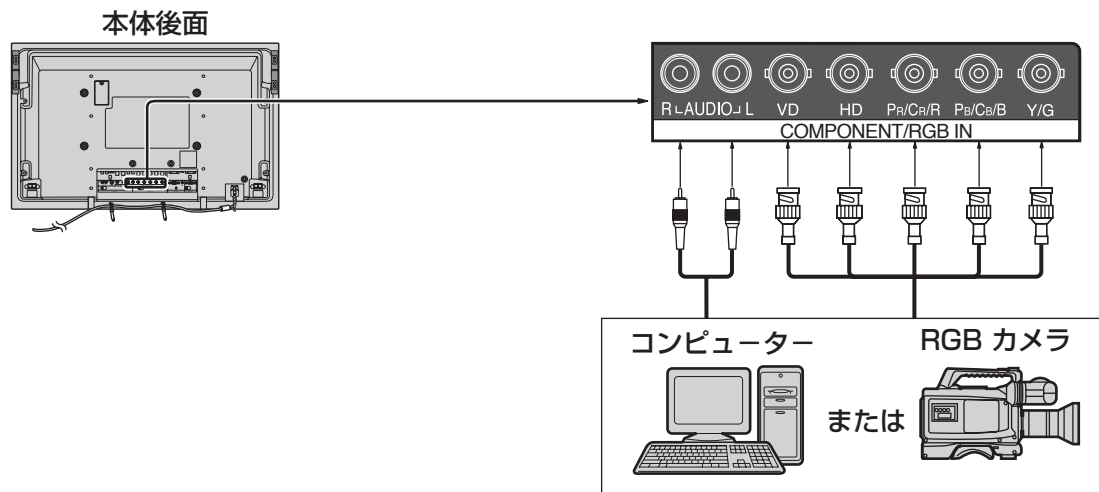

- お願い**
- COMPONENT/RGB IN 端子に接続された入力信号に合わせて「初期設定 (SET UP)」の「コンポーネント入力切替」で色差ビデオかRGB入力の選択を行ってください。(P. 32ページ)

パソコン入力 (PC IN) 端子の接続例

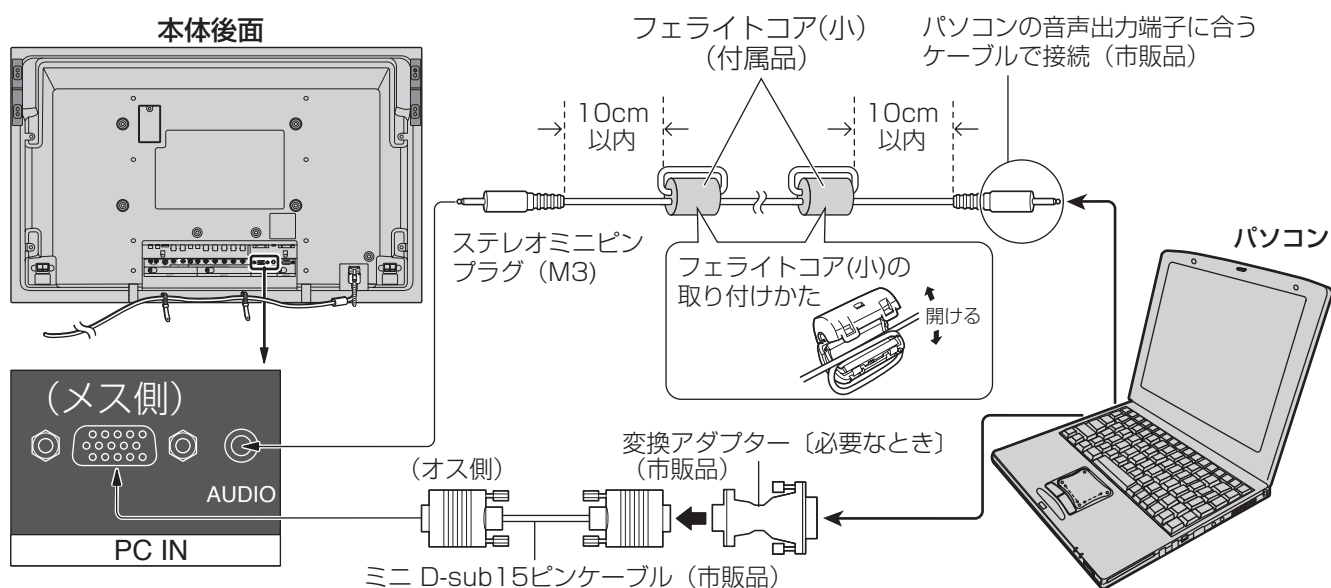

接続できるパソコン信号の種類

- 本機は、下の表に記載の代表的な 28 種類のパソコン信号について、あらかじめ調整値を記憶しています。表に記載されていないパソコン信号は、最大 8 種類まで記憶します。
(対応周波数は水平：15 kHz～110 kHz、垂直：48 Hz～120 Hz です。)

〈本体に記憶済みのパソコン信号一覧表〉 ※ パソコン側が以下の信号に対応している必要があります。

640×400 : 70 Hz	800×600 : 60 Hz	1024×768 : 85 Hz	1600×1200 : 60 Hz
640×480 : 60 Hz	800×600 : 72 Hz	1152×864 : 75 Hz	1600×1200 : 65 Hz
640×480 : 72 Hz	800×600 : 75 Hz	1280×960 : 60 Hz	1066×600 : 60 Hz ※
640×480 : 75 Hz	800×600 : 85 Hz	1280×960 : 85 Hz	1366×768 : 60 Hz ※
640×480 : 85 Hz	1024×768 : 60 Hz	1280×1024 : 60 Hz	640×480 : 67 Hz (Mac13")
852×480 : 60 Hz ※	1024×768 : 70 Hz	1280×1024 : 75 Hz	832×624 : 75 Hz (Mac16")
800×600 : 56 Hz	1024×768 : 75 Hz	1280×1024 : 85 Hz	1152×870 : 75 Hz (Mac21")

- TH-32LHD7 の解像度は「ノーマル」で最大 1024 × 768 ドット、「フル」で最大 1366 × 768 ドットの表示が可能です。(XGA 対応)
水平または垂直解像度が上記ドットを超えるものは簡易表示になり、細かい表示が十分判読できない場合があります。
- 対応周波数を超える信号を入力すると、正常な映像を表示できません。なお、範囲内でも一部正常な映像を表示できない場合があります。

- お願い** ● ディスプレイのプラグ・アンド・プレイ (DDC1 / 2B) に対応していないパソコンは接続時の設定が必要です。
- お知らせ** ● パソコンのモデルによっては、本機と接続できないものもあります。
- PC-98 シリーズ (D-sub15 ピン端子の機種) や Macintosh のパソコンを接続する場合には必要に応じて市販の変換アダプターをお使いください。
※ パソコンのミニ D-sub15 ピン端子が、DOS/V に対応している機種は、変換アダプターは必要ありません。
 - この端子 (ミニ D-sub15 ピン) は、コンポーネント (色差) ビデオ信号に対応しています。
入力信号に合わせて初期設定 (SET UP) の「コンポーネント入力切替」で色差ビデオか RGB 入力の選択を行なってください。(☞ 32 ページ)

パソコン入力端子 (ミニ D-sub15 ピン) のピン配列と信号名

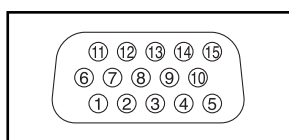

ピンNo.	信号名	ピンNo.	信号名	ピンNo.	信号名
①	R (PR / CR)	⑥	GND (アース)	⑪	GND (アース)
②	G (Y)	⑦	GND (アース)	⑫	SDA
③	B (PB / CB)	⑧	GND (アース)	⑬	HD / SYNC
④	GND (アース)	⑨	NC (無接続)	⑭	VD
⑤	GND (アース)	⑩	GND (アース)	⑮	SCL

シリアル (SERIAL) 端子の接続例 (パソコンで制御する場合)

シリアル (SERIAL) 端子は RS-232C 準拠のため、パソコンと接続して本体をパソコンで制御することができます。

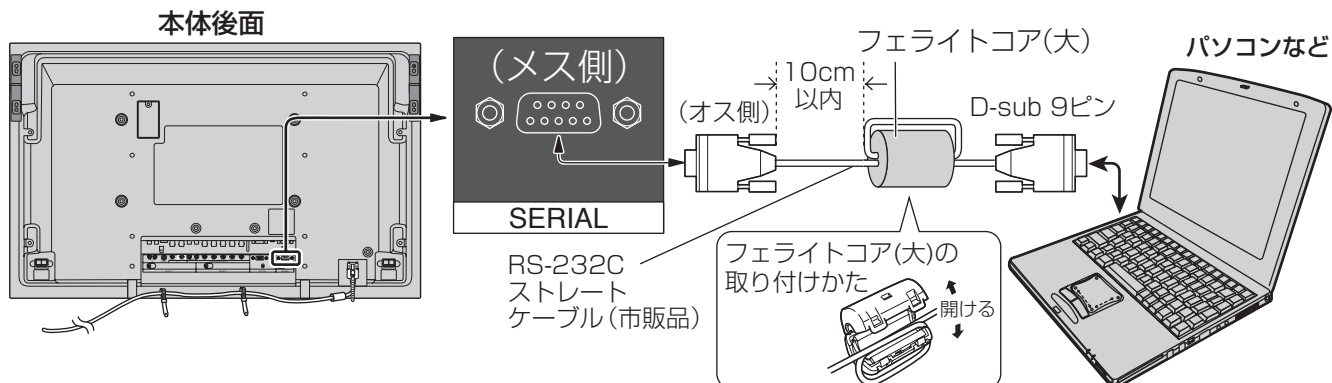

お願い ● シリアル (SERIAL) 端子とパソコンをつなぐ通信ケーブルは、使用されるパソコンに合わせてご用意ください。

● ピン配列と信号名



ピンNo.	信号名	内容
①	CD	NC
②	RXD	受信データ
③	TXD	送信データ
④	DTR	未使用
⑤	GND	グラウンド
⑥	DSR	未使用
⑦	RTS] 短絡
⑧	CTS	
⑨	RI	NC

● 通信条件

信号レベル	RS-232C準拠
同期方式	調歩同期 (非同期)
ボーレート	9600 bps
パリティ	なし
キャラクター長	8 ビット
ストップビット	1 ビット
フロー制御	なし

● 基本フォーマット

パソコンからの伝送は STX で開始され、続いてコマンド、パラメーター、最後に ETX の順に送信します。パラメーターは制御内容の必要に応じて付加してください。

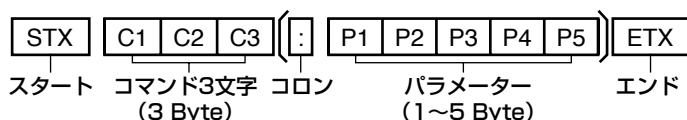

お願い ● 複数のコマンドを送信する場合は、必ず本機からの応答を受け取ってから、次のコマンドを送信してください。パラメーターを必要としないコマンドを送信する場合はコロン (:) は必要ありません。

お知らせ ● 間違ったコマンドを送信すると、本機から“ER401”というコマンドがパソコン側に送信されます。
● 電源「スタンバイ」状態 (リモコンで電源「切」) 中は“PON”コマンド以外の動作は保証されません。

● コマンド一覧

コマンド	パラメーター	制御内容
PON	なし	電源「入」
POF	なし	電源「切」
AVL	**	音量 00~63
AMT	0	消音 オフ
	1	消音 オン
IMS	なし	入力切替 (トグル)
	SL1	スロット1入力
	SL2	スロット2入力
	PC1	パソコン入力
DAM	なし	画面モード切替 (トグル)
	NORM	ノーマル (4:3)
	ZOOM	ズーム
	FULL	フル
	JUST	ジャスト
	SELF	セルフワイド

各部の基本説明

リモコン

電源 ()

ディスプレイ本体の電源が「入」のとき、電源を「入」・「切」します。( 16ページ)

画面表示 ()

入力モード・画面モードなどの各種設定状態を確認します。( 17ページ)

サラウンド ()

臨場感のある音声で楽しめます。( 18ページ)

標準 ()

映像や音声などの調整状態を標準値に戻します。

上・下 ()

メニュー画面で項目を選択します。

画質調整 ()

映像の調整・設定をするメニュー画面を表示します。( 28ページ)

音声調整 ()

音声の調整・設定をするメニュー画面を表示します。( 27ページ)

2画面 ()

1画面と2画面(3種類)を切り換えます。( 23ページ)

画面入換 ()

2画面(サイドバイサイド)の入れ換えや、2画面(ピクチャーインピクチャー・ピクチャーアウトピクチャー)の主・副画面を入れ換えます。( 23ページ)

画面位置/サイズ調整 ()

画面位置の移動や、画面サイズの変更をするメニュー画面を表示します。( 26ページ)

パソコン切換 ()

直接パソコンの画面に切り換えます。( 17ページ)

入力切換 ()

接続された機器に合わせて選択します。( 17ページ)

消音 ()

音声を一時的に消します。( 18ページ)

音量 ()

音量を調整します。( 18ページ)

戻る ()

映像、音声などの調整画面、各種機能の設定画面を一つ前の画面に戻します。

決定 ()

メニュー画面で項目を決定します。



左・右 ()

メニュー画面で設定の切り換えやレベルを調整します。

初期設定 ()

各種機能の設定をするメニュー画面を表示します。( 30~33ページ)

デジタルズーム/ 画面位置 ()

1画面のときにデジタルズームモードにします。( 22ページ) / 2画面(ピクチャーインピクチャー)の副画面の位置を切り換えます。( 23ページ)

操作画面 ()

2画面のとき、操作したい画面を選択します。( 23ページ)

画面モード ()

拡大画面を選択します。( 20・21ページ)

オフタイマー ()

自動的に電源を切ります。( 18ページ)

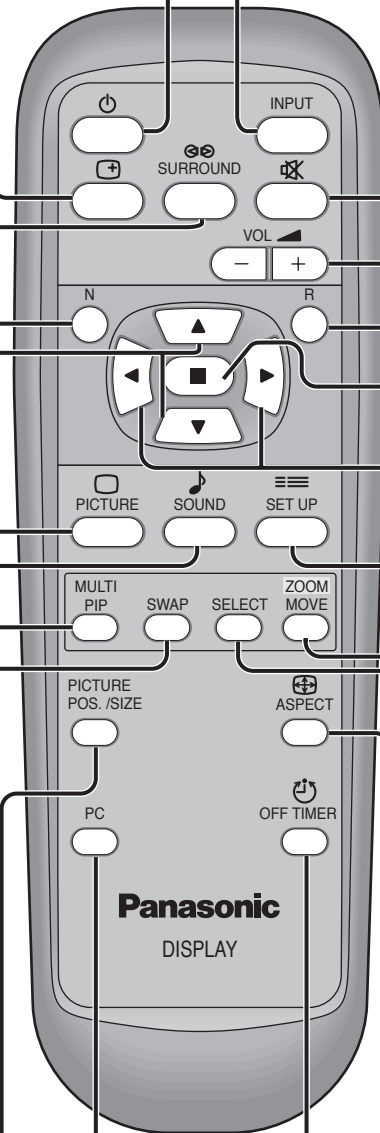

ディスプレイ本体

前面 底面

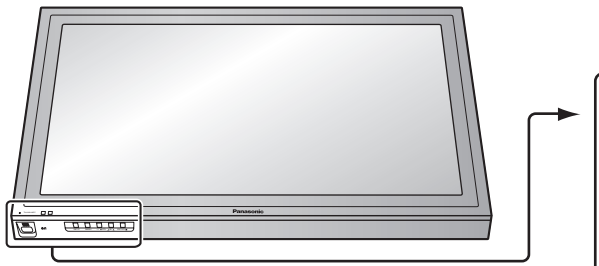

電源ランプ
 本機の電源ボタンが「入」のとき
 リモコンで電源を切る（スタンバイ）…赤色点灯
 ・ Slot powerが「On」のとき …橙色点灯
 ・ 装着のボードによって電源供給されるとき…橙色点灯
 DPMS機能で電源が「切」のとき …橙色点灯
 リモコンで電源を入れる（電源オン）…緑色点灯
 リモコンを受光しているとき……………緑色点滅
 ●電源が「切」および電源ランプが赤色、無点灯の場合でも一部の回路は通電状態にあります。

主電源 (POWER) スイッチ
 電源を「入」・「切」します

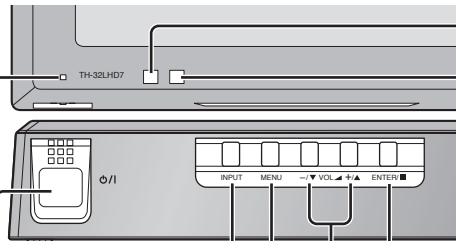

リモコン受光部
明るさセンサー (受光部)
 映像メニュー「オート」にしたときまわりの明るさに応じて見やすい映像に自動調整するための受光部 (☞ 28ページ)

INPUTボタン
 接続された機器を選択します。(☞ 17ページ)

MENUボタン
 メニュー画面を表示します。(☞ 25ページ)

VOL -+ / ▼▲ ボタン
 音量を調整します。(☞ 18ページ) / メニュー画面で項目を選択したり、設定の切り換えやレベルを調整します。

ENTER / ■ ボタン
 メニュー画面で項目を決定します。 / 拡大画面を選択します。

後面

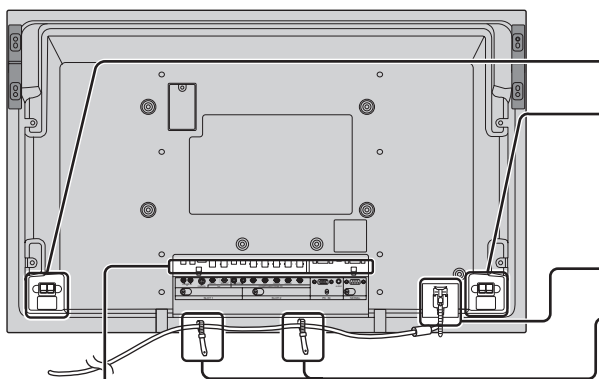

右スピーカーを接続します (☞ 10ページ)

左スピーカーを接続します (☞ 10ページ)

お知らせ ●別売の専用スピーカーをご使用ください。接続は、専用スピーカーに付属のスピーカーコードをご使用ください。

固定クランプで電源コードを固定します (☞ 10ページ)

バンド (付属) で接続ケーブルを固定します (☞ 10ページ)

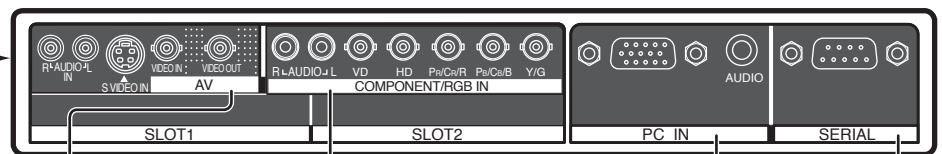

ビデオデッキなどの映像機器を接続します (☞ 11ページ)

「Y、P_B(C_B)、P_R(C_R)」出力のある機器またはRGB出力のある機器を接続します (☞ 11ページ)

パソコンの映像、音声出力または「Y、P_B(C_B)、P_R(C_R)」出力のある機器を接続します (☞ 12ページ)

パソコンに接続して本機を制御します (☞ 13ページ)

各接続端子について

- S VIDEO IN 端子 …… ミニ DIN 4 ピン
- VIDEO IN、Y/G、P_B/C_B/B、P_R/C_R/R、HD、VD 端子 …… BNC
- VIDEO OUT 端子 …… BNC
- AUDIO (IN) R、L 端子 …… RCA ピンジャック
- PC IN 端子 …… ミニ D-sub 15 ピン
- PC IN AUDIO 端子 …… M3 ジャック
- SERIAL 端子 …… D-sub 9 ピン

お知らせ ● S VIDEO (S2 映像) 端子の機能について

S 映像、S1 映像にも対応します。(音声コードの接続も必要です。)

- [S 映像…良い画像を得るため映像信号を輝度信号と色信号とに分解したもの。
- [S1 映像…S 映像の機能に加え、ワイドテレビ対応ビデオからのフル画像是「フル」画面になります。
- [S2 映像…S 映像と S1 映像機能に加え、S2 映像の場合は「ズーム」画面になり「ワイド」と表示されます。]

準備

基本の操作

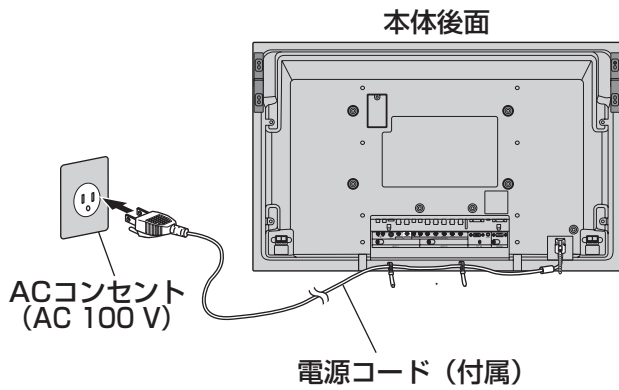

電源コード (付属)

本体前面/底面

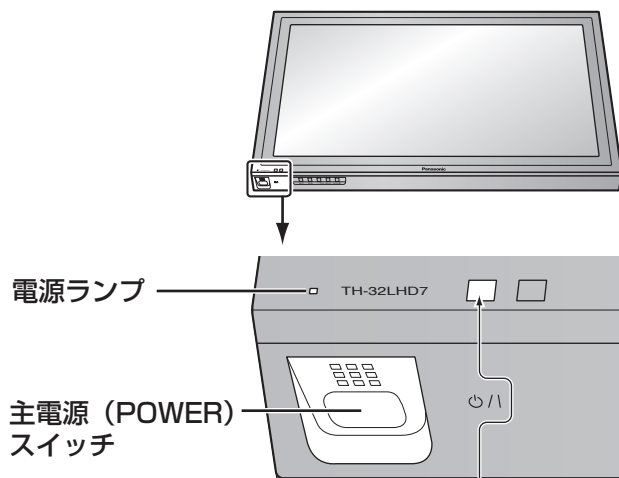

リモコン
有効操作距離
正面で
約7 m 以内

本体の電源「入」
(電源ランプが赤色
または橙色の状態)
で押すと受像します。
再度、押すとスタン
バイ状態になります。

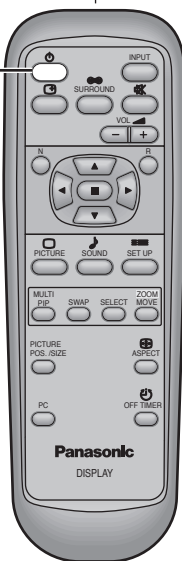

準備

電源プラグをコンセントへ接続します。
(AC 100 V 50 Hz/60 Hz)

※電源コードを少したるませバンドで固定してくだ
さい。(P. 10 ページ)

電源を入れる

本体の主電源 (POWER) スイッチを押し電源
を「入」にします。

電源ランプが緑色に点灯します。

お知らせ ● 本体の電源が「入」のとき、リモコンで
操作ができます。

本機の電源を「入」にした後、しばらくの間、
下のように画面表示されます。

初めて電源を「入」にしたとき

言語選択画面が
表示されます。

◀ または ▶
でご利用の言語
を選択し、◻ で
決定してくださ
い。

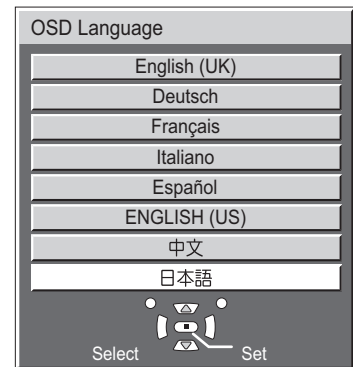

※この画面は一度設定すると、
次回からは表示されません。

- この取扱説明書は、日本語の画面で説明しています。
- 設定後でも言語の選択ができます。(P. 19 ページ)

2回目以降に電源を「入」にしたとき

例：

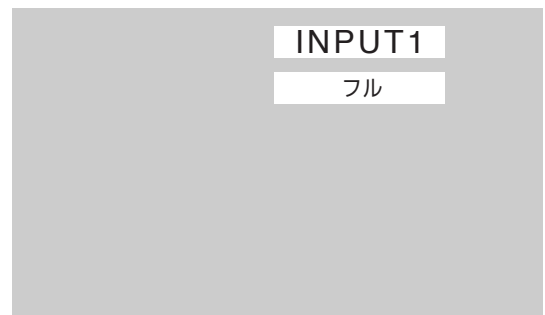

本体前面/底面

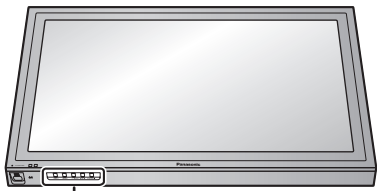

底面

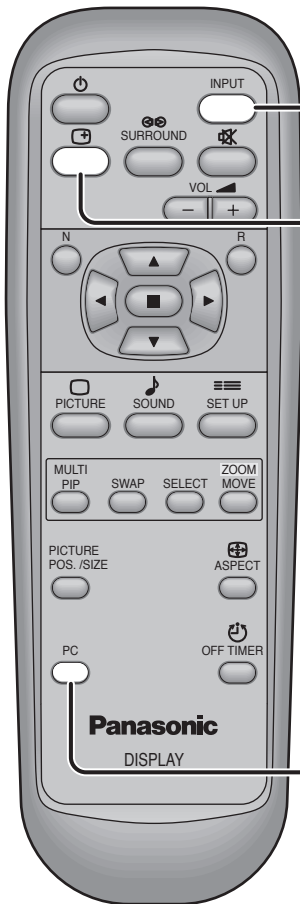

入力信号を切り換える

INPUT または **INPUT** を押して本機に接続された入力信号を選択します。

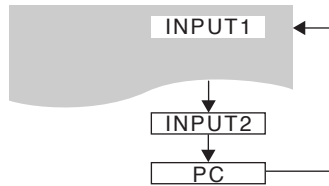

※押すごとに切り換わります。

- 端子ボードを取り付けていない場合は、信号名（例：INPUT1、INPUT2 など）は表示されません。
- 「入力表示書換設定」で設定した信号名を表示します。（☞ 32 ページ）
- コンポーネント（色差）ビデオ、RGB の切り換えは、接続した機器に合わせて初期設定（SET UP）の「コンポーネント入力切替」で設定します。（☞ 32 ページ）
- ビデオ入力は「NTSC」「PAL」「SECAM」などのカラーシステム方式の切り換えができます。（☞ 31 ページ）
- 入力信号が切り換わった場合は、自動的に **フル** 画面表示する信号があります。（☞ 20 ページ）

入力信号・画面モードなどを知りたいとき

入力信号・画面モードなどの各種設定状態の確認ができます。

INPUT を押すと現在の入力信号と画面モードを約 3 秒間表示したあと、オフタイマーと消音が発作中の場合はオフタイマーの残り時間を約 3 秒間、消音を約 10 秒間表示します。

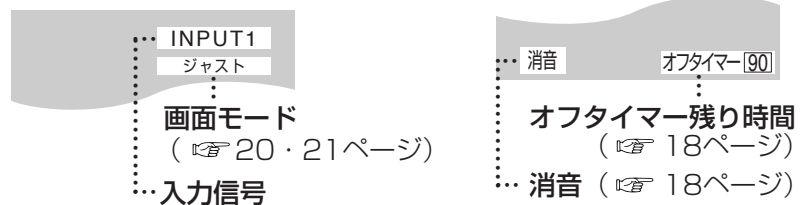

- 選択している入力に映像信号がない場合は、最後に「無信号」が約 30 秒間表示されます。

パソコン画面に切り換える

PC を押します。

PC IN に接続したパソコン画面になります。

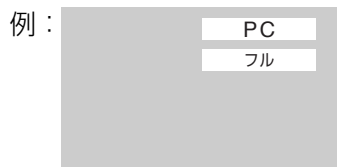

使
い
か
た

音量を調整する

本体前面/底面

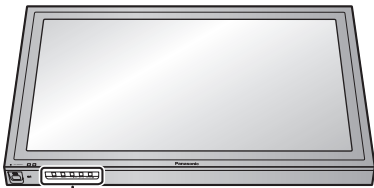

底面

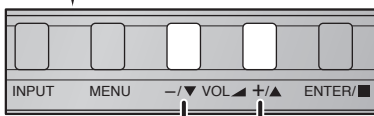

または を押して音量を調整します。

お知らせ ● 電源を「切」にしても現在の音量を記憶しています。



サラウンド (SURROUND) を使う

臨場感のある音声で楽しむことができます。

を押します。

押すごとに「オフ」「オン」となります。

お知らせ ● 「音声の調整」メニューの「サラウンド」でも「オフ」「オン」の設定ができます。
(27 ページ)

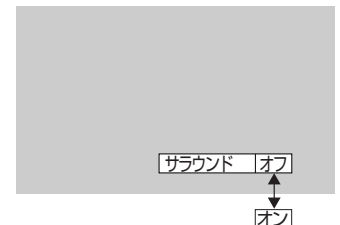

消音を使う

一時的に音声を消したいとき、来客や電話などの対応のとき便利です。

を押します。

画面に「消音」の表示が出て音が消えます。再度押すと解除されます。

お知らせ ● 電源の「切」、「入」または音量を変えても解除されます。
● 消音設定中は、操作後に「消音」の表示が出てお知らせします。



オフタイマー (OFF TIMER) を使う

タイマー設定 (30分、60分、90分) で自動的に電源を切ることができます。

を押すごとにタイマー設定時間が選択できます。

● タイマーが切れる3分前になると残り時間を点滅 (赤色) 表示した後、電源が切れます。

お知らせ ● オフタイマー残り時間を知りたいときは を押します。

● オフタイマー動作中に停電などで電源が切れると、オフタイマーは解除されます。

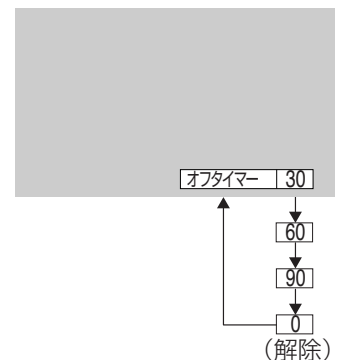

表示言語切換

選択された言語で各種メニューや設定、調整画面、操作ボタン名などを表示します。

■ 本体での切り換え

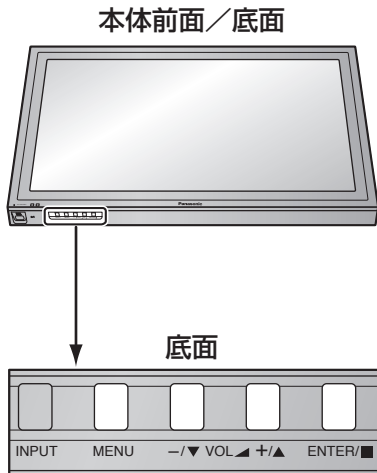

- 1 を数回押して「初期設定」メニュー画面を出します。
- 2 または を押して「表示言語切換」を選択します。
- 3 を押して、確定します。
- 4 または を押して、ご利用の言語を選択します。
- 5 設定を終了するときは、 を数回押します。

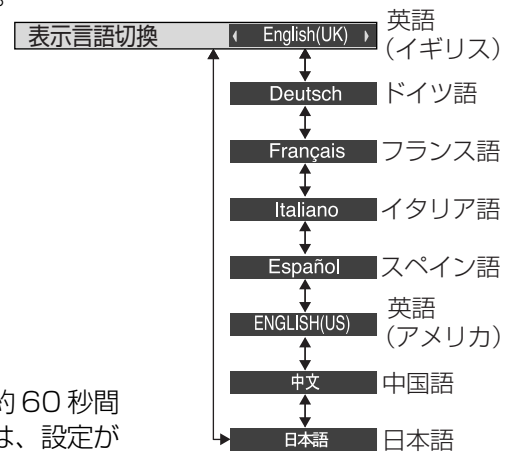
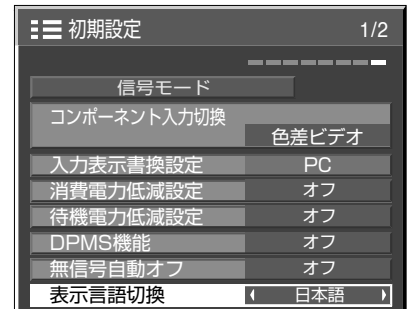

お知らせ ● 電源オフまたは約 60 秒間操作しない場合は、設定が終了されます。

■ リモコンでの切り換え



- 1 を押して、「初期設定」メニュー画面を出します。
- 2 または を押して、「表示言語切換」を選択します。
- 3 または を押して、ご利用の言語を選択します。
- 4 設定を終了するときは、 を押します。

お知らせ ● 一つ前の設定画面に戻るときは、 を押します。

使
い
か
た

映像に合わせた拡大画面にする (ASPECT)

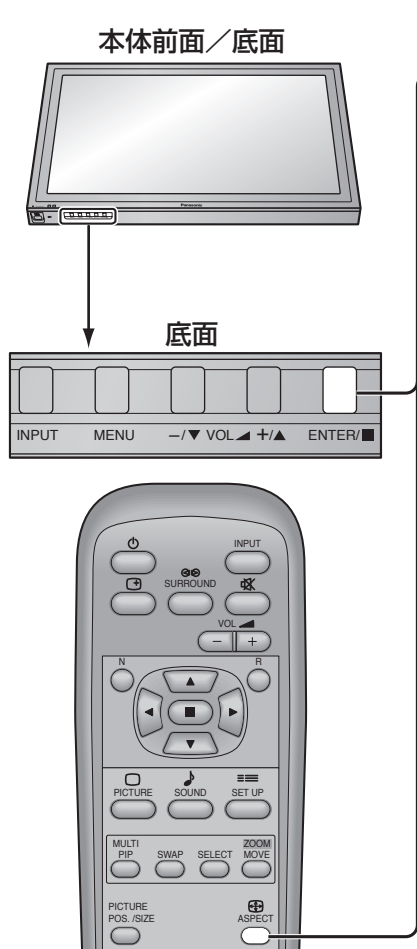

ASPECT
 または ENTER/■ を押すごとに切り換わります。



お知らせ ● パソコン信号のときは、下のよう切り換わります。

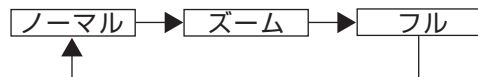

- 1125 (1080) / 60i・50i・24p・25p・30p・24sF、750(720) / 60p・50p、1250(1080) / 50i 信号のときは になります。
- 525 (480) / 60i・60p、625 (575) / 50i・50p 信号のときは、下のよう切り換わります。

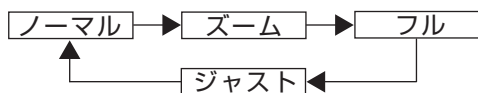

- 2画面モード (サイドバイサイドの主・副画面、ピクチャーインピクチャーの主画面) のときは、下のよう切り換わります。

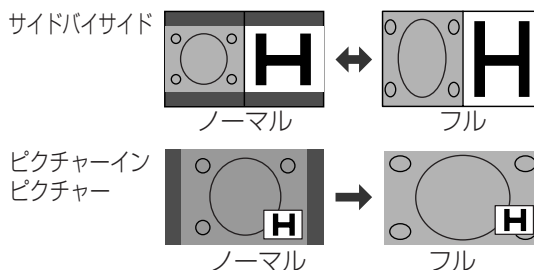

- 画面モードは INPUT1、INPUT2、PC IN ごとに記憶します。
- S2 映像入力端子について
 S1 映像信号が入力されると、 として動作します。S2 映像信号が入力されると、 として動作しますが、画面には と表示されます。

映像の横縦比 (アスペクト)

放送や映像ソフトにより画面の横と縦の比が異なります。

放送・映像ソフト	横縦比
● VHF、UHF 放送 (一部のデジタル放送)	
● ハイビジョン放送 ● ワイドクリアビジョン放送 ● ビスタビジョンサイズ I ソフト (一部のデジタル放送)	
● ビスタビジョンサイズ II ソフト	
● シネマビジョンサイズソフト	

■映像に合わせて拡大画面にする場合

映像	画面モード	拡大画面
ノーマル	ノーマル に切り換える	ノーマル そのままの映像を表示
	ジャスト に切り換える	ジャスト 横に拡大し、違和感の少ない映像に (拡大する比率は中央付近は少なく、左右周辺ほど大きくなります。)
横長	ズーム に切り換える	ズーム 画面いっぱいに映像を拡大
縦長	フル に切り換える	フル 横に広がり、正常な映像に

■自動で拡大画面にする（セルフワイド）

横長	→	セルフワイド 拡大画面になります
ノーマル	→	セルフワイド 「ジャスト」画面 初期設定(SET UP)のセルフワイド設定（☞ 31ページ） で設定した「ジャスト」または「ノーマル」の画面

使
い
か
た

- ノイズの多い映像信号などの場合に、画面がフラッシングする場合があります。そのときは、セルフワイド以外の画面モードを選択してください。（☞ 20ページ）
- セルフワイドで映像拡大中は、画面位置 / サイズの調整（☞ 26ページ）で垂直位置、垂直サイズを調整しても記憶されません。
映像拡大が解除されたときは、調整前の垂直位置と垂直サイズに戻ります。

- お知らせ**
- このディスプレイは、各種の画面モード切り換え機能を備えています。テレビ番組等ソフトの映像比率と異なるモードを選択されると、オリジナルの映像とは見え方に差が出ます。この点にご留意の上、画面モードをお選びください。
 - ディスプレイを営利目的、または公衆に視聴させることを目的として、喫茶店、ホテル等において、画面モード切り換え機能（ズーム等）を利用して、画面の圧縮や引き伸ばし等を行いますと、著作権法上で保護されている著作者の権利を侵害する恐れがありますので、ご注意願います。
 - ワイド映像でない従来（通常）の4:3の映像をズーム・ジャスト・フルモードを利用して、ディスプレイの画面いっぱいに表示してご覧になると、周辺画像が一部見えなくなったり、変形して見えます。制作者の意図を尊重したオリジナルな映像は、ノーマルモードでご覧になれます。

画面領域を拡大表示する（デジタルズーム）

拡大したい画面領域（25 領域）を選び、選んだ画像領域を 2 倍、3 倍、4 倍に拡大します。

（リモコンで操作してください。本体ボタンでは操作できません。）



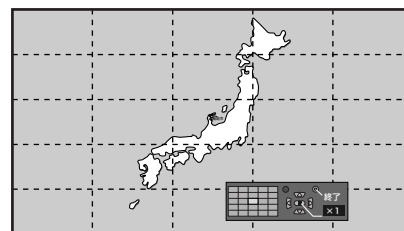

1 デジタルズームモードにする

 を押します。

画面のアスペクトは「フル」になり、デジタルズーム操作ガイドが表示されます。



2 拡大したい画像領域を選ぶ

    を押して選びます。

- 画面を拡大しているときでも選べます。
- 以下のボタンを押すと、デジタルズームモードのまま、押されたボタンの動作を行います。

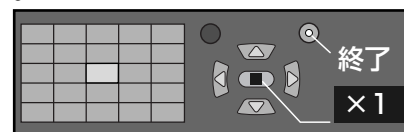

デジタルズーム操作ガイド

リモコン：、、、

本体： （音量調整）

3 画面領域の拡大率を切り換える

 を押すごとに、切り換わります。

- 画面の拡大率が「×1（1倍）」の場合に、約 60 秒間操作をしないと、終了します。
- 画面の拡大率が「×2（2倍）」、「×3（3倍）」、「×4（4倍）」の場合に、約 3 秒間操作をしないとデジタルズーム操作ガイドの表示が消えます。

    のいずれかを押すと、再度表示します。

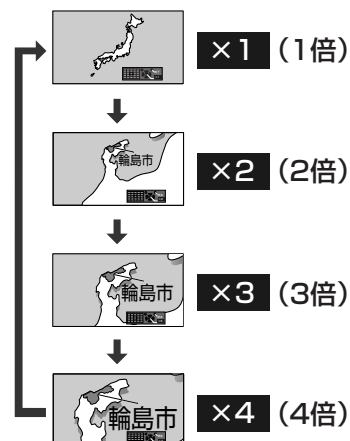









4 デジタルズームモードを終了する

 を押すと、終了します。

画面はデジタルズームモードに入る前の状態になり、デジタルズーム操作ガイドの表示が消えます。

- 以下のボタンを押すと、終了します。そのあと、押されたボタンの動作を行います。

リモコン：、、、、、、、、、

本体：  

- 電源を「切」にした場合には、強制終了します。
 - ・本体の主電源（POWER）スイッチを「切」にしたとき
 - ・オフタイマーやタイマー設定で電源が「切」になったとき
 - ・無信号自動オフや DPMS 機能などで電源が「切」になったときなど

お知らせ ● 下記の場合は、デジタルズームモードにはなりません。
2 画面（サイドバイサイド、ピクチャーインピクチャー、ピクチャーアウトピクチャー）表示のとき

2画面で表示する

ビデオ映像とパソコン画像などを2画面で表示します。(リモコンで操作してください。本体ボタンでは操作できません。)

2画面に切り換える



を押すごとに画面が下のようになり切り換わります。

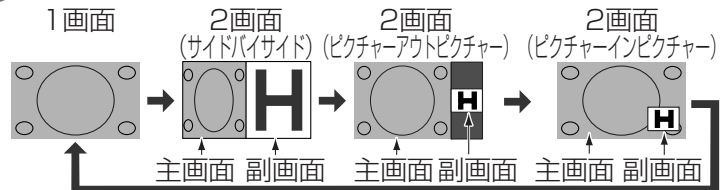

お知らせ

- 主画面と副画面は、別々の回路で処理を行うため、映像の鮮明さに若干の差があります。また、主画面に表示する信号の種類や2画面の表示モードによっても、副画面の画質に差が生じる場合があります。
- 主画面と副画面で同じ入力信号の映像は映せません。
- テレビゲームを2画面で楽しむときは、テレビゲームを主画面にしてください。(映像の乱れを防ぐため)
- 音声は、主画面の内容が出力されます。
- 主画面、副画面共に画質の調整等は主画面の設定内容で出力されます。
- パソコンの2画面は簡易表示になり、細かい表示が十分判読できない場合があります。

画面を入れ換える



を押すごとに主画面と副画面の映像が入れ換わります。

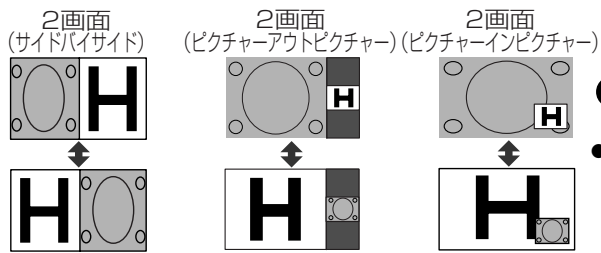

お知らせ

- SWAP は1画面のときは動作しません。

操作対象画面を切り換える



を押すごとに操作対象画面が切り換わります。

例) 2画面 (ピクチャーインピクチャー) のとき

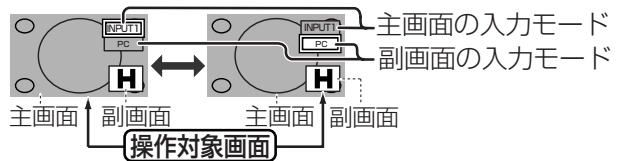

お知らせ

- 副画面操作は INPUT ボタンのみ動作します。
 - 操作中は選択画面の音声が出ます。
 - 副画面操作が終わると、自動的に主画面操作に戻ります。
- また、リモコンボタン (SELECT は除く) の操作でも副画面操作から主画面操作に戻ります。
- SELECT は1画面のときは動作しません。

副画面の位置を切り換える [2画面 (ピクチャーインピクチャー) のとき]



を押すごとに副画面の位置が切り換わります。

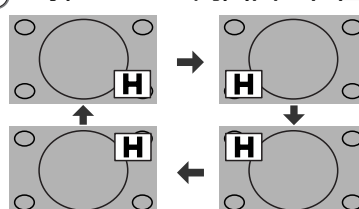

お知らせ

- 副画面の位置によっては、メニュー画面表示に隠れる場合があります。

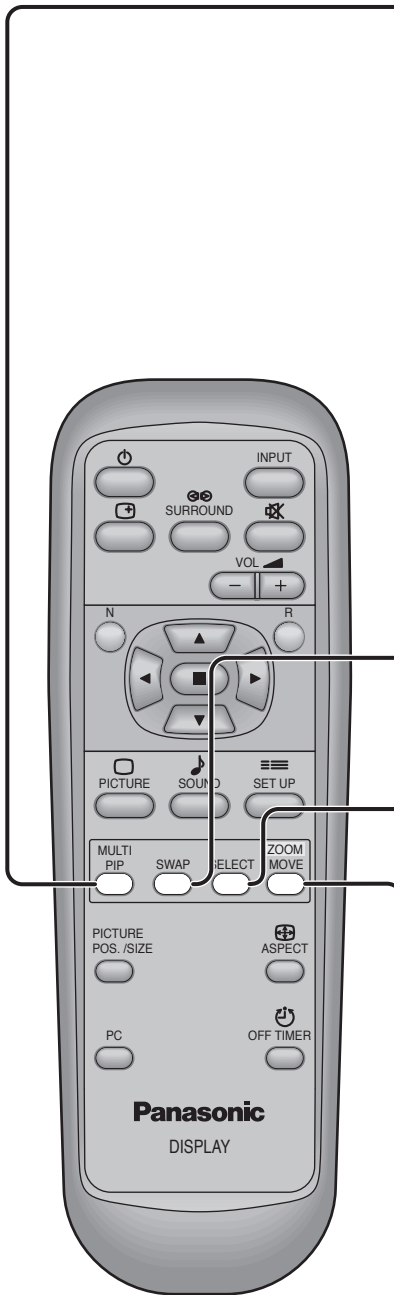

使
い
か
た

オンスクリーンメニューについて

メニュー画面一覧 (リモコンボタンで操作する)

本機の各種設定、調整および変更はメニュー操作で行います。
本機のメニュー構成は下図のとおりです。

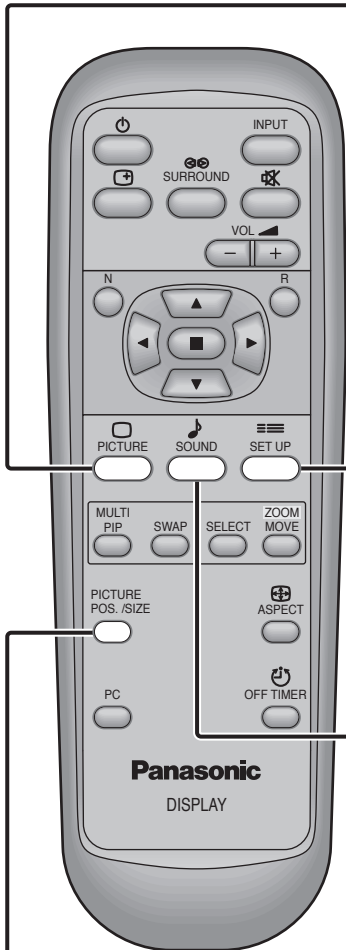

画質の調整 (28・29 ページ)

- ビデオ (Sビデオ) / コンポーネント (色差) ビデオ信号入力時
- RGB / PC 信号入力時

画質の調整 1/2	
標準に戻す	標準設定中
映像メニュー	標準
バックライト	20
ピクチャー	25
黒レベル	0
色の濃さ	0
色あい	0
シャープネス	3

画質の調整 1/2	
標準に戻す	標準設定中
映像メニュー	標準
バックライト	20
ピクチャー	25
黒レベル	0
シャープネス	3

画質の調整 2/2	
色温度	中
色補正	オフ
テクニカル	切

画質の調整 2/2	
色温度	中
色補正	オフ
テクニカル	切

初期設定 (30 ~ 33 ページ)

初期設定 1/2	
信号モード	RGB
コンポーネント入力切換	RGB
入力表示書換設定	PC
消費電力低減設定	オン
待機電力低減設定	オン
DPMS機能	オフ
無信号自動オフ	オフ
表示言語切換	日本語

信号モード (30 ~ 31 ページ)

- ビデオ (Sビデオ) 入力時

信号モード [ビデオ]	
3次元Y/C (NTSC)	オフ
カラーシステム	オート
デジタルシネマリアリティ	オフ
セルフワイド設定	ジャスト
NR	オフ

初期設定 2/2	
タイマー設定	現在時刻設定

タイマー設定 (33 ページ)

タイマー設定	
現在時刻	0:00
電源オン機能設定	オフ
電源オン時刻	0:00
電源オフ機能設定	オフ
電源オフ時刻	0:00

現在時刻設定 (33 ページ)

現在時刻設定	
設定	現在時刻 99:99
現在時刻	99:99

画面位置 / サイズ (26 ページ)

- ビデオ (Sビデオ) / コンポーネント (色差) ビデオ入力 / DVI 入力時

画面位置 / サイズ	
標準に戻す	標準設定中
水平位置	
水平サイズ	
垂直位置	
垂直サイズ	

- RGB / PC IN 入力時

画面位置 / サイズ	
標準に戻す	標準設定中
水平位置	
水平サイズ	
垂直位置	
垂直サイズ	
クロック位相	

音声の調整 (27 ページ)

音声の調整	
標準に戻す	標準設定中
音声メニュー	標準
バス	0
トレブル	0
バランス	0
サラウンド	オフ

(本体ボタンで操作する)

本機は、本体ボタンからメニュー操作ができます。

本体前面/底面

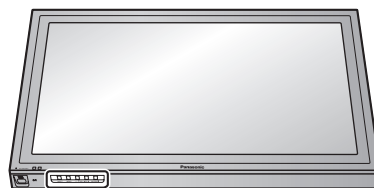

底面

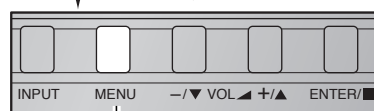

押すたびにメニュー画面が下図のように切り換わります。

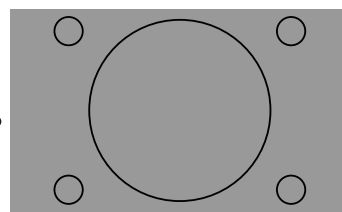

を押す

画質の調整
(28・29 ページ)



を押す

初期設定
(30 ~ 33 ページ)



を押す

画面位置/サイズ
(26 ページ)



を押す

音声の調整
(27 ページ)

使
い
か
た

テクニカル調整 (29 ページ)

テクニカル	
標準に戻す	標準設定中
黒伸長	0
入力レベル	0
Rドライブ	0
Bドライブ	0
Rカットオフ	0
Bカットオフ	0
ガンマ	2.2
明るさ補正	オフ

「テクニカル」を「入」にして を押す

● DVI 信号入力時

信号モード [Digital]	
デジタルシネマリアリティ	オフ
NR	
水平周波数	46.9 kHz
垂直周波数	75.0 Hz

● RGB/PC 信号入力時

信号モード [RGB]	
同期	オート
デジタルシネマリアリティ	オフ
NR	
水平周波数	46.9 kHz
垂直周波数	75.0 Hz

● コンポーネント (色差) ビデオ信号入力時

信号モード [色差ビデオ]	
デジタルシネマリアリティ	オフ
NR	オフ

お願い

- 「タイマー設定」機能をお使いの場合は、「現在時刻設定」で「現在時刻」を設定した後「タイマー設定」の設定を行ってください。

お知らせ

- メニュー画面の下に表示されるボタン操作の案内に従い設定、調整および変更を行ってください。
- リモコンボタンで操作を始めたときは、最後までリモコンで操作してください。途中で本体ボタンの操作を行うと、正しく設定、調整されない場合があります。また本体ボタンで操作を始めたときも最後に最後まで本体ボタンで操作してください。
- 「画質の調整」、「初期設定」メニュー画面は2ページ構成です。メニューの最下段の項目から または を押すと次のページに変わります。
- を押すと1つ前の設定画面に戻ります。

画面位置 / サイズの調整 (PICTURE POS./SIZE)

リモコン操作		本体操作
1	PICTURE POS./SIZE を押して、メニュー画面を表示する。 [画面位置/サイズの調整 (PICTURE POS./SIZE)]	MENU を数回押す。
2	を押し、調整項目を選択する。	① を押す。 ② を押す。 -/VOL ▲+▲ ENTER/■
3	を押し、調整をする。 N を押すと調整値が標準値に戻ります。	① を押す。 ② を押す。 -/VOL ▲+▲ ENTER/■
4	PICTURE POS./SIZE を押し、調整を終了する。	MENU を数回押す。

● 「画面位置/サイズ」メニュー画面

ビデオ(Sビデオ)/コンポーネント RGB / PC IN 入力時
(色差)ビデオ入力/DVI入力時









お知らせ

- 2画面のときは、すべての項目がグレー表示になり、調整できません。
- 調整のときに画像表示エリア外にノイズが出る場合がありますが、異常ではありません。
- セルフワイドで映像拡大中に垂直位置、垂直サイズを調整しても記憶しません。(P. 21 ページ)
- N を押すと1つ前の画面に戻ります。

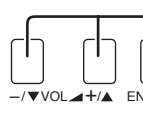
調整または設定項目	リモコンまたは本体の操作	画面の調整内容	リモコンまたは本体の操作	画面の調整内容
水平位置		画面が左に移動します。 		画面が右に移動します。
水平サイズ	押し 	画面が左右に狭まります。 	押し 	画面が左右に広がります。
垂直位置	または 	画面が下へ移動します。 	または 	画面が上へ移動します。
垂直サイズ	押し	画面が上下に狭まります。 	押し	画面が上下に広がります。
クロック位相 (RGB / PC IN 入力時)		RGB 信号やパソコン信号を入力した場合に画面の輪郭に、にじみやぼけが発生することがあります。 もっとも見やすくなるよう調整してください。		
標準に戻す	■ を押すと表示されているメニューの調整値が標準値に戻ります。			

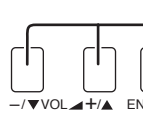
音声の調整 (SOUND)



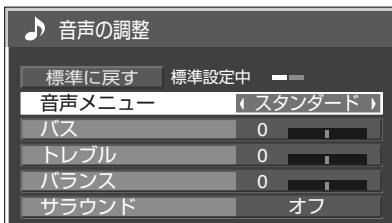

リモコン操作	本体操作
1  を押して、メニュー画面を表示する。 [音声の調整 (SOUND)]	 を数回押す。
2  を押して、調整項目または設定項目を選択する。	 ①を押す。 ②を押す。 - / ▼ VOL ▲ / + / ENTER / ■
3  を押して、調整または設定をする。 ○ を押すと調整値と設定値が標準値に戻ります。	 ①を押す。 ②を押す。 - / ▼ VOL ▲ / + / ENTER / ■
4  を押して、調整または設定を終了する。	 を数回押す。

● 「音声の調整」メニュー画面



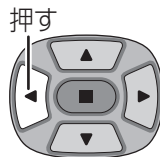
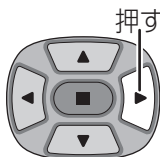











お知らせ

- サラウンドはリモコンの  でも「オン」、「オフ」の設定ができます。(P.18 ページ)
- サラウンドの設定は「音声メニュー」の「スタンダード」、「オート」ごとに記憶します。
- ○ を押すと1つ前の画面に戻ります。

調整または設定項目	リモコンまたは本体の操作	音声の設定・調整内容	リモコンまたは本体の操作	音声の設定・調整内容
音声メニュー		最適な音質を選びます。 スタンダード : 送られてくるそのままの音で聞きます。		最適な音質を選びます。 オート : 聞きとりにくい小さな音や急な大きな音も聞きやすい音量に自動調整します。
バス	 押す	低音が小さくなります。	 押す	低音が大きくなります。
トレブル	または	高音が小さくなります。	または	高音が大きくなります。
バランス	 押す	右側の音量が小さくなります。	 押す	左側の音量が小さくなります。
サラウンド		臨場感のある音声を選びます。 オフ : 通常の音声で聞きます。		臨場感のある音声を選びます。 オン : 臨場感のある音声で聞きます。
標準に戻す	 を押すと表示されているメニューの調整値が標準値に戻ります。			

使
い
か
た

画質の調整 (PICTURE)

リモコン操作	本体操作
1  を押して、メニュー画面を表示する。 [画質の調整 (PICTURE)]	 を数回押す。
2  を押して、調整項目または設定項目を選択する。	「画質の調整」のメニューは2ページ構成です。メニューの最下段の項目からさらに  を押すと次のページに変わります。  ① を押す。  ② を押す。 -/▼VOL ▲/+▲ ENTER/■
3  を押して、調整または設定をする。	 を押すと調整値と設定値が標準値に戻ります。  ① を押す。  ② を押す。 -/▼VOL ▲/+▲ ENTER/■
4  を押して、調整または設定を終了する。	 を数回押す。

● 「画質の調整」メニュー画面

ビデオ (Sビデオ) / コンポーネント (色差) 入力時
ビデオ信号入力時

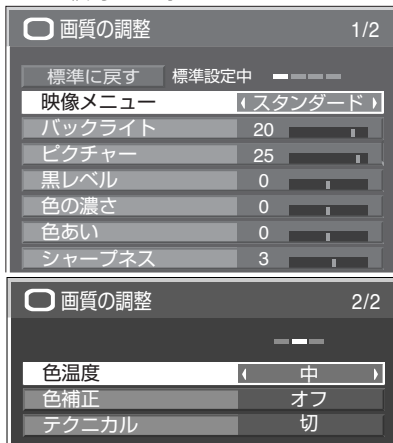



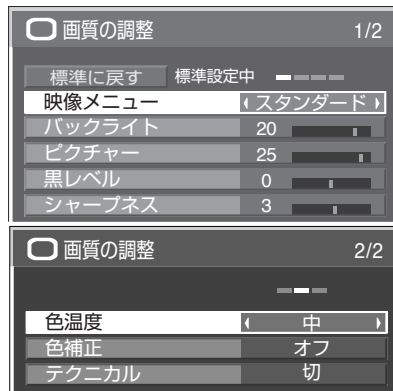



RGB / PC 信号入力時

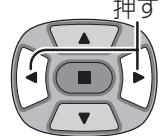





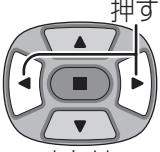

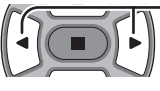
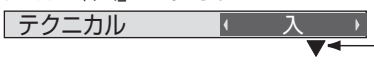
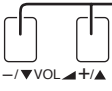

お知らせ

- 「映像メニュー」は INPUT 1、INPUT 2、PC IN ごとに記憶します。
- 「色の濃さ」「色あい」は、RGB 入力選択時は調整できません。
-  を押すと1つ前の設定画面に戻ります。

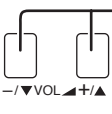
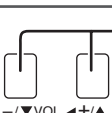
調整または設定項目	リモコンまたは本体の操作	調整または設定内容
映像メニュー	 を押す または  を押す	映像ソースや本機を使用する場所の環境に適した見やすい映像に切り換えます。 → スタンダード 標準的な明るさで使用する場合に適した画像になります。 ↑ ↓ → ダイナミック 明るい場所で使用する場合に適した画像になります。 ↓ ↑ → シネマ 映画を見る場合に適した画像になります。 (映画館のような、暗い画面で階調性を重視した画像) ↓ ↑ → オート 周囲の明るさに応じた見やすい画面にします。
バックライト		バックライトの輝度を調整 画面全体が暗くなります。
ピクチャー	 を押す	バックライトの輝度を調整 画面全体が明るくなります。
黒レベル		映像の明暗度の調整 画面が明るく映像が濃くなります。
色の濃さ	 を押す または  を押す	映像の明暗度の調整 画面が明るく映像が濃くなります。
色あい		画面の暗い部分 (黒色) の調整 画面が暗くなります。
シャープネス		画面の暗い部分 (黒色) の調整 画面が明るくなります。
		色の濃さの調整 色が濃くなります。
		肌の色部分の調整 肌色が赤紫色がかかった色になります。
		肌の色部分の調整 肌色が緑色がかかった色になります。
		映像輪郭の鮮明度の調整 映像輪郭がソフトになります。
		映像輪郭の鮮明度の調整 映像輪郭がシャープになります。

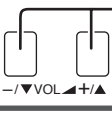
調整または設定項目	リモコンまたは本体の操作	設定内容
色温度		画面の色調を切り換えます。 高 青みがかった色になります。 中 中間の色温度になります。 低 赤みがかった色になります。
色補正	または 	「オン」で鮮やかな色に補正します。 オフ ↔ オン
テクニカル		お好みにより、さらにきめ細かな調整を行うことができます。 切 ↔ 入 <ul style="list-style-type: none"> 「入」で下記のテクニカル調整ができます。 テクニカル調整が映像に反映されます。

リモコン操作	本体操作
1  を押して、「入」にする。  マークが表示されます	 押す。 
2  を押す。	 押す。
3  を押して、調整項目または設定項目を選択する。	 ①を押す。  ②を押す。
4  を押して、調整または設定をする。  を押すと調整値と設定値が標準値に戻ります。	 ①を押す。  ②を押す。

● 「テクニカル」サブメニュー画面

テクニカル	
標準に戻す	標準設定中
黒伸長	0
入力レベル	0
Rドライブ	0
Bドライブ	0
Rカットオフ	0
Bカットオフ	0
ガンマ	2.2
明るさ補正	オフ

お知らせ ● 調整できない項目は、グレー表示になります。信号、入力によって調整できる項目が変わります。

調整項目	調整範囲	調整内容
黒伸長	0 (補正なし) ~ 8 (補正強)	中間より暗い部分の階調の変化を調整します。
入力レベル	-32 (レベル低) ~ +32 (レベル高)	特に白い部分や非常に明るい部分の映像を入力信号レベルで調整します。
Rドライブ	-30 (色温度高) ~ +30 (色温度低)	赤色の明るい部分の色温度を調整します。
Bドライブ	-30 (色温度低) ~ +30 (色温度高)	青色の明るい部分の色温度を調整します。
Rカットオフ	-30 (色温度高) ~ +30 (色温度低)	赤色の暗い部分の色温度を調整します。
Bカットオフ	-30 (色温度低) ~ +30 (色温度高)	青色の暗い部分の色温度を調整します。
ガンマ	Sカーブ 2.0 2.2 2.5	明るさ感を調整します。通常は「2.2」でご使用ください。
明るさ補正	オフ オン	「オン」にすると暗い映像シーンの時に明るくします。

標準に戻す

 を押すと表示されているメニューの調整値が標準値に戻ります。

使
い
か
た

初期設定 (SET UP)

	リモコン操作	本体操作
※1 初期設定メニュー画面で設定する項目	1 を押して、メニュー画面を表示する。 [初期設定 (SET UP)]	を数回押す。
	2 を押して、設定項目を選択する。 「初期設定」のメニューは2ページ構成です。 メニューの最下段の項目からさらに を押すと次のページに変わります。	①を押す。 ②を押す。 - / VOL ◀ / + / ▲ ENTER / ■
	3 を押して、設定する。	①を押す。 ②を押す。 - / VOL ◀ / + / ▲ ENTER / ■
	4 を押して、設定を終了する。	を数回押す。
※2 サブメニュー画面で設定する項目	1 を押して、メニュー画面を表示する。 [初期設定 (SET UP)]	を数回押す。
	2 ①を押して、設定項目を選択する。 「初期設定」のメニューは2ページ構成です。 メニューの最下段の項目からさらに を押すと次のページに変わります。 ②を押して、決定する。	①を押す。 ②を押す。 - / VOL ◀ / + / ▲ ENTER / ■
	3 を押して、設定項目を選択する。	①を押す。 ②を押す。 - / VOL ◀ / + / ▲ ENTER / ■
	4 を押して、設定する。	①を押す。 ②を押す。 - / VOL ◀ / + / ▲ ENTER / ■
	5 を押して、設定を終了する。	を数回押す。

● 初期設定 (SET UP) メニュー画面



お知らせ

- を押すと1つ前の設定画面に戻ります。

信号モード



または を押す

● 「信号モード」サブメニュー画面ビデオ(Sビデオ)入力時



コンポーネント(色差)ビデオ信号入力時

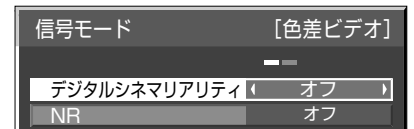

DVI 信号入力時

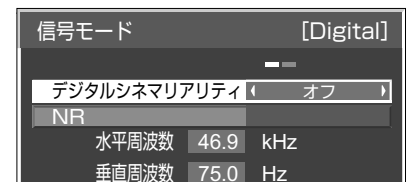

- **お知らせ** ● TY-42TM6D 装着時に設定可能

- 以降は「サブメニュー画面で設定する項目」の手順3から各項目の選択や設定を行ってください。(※1 上記)

■ 3次元 Y/C (NTSC)

ビデオ信号入力時、動いている映像が不自然に見えるときに設定します。通常は「オン」でご覧ください。

- **お知らせ** ● NTSC方式の映像を映しているときに有効です。

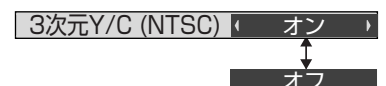

■ カラーシステム

ビデオまたはSビデオ信号入力時、信号方式が合わず正常な映像にならない場合に方式選択します。

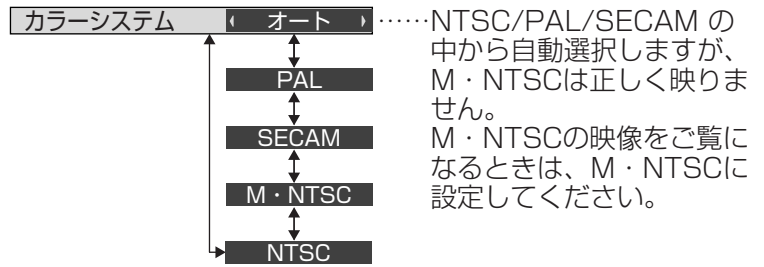

- 通常は「オート」に設定します。入力された信号の方式を自動的に判別します。
- 入力信号が劣化してノイズが多い、または信号レベルが低いときに「オート」に設定すると正常に表示されない場合があります。そのときは入力信号の方式に合わせて設定してください。

信号方式	水平走査周波数 (kHz)	垂直走査周波数 (Hz)	色副搬送波 (MHz)
NTSC	15.73	59.94	3.58
PAL	15.63	50.00	4.43
PAL60*	15.73	59.94	4.43
SECAM	15.63	50.00	4.25 または 4.41
M・NTSC	15.73	59.94	4.43

* PAL60のカラーシステムは、M・NTSCで対応しています。

■ デジタルシネマリアリティ

映画フィルムで撮影された映像を忠実に再生します。

※ 通常は「オフ」に設定してください。

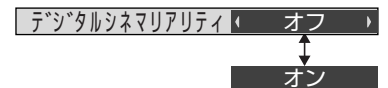

- お知らせ**
- デジタルシネマリアリティを「オン」にすると、映画など、毎秒24コマで撮影された動きのある映像がより自然な再生映像でご覧になれます。
 - 「オン」で不自然な映像になる場合は「オフ」でご覧ください。
 - ビデオ(Sビデオ)入力時、NTSCおよびPAL信号に効果があります。
 - コンポーネント(色差)ビデオ入力時、525i(480i)、1125(1080)/60i、625i(575i)信号に効果があります。

■ セルフワイド設定

4:3の映像をそのままの画面サイズで見るか「ジャスト」画面で見るかを設定します。

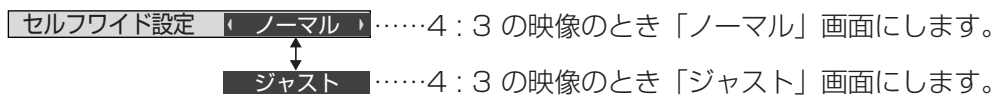

■ NR (ノイズリダクション)

「オン」にすると映像のざらつき感を少なくします。



お知らせ ● パソコンRGB信号入力の場合は「NR」がグレー表示になり設定できません。

■ 同期

- RGB / PC 信号入力時

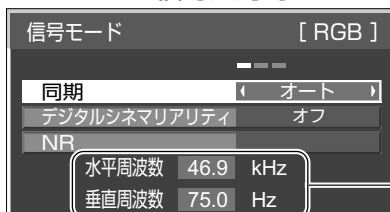

現在入力している信号の周波数を表示します。
表示範囲：水平走査周波数 (15 kHz ~ 110 kHz)
垂直走査周波数 (48 Hz ~ 120 Hz)

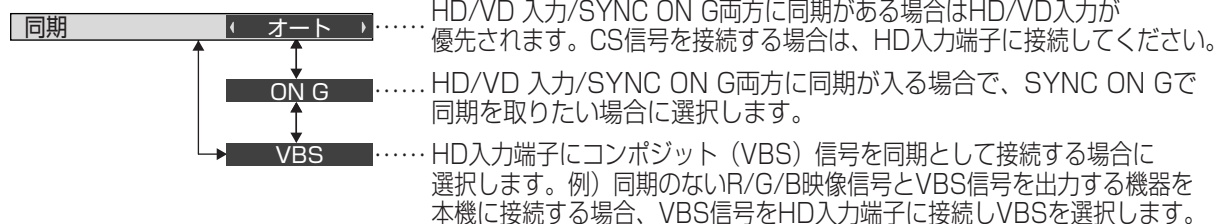

お知らせ

必要
な
と
き

初期設定 (SET UP)

コンポーネント入力切換

本機のコンポーネント / RGB 入力 (COMPONENT/RGB IN) 端子および PC IN 端子に接続された信号に合わせて設定します。

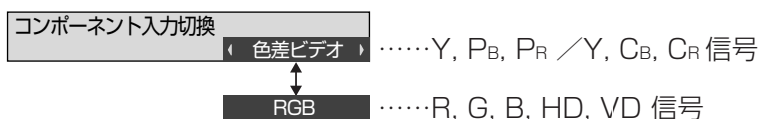

- お知らせ**
- 入力スロット (SLOT1、SLOT2)、PC IN 入力端子ごとに設定してください。
 - 端子ボード (別売オプション) によっては選択できない場合があります。
 - 現在のスロットは下記「入力表示書換設定」を参照確認ください。

入力表示書換設定

入力スロット (SLOT1、SLOT2) に接続した端子ボードの信号名と PC IN 入力端子の信号名を変更します。

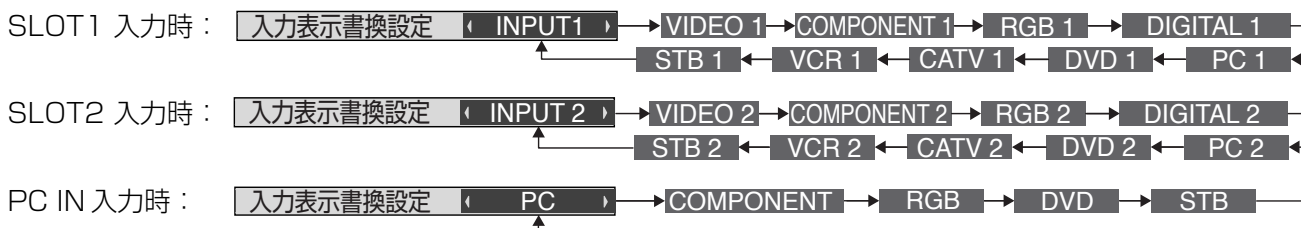

消費電力低減設定

本ディスプレイパネルのバックライトの輝度を抑えて消費電力を低減します。

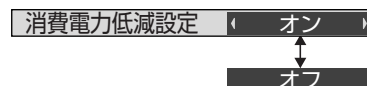

待機電力低減設定

電源スタンバイのときの消費電力を減らして、待機電力を低減します。

- 「オン」のときは、「オフ」より電源「入」時に画面が表示するまでに時間がかかることがあります。

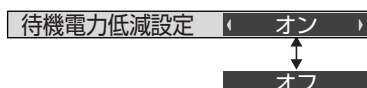

DPMS 機能

PC IN 入力に約 30 秒間、映像 (同期) 信号が検知されないときに自動的に電源を「スタンバイ」にします。その後、映像 (同期) 信号が検知されると電源は「入」になります。



本機能により電源が「切」になると電源ランプが橙色に点灯します。

- PC IN 入力時のみ動作します。
- 別売オプションの PC 入力端子ボードには対応していません。
- 1 画面の表示のときのみ動作します。
- 「信号モード」の「同期」が「オート」で HD/VD 信号が入力されているときに動作します。(31 ページ)

無信号自動オフ

- 入力スロット (SLOT1、SLOT2) の信号を選択時に約 10 分間、入力同期信号が無いと自動的に電源が切れます。
- 1 画面の表示のときのみ動作します。

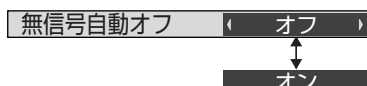

タイマー設定

タイマーの電源オン時刻、電源オフ時刻、電源「オン」、電源「オフ」を設定します。

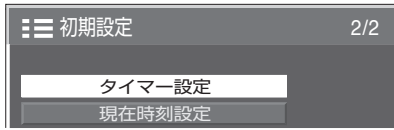

■ または を押す

- 以降は「サブメニュー画面で設定する項目」の手順3から各項目の選択や設定を行ってください。(P. 30 ページ)

● 「タイマー設定」 サブメニュー画面

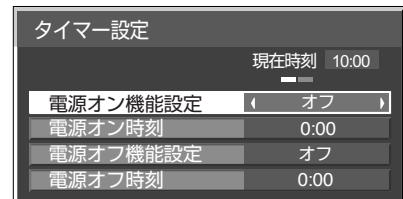

■ 電源オン時刻、電源オフ時刻の設定

リモコン操作	本体操作
1 押して、「電源オン時刻」または「電源オフ時刻」を選択する。	①を押す。 ②を押す。
2 押して、時刻を設定する。 一度押すと、1分ずつ変化します。押し続けると、15分ずつ変化します。	①を押す。 ②を押す。
3 押して、設定を終了する。	を数回押す。

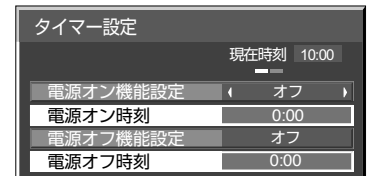

お知らせ

- 現在時刻を設定してから、タイマー設定をしてください。(P. 下記)
- を押すと1つ前の設定画面に戻ります。

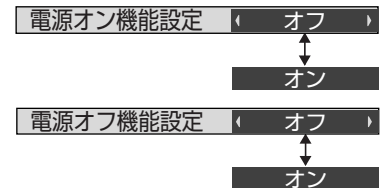

■ 電源オン機能設定

設定を「オン」にして設定時刻になると電源が「入」になります。

■ 電源オフ機能設定

設定を「オン」にして設定時刻になると電源が「切」になります。

現在時刻設定

現在時刻を設定します。(「99:99」と表示されている場合は、未設定となっています。)

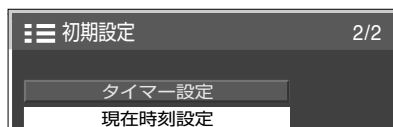

■ または を押す

● 「現在時刻設定」サブメニュー画面



リモコン操作	本体操作
1 押して、「現在時刻」を選択する。	①を押す。 ②を押す。
2 押して、現在時刻を合わせる。 一度押すと、1分ずつ変化します。押し続けると、15分ずつ変化します。	①を押す。 ②を押す。
3 ①押して、「設定」を選択する。 ②押す。	①を押す。 ②を押す。
4 押して、設定を終了する。	を数回押す。



お知らせ









- 現在時刻を設定しないとタイマー設定の時間設定はできません。
- 現在時刻の設定は、下記の場合にリセットされます。
 - ・電源プラグを約7日間抜いたときや停電したときなど
- を押すと1つ前の設定画面に戻ります。

必要
な
と
き

オプション (Options) メニュー

本機は設置場所や用途に合わせて使用される場合に便利な特殊機能を備えています。

リモコン操作

- を押して、メニュー画面を表示する。
[初期設定 (SET UP)]
- を押して、「表示言語切換」を選択する。
- を3秒以上押して「Options」メニューを表示します。
- を押して、設定項目を選択する。
「オプション (Options)」のメニューは2ページ構成です。メニューの最下段の項目からさらにを押すと次のページに変わります。
- を押して、設定する。
「Initial VOL level」 「Maximum VOL level」のときは  で音量を調整します。
- を押して、設定を終了する。

Options 1/2	
Off-timer function	Enable
Onscreen display	On
Initial INPUT	Off
Initial VOL level	Off 0
Maximum VOL level	Off 0
INPUT lock	Off
Studio W/B	Off

Options 2/2	
Button lock	Off
Remocon User level	Off
ID select	0
Remote ID	Off
Serial ID	Off
Slot power	Off

- お知らせ**
- 「オプション (Options)」メニューの操作はすべてリモコンで行います。本体の操作ボタンではできません。
 - を押すと1つ前の設定画面に戻ります。
 - 何もボタン操作をしないと約60秒後で元の画面に戻ります。

Off-timer function (オフタイマー操作)

オフタイマー操作を有効/無効の設定をします。

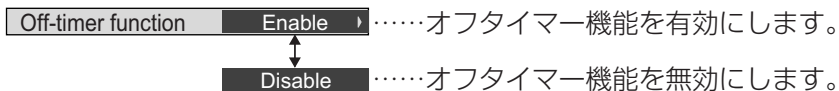

- お知らせ**
- オフタイマー設定時は「Disable」にするとオフタイマーが解除されます。

Onscreen display (オンスクリーン表示)

電源オン表示、入力切替表示、無信号表示、を押した後の消音とオフタイマー残り時間表示、オフタイマー3分前の残時間表示を行わなくすることができます。



Initial INPUT (スタート入力設定)

電源「入」時の入力を設定します。

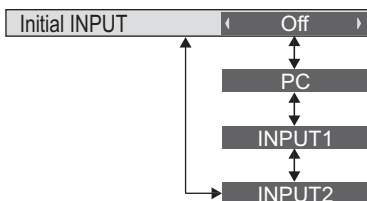

- お知らせ**
- 「入力表示書換設定」で設定した信号名 (例: INPUT1、INPUT2、PC など) を表示します。
( 32 ページ)
 - 端子ボードを取り付けていない場合は、信号名は表示されません。
 - 「INPUT lock」が「off」以外の場合は、グレー表示になり設定できません。

Initial VOL level (スタート音量設定)

電源「入」時の音量を設定します。

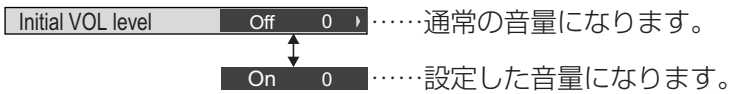

お知らせ

- 「Maximum VOL level」が「On」のときは「Maximum VOL level」で設定した音量以上には設定できません。

■ 音量の設定

を押して音量を調整します。

Maximum VOL level (最大音量設定)

音量を設定以上に大きくならないようにします。

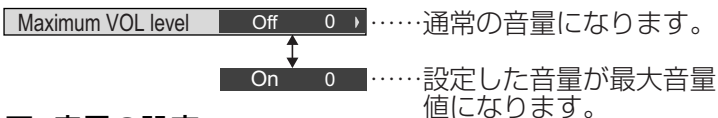

お知らせ

- 「Maximum VOL level」を「Off」から「On」にしたとき、「Maximum VOL level」で設定した音量が「Initial VOL level」の設定した音量以下では強制的に「Initial VOL level」で設定した音量は「Maximum VOL level」で設定した音量になります。
- 音量表示は設定に関係なく最大まで表示します。

■ 音量の設定

を押して音量を調整します。

INPUT lock (入力切替固定)

入力を固定して「入力切替」操作をできなくします。

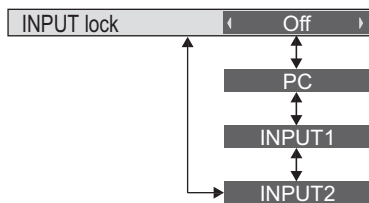

お知らせ

- 「入力表示書換設定」で設定した信号名(例: INPUT1、INPUT2、PCなど)を表示します。(32 ページ)
- 端子ボードを取り付けていない場合は、信号名は表示されません。
- 「Off」以外に設定すると入力切替操作ができなくなります。
- 2画面時は「Off」以外に設定すると1画面で設定した入力に固定します。

Studio W/B (スタジオ W/B)

スタジオ W/B の設定をします。

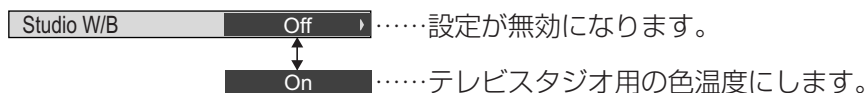

お知らせ

- 「画質の調整」の「色温度」が「低」のときに有効になります。

Button lock (ボタン操作制限)

本体ボタンの操作を制限します。

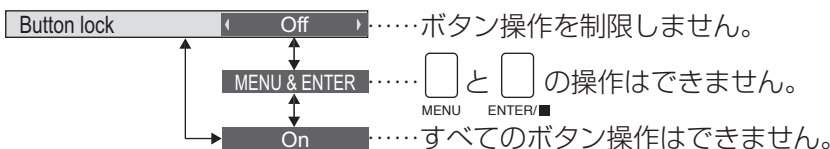

Remocon User level (リモコン操作制限)

リモコンボタンの操作を制限します。

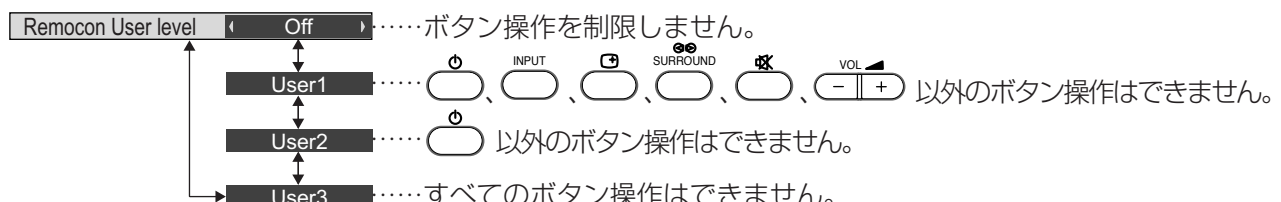

オプション (Options) メニュー

ID select (ID 番号選択)

「Remote ID」「Serial ID」でパネルの制御を行うときのパネル番号を設定します。

ID select (0) ……設定値：0～100。

Remote ID (リモコンID)

ID リモコン機能を有効 / 無効の設定をします。

Remote ID (Off) ……IDリモコン機能を無効にします。



On

……IDリモコン機能を有効にします。

通常リモコン (EUR646535) は使用できなくなります。

Serial ID (シリアルID)

シリアル端子に接続したパソコンからの外部制御をパネルIDにより制御する設定をします。

Serial ID (Off) ……IDによる外部制御を無効にします。



On

……IDによる外部制御を有効にします。

Slot power (スロット電源)

スロット電源への電源供給の設定を行います。(「On」または装着のボードによって電源供給される時…電源「スタンバイ」時は電源ランプ橙色点灯)

Slot power (Off) ……電源供給はしません。



Auto

……電源「入」時に電源供給します。

電源「スタンバイ」状態 (リモコンで電源「切」) 時は電源供給しません。



On

……電源「入」時、電源「スタンバイ」状態 (リモコンで電源「切」) 時に電源供給します。
(機能動作を保持する必要があるボードを装着のとき)

お知らせ

- 装着されるボードによっては設定に関わらず電源「入」時と「スタンバイ」状態 (リモコンで電源「切」) 時に電源供給されます。

ボタン操作制限、リモコン操作制限、リモコンIDの設定を標準値に戻すには

「Button lock」「Remocon User level」「Remote ID」の設定を行ない、リモコンと本体のボタンで本機の操作ができなくなったときに、設定を「Off」に戻し操作ができるようにします。

本体ボタン  とリモコン  を同時に5秒以上押す













「SHIPPING」メニューを表示した後、表示が消えロックが解除されます。

SHIPPING (YES)

- 「Button lock」「Remocon User level」「Remote ID」の設定が「Off」に戻ります。

工場出荷時の設定に戻すには

「画質の調整」「音声の調整」「初期設定」「画面位置 / サイズ」「テクニカル」「オプション」メニューの設定、調整値を以下の操作で工場出荷時の状態に戻します。

リモコン操作	本体操作
1  を押して、メニュー画面を表示する。 [初期設定 (SET UP)]	 を数回押す。
2  または  を押して、「表示言語切替」を選択する。	 または  を押す。
3  を5秒以上押す。「SHIPPING」画面が表示します。	 を5秒以上押す。
4  を押して、「YES」を選択し、  を押す。	 を押して  を押す。

お願い

- 手順4の操作後は3秒以上、他の操作をしないでください。その後、一度、電源を「切」にしてください。

お知らせ

- 「SHIPPING」画面のときに、 を押すと「初期設定」画面に戻ります。

表示可能な入力信号

AV入力

	信号名	水平周波数(kHz)	垂直周波数(Hz)
1	NTSC	15.73	59.94
2	PAL	15.63	50.00
3	PAL60	15.73	59.94
4	SECAM	15.63	50.00
5	M・NTSC	15.73	59.94

* デジタルRGB (DVI 準拠) 端子ボード (TY-42TM6D) の取り付けにより、表示可能な入力信号

コンポーネント / RGB / PC (D-sub) / DVI入力 (* 表示可能な入力信号)

	信号名	水平周波数(kHz)	垂直周波数(Hz)	コンポーネント	RGB	PC (D-sub) RGB	DVI
1	525 (480) / 60i	15.73	59.94	*	*	*	
2	525 (480) / 60p	31.47	59.94	*	*	※ 1	*
3	625 (575) / 50i	15.63	50.00	*	*	*	
4	625 (575) / 50p	31.25	50.00	*	*	*	*
5	750 (720) / 60p	45.00	60.00	*	*	*	*
6	750 (720) / 50p	37.50	50.00	*	*	*	
7	1,125 (1,080) / 60i	33.75	60.00	*	*	*	*
8	1,125 (1,080) / 50i	28.13	50.00	*	*	*	
9	1,125 (1,080) / 24sF	27.00	47.92	*	*	*	
10	1,125 (1,080) / 30p	33.75	30.00	*	*	*	
11	1,125 (1,080) / 25p	28.13	25.00	*	*	*	
12	1,125 (1,080) / 24p	27.00	24.00	*	*	*	
13	1,250 (1,080) / 50i	31.25	50.00	*	*	*	
14	640 × 400 @70 Hz	31.46	70.07		*	*	
15	640 × 480 @60 Hz	31.47	59.94		※ 2	*	*
16	640 × 480 @72 Hz	37.86	72.81		*	*	
17	640 × 480 @75 Hz	37.50	75.00		*	*	
18	640 × 480 @85 Hz	43.27	85.01		*	*	
19	852 × 480 @60 Hz	31.47	59.94		※ 2	*	*
20	800 × 600 @56 Hz	35.16	56.25		*	*	
21	800 × 600 @60Hz	37.88	60.32		*	*	*
22	800 × 600 @72 Hz	48.08	72.19		*	*	
23	800 × 600 @75 Hz	46.88	75.00		*	*	
24	800 × 600 @85 Hz	53.67	85.06		*	*	
25	1,024 × 768 @60 Hz	48.36	60.00		*	*	*
26	1,024 × 768 @70 Hz	56.48	70.07		*	*	
27	1,024 × 768 @75 Hz	60.02	75.03		*	*	
28	1,024 × 768 @85 Hz	68.68	85.00		*	*	
29	1,152 × 864 @75 Hz	67.50	75.00		*	*	
30	1,280 × 960 @60 Hz	60.00	60.00		*	*	
31	1,280 × 960 @85 Hz	85.94	85.00		*	*	
32	1,280 × 1,024 @60 Hz	63.98	60.02		*	*	
33	1,280 × 1,024 @75 Hz	79.98	75.03		*	*	
34	1,280 × 1,024 @85 Hz	91.15	85.02		*	*	
35	1,600 × 1,200 @60 Hz	75.00	60.00		*	*	
36	1,600 × 1,200 @65 Hz	81.25	65.00		*	*	
37	1,066 × 600 @60 Hz	37.88	60.32		*	*	*
38	1,366 × 768 @60 Hz	48.36	60.00		*	*	*
39	Macintosh13" (640 × 480)	35.00	66.67		*	*	
40	Macintosh16" (832 × 624)	49.72	74.54		*	*	
41	Macintosh21" (1,152 × 870)	68.68	75.06		*	*	

※ 1 PC (D-sub) に525p信号入力し、RGBフォーマット選択した場合、VGA 60 Hzとして認識します。

※ 2 PC (D-sub) 以外の入力ポートにVGA 60 Hzフォーマットの信号が入力された場合、525pとして認識します。

必要
な
と
き

仕様

本 体 端 子	品番	TH-32LHD7 (32 V型) ※		
	種類	液晶ディスプレイ		
	使用電源	AC100 V ±10 % 50 Hz/60 Hz		
	消費電力	171 W		
		本体電源「切」時 約 0.2 W		
		リモコンで電源「切」時 約 0.6 W (待機電力低減設定「オン」) 約 0.8 W (待機電力低減設定「オフ」)		
	音声実用最大出力	16 W (8 W + 8 W) JEITA [専用スピーカーを使用]		
	液晶 ディスプレイパネル	駆動方式 AC型 32V型※ (アスペクト比16 : 9)		
	コントラスト比	800 : 1		
	画面寸法	幅 69.77 cm 高さ 39.23 cm 対角 80.04 cm		
	画素数	1,049,088画素 (水平1,366×垂直768) [ドット数4,098×768]		
	動作使用条件	温度 : 0 °C ~ 40 °C 湿度 : 20 % ~ 80 %		
	ビデオ出力	映像 (BNC)	: 1 V [p-p] (75 Ω)	
	ビデオ入力	映像 (BNC)	: 1 V [p-p] (75 Ω または ハイインピーダンス : 自動切換)	
S2映像 (ミニDIN 4ピン)		: Y : 1 V [p-p] (75 Ω) C : 0.286 V [p-p] (75 Ω)		
コンポーネント (色差) ビデオ /RGB入力	音声左・右 (RCAピンジャック×2)	: 0.5 V [rms] (ハイインピーダンス)		
	Y/G (BNC)	: 1 V [p-p] (75 Ω) 同期信号を含む		
	P _B ・P _R /C _B ・C _R (BNC)	: 0.7 V [p-p] (75 Ω)		
	R/B (BNC)	: 0.7 V [p-p] (75 Ω)		
	HD (BNC)	: 1.0 ~ 5.0 V [p-p] (ハイインピーダンス)		
	VD (BNC)	: 1.0 ~ 5.0 V [p-p] (ハイインピーダンス)		
	音声左・右 (RCAピンジャック×2)	: 0.5 V [rms] (ハイインピーダンス)		
パソコン入力 (PC IN)	XGA対応 : マルチスキャン方式 (DDC1/2B対応)			
	* 対応周波数 : 水平 15 kHz ~ 110 kHz 垂直 48 Hz ~ 120 Hz (但し表示ドットがXGA規格を超える信号は簡易表示)			
シリアル (SERIAL)	Y/G	: 1 V [p-p] (75 Ω) 同期信号を含む		
	P _B ・P _R /C _B ・C _R	: 0.7 V [p-p] (75 Ω)		
	R/B	: 0.7 V [p-p] (75 Ω)		
	HD、VD (ミニD-sub15ピン)	: 1.0 ~ 5.0 V [p-p] (ハイインピーダンス)		
	AUDIO左・右 (M3ジャック)	: 0.5 V [rms] (ハイインピーダンス)		
外部スピーカー	外部制御用端子 (D-sub 9ピン) 、RS-232C 準拠 左・右 (6 Ω)			
外形寸法 (突起部除く)	幅 80.5 cm 高さ 50.0 cm 奥行 10.2 cm			
質量	17.0 kg			
キャビネット材質	前面 : 樹脂 (PS+PPE) 、バックカバー : 金属製			
リモ コン	品番	EUR646535		
	使用電源	DC 3 V (単3形乾電池2コ)		
	操作距離	約 7 m以内 (液晶ディスプレイ正面距離)		
	使用範囲	受光部左右 : 30° 以内、受光部上下 : 20° 以内		
質量	約 130 g (乾電池含む)			

※ テレビのV型 (32V型) は、有効画面の対角寸法を基準とした大きさの目安です。

● 本製品は「JIS C 61000-3-2 適合品」です。

本機を使用できるのは、日本国内のみで外国では電源電圧が異なりますので使用できません。

(This set is designed for use in Japan only and can not be used in any other country.)

商標について

- VGA、XGA は米国 International Business Machines Corporation の商標です。
- Macintosh は米国アップルコンピュータ社の登録商標です。
- PC-98 は日本電気 (株) の商標です。

なお、各社の商標および製品商標に対しては特に注記のない場合でも、これを十分尊重いたします。

修理を依頼される前に…もう一度次の点をお調べください。

こんなとき	ここをお調べください	参照ページ
画面に光らない点がある	<ul style="list-style-type: none"> ディスプレイパネルは非常に精密度の高い技術で作られていますが、画面の一部に画素欠けや輝点が存在する場合があります、これは故障ではありません。 	—
電源が入らない	<ul style="list-style-type: none"> コンセントまたは本機から電源プラグが外れていませんか。 	16
リモコンが操作できない	<ul style="list-style-type: none"> 電池が消耗していませんか。電池は正しく入っていますか。 リモコン受光部に外光や蛍光灯の強い光があたっていませんか。 本機専用のリモコンを使用していますか。(他のリモコンでは動作しません) 	9 — —
リモコンで操作できない	<ul style="list-style-type: none"> オプションメニューの「Remocon User level」設定を「Off」以外にしていませんか。また、「Remote ID」設定を「On」にしていませんか。 	35・36
本機から時々、「ピシッ」と音がする	<ul style="list-style-type: none"> 画面や音声に異常がない場合、室温の変化によりキャビネットがわずかに伸縮する音です。性能その他には影響ありません。 	—
映像が出るまでに時間がかかる	<ul style="list-style-type: none"> 本機は美しい映像を再現させるため各種信号をデジタル処理しておりますので、電源を入れたとき、入力を切り換えたときおよび2画面の主画面と副画面の映像を入れ換えたときに映像が出るまでに少し時間がかかる場合があります。 	—
画面にはん点が出る	<ul style="list-style-type: none"> 自動車・電車・高圧線・ネオンなどからの妨害電波を受けていませんか。 	—
色あいが悪い、色が薄い	<ul style="list-style-type: none"> 色の濃さ、色あいの調整がずれていませんか。(映像の調整値をご確認ください。) 	28
色模様がでたり色が消える	<ul style="list-style-type: none"> 他のディスプレイやテレビから影響(妨害電波)を受けていませんか。本機の設置場所を変えると良化することもあります。 	—
ズームにしたとき画面の上または下が欠ける	<ul style="list-style-type: none"> 映像の画面位置調整をずらしたままになっていませんか。画面位置の調整をしてください。 	26
ズームにしたとき画面の上下に映像の出ない部分ができる	<ul style="list-style-type: none"> 16:9より横長の映像ソフト(シネマサイズのソフトなど)のときは、画面の上下に映像のない部分ができます。 	20・21
ディスプレイの上部や液晶パネル面の温度が高い	<ul style="list-style-type: none"> 本体天面や液晶パネル面の温度が高くなりますが、性能・品質には問題ありません。(本体の通風孔はふさがないように、ご使用ください。) 	—
内部から音がする	<ul style="list-style-type: none"> 電源を入れると、ディスプレイパネルの駆動音が聞こえる場合があります。故障ではありませんので、ご了承ください。 	—
色が極端に悪い	<ul style="list-style-type: none"> コンポーネント入力切替の「色差ビデオ」、「RGB」は正しく選択されていますか。 	32
ディスプレイ本体から「ヒュンヒュン」と音がする	<ul style="list-style-type: none"> 本機は静音タイプの冷却用ファンを搭載していますが、夜間など静かな環境ではファンの風切り音が聞こえる場合があります。排気孔からのほこりが壁に付着することもありますので、設置場所にご注意願います。 	—
本体ボタンで操作できない	<ul style="list-style-type: none"> オプションメニューの「Button lock」設定を「Off」以外にしていませんか。 	35

必要
な
と
き

保証とアフターサービス（よくお読みください）

修理・お取り扱い・お手入れなどのご相談は…… まず、お買い上げの販売店へお申し付けください。

保証書（別添付）

お買い上げ日・販売店名などの記入を必ず確かめ、お買い上げの販売店からお受け取りください。よくお読みのあと、保存してください。

保証期間：お買い上げ日から本体 1 年間

修理を依頼されるとき

39 ページ「修理を依頼される前に」の表や、組み合わせをされた機器の「取扱説明書」もよくお読みのうえ調べていただき、直らないときは、まず電源プラグを抜いて、お買い上げの販売店へご連絡ください。

● 保証期間中は

保証書の規定に従って出張修理をさせていただきます。

● 保証期間を過ぎているときは

修理すれば使用できる製品については、ご要望により修理させていただきます。下記修理料金の仕組みをご参照のうえご相談ください。

● 修理料金の仕組み

修理料金は、技術料・部品代・出張料などで構成されています。

技術料は、診断・故障個所の修理および部品交換・調整・修理完了時の点検などの作業にかかる費用です。

部品代は、修理に使用した部品および補助材料代です。

出張料は、お客様のご依頼により製品のある場所へ技術者を派遣する場合の費用です。

補修用性能部品の保有期間

当社は、この液晶ディスプレイの補修用性能部品の、製造打ち切り後 8 年保有しています。

注) 補修用性能部品とは、その製品の機能を維持するために必要な部品です。

修理を依頼されるときご連絡いただきたい内容	
ご 氏 名	
ご 住 所	付近の見取図、目印など。
電 話 番 号	呼び出しでもけっこうです。
製 品 名・品 番 お 買 い 上 げ 日	お手もとの保証書をご覧ください。
故障または異常の内容	詳しくお願いします。
訪問ご希望日	

便利メモ おぼえのため記入 されると便利です。	お買い上げ日	年 月 日	品 番
	販売店名		お客様ご相談窓口
		☎ () -	☎ () -

松下電器産業株式会社 映像・ディスプレイデバイス事業グループ

〒571-8504 大阪府門真市松生町 1 番 15 号 ☎ (06) 6905 - 5574

この取扱説明書は再生紙を使用しています。

© 2005 Matsushita Electric Industrial Co.,Ltd. (松下電器産業株式会社) All Rights Reserved.

MO105-0 (MS)