

品番 BT-YA100P/YA200P/YA300P

取扱説明書

ご使用前にこの取扱説明書をよくお読みのうえ、正しくお使いください。そのあと大切に保管し、わからないとき再読してください。

BT-YA100P コンポーネント /RGB インプット
ユニット
BT-YA200P SDI インプットユニット
BT-YA300P HD SDI インプットユニット

保証書別添付

保証書は、必ず「お買い上げ日・販売店名」等の記入を確かめて、お受け取りください。

製造番号は品質管理上重要なものです。お買い上げの際は、製品本体と保証書の製造番号をお確かめください。



本機を取り付ける前に、取り付けるモニターの取扱説明書に記載されている安全上のご注意を必ずお読みください。

この商品は業務用としてとして特別に設計されたものです。専門知識を持った方が取り付けてください。

この装置は、情報処理装置等電波障害自主規制協議会（VCCI）の基準に基づくクラス A 情報技術装置です。この装置を家庭環境で使用すると電波障害を引き起こすことがあります。この場合には使用者が適切な対策を講ずるよう要求されることがあります。

インプットユニットの取り付けかた

- インプットユニットの取り付けかたは、3種類ともほぼ同じです。
- インプットユニットが正しく取り付けられていれば、LCDモニターは自動的にインプットユニットを認識します。
- 入力にあわせた調整や設定については、LCDモニターの取扱説明書をお読みください。

準備

LCDモニターの主電源を切り、電源プラグをコンセントから抜いてください。

取り付けかた

- 1 LCDモニター後面のVESA金具とスロットカバーのビスを外し、VESA金具とスロットカバーを外します。
- 2 付属の回路板を取り付けます。
(この手順はBT-YA100Pを取り付けるときには必要ありません。)
- 3 LCDモニター基板のコンネクタとインプットユニットのコンネクタを付属のコンネクタケーブルで接続します。
- 4 1で外したビスでVESA金具とインプットユニットを取り付けます。

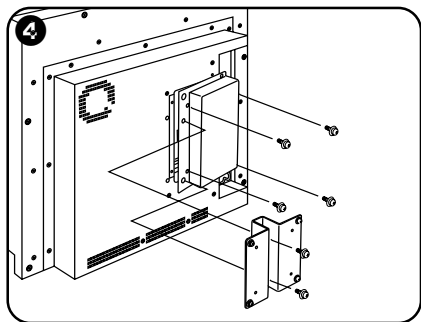

- LCDモニターのINPUT SELECTメニューでインプットユニットが正しく取り付けられたことを確認してください。
(LCDモニターの取扱説明書もお読みください。)

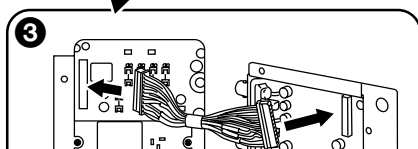
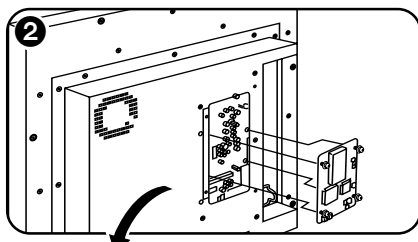
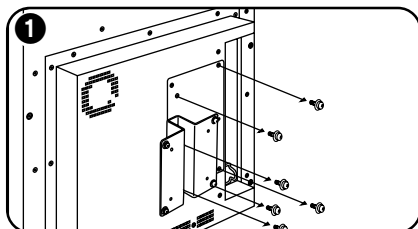

BT-YA100Pの場合

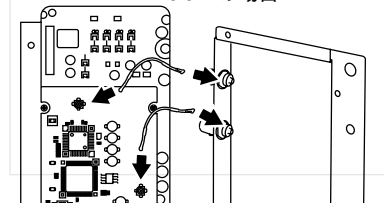

BT-YA200Pの場合

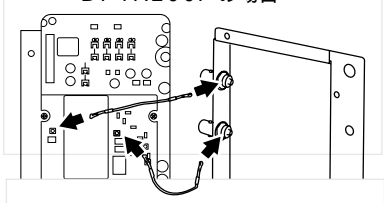

BT-YA300Pの場合

■ BT-YA100P (コンポーネント /RGB イン プットユニット)

種類 : コンポーネント /RGB インプット
入出力 : コンポーネント (Y/PB/PR) または
RGB1 系統、BNC×6
出力 (OUT) は入力 (IN) のスルーアウト。

外部同期信号

(EXT.SYNC) : 1 系統、BNC×2

対応フォーマット : 1080/60I、1080/59.94I、1080/50I、
1080/24psF、1080/23.98psF
1035/60I、1035/59.94I
720/60p、720/59.94p
576/50I

480/59.94I、480/59.94p

* 1080/24psF、1080/23.98psF は RGB には対応
していません。

外形寸法 : 168 (幅) × 109 (高さ) × 25 (奥行)

重量 : 330g

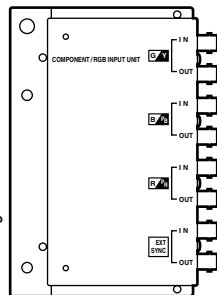

■ BT-YA200P (SDI インプットユニット)

種類 : SDI インプット
入出力 : BNC×2
出力 (OUT) は入力 (IN) のアクティブ
スルーアウト。

対応フォーマット : 480/59.94I、576/50I

外形寸法 : 168 (幅) × 109 (高さ) × 25 (奥行)

重量 : 260g

付属品 : 回路板 (1)

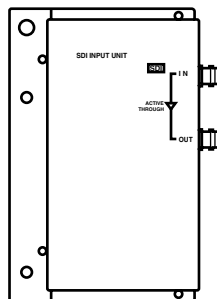

定 格

■ BT-YA300P (HD SDI インプットユニット)

種類 : HD SDI インプット

入出力 : BNC×2

出力 (OUT) は入力 (IN) のアクティブスルーアウト。

対応フォーマット : 1080/60I、1080/59.94I、1080/50I、

1080/24psF、1080/23.98psF

1035/60I、1035/59.94I

720/60p、720/59.94p

外形寸法 : 168 (幅)×109 (高さ)×25 (奥行)

重量 : 280g

付属品 : 回路板 (1)

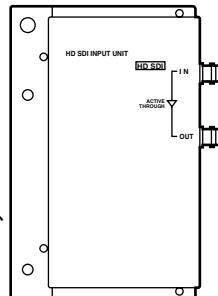

■ 外形寸法図

< 前面 (端子面) >

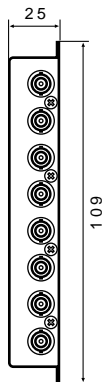

< 側面 >

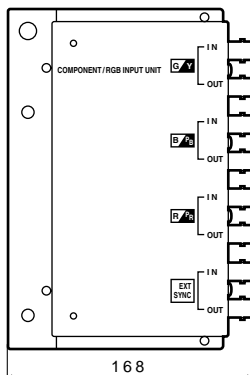

イラストはBT-YA100Pです。

単位 (mm)

Panasonic

PANASONIC BROADCAST & TELEVISION SYSTEMS COMPANY

UNIT COMPANY OF MATSUSHITA ELECTRIC CORPORATION OF AMERICA

Executive Office:

One Panasonic Way 4E-7, Secaucus, NJ 07094 (201)348-7000

EASTERN ZONE

One Panasonic Way 4E-7, Secaucus, NJ 07094 (201)348-7621

Southeast Region:

1225 Northbrook Parkway, Ste 1-160, Suwanee, GA 30024 (770) 338-6835

Central Region:

1707 N Randall Road E1-C-1, Elgin, IL 60123 (847) 468-5200

WESTERN ZONE:

3330 Cahuenga Blvd W., Los Angeles, CA 90068 (323) 436-3500

Government Marketing Department:

52 West Gude Drive, Rockville, MD 20850 (301) 738-3840

Broadcast PARTS INFORMATION & ORDERING:

9:00 a.m. – 5:00 p.m. (EST) (800) 334-4881/24 Hr. Fax (800) 334-4880

Emergency after hour parts orders (800) 334-4881

TECHNICAL SUPPORT:

Emergency 24 Hour Service (800) 222-0741

Panasonic Canada Inc.

5770 Ambler Drive, Mississauga, Ontario L4W 2T3 (905) 624-5010

Panasonic de Mexico S.A. de C.V.

Av angel Urraza Num. 1209 Col. de Valle 03100 Mexico, D.F. (52) 1 951 2127

Panasonic Sales Company

Division of Matsushita Electric of Puerto Rico Inc.

San Gabriel Industrial Park, 65th Infantry Ave., Km. 9.5, Carolina, Puerto Rico 00630 (787) 750-4300

Matsushita Electric Industrial Co., Ltd.

Web Site: <http://www.panasonic.co.jp/global/>

松下電器産業株式会社 AVC 社 システム事業グループ

☎571-8503 大阪市門真市松葉町2番15号 ☎(06)6901-1161

Printed in Japan

VQT9922

F0602H□