

■ランプ

● ランプの点灯/点滅はソフトウェアの設定で常時消灯にすることができます (初期状態は点灯および点滅)。設定については「取扱説明書 操作・設定編」をお読みください。

LINKランプ 接続機器と通信可能になったとき	橙点灯
ACTランプ カメラがデータ受信時	緑点滅 (アクセス中)
SD MOUNTランプ SDメモリーカードを挿入して認識できたとき SDメモリーカード挿入後、SD ON/OFFボタンを押し (1秒以下)、保存可能な状態になったとき	消灯 → 緑点滅 → 消灯 消灯 → 緑点灯
SDメモリーカードに保存できる状態のとき	緑点灯
SD ON/OFFボタンを長押し (約2秒間) してSDメモリーカードを (録画中) 取り出すとき	緑点灯 → 緑点滅 → 消灯 緑点灯 → 消灯 (録画待機中)
SDメモリーカードに異常が発生している場合や未使用に設定している場合など保存できない状態のとき	消灯
SD ERRORランプ (X8571) SD ERROR/AFランプ (S8531)	
AF (オートフォーカス) 実行中	赤点滅 (1回/秒)
カメラが起動中	赤点灯
正常にSDメモリーカードが認識されたとき	赤点灯 → 消灯
起動後SDスロット未使用もしくはSDメモリーカード異常が検出されたとき	赤点灯 → 赤点灯のまま

■ボタン

● **INITIAL SETボタン (初期化ボタン)**
本機を初期化する場合は、以下の手順で実施してください。正常に起動しない場合は、もう一度やり直してください。

電源を切る → ボタンを押しながら電源を入れる → 15秒 → ボタンを必ず離す → 約2分 → 本機が起動して、ネットワーク設定データを含む設定が初期化される

※初期化中は電源を切らないでください。正しく初期化されない場合や故障の原因になる場合があります。

● **SD ON/OFFボタン**
ボタンを押す (1秒以下) とSD MOUNTランプが緑点灯し、SDメモリーカードへのデータ保存が可能になります。ボタンを長押し (約2秒間) するとSD MOUNTランプが消灯し、SDメモリーカードの取り出しが可能になります。

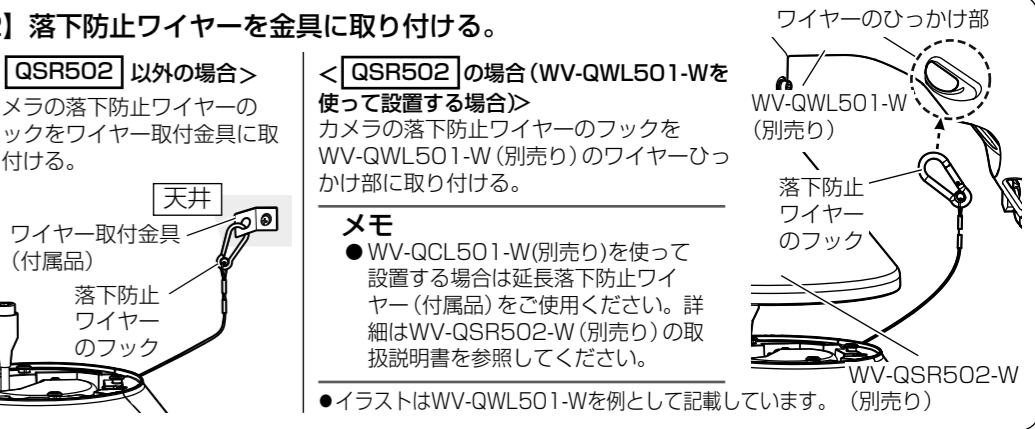
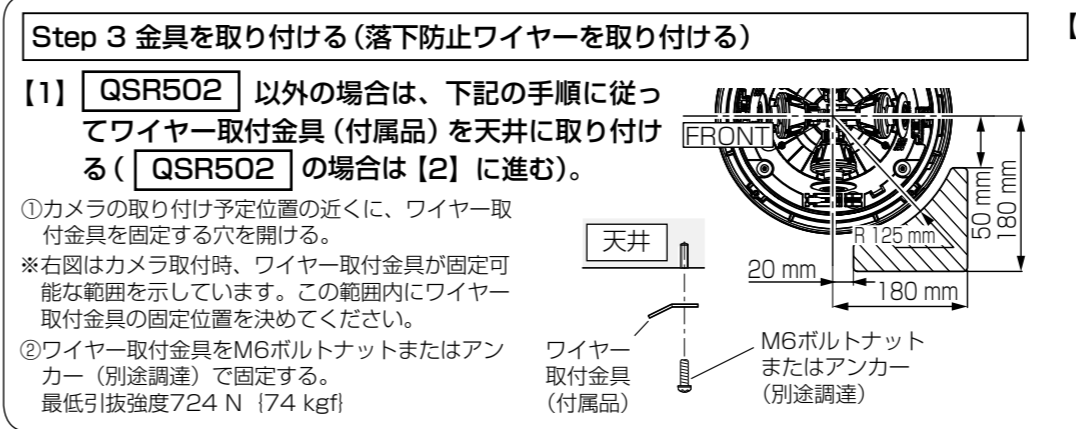
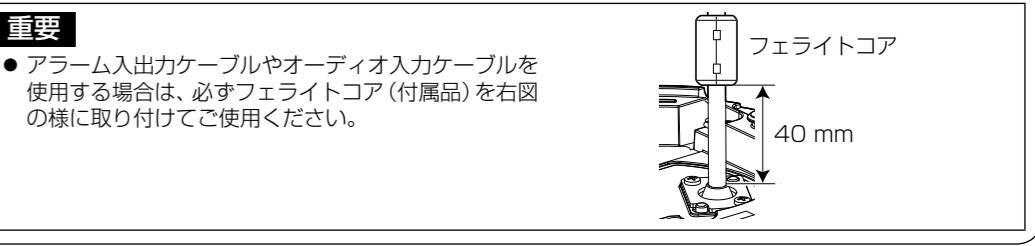
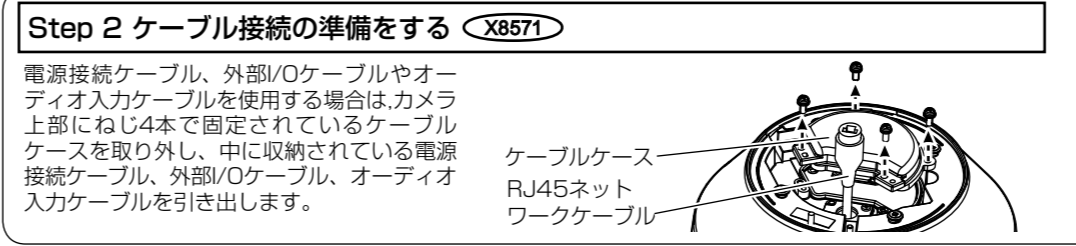
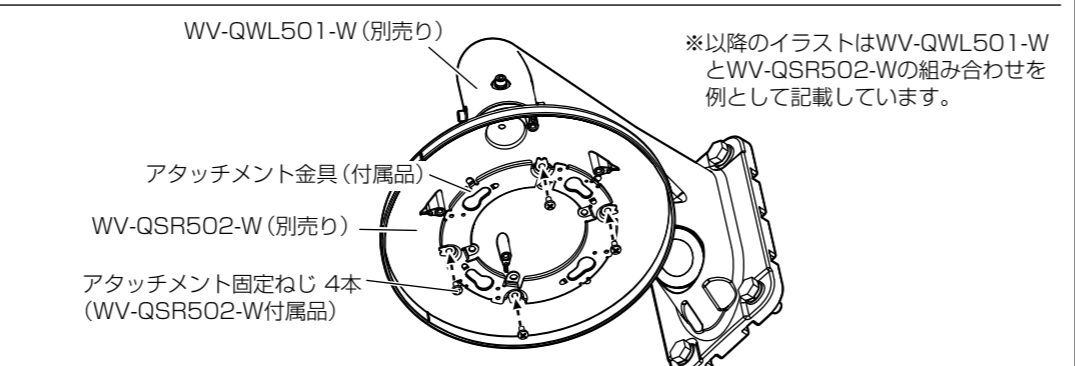
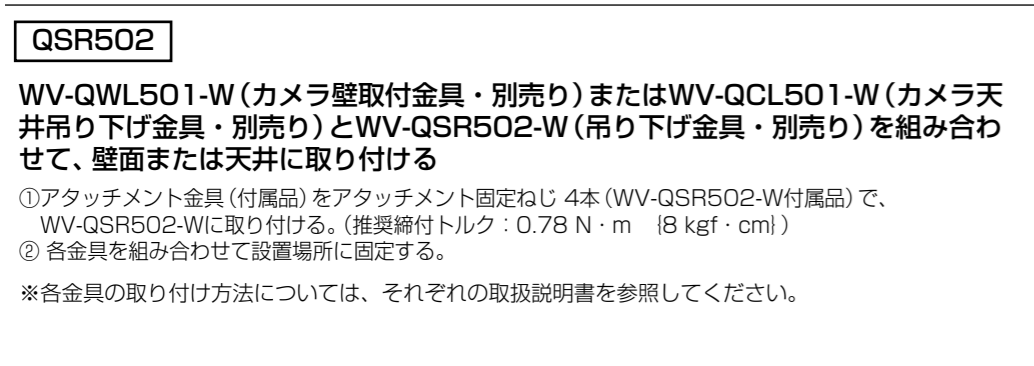
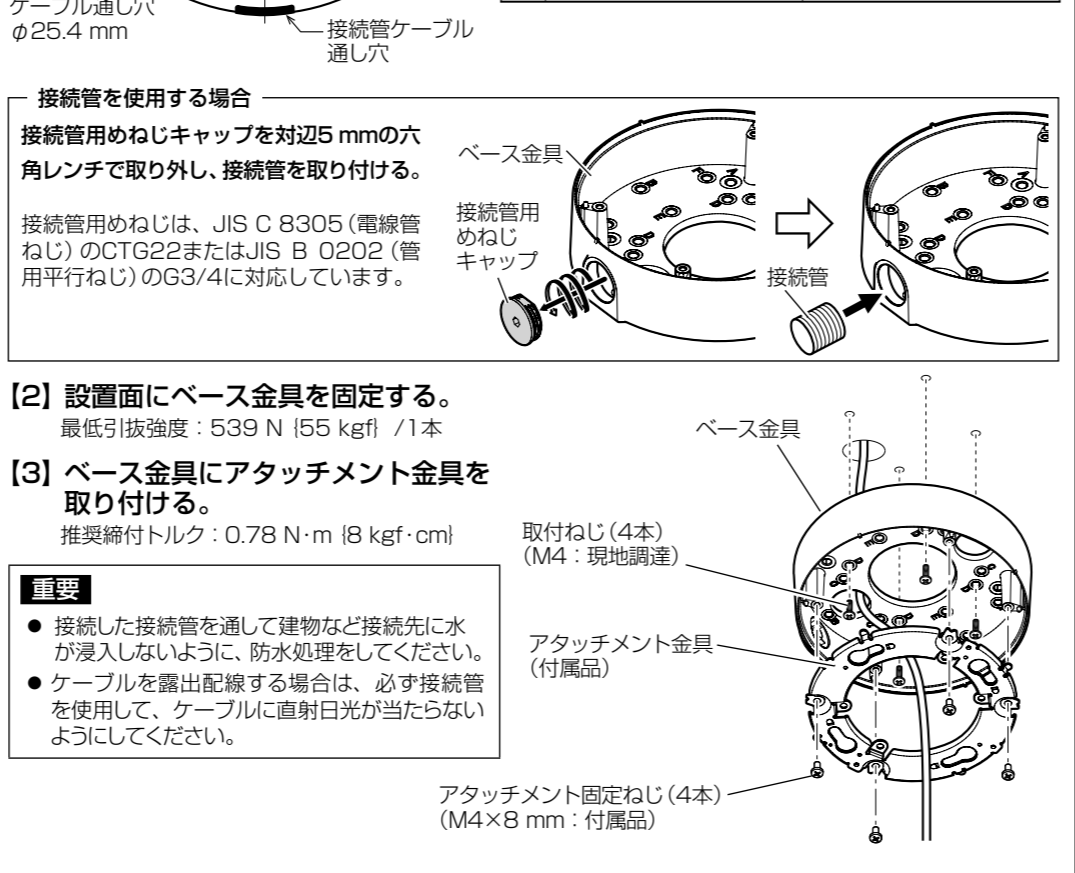
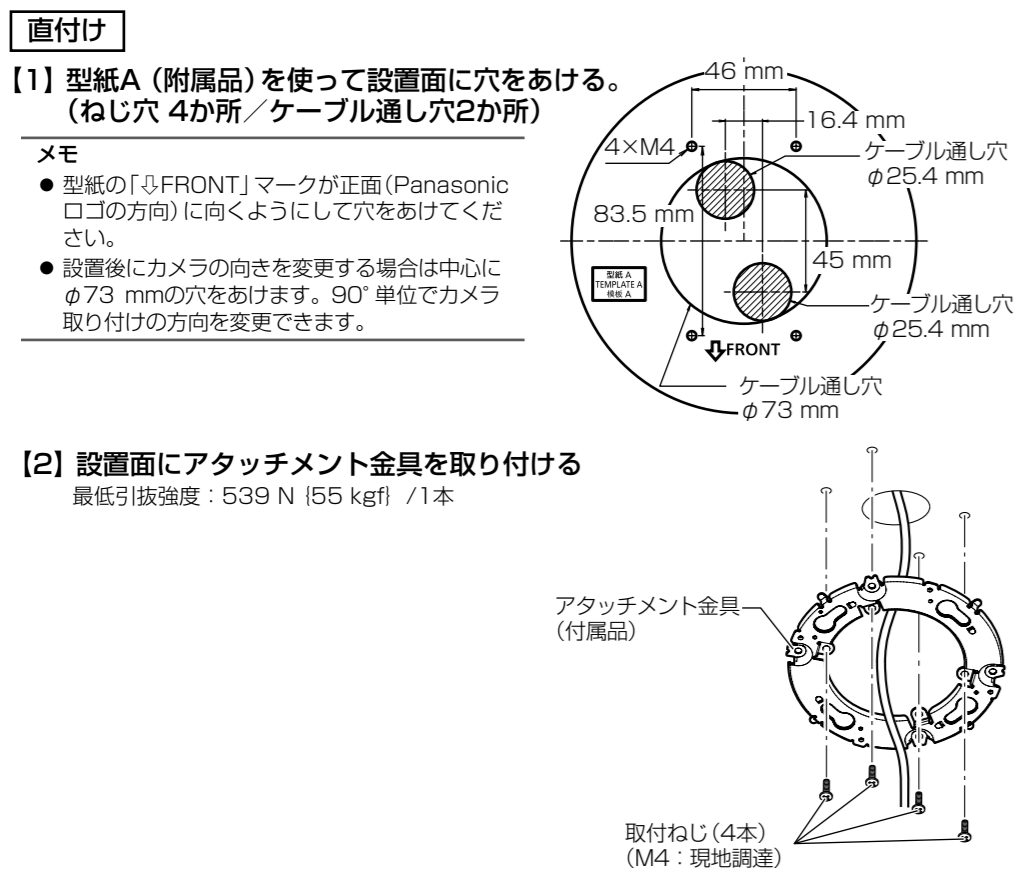
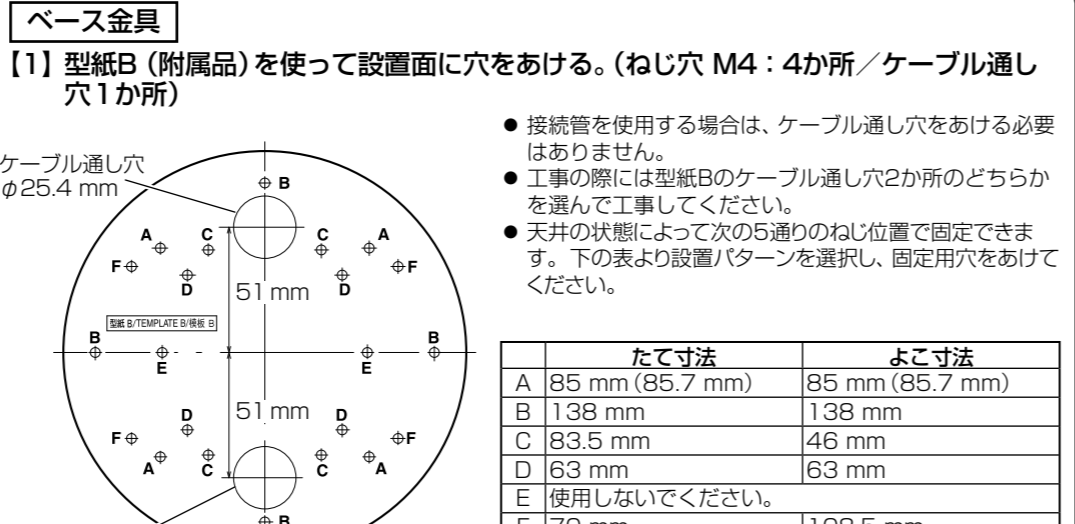
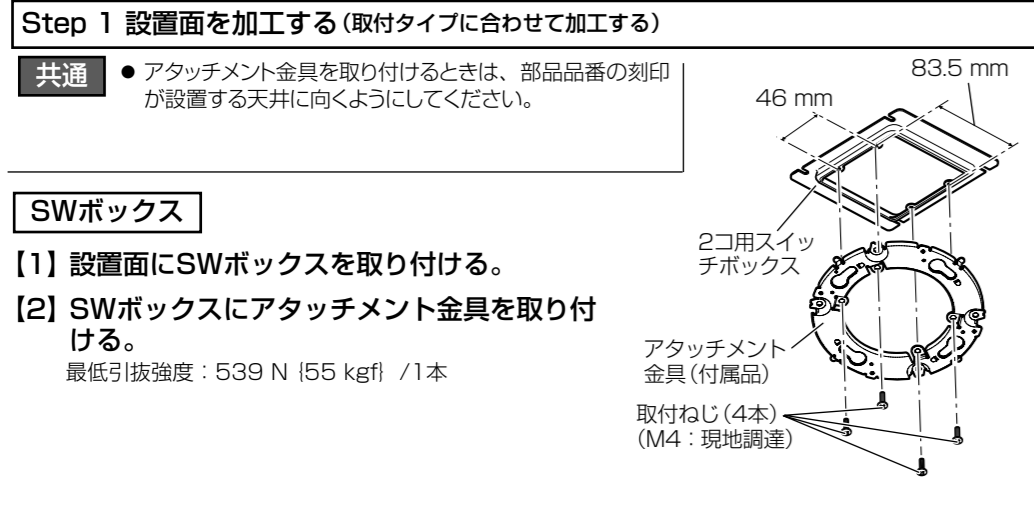

Step 4 ケーブルを接続する

重要

- 本機に電力を供給できるデバイスは、PoE+ハブ / PoE+給電装置またはDC12 V外部電源 (X8571) です。
- ケーブル類を接続する前にシステムの電源を切断しておいてください。
- コネクタやケーブル接続部分は、常に雨や水がかかるような場所に設置しないでください。

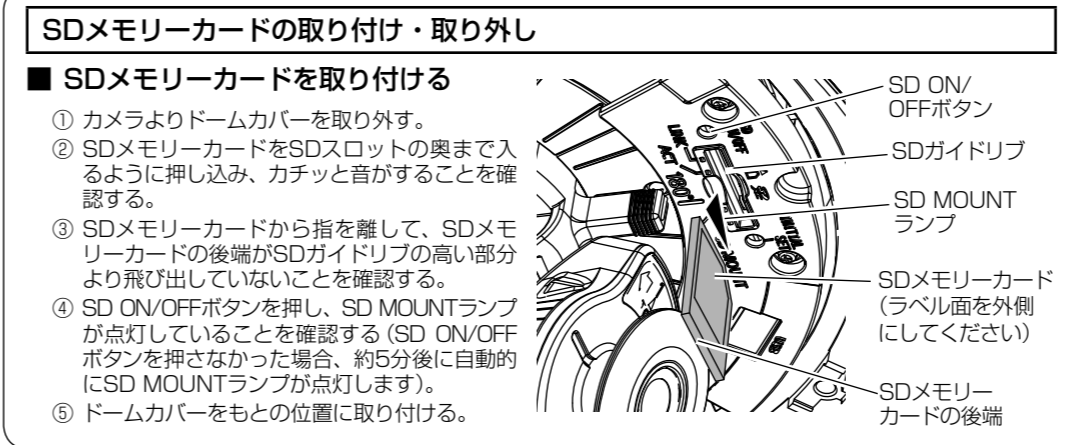
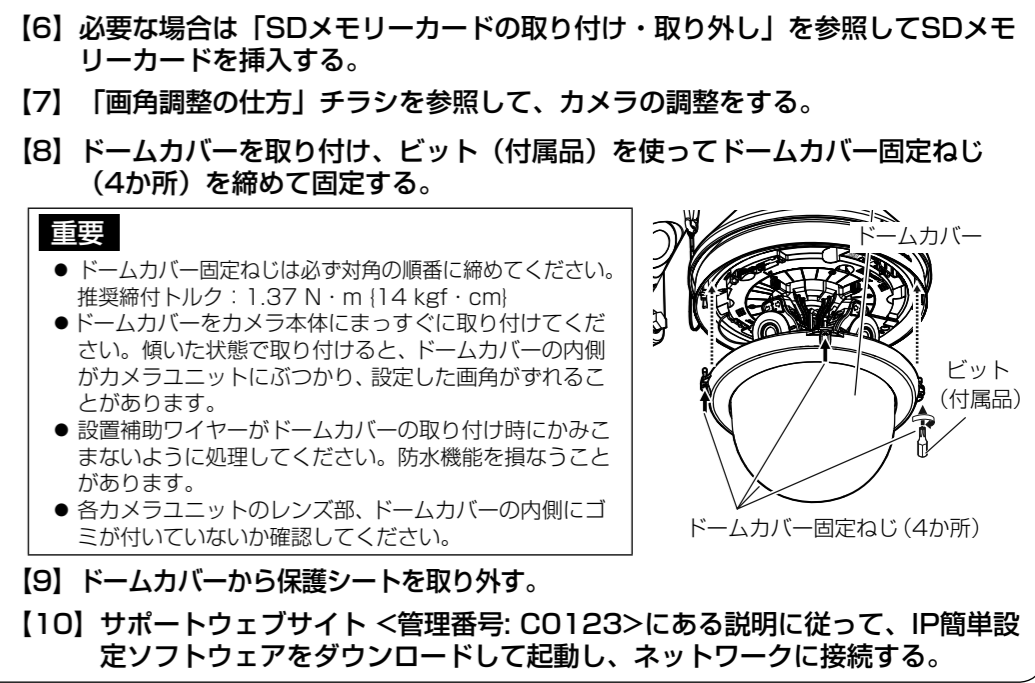
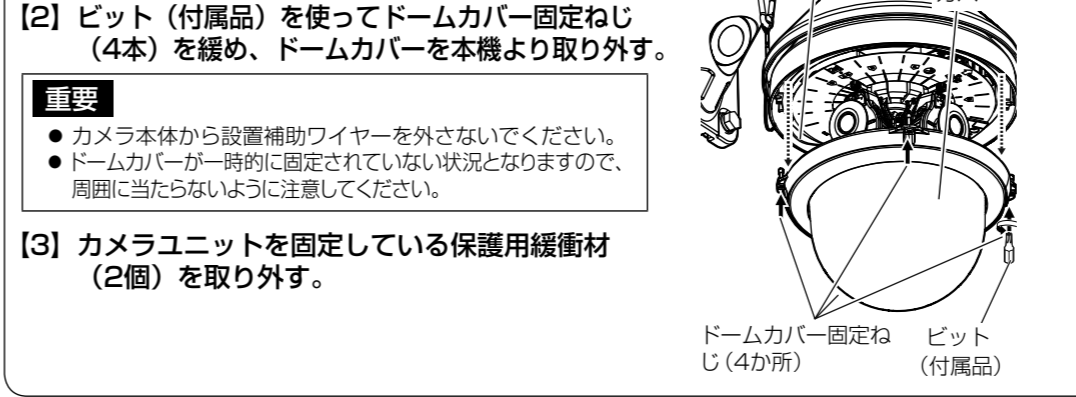
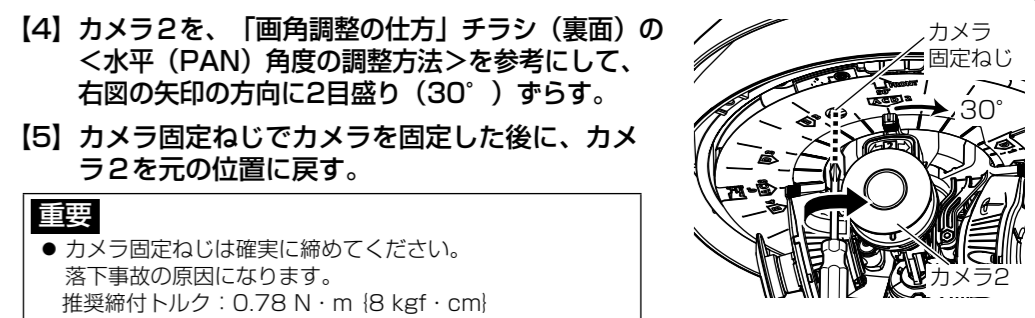
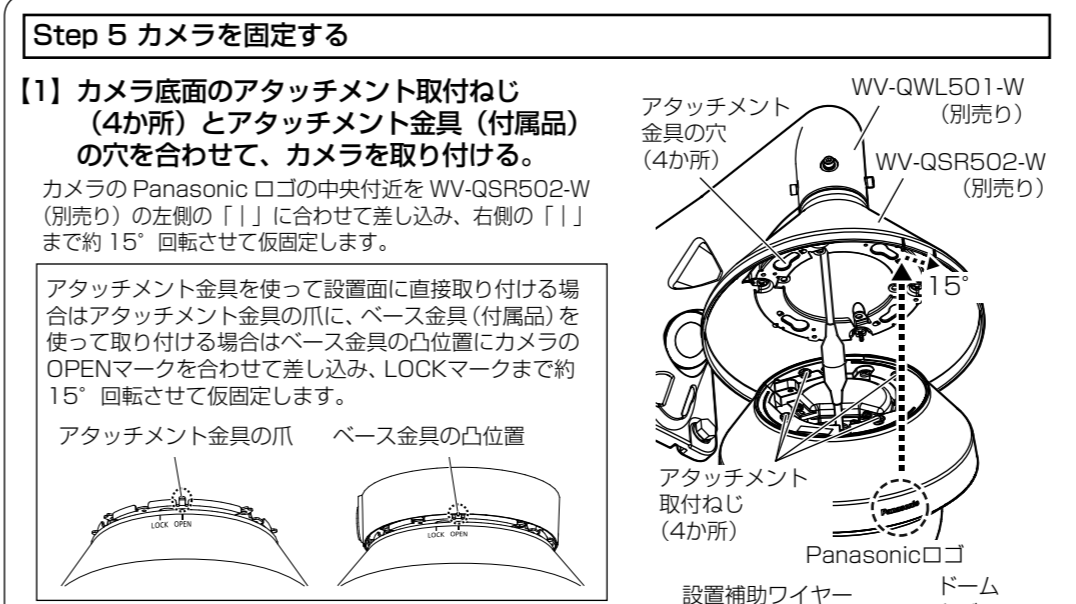
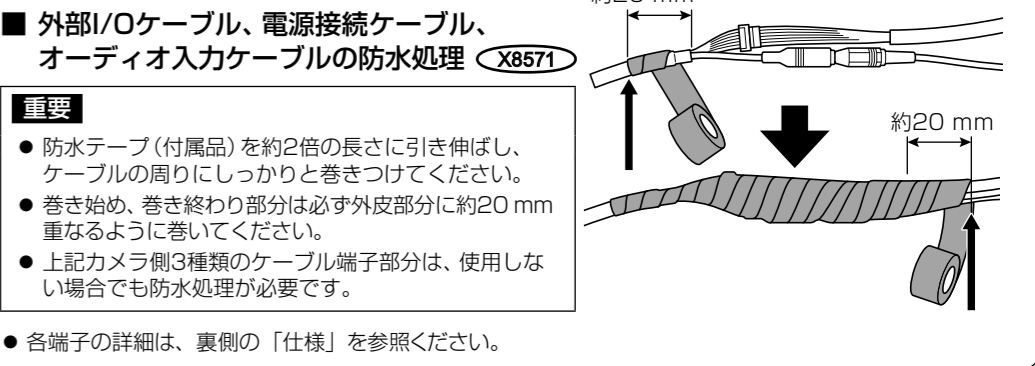
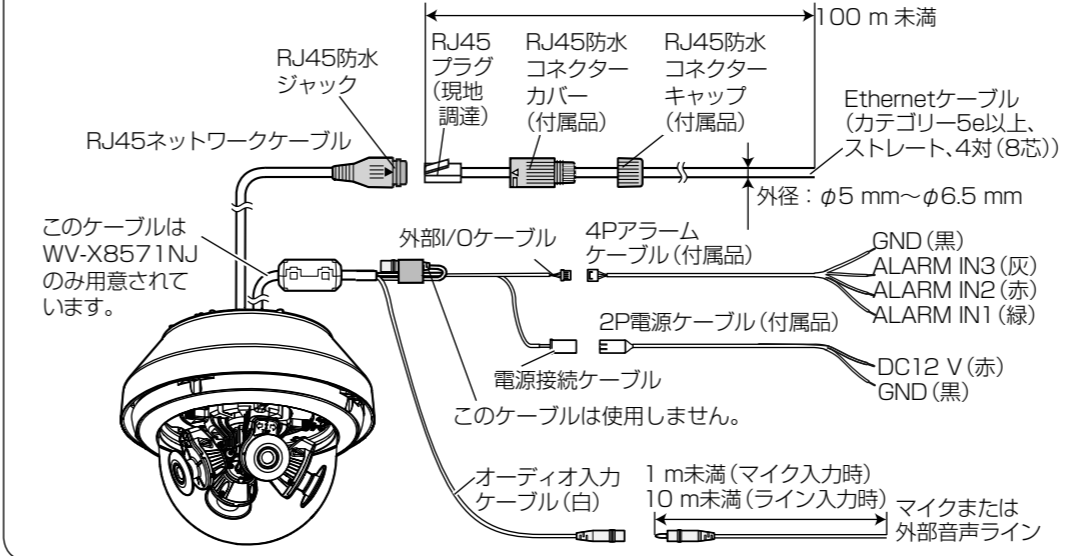
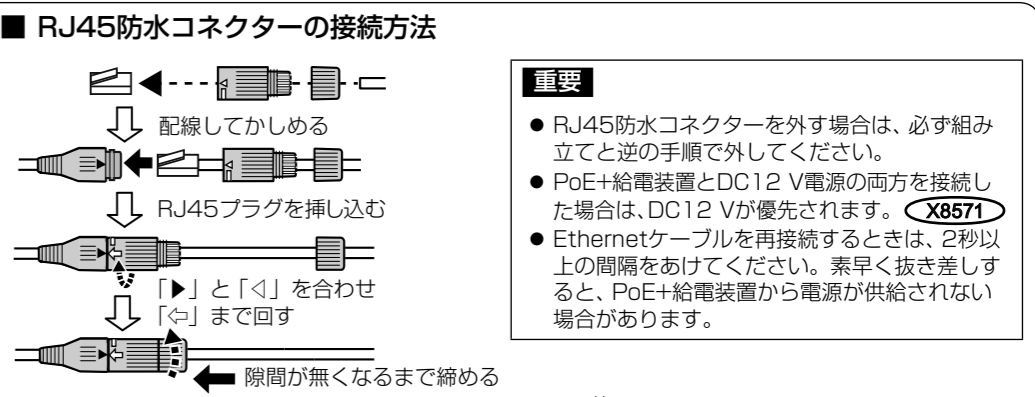

■SDメモリーカードを取り外す

取り外す場合は、取り付けと逆の手順で取り外してください。
SD ON/OFFボタンを長押し (約2秒) し、SD MOUNTランプが点滅から消灯に変わったことを確認してからSDメモリーカードを取り出してください。

重要

- 本機の電源を切る前に必ずSD MOUNTランプが消灯していることを確認してください。

メモ

- SDメモリーカードを使用する場合は、本機でSDメモリーカードをフォーマットしてから使用してください。設定、フォーマットのためは、「取扱説明書 操作・設定編」をお読みください。
- 最新の動作確認済みSDメモリーカード情報などは、サポートウェブサイト<管理番号：C0107>を参照してください。