

Panasonic®

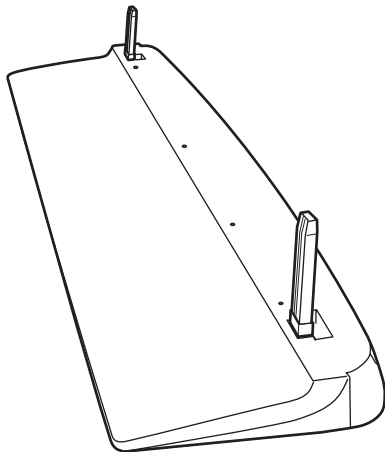

Model No.

TY-ST65P11-K

組み立て設置説明書

プラズマディスプレイ用据置きスタンド

組み立て前に、この説明書とプラズマディスプレイの取扱説明書をよくお読みの上、正しい取り付け設置を行ってください。
(移動やメンテナンスの際に、必要になる場合がありますので、説明書を保存していただきますようお願いいたします。)

日本語

Installation Instructions

Pedestal for Plasma Display

Before commencing work, carefully read these Instructions and the Manual for the plasma display to ensure that fitting is performed correctly.
(Please keep these instructions. You may need them when maintaining or moving.)

English

Installationsanleitung

Sockel für Plasmadisplay

Vor der Ausführung lesen Sie bitte diese Anleitung und die Bedienungsanleitung für das Plasmadisplay sorgfältig durch, damit die Anbringung richtig ausgeführt wird.
(Bitte bewahren Sie diese Anleitung auf. Sie kann bei der Wartung oder der erneuten Anbringung der Halterung benötigt werden.)

Deutsch

Installatiehandleiding

Vloerstandaard voor plasmascherm

Lees deze installatiehandleiding en de bedieningshandleiding voor het plasmascherm zorgvuldig door voordat u begint, zodat de montagewerkzaamheden op de juiste wijze worden uitgevoerd.
(Bewaar deze handleiding. U hebt de handleiding weer nodig bij verwijdering of verplaatsing.)

Nederlands

Istruzioni per l'installazione

Piedistallo per lo schermo al plasma

Prima di iniziare il montaggio leggere attentamente queste istruzioni ed il manuale dello schermo al plasma per poter procedere al montaggio in modo corretto.
(Conservare poi queste istruzioni che si renderanno necessarie per la manutenzione e l'eventuale spostamento della staffa.)

Italiano

Instructions d'installation

Piédestal pour l'écran plasma

Avant de commencer le travail, lisez attentivement ces instructions ainsi que le mode d'emploi de l'écran plasma de manière à réaliser un montage convenable.
(Conservez soigneusement les présentes instructions. Vous pouvez en avoir besoin pour effectuer un entretien ou si vous désirez déplacer le piédestal.)

Français

Instrucciones de instalación

Pedestal para pantalla de plasma

Antes de empezar el trabajo, lea atentamente estas instrucciones y el manual de la pantalla de plasma para asegurar una instalación correcta.
(Guarde estas instrucciones. Podrá necesitarlas cuando haga trabajos de mantenimiento o mueva el soporte.)

Español

Monteringsanvisningar

Bottenplatta för plasmaskärm

Innan arbetet påbörjas ska du noga läsa dessa anvisningar och bruksanvisningen som medföljer plasmaskärmen för att försäkra att arbetet utförs på rätt sätt.
(Bevara dessa anvisningar. Du kan behöva anläta dem på nytt för underhåll eller flyttning av hållaren.)

Svenska

Monteringsvejledning

Sokkel til plasmaskærm

Før arbejdet påbegyndes, skal De omhyggeligt læse disse instruktioner og betjeningsvejledningen til plasmaskærmen for at sikre at opsætningsarbejdet udføres korrekt.
(Gen disse instruktioner. De kan få brug for dem ved vedligeholdelse, eller hvis ophænget skal flyttes.)

Dansk

Инструкция по установке

Подставка для плазменного дисплея

Перед проведением работ внимательно прочитайте эту Инструкцию и Руководство для плазменного дисплея, чтобы убедиться в том, что установка выполняется правильно.
(Сохраните, пожалуйста, эту инструкцию. Она может Вам понадобиться для технического обслуживания или перемещения.)

Русский

Інструкції з встановлення

Підставка для плазмового дисплея

Перед початком робіт уважно прочитайте ці інструкції та інструкції з експлуатації плазмового дисплея, аби забезпечити правильний монтаж.
(Збережіть ці інструкції, оскільки вони можуть знадобитись Вам, коли виникне необхідність у технічному обслуговуванні або встановленні в іншому місці.)

Українська

组装设置说明书

用于等离子监视器安置台架

在安装施工之前，请务必认真阅读本说明书和等离子监视器的使用说明书，在此基础上正确地进行施工。
(请妥善保管本说明书，因为在维修或更改安装位置时可能会需要使用。)

中文

安全上のご注意 必ずお守りください

人への危害、財産の損害を防止するため、必ずお守りいただくことを説明しています。

■ 誤った使い方をしたときに生じる危害や損害の程度を区分して、説明しています。

 **警告** 「死亡や重傷を負うおそれがある内容」です。

 **注意** 「傷害を負うことや、財産の損害が発生するおそれがある内容」です。

■ お守りいただく内容を次の図記号で説明しています。(次は図記号の例です)

 してはいけない内容です。

 実行しなければならない内容です。

警告

荷重に耐えられない場所には設置しないでください

 倒れたりして破損してけがの原因となることがあります。
禁止

据置きスタンドを分解したり、改造しないでください

 倒れたり、破損してけがの原因となります。
分解禁止

注意

カタログで指定したディスプレイ以外には使用しないでください

 倒れたり、破損してけがの原因となることがあります。
禁止

ディスプレイに乗ったり、ぶら下がったりしないでください

 倒れたり、破損してけがの原因となることがあります。
禁止
(特に小さなお子様にはご注意ください。)

組み立て時、ねじ止めをする箇所は、すべてしっかりと止めてください

 不十分な組み立てかたをすると強度が保てず、倒れたり破損してけがの原因となることがあります。

曲ったり、いたんだスタンドは使用しないでください

 倒れたり、破損してけがの原因となることがあります。
禁止

直射日光を避け、熱器具から離してください

 そり・変形・材料の劣化などが発生し、強度低下を招くことがあります。倒れたり、破損してけがの原因となることがあります。

ディスプレイと据置きスタンドの取り付け、取り外しは3人以上で行ってください

 ディスプレイ本体が落下してけがの原因となることがあります。

⚠ 注意

機器より上面・左右は
10 cm 以上、後面は
7 cm 以上、本機下面と
床面との空間をふさがな
いください



機器本体には通風孔が
あり、これらをふさぐ
と火災の原因となるこ
とがあります。

安全のため、必ず転倒・
落下防止処置をしてくだ
さい



地震やお子様がよく
登ったりすると、転倒・
落下しけがの原因とな
ることがあります。

水平で安定した所に据え
つけてください



倒れたり、破損してけ
がの原因となることが
あります。

据置きスタンド設置上の留意点





- プラズマディスプレイ本体の電源プラグは容易に手が届く位置の電源コンセントをご使用ください
- 機器周囲温度が 40 °C をこえることがないように空気の流通を確保してください。
プラズマディスプレイ本体内部に熱がこもり、故障の原因となることがあります。

取り扱い上のお願い

1. 直射日光に当てたり、ストーブなどのそばに置くと、光や熱によって変色したり変形したりすることがありますのでご注意ください。
2. お手入れは乾いたやわらかい布（綿・ネル地など）でふいてください。ひどく汚れているときは、水でうすめた中性洗剤で汚れを取ってから乾いた布でふいてください。なおベンジンやシンナー、家具用ワックスなどは、塗装がはがれたりしますので、使用しないでください。（化学ぞうきんをご使用の際は、その注意書に従ってください。）
3. 粘着性のテープやシールをはらないでください。据置きスタンド表面を汚すことがあります。また、ゴムやビニール製品などを長時間接触させないでください。（変質の原因となります。）

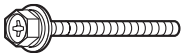
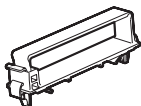
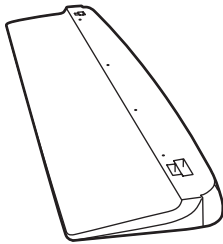
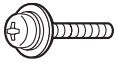
取り付け不備、取り扱い不備による事故、損傷については、当社は責任を負いません。

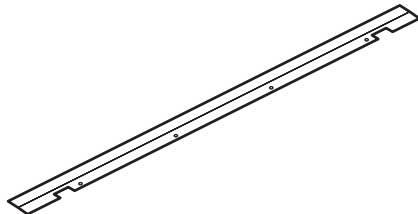
スタンド組み立て用部品 (組み立て前に部品を確かめてください)

<p>Ⓐ スタンドピン固定用ねじ (2本)</p> <p>M8 × 60</p> 	<p>Ⓔ クランパー (2個)</p> 	<p>Ⓒ スタンドベース (1個)</p> 
<p>Ⓑ スタンドポール固定用ねじ (2本) スタンドポール・ディスプレイ本体 固定用ねじ (4本)</p> <p>M8 × 30</p> 	<p>Ⓕ スタンドポール (2本)</p> 	<p>Ⓖ 遮光板 (1本)</p> 
<p>Ⓓ 固定ピン (4本)</p> 		
<p>Ⓖ スタンドピン (2本)</p> 		

組み立て方法

1 スタンドベースを水平に置く

スタンドベースへの損傷を避けるために平らな床や台の上に置いてください。

2 スタンドピンの取り付けと固定

(1) スタンドピン Ⓖ (2本) をスタンドベース Ⓒ の上から挿入します。

- ・スタンドピン Ⓖ には前後があります。(イラスト参照)

(2) スタンドベース Ⓒ 後面からスタンドピン固定用ねじ Ⓐ (2本) で下側の穴にしっかりと固定します。(イラスト参照)

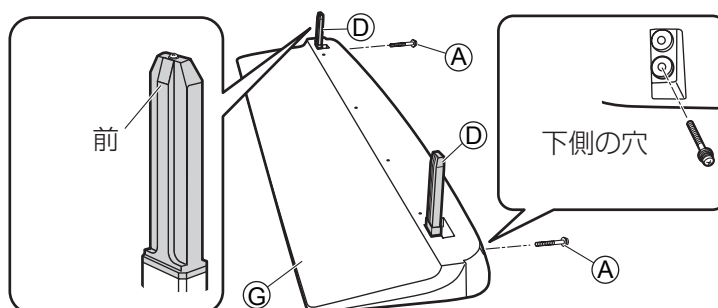

設置方法 設置作業は、指詰めや腰をいためないようにご注意ください。

プラズマディスプレイ本体の設置は、プラズマディスプレイ本体の取扱説明書もご参照ください。

1 プラズマディスプレイ本体を据置きスタンドに取り付ける

バックカバーには下図の部分に矢印の刻印が表示されています。

この矢印にスタンドピン ④ をあわせてプラズマディスプレイを設置します。(スタンドピンの挿入口はプラズマディスプレイ本体底面の後ろ寄りにあります)

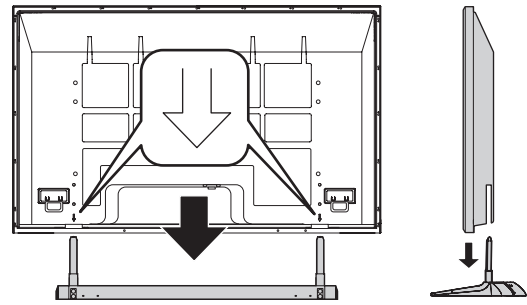

2 スタンドポールを取り付ける

- (1) スタンドポール ⑤ (2本) をプラズマディスプレイの後ろからスタンドベース ③ に差し込み、スタンドポール固定用ねじ ⑥ (2本) で固定します。
 - ・スタンドポール ⑤ には前後があります。(イラスト参照)
- (2) スタンドポール・ディスプレイ本体固定用ねじ ⑥ (4本) でスタンドポール ⑤ とプラズマディスプレイを固定します。

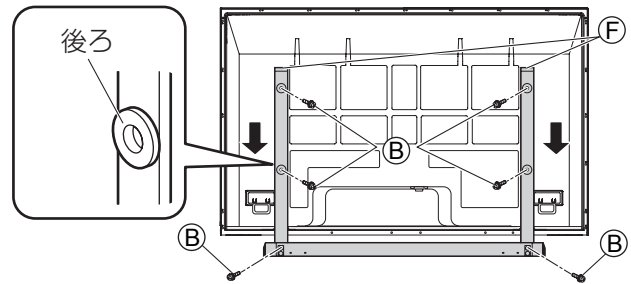

遮光板の取り付け

1 遮光板の準備

- (1) 遮光板 ⑧ の布シート面を上にして置きます。
- (2) 遮光板の切り欠き部と穴の開いた方を、折り目に沿って折り曲げます。(イラスト参照)

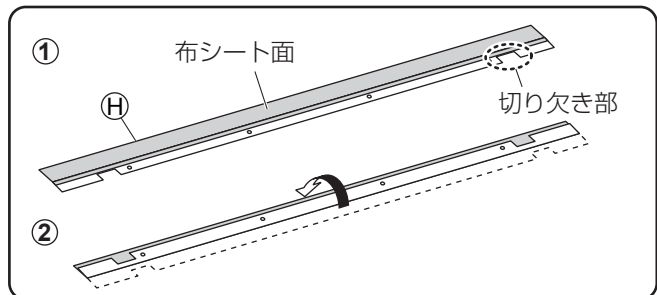

2 遮光板の取り付けと固定

- (1) 遮光板を U 字に少し曲げて、スタンドピン (左右内側の隙間から) 挿入します。遮光板の切り欠き部がスタンドピンと合うように置きます。
 - ・布シート面がプラズマディスプレイ後面になります。
- (2) 遮光板 ⑧ の 4 か所の穴とスタンドベースの穴を合わせて固定ピン ⑦ (4本) をセットし、固定ピンの上部を強く押し込んでロックします。

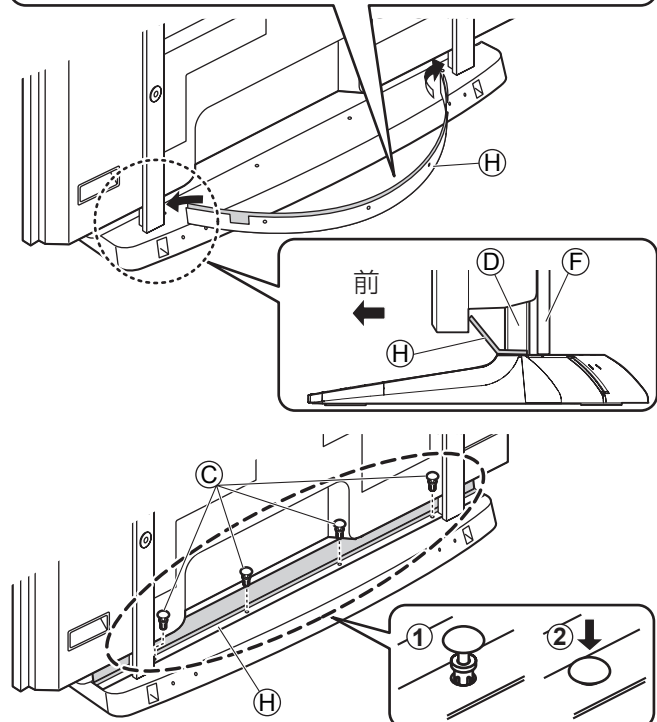

ケーブルの接続と電源コードの固定方法

1 クランパーを取り付ける

クランパー ㊦ (2 個) をスタンドに差し込んでください。

2 ケーブルと電源コードを接続する

3 クランパーでケーブルと電源コードを固定する

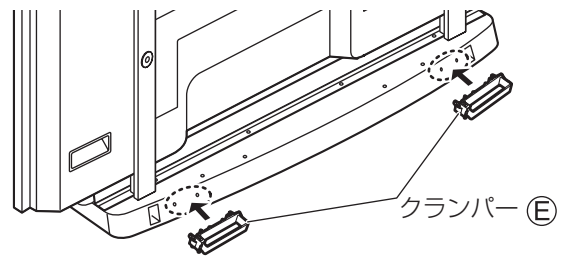
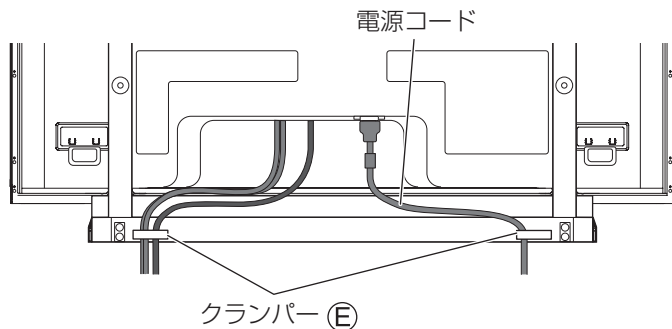

閉める:

開ける:

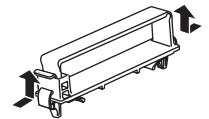
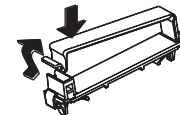

クランパー両端のリップを同時に押えながら上方向に抜く

※ケーブルの接続は、プラズマディスプレイ本体取扱説明書も参照してください

プラズマディスプレイ本体の転倒防止について

「安全のため、必ず転倒・落下防止処置をしてください。」

地震の場合などに倒れる恐れがあります。必ず、転倒・落下防止処置をしてください。

* 本欄の内容は、地震などでの転倒・落下によるけがなどの危害を軽減するためのものであり、全ての地震などに対してその効果を保証するものではありません。

壁面への固定

- 丈夫なひもやワイヤーなどの市販品をご利用いただき、プラズマディスプレイとスタンドポールの間に通して、しっかりした壁や柱にゆるみのないよう取り付けてください。
- 壁面には左右 2 か所で固定してください。

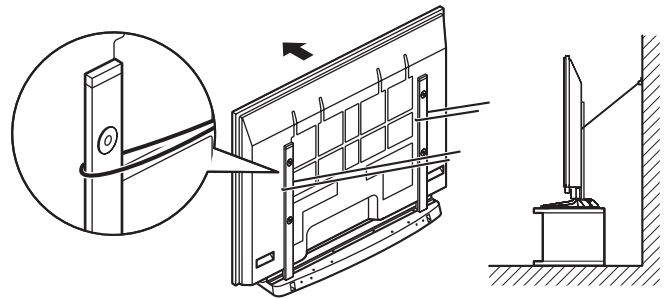

イラストはイメージイラストであり、実際の商品と形状が異なる場合があります。

ご相談窓口における個人情報のお取り扱い

パナソニック株式会社およびその関係会社は、お客様の個人情報やご相談内容を、ご相談への対応や修理、その確認などのために利用し、その記録を残すことがあります。また、折り返し電話させていただくときのため、ナンバー・ディスプレイを採用しています。なお、個人情報を適切に管理し、修理業務等を委託する場合や正当な理由がある場合を除き、第三者に提供しません。お問い合わせは、ご相談された窓口にご連絡ください。

パナソニック株式会社

AVC ネットワークス社 映像・ディスプレイデバイス事業グループ

〒571-8504 大阪府門真市松生町1番15号 ☎ (06) 6905-5574

© Panasonic Corporation 2008

M0808A1088(PBS)