

Panasonic®



Model No. **TY-42TM6B**

<p>コンポジットビデオ端子 (BNC) ボード取扱説明書 保証書別添付</p> <ul style="list-style-type: none"> • この取扱説明書と保証書をよくお読みのうえ、正しくお使いください。そのあと保存し、必要なお読みください。 • 保証書は「お買い上げ日・販売店名」などの記入を必ず確かめ、販売店からお受け取りください。 • 製造番号は安全確保上重要なものです。お買い上げの際は、製品本体と保証書の製造番号をお確かめください。 	日本語
<p>BNC Composite Video Terminal Board Operating Instructions</p> <p>Before connecting, operating or adjusting this product, please read these instructions completely. Please keep this manual for future reference.</p>	English
<p>BNC-/Composite Video-Terminal-Board Bedienungsanleitung</p> <p>Vor dem Anschluß, Betrieb oder der Einstellung dieses Gerätes lesen Sie bitte diese Bedienungsanleitung vollständig durch. Bitte heben Sie diese Bedienungsanleitung als zukünftige Referenz sorgfältig auf.</p>	Deutsch
<p>BNC-actief via de aansluitingenkaart Gebruiksaanwijzing</p> <p>Lees de gebruiksaanwijzing aandachtig door voordat u het apparaat aansluit, bedient of afstelt. Bewaar de gebruiksaanwijzing voor eventuele latere naslag.</p>	Nederlands
<p>Scheda per i terminali BNC ad attivazione passante Istruzioni per l'uso</p> <p>Prima di collegare, utilizzare o regolare questo apparecchio, leggere attentamente le presenti istruzioni. Conservare poi il manuale per ogni eventuale futura consultazione.</p>	Italiano
<p>Carte de connexion active RVB Mode d'emploi</p> <p>Avant d'effectuer quelque raccordement que ce soit ou de régler l'appareil, veuillez lire attentivement ce mode d'emploi. Conservez ce mode d'emploi pour référence.</p>	Français
<p>Tarjeta de terminales pasante y activa RGB Manual de instrucciones</p> <p>Antes de conectar, utilizar o ajustar este producto, lea completamente este manual de instrucciones. Guarde este manual para consultarlo en el futuro en caso de ser necesario.</p>	Español
<p>RGB direktaktiv uttagsplatta Bruksanvisning</p> <p>Läs noga denna bruksanvisning före anslutning, användning eller justering av denna produkt. Bevara bruksanvisningen för framtida referens.</p>	Svenska
<p>RGB aktiv-gennemgang terminalkort Betjeningsvejledning</p> <p>Læs hele denne betjeningsvejledning, før der foretages tilslutninger, betjening eller justering af dette produkt. Gem betjeningsvejledningen til fremtidig brug.</p>	Dansk
<p>RGB 액티브-쓰루 단자 보드 조작 설명서</p> <p>본 제품을 연결, 조작 또는 조정하기 전에 본 사용 설명서를 완전히 숙지하시기 바랍니다. 본 메뉴얼은 필요시 참고를 위해 보관해 주십시오.</p>	한국어

安全上のご注意 必ずお守りください

人への危害、財産の損害を防止するため、必ずお守りいただくことを説明しています。

■ 誤った使い方をしたときに生じる危害や損害の程度を説明しています。

 **警告** 「死亡や重傷を負うおそれがある内容」です。

■ お守りいただく内容を次の図記号で説明しています。(次は図記号の例です)

 してはいけない内容です。

 実行しなければならない内容です。

警告

■ 本製品の取り付け、取り外し、移動の際は必ずディスプレイ本体の電源を切りコンセントから電源プラグを抜いてください

 電源プラグをコンセントに接続したまま行くと、感電・故障の原因になります。
電源プラグを抜く

■ 煙が出たり、変な臭いや音がしたら、すぐにコンセントから電源プラグを抜いてください

 そのまま使用すると火災・感電の原因となります。
電源プラグを抜く

■ 本製品を分解したり、改造しないでください

 火災・感電・動作不良の原因になります。
分解禁止

■ 本製品の取り付け、取り外しは当社指定のサービス窓口にご依頼ください。



● 本製品のコネクター部分には直接、手を触れないでください。

静電気が流れ、部品が破壊される場合があります。

また静電気は衣服や人体からも発生するため、スチールキャビネットなどの金属製のものに触れて、静電気を逃がした後で行ってください。

● 接続ケーブルなどの部品は、必ず付属品または指定品をご使用ください。

故障や動作不良の原因になります。

付属品の確認

端子表示シート (1 枚)



(バックカバーへの貼り付け用)

ねじ×4

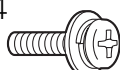

端子ボード交換方法説明書



スロットカバー



(2スロットサイズの端子ボードを取り外し、本製品を取り付けた場合に、空スロットにカバーとして取り付けてください。)

本端子ボードの装着できるディスプレイ本体のロット番号

2スロットモデル	Slot1, Slot2
3スロットモデル	Slot1, Slot2 (Slot3は装着できません。)

接続

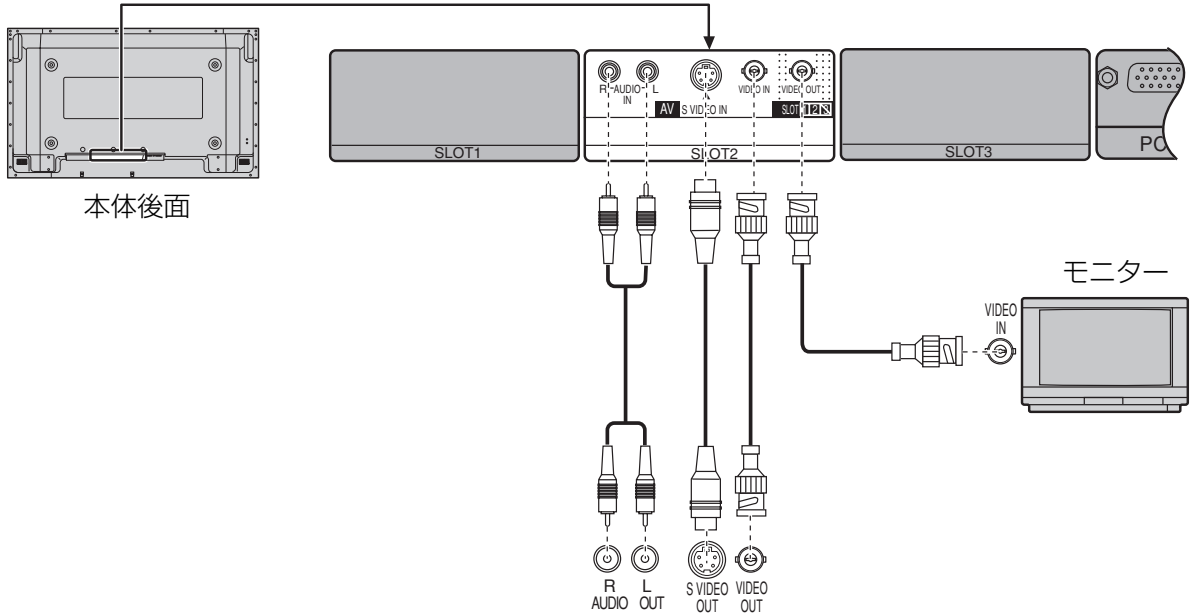

〈本機で対応するコンポジット信号一覧〉

	Signal name	Horizontal frequency(kHz)	Vertical frequency(Hz)
1	NTSC	15.73	59.94
2	PAL	15.63	50.00
3	PAL60	15.73	59.94
4	SECAM	15.63	50.00
5	Modified NTSC	15.73	59.97

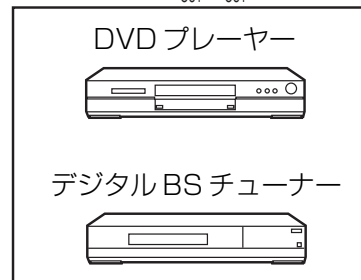

お知らせ

表記の機器類・ケーブルなどは別売り品です。

保証とアフターサービス (よくお読みください)

修理・お取り扱い・お手入れなどのご相談は……
まず、お買い上げの販売店へお申し付けください。

保証書 (別添付)

お買い上げ日・販売店名などの記入を必ず確かめ、お買い上げの販売店からお受け取りください。よくお読みのあと、保存してください。

保証期間

お買い上げ日から本機は 1 年間。

修理を依頼される時

組み合わせをされた機器の「取扱説明書」もよくお読みのうえ、直らないときは電源プラグを抜いて、お買い上げの販売店へご連絡ください。

- **保証期間中は**
保証書の規定に従って出張修理をさせていただきます。
- **保証期間を過ぎているときは**
修理すれば使用できる製品については、ご要望により修理させていただきます。下記修理料金の仕組みをご参照のうえ、ご相談ください。

● 修理料金の仕組み

修理料金は、技術料・部品代・出張料などで構成されています。

技術料は、診断・故障個所の修理および部品交換・調整・修理完了時の点検などの作業にかかる費用です。

部品代は、修理に使用した部品および補助材料代です。

出張料は、お客様のご依頼により製品のある場所へ技術者を派遣する場合の費用です。

補修用性能部品の保有期間

当社は、このビデオ端子 (BNC) ボードの補修用性能部品を、製造打ち切り後 8 年保有しています。

注) 補修用性能部品とは、その製品の機能を維持するために必要な部品です。

ご相談窓口における個人情報のお取り扱い

パナソニック株式会社およびその関係会社は、お客様の個人情報やご相談内容を、ご相談への対応や修理、その確認などのために利用し、その記録を残すことがあります。また、折り返し電話させていただくときのため、ナンバー・ディスプレイを採用しています。なお、個人情報を適切に管理し、修理業務等を委託する場合や正当な理由がある場合を除き、第三者に提供しません。お問い合わせは、ご相談された窓口にご連絡ください。

修理を依頼される時ご連絡いただきたい内容

ご 氏 名	
ご 住 所	付近の見取図、目印など。
電 話 番 号	呼び出しでもけっこうです。
製 品 名・品 番 お 買 い 上 げ 日	お手もとの保証書をご覧ください。
故障または異常の内容	詳しくお願いします。
訪 問 希 望 日	

パナソニック株式会社
AVC ネットワークス社 映像・ディスプレイデバイス事業グループ

〒571-8504 大阪府門真市松生町 1 番 15 号 ☎ (06) 6905 - 5574

© Panasonic Corporation 2003