

ナショナル インターホン

チャイミーフラッシュ (1-3タイプ用) (2-3タイプ用) 室内子機

品番 VL-329L 取扱説明書 (工事説明付き)

このたびはチャイミーフラッシュ 室内子機をお買い上げいただき、ありがとうございました。

- この説明書をよくお読みのうえ、正しくお使いください。
そのあと大切に保存し、必要なときお読みください。

各部のなまえ/付属品

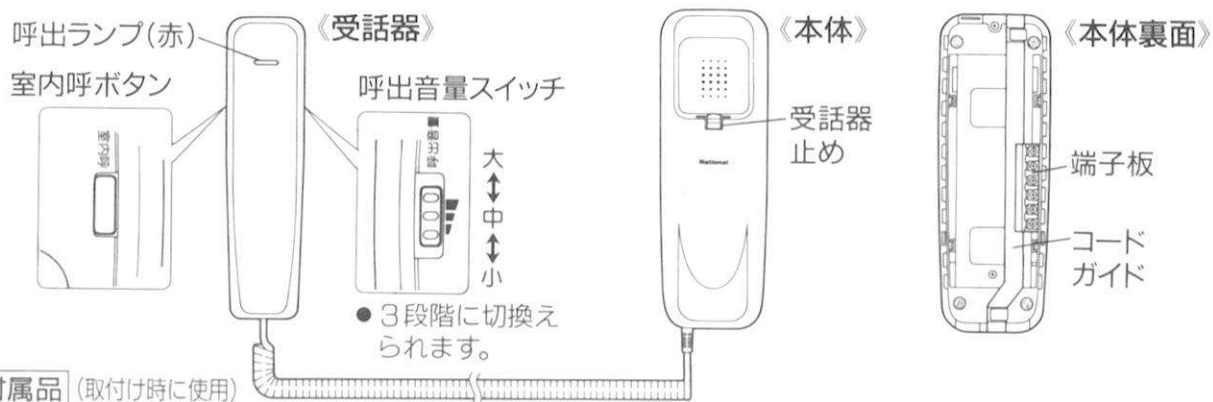

- 小ねじ2本(4mm×25mm、スイッチボックス固定用) ●木ねじ2本(4mm×16mm、壁等に固定用) ●壁掛金具(1個)

使いかた………玄関子機から呼出されたら

玄関子機の呼出ボタンが
押されたら



受話器を取り、
通話する



- 呼出ランプが消える。

終わったら、
受話器をもどす



- 玄関子機1からの呼出音は「ピンポン」、玄関子機2からの呼出音は「プルプル」です。

■室内間で通話するには

- ①受話器を取り、通話中でないことを確かめる。
- ②室内呼ボタンを押し、呼びかける。
- ③相手が出たら通話できる。

■室内間で通話中、玄関子機から呼出されたら

- ①呼出音が聞こえたら、2人とも受話器をもどす。
- ②応答する人が受話器を取ると、玄関子機と通話できる。

■玄関子機の通話を他に取次ぐには

- ①通話中、室内呼ボタンを押し、呼びかける。
- ②相手が出たら、取次ぐことを連絡し、2人とも受話器をもどす。
- ③取次がれた人は、再度受話器を取ると、通話できる。

■玄関子機と通話中、別の玄関子機から呼出されたら(2-3タイプのみ)

- ①呼出音が聞こえたら、受話器をもどす。
- ②再度、受話器を取ると、別の玄関子機と通話できる。

工事説明

工事上のご注意

- 親機の電源を入れたまま、工事配線しないこと
- 土中埋設配線する場合は、保護管を使用し、土中での結線はしないでください
- 誤配線、ショート等がないことを確認後、親機の電源を入れてください
- 本体をあけないでください
- 本体、端子に水等をかけないでください

設置場所のご注意

- 電気製品、AV、OA機器を近くに置かない



- 湿気やホコリの多いところに置かない
- 冷暖房機の近くに置かない

配線について

《1-3タイプ》

システム図

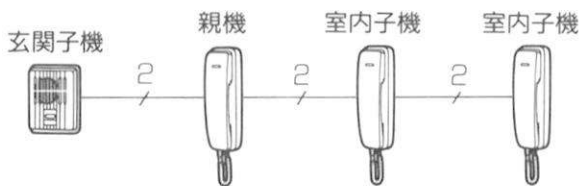

接続端子と配線図

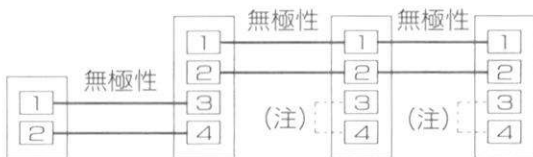

- 親機、玄関子機は1台ずつ、室内子機は最大2台接続できます。

《2-3タイプ》

システム図

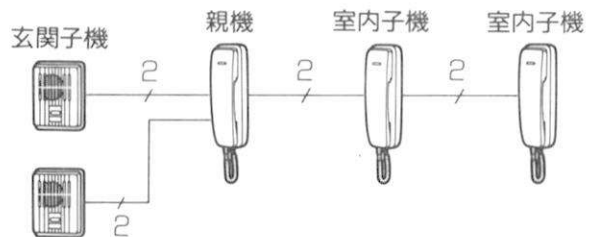

接続端子と配線図

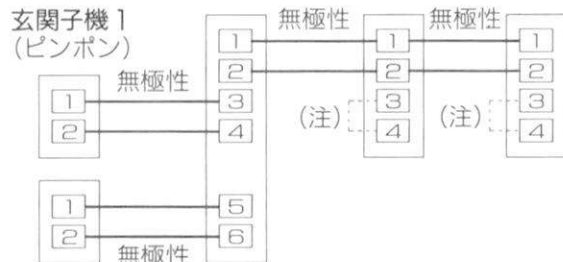

玄関子機2
(プルプル)

- 親機は1台、室内子機と玄関子機はそれぞれ最大2台接続できます。

《配線材料と配線距離》

配線距離	玄関子機・親機間(ループ抵抗20Ω以内)	150mまで	250mまで	400mまで
	親機・室内子機間(ループ抵抗10Ω以内)	75mまで	125mまで	200mまで
線種	より線(素線数/素線径)	12本/0.18mm	20本/0.18mm	30本/0.18mm
	単線(導体径)	0.65mm	0.8mm	1.0mm

- 配線の線種は、導体径1.2mm以下のものをお使いください。
- 親機・室内子機間と室内子機・室内子機間は、誤動作防止のため約30cm以上離してください。
- (注)：室内子機に玄関子機からの呼出音が鳴らないようにしたい場合は、室内子機の端子③④をショートしてください(玄関子機から呼出されると、呼出ランプが点滅します。2-3タイプでは、玄関子機1、2からの呼出音が鳴らなくなります。親機では、鳴らないようにできません)。

室内子機の取付けかた

《1コ用スイッチボックス》 《(カバー付)の場合》

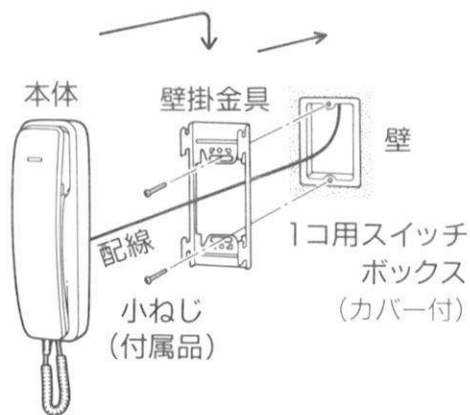

- 1 壁掛金具をスイッチボックスに取付ける
- 2 本体を壁掛金具へ引っかけ、下に押し込む

【ご注意】 ● 1コ用スイッチボックス(カバーなし)には取付けられません。

《壁や柱に直接取付ける場合》

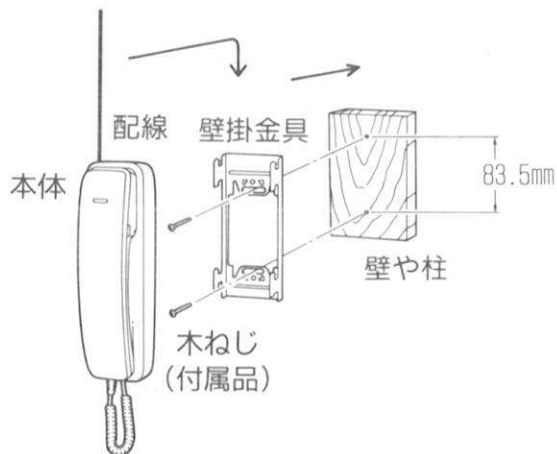

- 1 壁掛金具を壁や柱に取付ける
- 2 配線を引き出す側のコードガイドに通す
- 3 本体を壁掛金具へ引っかけ、下に押し込む

《パネル壁に取付ける場合》

松下電工(株)製のはさみ金具を利用し、石膏ボード等の壁に右図の穴をあけ、取付けてください。

対象壁	はさみ金具品番
3~10mm厚の合板	WN 3990
7~18mm厚の石膏ボード	WN 3993020

■ パネル壁の穴あけ寸法

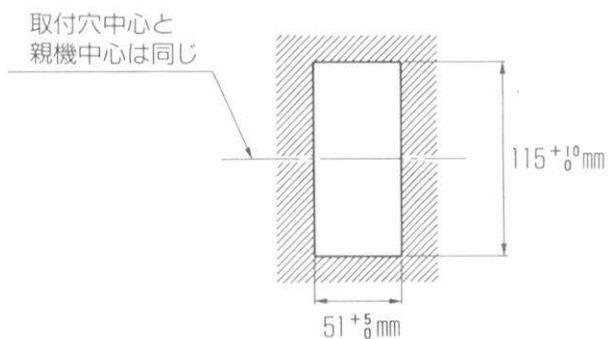

■ 取付けかた(WN3993020の例)

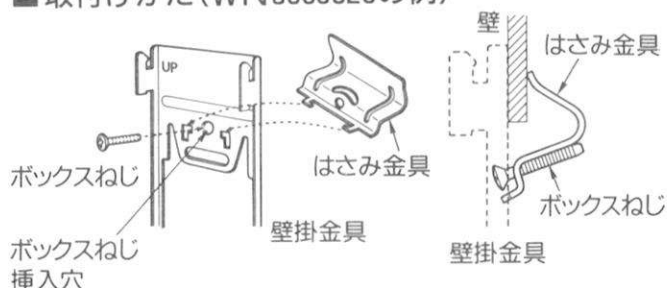

使用上のご注意

■ぬらさない



- 故障、火災、感電の原因

■あけない

- 故障、感電の原因

■コード類を抜かない

- 誤動作の原因

お手入れのしかた

■薄めた台所用洗剤をしみこませたやわらかい布を固くしぼってふく



■お手入れに次のものは使わない



- 化学ぞうきんをご使用のときはその注意書にしたがってください。

仕様

電源電圧	外形寸法	質量(重量)	通話方式	呼出方式	配線
親機より供給 DC10~14V	高さ 220× 幅 76× 奥行 58mm	約320g	同時通話	玄関子機1:電子 チャイム音(ピンポン) 玄関子機2:電子 トレモロ音(プルプル)	2線式(無極性)

アフターサービスについて

1. 修理を依頼される時

お買い上げの販売店に修理をご依頼ください。

2. 補修用性能部品の最低保有期間

このチャイミーフラッシュ 室内子機の補修用性能部品(機能維持のため必要な部品)は、製造打切り後、最低7年間保有しております。

3. アフターサービスなどについておわかりにならないとき

お買い上げの販売店または、お近くの「お客様ご相談センター」(別紙)にお問い合わせください。

便利メモ (おぼえのため、記入されると便利です。)

お買い上げ日	年 月 日	品番	VL-329L
販売店名		電話()	—
お近くのお客様 ご相談センター		電話()	—

松下電器産業株式会社
松下通信工業株式会社 通信システム事業部

〒224 横浜市都筑区佐江戸町600番地 電話(045)932-1231(大代表)

0394-1
7L0568BZAJ