

## カラーテレビドアホン2-4タイプ

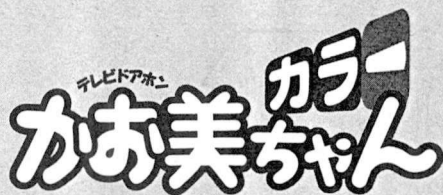

### 取扱説明書

工事説明付き

品番 VL-V453AK (カラーモニター親機)  
VL-V653AK (カラーモニター子機)

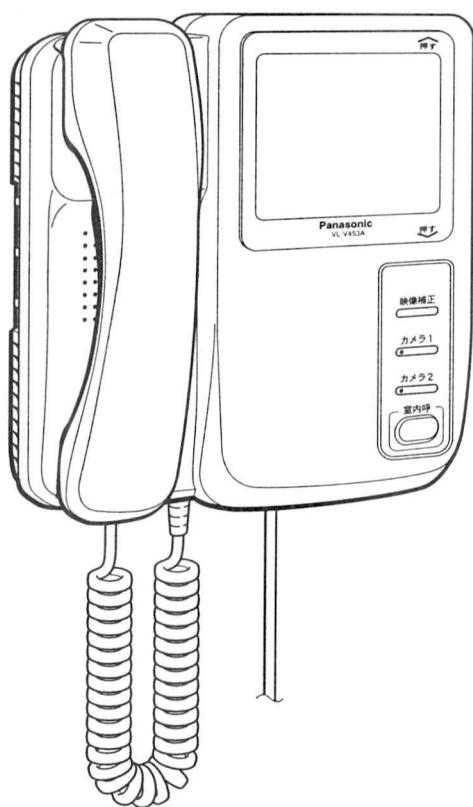

#### 保証書別添付

お買い上げいただき、まことにありがとうございました。

この取扱説明書と保証書をよくお読みのうえ、正しくお使いください。そのあと保存し、必要なときにお読みください。

保証書は、「お買い上げ日・販売店名」などの記入を必ず確かめ、販売店からお受け取りください。

#### 工事をされるかたへ

工事説明は本書に記載してあります。  
工事終了後は、必ずこの取扱説明書をお客様にお渡しください。

### もくじ

商品の特長／付属品をご確認ください.....	2
安全上のご注意.....	3
各部の名前と働き.....	5
<hr/>	
操作のしかた	
・ カラーカメラ玄関子機から呼び出されたら .....	6
・ 室内間で通話するには.....	6
・ 外の様子を見たいとき.....	7
・ 家族が帰ったことを知らせるには (ただいまコール).....	7
・ カラーカメラ玄関子機との通話を他に取り次ぐには ..	8
・ 玄関子機設定スイッチをお買い上げ時のままの 状態でご使用の場合 .....	9
■ カラーカメラ玄関子機と通話中、別の玄関子機 から呼び出されたら .....	9
■ 室内間で通話中、カラーカメラ玄関子機から呼び 出されたら .....	9
・ 玄関子機設定スイッチを1または2にしてご使用 の場合 .....	10
■ カラーカメラ玄関子機と通話中、別の玄関子機 から呼び出されたら .....	10
■ 室内間で通話中、どちらかのカラーカメラ玄関子機 から呼び出されたら .....	10
・ 映像補正機能.....	11
停電のとき／点検・お手入れの方法.....	12
さらに便利なシステムにするには .....	13
<hr/>	
工事説明	
・ 工事上のお願い／設置場所のお願い.....	15
システム構成と配線距離.....	16
取り付けかた.....	24
保証とアフターサービス.....	26
仕様 .....	裏表紙

はじめに

操作のしかた

工事説明・他

# 商品の特長

カラーテレビドアホン2-4タイプは・・・

外の様子を映像と音で確認しながらお話しできるインターホンです。

カラーカメラ玄関子機から呼び出されると、音とともにランプでお知らせします。

カラーモニター親機1台に対して、カラーモニター子機を最大3台、カラーカメラ玄関子機を最大2台接続できます。

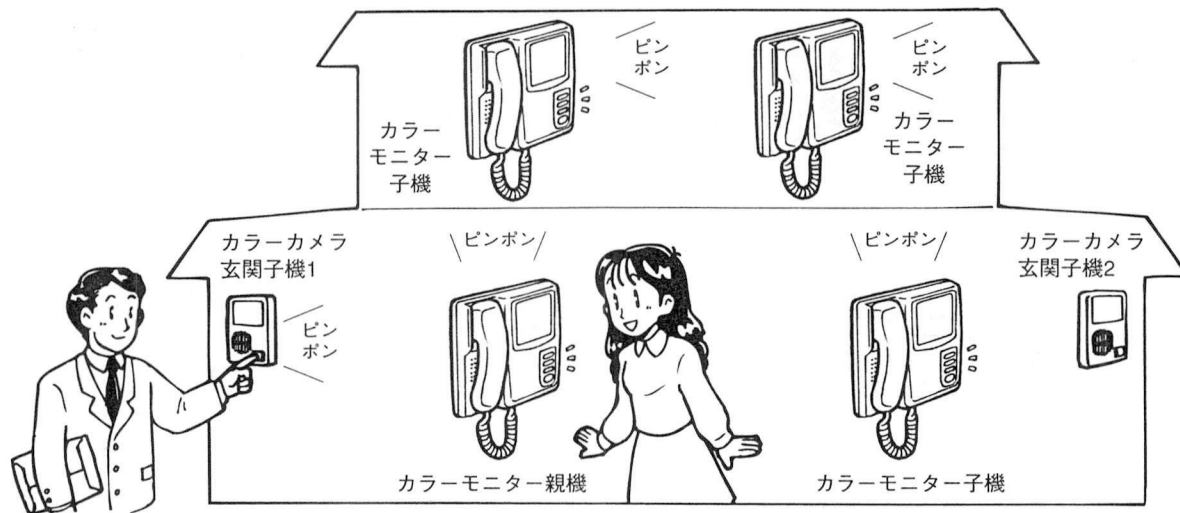

## こんな機能があります

カラーカメラ玄関子機周辺の明るさに合わせて、見やすい映像に補正することができます。(「映像補正機能」11ページ、「モニター画面の映像について」5ページ)

モニター画面を見やすい角度に調節できます。(「モニター角度調節」5ページ)

システムを二世帯用に設定することができます。

(設定方法は5ページ、操作のしかたは10ページ)

カラーカメラ玄関子機(外)からカラーモニター親機(室内)への呼びかけができます。

(「ただいまコール」7ページ)

## こんなシステムにもできます

当社製録画ユニット(VL-V600K)を接続して、来客の映像のみ録画・再生できます。

カラーモニター親機、カラーモニター子機と、他の製品を組み合わせることにより、お好みに合わせたテレビドアホンシステムを作ることができます。(13~14ページ)

2台目の玄関子機には、カラーカメラ玄関子機のかわりに、当社製の玄関子機シリーズ(カメラなし無極性)、ペア線式ドーム型カラーカメラからお好みのものを選んでお使いいただけます。(13~14ページ)

# 付属品をご確認ください



- 壁掛金具 .....1
- 終端器(子機のみ) .....1
- 小ねじ 4×25mm .....2

- 木ねじ 4×16mm .....2
- 取扱説明書(本書) .....1
- 保証書(親機に添付) .....1





# 安全上のご注意 必ずお守りください

お使いになる人や他の人への危害、財産への損害を未然に防止するため、必ずお守りいただくことを、次のように説明しています。

■ 表示内容を無視して誤った使い方をした時に生じる危害や損害の程度を、次の表示で区分し、説明しています。

 <b>警告</b>	この表示の欄は、「死亡または重傷などを負う可能性が想定される」内容です。
 <b>注意</b>	この表示の欄は、「傷害を負う可能性または物的損害のみが発生する可能性が想定される」内容です。

■ お守りいただく内容の種類を、次の絵表示で区分し、説明しています。

  	この絵表示は、してはいけない「禁止」内容です。
	この絵表示は、必ず実行していただく「強制」内容です。

## **警告** (使用について)

### 分解・改造しない



感電や故障の原因となります。

分解禁止

● 内部の点検や修理などは販売店へご依頼ください。

### 指定以外の別売機器や互換性のない機器は接続しない



火災や感電、故障の原因となります。

禁止

### コンセントや配線器具の定格を越える使いかたや、交流100V以外での使用はしない



たこ足配線等で、定格を越えると、発熱による火災の原因となります。

禁止

### ■ 水などをかけない



発熱や火災の原因となります。

禁止

### ■ 雷のときは電源コードにさわらない



雷によっては感電の原因となります。

禁止

### ■ 異物を入れない



通風孔などから、金属類や紙類を入れると火災や感電の原因となります。

禁止

### ■ 電源プラグのほこり等は定期的にとる



プラグにほこり等がたまると、湿気等で絶縁不良となり、火災の原因となります。

● 電源プラグを抜き、乾いた布でふいてください。

### ■ 電源コード・電源プラグを破損するようなことはしない

( 傷つけたり、加工したり、熱器具に近づけたり、無理に曲げたり、ねじったり、引っ張ったり、重い物を載せたり、束ねたりしない )



傷んだまま使用すると感電・ショート・火災の原因となります。

禁止

● コードやプラグの修理は販売店にご相談ください。

## 警告 (使用について)

ぬれた手で、電源プラグの抜き差しはしない



感電の原因となります。

ぬれ手禁止

■ 電源プラグは根元まで確実に差し込む



差し込みが不完全ですと、感電や発熱による火災の原因となります。

- 傷んだプラグ・ゆるんだコンセントは使用しないでください。

## 警告 (工事について)

電源 (AC100V) を入れたまま工事配線をしてはいけない



感電や故障の原因となります。

禁止

- 電源配線工事には電気工事士の資格が必要です。販売店に相談してください。

電源電圧 (AC100V) 直結端子のところに指定以外の電圧 (例AC200V) を接続しない



指定以外の電圧や電源で使用すると火災や感電、故障の原因となります。

禁止

- 電源配線工事には電気工事士の資格が必要です。販売店に相談してください。

■ 指定以外の端子に電源 (AC100V) を接続しない



ショートして火災や感電、故障の原因となります。

禁止

■ チャイム線など既設の配線を利用する場合は、AC100Vが通電されていないことを確認する



そのまま使用すると、感電、破損の原因となります。

- 販売店に相談してください。

■ 雷のときは工事配線をしてはいけない



雷によっては火災や感電、故障の原因となります。

禁止

■ 重量に耐える指定の取付方法で取り付ける



ゆるみやはずれで落下し、事故の原因となることがあります。

■ AC100V電源直結工事・移動工事の際は、お買い上げの販売店に相談する



電気工事士の資格が必要です。

## 注意 (工事について)

水や薬品のかかる場所、湿気やホコリの多いところに置かない



火災や感電、故障の原因となります。

禁止

■ 土中埋設配線する場合は、土中での接続はしない



絶縁劣化により、感電や故障の原因となります。

禁止

■ 屋外配線する場合は、保護管を使用し、埋設配線するか、雷サージ保護の避雷器を使用する



雷による周囲汚損や故障の原因となります。

# 各部の名前と働き

カラーモニター親機、カラーモニター子機の  
 の外観と操作のしかたは同じです。

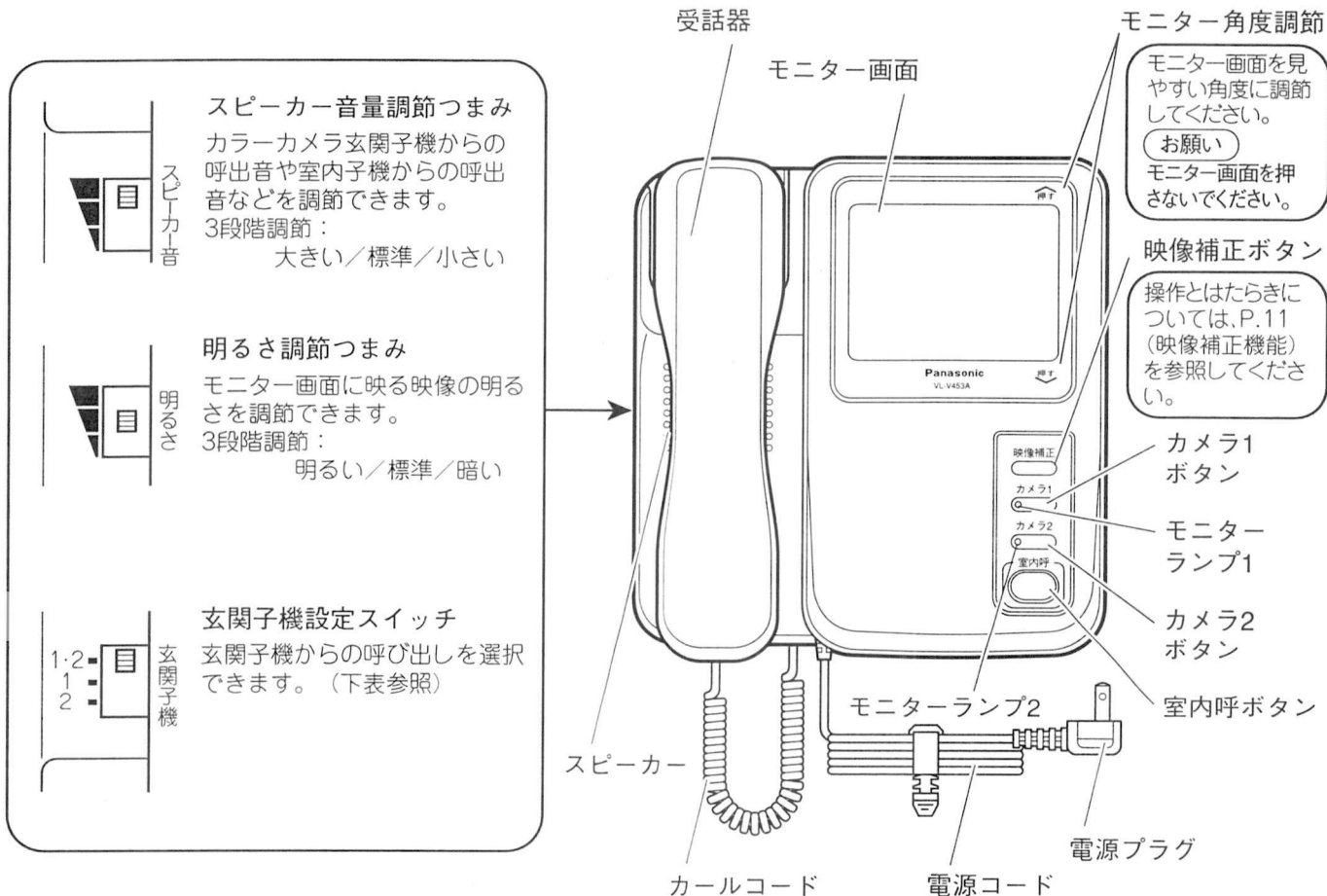

## 玄関子機設定スイッチについて

		玄関子機1からの呼び出し	玄関子機2からの呼び出し
玄関子機設定スイッチ	1・2 (出荷時)	呼出音 (ピンポン) が鳴り、モニターランプ1が点滅	呼出音 (プルプル) が鳴り、モニターランプ2が点滅
	1	呼出音 (ピンポン) が鳴り、モニターランプ1が点滅	呼出音が鳴らず、モニターランプ2が点滅せず
	2	呼出音が鳴らず、モニターランプ1が点滅せず	呼出音 (プルプル) が鳴り、モニターランプ2が点滅

- カラーモニター親機またはカラーモニター子機ごとに設定できます。
- 1 (または2) の玄関子機に設定していても、2 (または1) の玄関子機から呼び出されたとき、カメラ2 (または1) ボタンを押すと応答・通話ができます。
- 「ででんのでん」 (モニター親機のみ)、メロディサイン、回転灯は、この設定と連動しています。

## モニター画面の映像について

- カラーカメラ玄関子機周囲の温度差が大きい場合は・・・  
 子機のパネル部が結露し、画面の映りが悪くなることがありますが、常温に戻れば回復します。
- 夜間などの暗闇では・・・  
 映像は白黒になります。カメラの中心部分だけが映り (前方約50cm以内)、周辺部および背景は映りません。
- カメラに強い光があたると・・・  
 映像が見えにくくなる場合がありますが、故障ではありません。  
 (例：画面に縦の線や光の反射模様が発生する。画面が白っぽくなる。)
- 夕焼け、白熱灯の門灯など、光源の種類によって映し出される映像の色合いが実際と異なる場合があります。  
 玄関照明は白色蛍光灯 (パルック色、パルックday色) のご使用をおすすめします。

はしめに

# 操作のしかた

## カラーカメラ玄関子機から呼び出されたら

(玄関子機1と玄関子機2の呼出音は次のように区別されます。  
 玄関子機1の呼出音：「ピンポン」 玄関子機2の呼出音：「プルプル…」)

玄関子機の呼出ボタンが  
 押されたら

受話器を取り、通話する

終わったら、受話器を  
 もどす



- モニター画面に約30秒間映像が映り、モニターランプが約30秒間点滅

- モニターランプが点灯に変わる
- その他の機器は、映像とモニターランプが消える
- 受話器を取って約3分間たつと、映像は消えますが通話は続けてできます。

- 映像とモニターランプが消える

## 室内間で通話するには

(呼び出すと親機または他の室内子機すべてが呼び出されます。個別には呼び出せません。)

受話器を取り、通話中でないことを確かめる

室内呼ボタンを押す

呼びかける

通話する



(この間、室内の音が外に聞こえる)

- モニター画面の映像が消える

- モニター画面に映像が映る
- 他の人が玄関子機と通話中の場合、室内呼ボタンを押すと、通話が切れます。

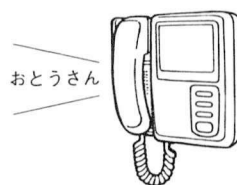
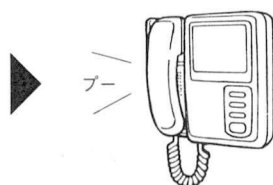

## 外の様子を見たいとき

(玄関子機設定スイッチに関係なく使えます)

カメラ1またはカメラ2ボタンを押す

約2秒後、モニター画面に選択したカメラの映像が映る

再びカメラ1またはカメラ2ボタンを押す

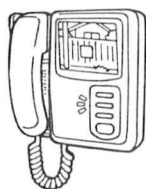

- 他で室内間や玄関子機との通話中の場合は、カメラ1またはカメラ2ボタンを押してもエラートーン（ピピピッ）が鳴ります。

- 映像と周囲の音が聞こえる（室内の音はもれません）
- ボタンを押して何もしないと、約30秒後に映像と音が消えます。

- 映像と音が消える

## 家族が帰ったことを知らせるには（ただいまコール）

(呼出ボタンを押しながら話すと声が室内に聞こえます。カラーモニター親機のみ)

玄関子機の呼出ボタンを約3秒以上押しつづけながら話す

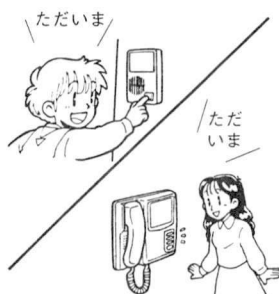

呼出ボタンを押すのをやめるとただいまコールは終了する

- 外からの声がカラーモニター親機のスピーカーから聞こえる（映像も映る）

### お知らせ

- 押すと同時に話し始めると、話の最初がとぎれます。
- カラーモニター親機側では、受話器を取らずに応答することはできません。
- ただいまコールの声は、カラーモニター親機から聞こえます。カラーモニター子機からは聞こえません。
- 玄関子機（カメラなしの玄関子機）からのただいまコールはできません。

# 操作のしかた

## カラーカメラ玄関子機との通話を他に取り次ぐには



室内呼ボタンを押す



呼びかける



連絡する



●映像とモニターランプが消える

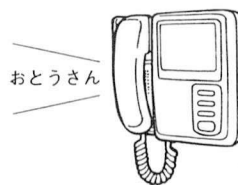

2人とも受話器をもどす

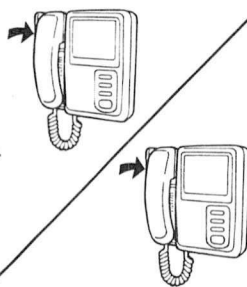

再び受話器を取り玄関子機と通話する



●受話器をもどさなくても、カメラボタン（来客側）を押せば通話できます。

●映像が映り、モニターランプが点灯



# 玄関子機設定スイッチをお買い上げ時のままの状態でご使用の場合

1-2 目  
1  
2 玄関子機

## カラーカメラ玄関子機と通話中、別の玄関子機から呼び出されたら

通話中に呼出音が鳴ったら

通話中のお客様との通話を終えて、受話器をもどす

再度受話器を取り、別の玄関子機と通話する

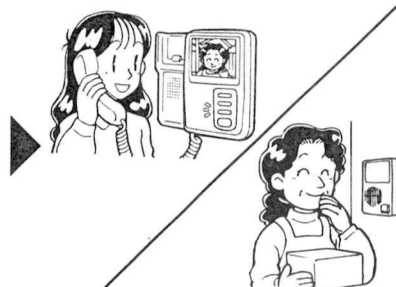

- 受話器をもどすと最初の相手との通話が切れ、モニターランプが点滅、別のカラーカメラ玄関子機からの映像が映る

- モニターランプが点灯

### お知らせ

- 点灯していない側のカメラボタンを押すと、受話器をもどさなくても通話終了と応答切替が同時に行われます。

## 室内間で通話中、カラーカメラ玄関子機から呼び出されたら

通話中に呼出音が鳴ったら

2人とも受話器をもどす

応答する人が受話器を取り、玄関子機と通話する

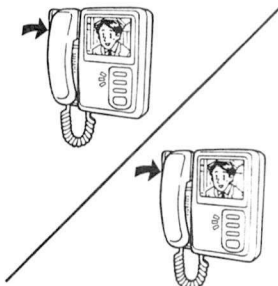

- 室内通話中のモニター画面に映像が映り、モニターランプが点滅

- 受話器をもどさなくても、点滅しているカメラボタンを押せば通話できます。

- モニター画面に映像が映り、モニターランプが点灯

# 操作のしかた

## 玄関子機設定スイッチを1または2にしてご使用の場合

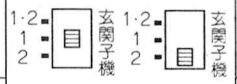

カラーカメラ玄関子機と通話中、別の玄関子機から呼び出されたら

通話を終えて、他(別世帯)へ来客を知らせます

通話中に呼出音が鳴ったら

室内呼ボタンを押す

P.8の要領にしたがって他(別世帯)に取り次ぐ



通話中のお客様との通話を終える

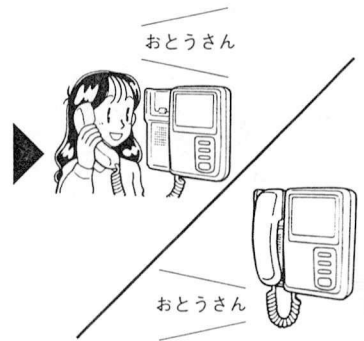

●映像は消える

### お知らせ

- 点灯していない側のカメラボタンを押すと、受話器をもどさなくても通話終了と応答切替が同時に行われます。

## ■室内間で通話中、どちらかのカラーカメラ玄関子機から呼び出されたら

通話中に呼出音が鳴ったら

2人とも受話器をもどす

応答する人が受話器を取り、玄関子機と通話する

通話をしているどちらかの人が応答するとき(別世帯との通話中など)

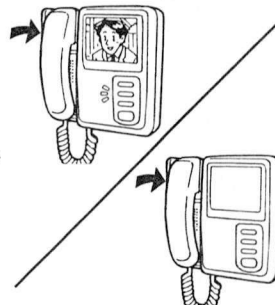

- 設定スイッチで選ばれた玄関子機からの呼び出しに限り、モニター画面に映像が映ります。

- モニター画面に映像が映り、モニターランプが点灯

通話をしていない人に応答してもらうとき(同一世帯との通話中)

右ページに進んでください。

他(別世帯)へ来客を知らせ、取り次ぐ

左ページより

通話をしていない  
人に応答してもら  
うとき(同一世帯  
との通話中)

通話中に呼出音が  
鳴ったら



● 設定スイッチで選  
ばれた玄関子機か  
らの呼び出しに限  
り、モニター画面  
に映像が映ります。



2人とも受話器を  
もどす

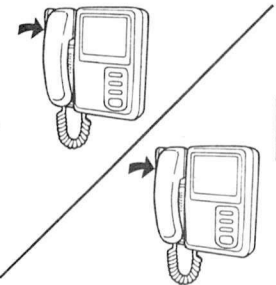

● 受話器をもどさな  
くても、カメラボ  
タン(来客側)を  
押せば通話できま  
す。

応答する人が受話  
器を取り、玄関子  
機と通話する



● モニター画面に映  
像が映り、モニタ  
ーランプが点灯

室内呼ボタンを押  
す



● 映像とモニターラ  
ンプが消える

P.8の要領にした  
がって他(別世帯)  
に取り次ぐ

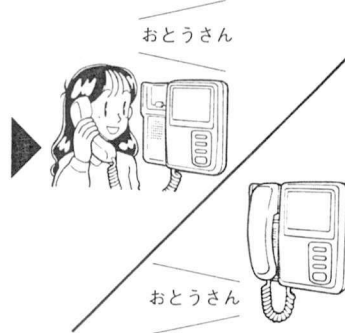

## 映像補正機能

映像が映し出される時(カラーカメラ玄関子機から呼び出されたとき、またはモニターボタンを押したとき)、カラーカメラ玄関子機の周囲の明るさによって、見やすい映像に自動的に補正し、映します。

- 明るい ○ …カラーで映します。
- うす暗い ● …補正したカラーで映します。(このとき画質は低下します。)
- 暗い ● …白黒で映します。

手動で補正したいときは映像補正ボタンを押す。

- 上記の3つを切り換えることができます。
- ※ 外の周囲の明るさが変化した場合(夜間照明の点灯等)は見やすい映像を選択できます。

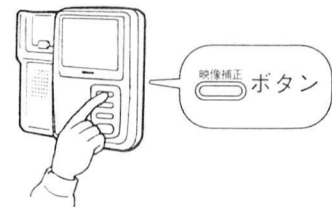

# 停電のとき／点検・お手入れの方法

## 停電のとき

本機は、停電時には使用できません。

## 点検の方法

症 状	点 検	処 置
画面の映りが悪い	カラーカメラ玄関子機のパネルが汚れていませんか？ カラーカメラ玄関子機のパネル部が結露していませんか？	カラーカメラ玄関子機のパネル周辺を柔らかい布でからぶきします 周囲温度が常温に戻れば回復します
映像が白っぽい、または黒っぽくなったりする	画面の明るさは適切ですか？	明るさ調節つまみで調節します
画面が映らない	玄関子機設定スイッチが違う設定になっていませんか？	応対したい玄関子機に設定しなおします。
音がでない	電源プラグがコンセントからはずれていませんか？	電源プラグをコンセントにしっかり差し込んでください
カラーカメラ玄関子機から呼出音が聞こえない	※上記の点検・処置のあとも症状が出る場合は、販売店へご依頼ください。 (配線がはずれている可能性があります。)	

## お手入れの方法

乾いた布でふいてください。

ほこりが取れにくいときは、薄めた台所用洗剤（中性）をやわらかい布にしみこませ、よく絞り軽くふいてください。

●ベンジン、シンナーなどでふいたりしますと変質したり、塗料がはげることがありますので避けてください。

●化学ぞうきんをご使用のときは、その注意書にしたがってください。

※モニター画面（液晶部）が汚れたときはやわらかい布にイソプロピルアルコールを十分染み込ませて軽くふき取るようにしてください

# さらに便利なシステムにするには

カラーモニター親機およびカラーモニター子機と、他の製品とを次のように組み合わせることにより、お好みに合わせたテレビドアホンシステムを作ることができます。

カラーモニター親機1台に対して、当社製のチャイミーフラッシュ2-3タイプ(VL-A623L)やハンズフリー2-3タイプ(VL-F623)を最大2台まで接続できます。

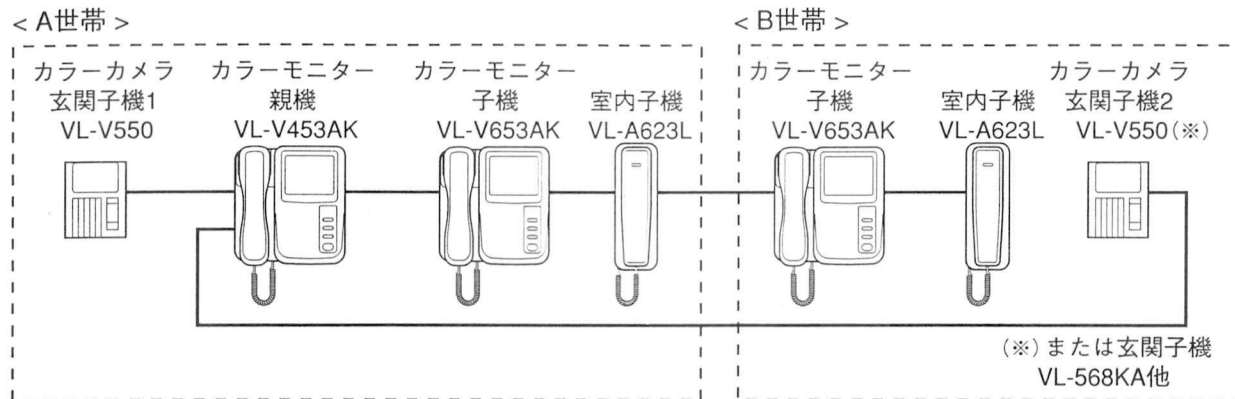

- 補足**
- ① チャイミーフラッシュ2-3タイプ（または、ハンズフリー2-3タイプ）の操作方法は、それぞれの取扱説明書を参照してください。ただし、カラーカメラ玄関子機からは音声のみの応答になります。
  - ② カラーカメラ玄関子機2の代わりに、当社製玄関子機シリーズ（無極性）を接続できます。
  - ③ モニター親機に接続できるモニター子機および室内子機の台数は、合計4台です。（室内子機を2台接続した場合、モニター子機の接続台数は最大2台です。）

メロディサインや回転灯を、カラーモニター親機（またはカラーモニター子機）に増設すると、モニターとチャイム音以外に、メロディ音や光で客が来たことを知ることができます。

メロディサインの場合は、やさしいメロディ音で・・・、回転灯の場合は、光で・・・客が来たことを知らせてくれます。騒音などでチャイム音が聞き取りにくい部屋などに設置すると便利です。

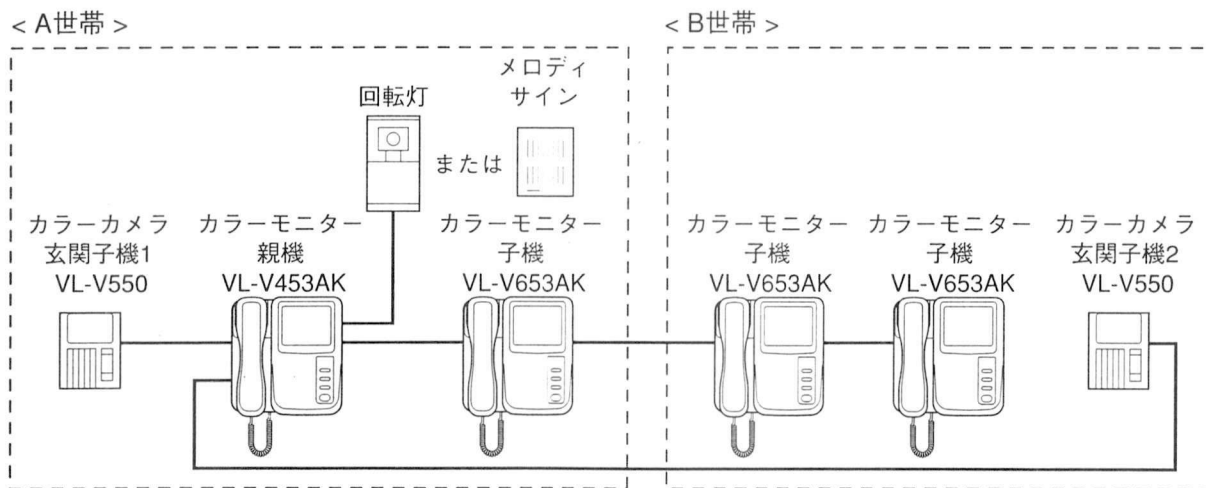

- 補足**
- ① カラーカメラ玄関子機の呼出に、カラーモニター親機（または、カラーモニター子機）が応答すると、メロディ音（または、回転灯）は止まります。応答なかった場合は、約30秒間メロディ音が鳴り続けます。（回転灯の場合は回転し続けます。）

# さらに便利なシステムにするには

カラーモニター親機に当社製（パーソナルコミュニケーション（事）製）のドアホンアダプター(VE-DA10)を接続すると、コードレス留守番電話機「ででんのでん」シリーズ（パーソナルコミュニケーション（事）製）、またはパーソナルファクス「おたっくす」シリーズ（九州松下電器（株）製）、「パナファクス」シリーズ（松下電送システム（株）製）とカラーカメラ玄関子機とで通話できます。

< A世帯 >

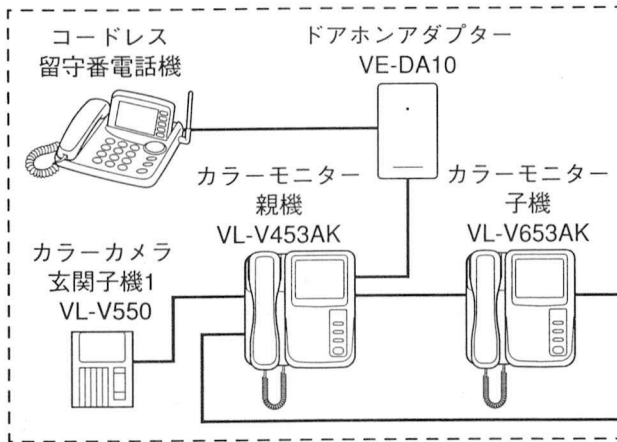

< B世帯 >

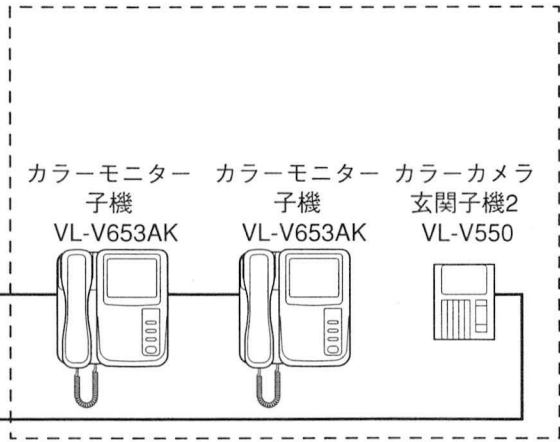

**補 足**

- ①コードレス留守番電話機とカラーモニター親機（または、カラーモニター子機）との室内間通話はできません。
- ②カラーカメラ玄関子機から呼び出された場合、カラーモニター親機で応答してもコードレス留守番電話機は約30秒間呼出状態が続きます。そのときにコードレス留守番電話機で応答すると3者通話になります。
- ③コードレス留守番電話機側から玄関子機を呼び出すことはできません。（着信応答のみ）
- ④カラーモニター親機（またはカラーモニター子機）のカラーカメラ玄関子機2からの呼出音（プルプル…）とコードレス留守番電話機のカラーカメラ玄関子機2からの呼出音（ピンポンピンポン）は異なります。
- ⑤コードレス留守番電話機の着信動作は、モニター親機の玄関子機設定スイッチにより設定できます。

カラーカメラ玄関子機2の代わりに、ペア線式ドーム型カラーカメラと人体センサー、または玄関子機を接続することができます。

< A世帯 >

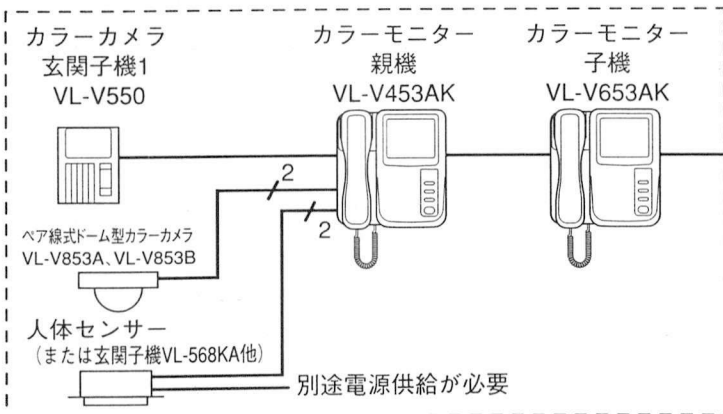

< B世帯 >

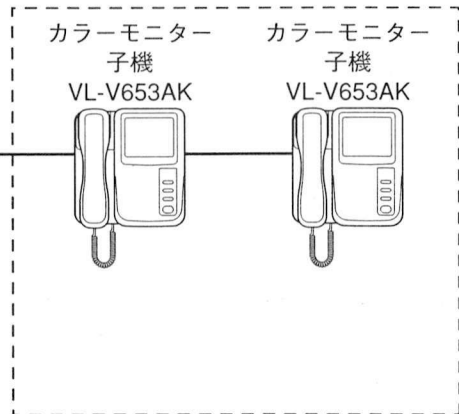

**補 足**

- ①人体センサーの代わりに玄関子機を接続した場合、ペア線式ドーム型カラーカメラからの音ではなく、玄関子機からの音となります。カラーカメラ玄関子機2と人体センサーの組み合わせは使用できません。
- ②ペア線式ドーム型カラーカメラの映像を映し出している時には、カラーモニター親機・子機の映像補正ボタンを押しても映像補正機能は働きません。

# 工事説明 (2~5ページも合わせてご覧ください)

## 工事前のお願い

- 電源について：電源コードは必ず遮断装置を介した次のいずれかの方法で接続する。
  - (1) 電源コンセントの近くに設置し、遮断装置（電源プラグ）に容易に手が届くこと。
  - (2) 接点距離が3.0mm以上有する分電盤のブレーカーに接続する。  
ブレーカーは保護アース導体を除く主電源のすべての極が遮断できるものを使用すること。

- 既存のチャイム、ベル、ブザーの配線を利用してテレビドアホンに切り換える場合、電池式のチャイム・ベル・ブザー以外は配線にAC100Vが流れている場合がありますので、これを取り除いて配線材の線種（φ0.65またはφ0.8mm）を確認後、接続してください。

既設の配線例

次のような配線に

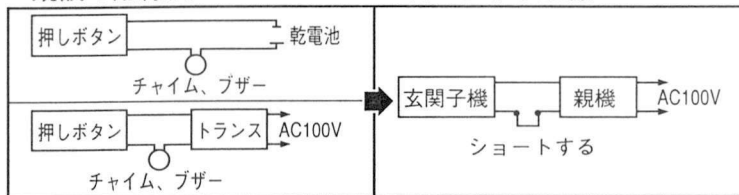

お知らせ

- チャイム、ブザーが乾電池、またはトランスを使用せずAC100Vの電灯線で直接動作する場合には、配線を利用することはできません。別に配線してください。

- モニター親機の内部には絶対にふれない。（高電圧あり）
- 本製品は電気設備技術基準204条による施工を行う。
  - ・使用する埋込みボックス（電源線と親機・玄関子機間配線の間）に、堅牢な隔壁を設ける。
  - ・金属ボックスを使用する場合はD種接地を行う。
  - ・線材は600V以上の絶縁電源を使用する。
- ノイズ障害が考えられる場合は、金属配管の中に接続線を通して工事を行う。  
（金属管は必ず大地アースをすること）
- AC100V以上の電力線（電灯線）とは、1m以上離して配線工事するか、別々の金属管による配管工事を行う。
- 既存または新設の玄関子機配線等の平行2線式ケーブルを接続する場合は、接続工事前に必ず大地アースと既存配線との絶縁抵抗、既存配線2線間の絶縁抵抗、および既存配線の線路抵抗値（直流ループ抵抗）を測定の上、下記の抵抗値と照合し、異常のないことを確認してから接続工事を行う。

絶縁抵抗値	DC500Vにて1MΩ以上
線路抵抗値	直流抵抗計にてループ抵抗10Ω以内

- ねじ端子を締めつけすぎない（80N・cm=8.2kgf・cm程度以下）。（端子部の破損などの原因）
- 誤配線、ショートなどが無いことを確認後、カラーモニター親機および子機の電源を入れる。
- 工事終了後、または接続変更時には、呼び出し動作確認を行う。（カラーモニター親機に、接続機器を認識させるため）

## 設置場所のお願い

- 強電界地域では、モニター親機の画像や音声にノイズ等が入る場合があります。
- チャイムは〜い！2-3タイプ室内子機（VL-F623）は、他の機器と2m以上離して設置する。
- 当社製ドアホンアダプター（VE-DA10）を接続して、コードレス留守番電話機「ででんのでん」シリーズ、パーソナルファクス「おたっくす」シリーズ、「パナファクス」シリーズを接続する場合は、それぞれ1m以上離して設置する。（通話にノイズが入る原因）
- 振動、衝撃のある場所に置かない。（故障や破損の原因）
- ラジオ、テレビ、コンピュータ、OA機器、電子レンジ、エアコンなどから2m以上離す。  
（機器からのノイズにより雑音の発生など悪影響を受ける・与える原因）
- 日本国外で設置し、使用することはできません。
- 硫化水素、リン、アンモニア、硫黄、炭素、酸、塵埃、有毒ガス等の発生する場所に置かない。  
（故障や機器の寿命が短くなる原因）

### ⚠ 注意

屋外配線する場合は、保護管を使用し、埋設配線するか、雷サージ保護の避雷器を使用する

- 雷による周囲汚損や故障の原因となります。

# システム構成と配線距離

## 外観寸法図

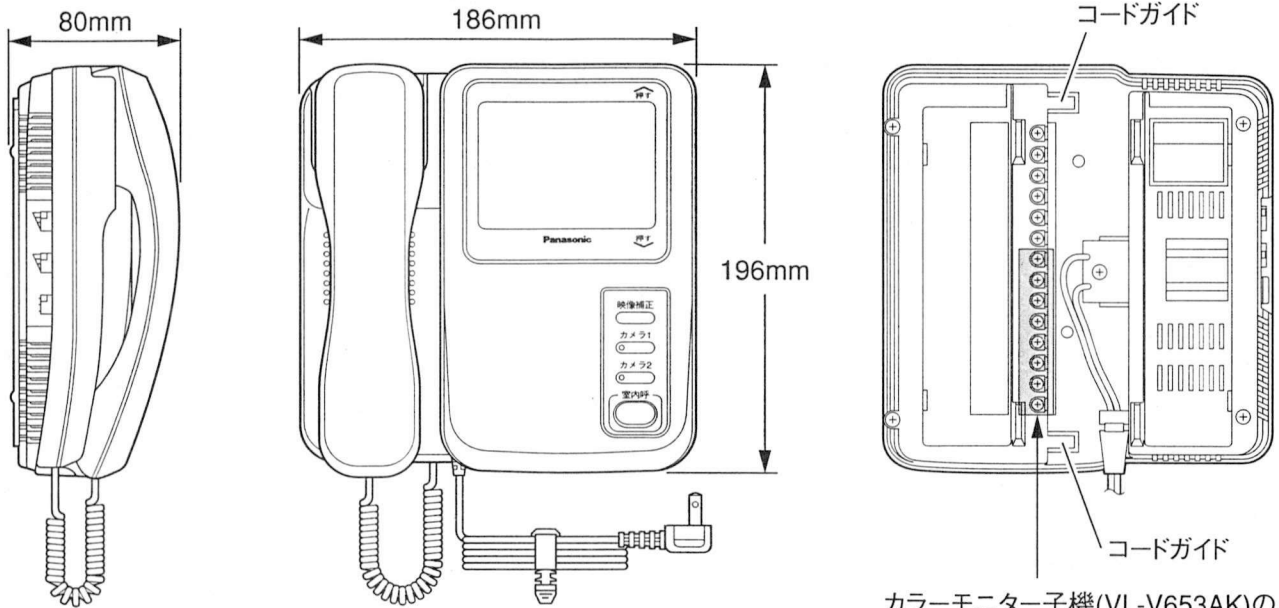

カラーモニター子機(VL-V653AK)の場合は、端子なし

## システム構成

●下記以外の機器は接続できません。

品名	品番	備考
カラーモニター親機	VL-V453AK	システムに1台のみ必要
カラーモニター子機	VL-V653AK	・カラーモニター子機最大3台 ・室内子機最大2台 組合わせ接続可能 ただし合計4台まで
チャイミーフラッシュ2-3タイプ室内子機	VL-A623L	
チャイミーは〜い! 2-3タイプ室内子機	VL-F623 (交互通話)	
カラーカメラ玄関子機	VL-V550 (露出型)	カラーカメラ玄関子機と玄関子機は合わせて最大2台まで接続可能
玄関子機	VL-568KA-T他	
ペア線式ドーム型カラーカメラ	VL-V853A、VL-V853B	カラーカメラ玄関子機2に接続可能

## 配線距離

《例》

モニター4台

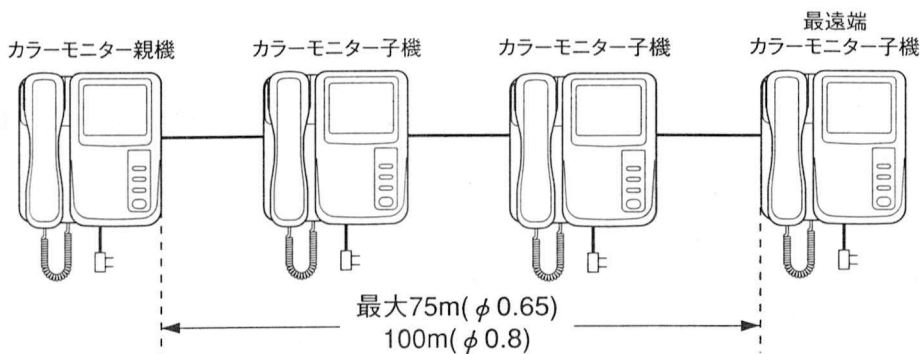

※モニター2~3台の場合も同じ配線距離です。



## ■ モニター3台＋室内子機2台

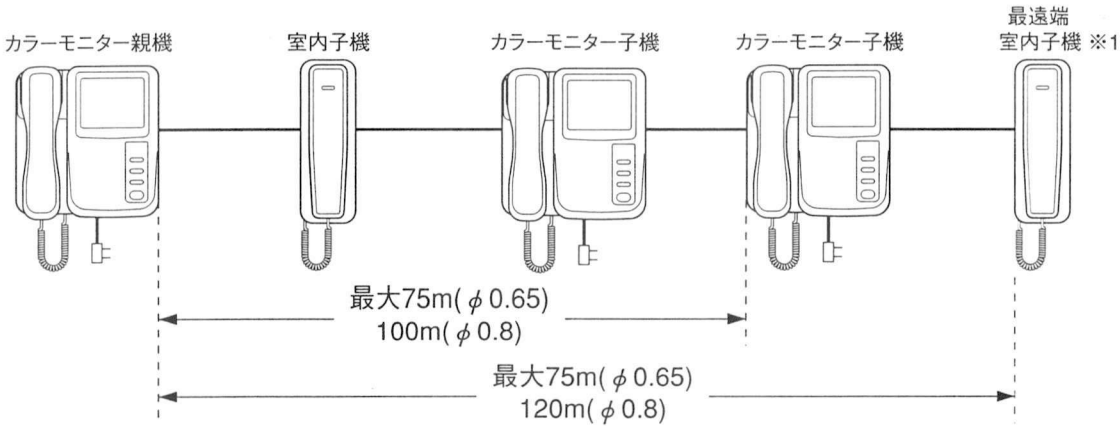
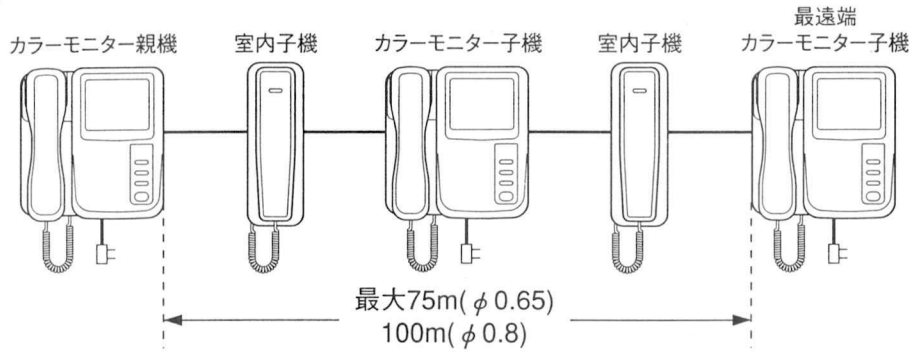

※1：カラーモニター子機の映像が乱れる場合、カラーモニター子機付属の終端器を最遠端室内子機に取り付けてください。（映像信号の反射防止）

平行2線式無極性（同軸ケーブルは使用不可）

電線の種類 (太さ)	より線	素数線	12本	20本
		素数径	0.18mm	0.18mm
	単線（導体径）		0.65mm	0.8mm
カラー モニター親機	～カラーカメラ玄関子機	100mまで		
	～玄関子機（カメラなし）※2	150mまで	250mまで	
	～最遠端カラーモニター子機	75mまで	100mまで	
	～最遠端室内子機	75mまで	120mまで	

※2：カラーモニター親機～玄関子機（カメラなし）間の線路抵抗 最大20Ωまで（ループ値）

### 1. 基本例

(配線系統図)

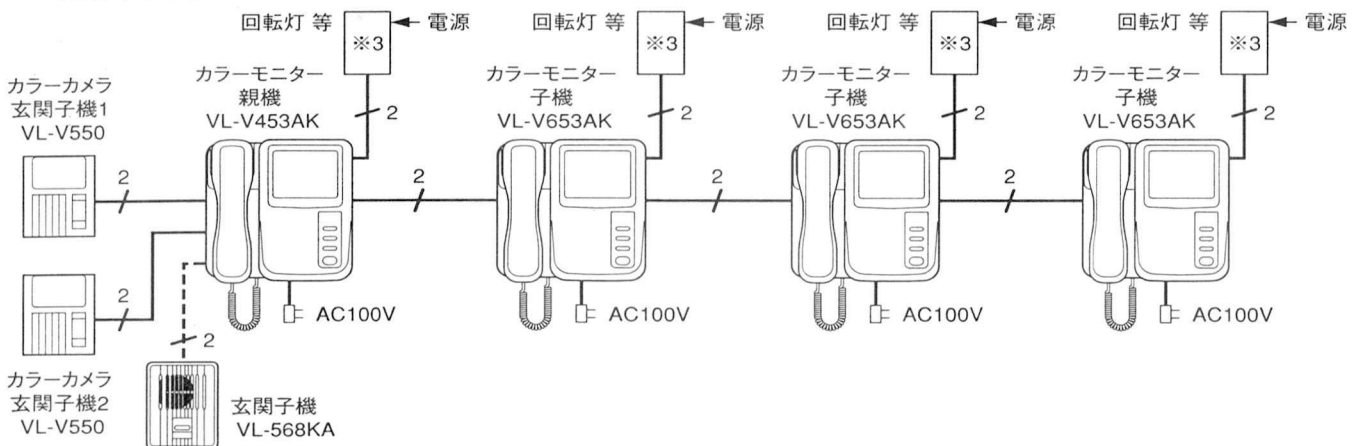

※3：回転灯等は、必要に応じて来客A接点に接続してください。

# システム構成と配線距離

(接続図)

## お知らせ

- カラーカメラ玄関子機2台に、玄関子機1台の計3台接続はできません。(誤作動を起こします。)

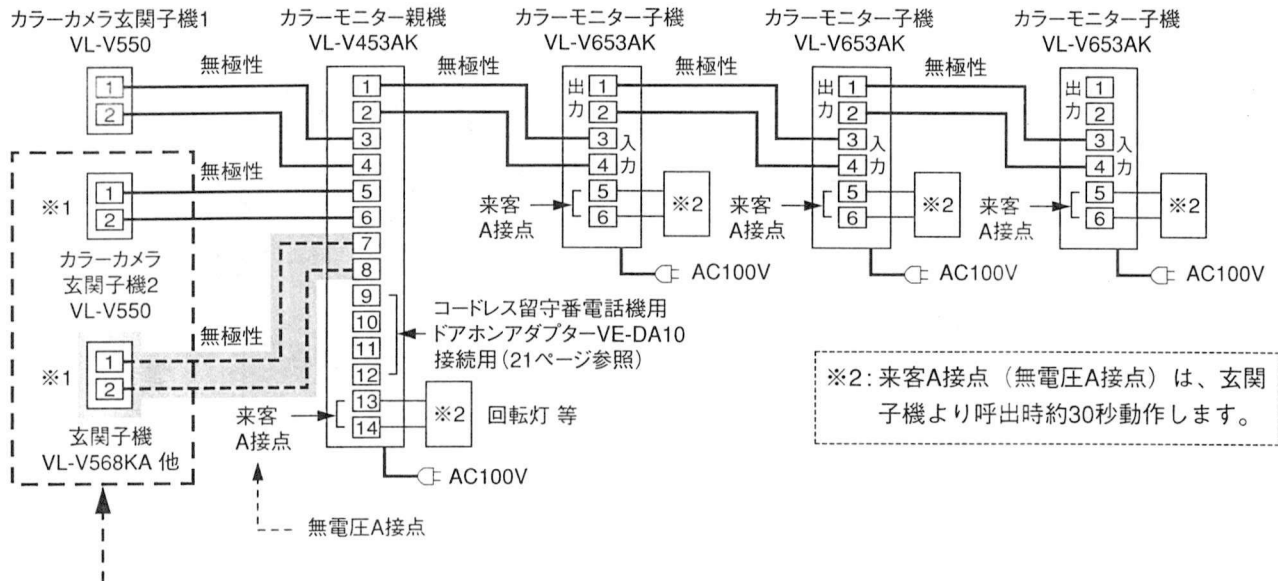

※1: 玄関子機を接続する時は、カラーカメラ玄関子機2の接続はできません。

## お知らせ

- カラーモニター親機側の5・6端子をドームカメラ、7・8端子をセンサーとして使用する場合は、ドームカメラに同梱の取付工事説明書を参照願います。

## 2. 室内子機をチャイミーフラッシュ2-3タイプの室内子機VL-A623Lにした場合

### 1. カラーモニター子機の次に室内子機を接続する場合

## お知らせ

- ここでは玄関子機2側に玄関子機（カメラなし）を接続した場合とします。
- 回転灯等は、室内子機（VL-A623L/VL-F623）には接続できません。

(配線系統図)

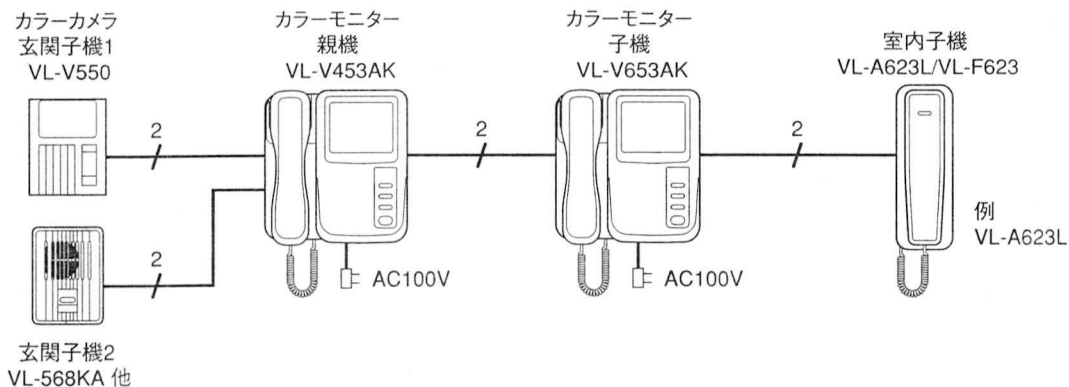

(接続図)

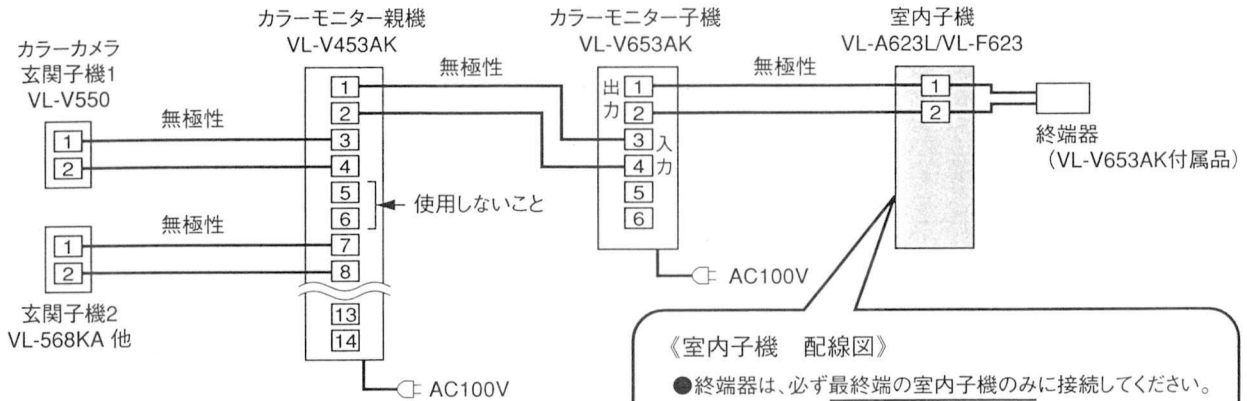

《室内子機 配線図》

● 終端器は、必ず最終端の室内子機のみ接続してください。

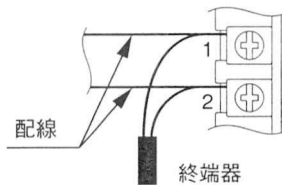

お願い

● 配線の最終端に室内子機を接続した場合、カラーモニター子機の映像が乱れる場合があります。このような場合には、カラーモニター子機に付属の終端器を室内子機の端子に共締めしてください。(上図参照)

2. カラーモニター親機のつぎに室内子機を接続する場合

(配線系統図)

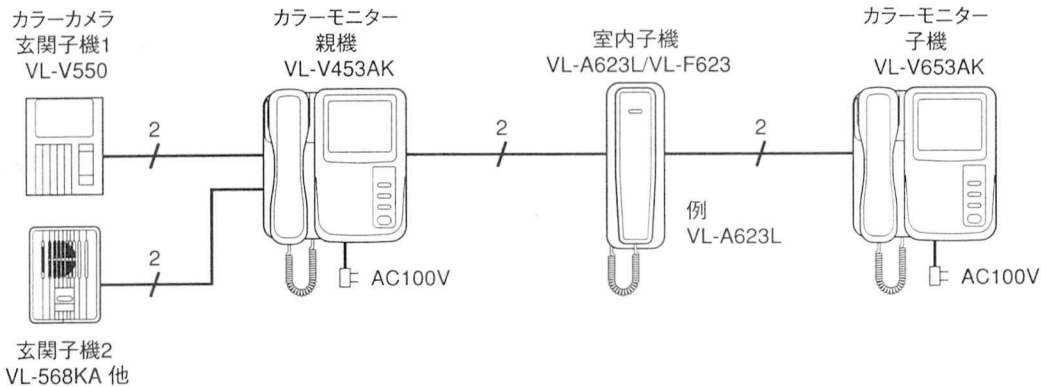

(接続図)

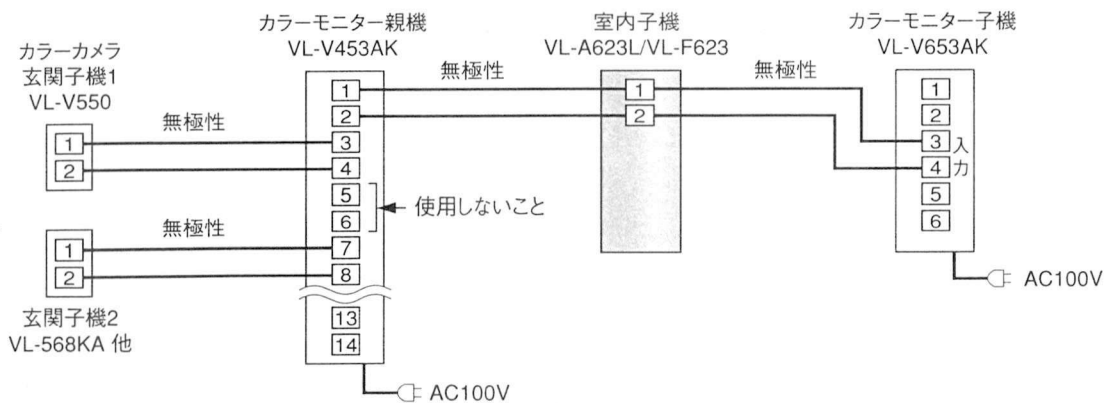

# システム構成と配線距離

## 3. 2世帯住宅で室内子機1台をチャイミーフラッシュ2-3タイプにした場合

カラーカメラ玄関子機からの呼び出しを、世帯別に玄関子機設定スイッチで設定します。

(配線系統図)

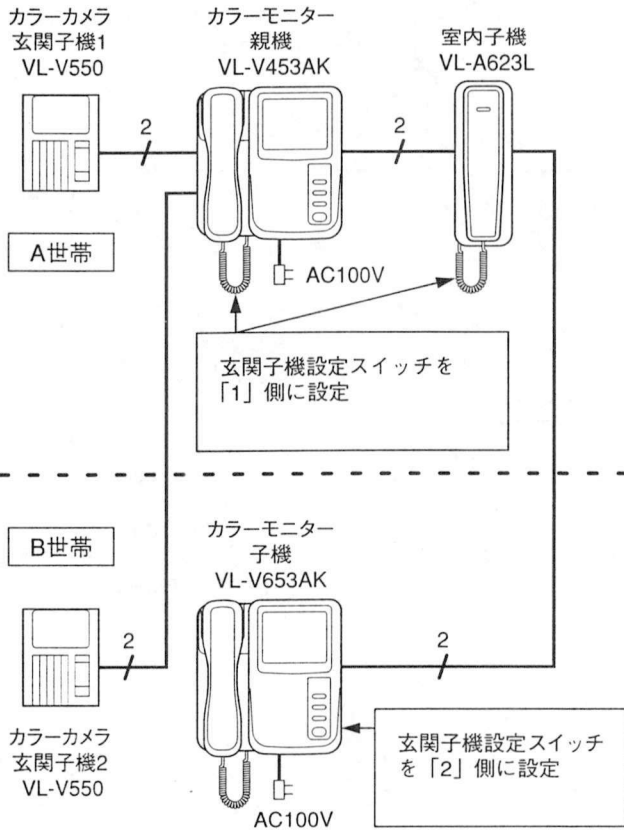

(接続図)

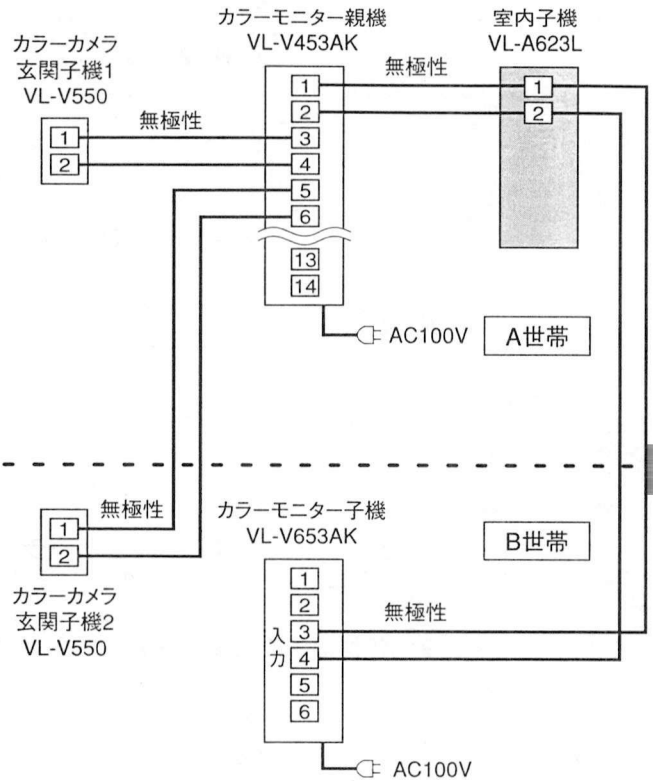

※ 室内子機は、チャイミーフラッシュ2-3タイプ (VL-A623L)、チャイミーは〜い! 2-3タイプ (VL-F623) どちらも接続可能です。

### お願い

- カラーモニター親機から枝分かれの配線をしないでください。(右図参照) 映像にノイズ等が発生します。(カラーモニター親機からの送り配線にしてください。)

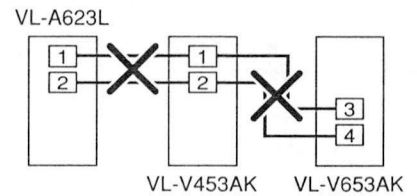

#### 4. コードレス留守番電話機用ドアホンアダプターVE-DA10を接続した場合

※ドアホンアダプターVE-DA10に接続可能なコードレス留守番電話機が使えます。

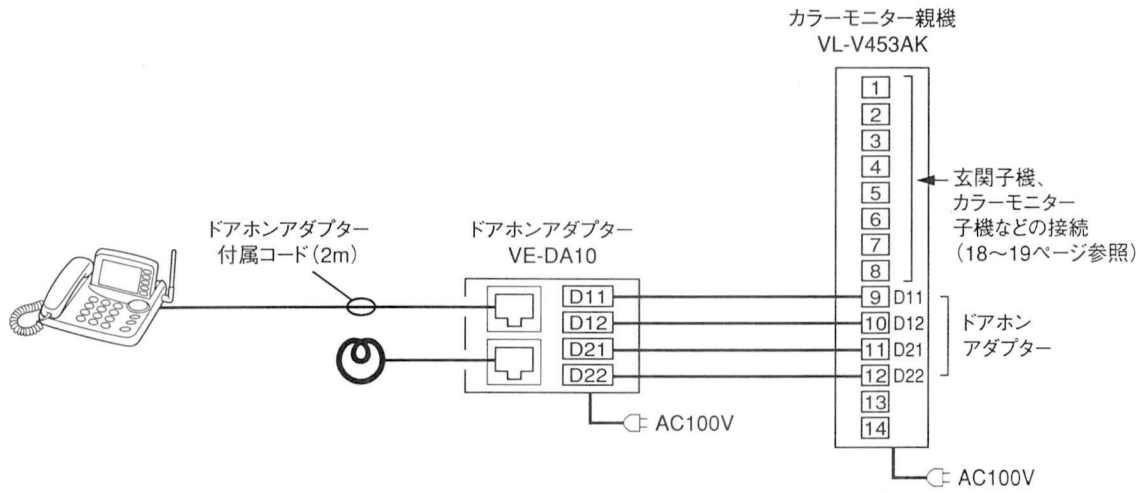

#### お知らせ

- コードレス留守番電話機の中には、玄関子機2側の着信を受けない機種があります。

# システム構成と配線距離

## 5. ペア線式ドーム型カラーカメラとセンサーを接続する場合

(配線接続図)

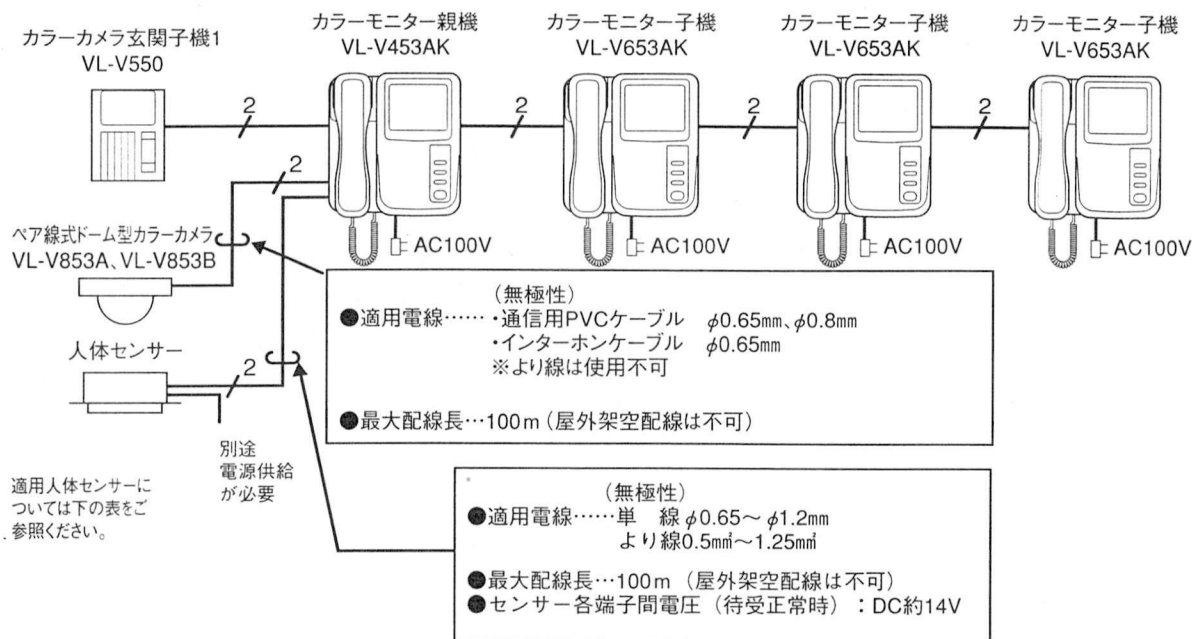

(接続図)

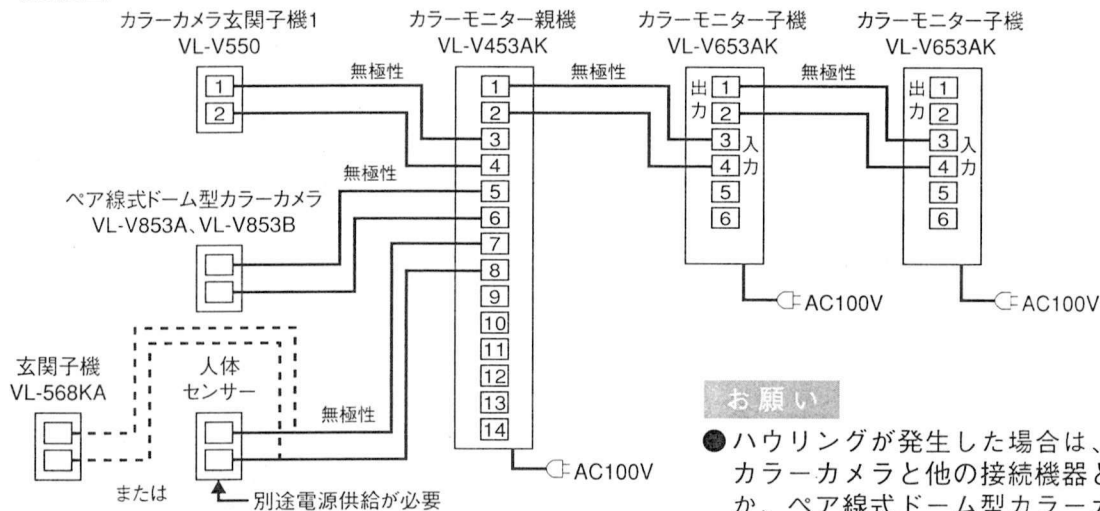

### 適用人体センサー (1999年5月現在)

<適用条件>

- ①人が近づいた時に2~3秒の無電圧A接点を出力するもの
- ②再び人を検出すると2~3秒の無電圧A接点を出力し、未検出時間のないもの
- ③カラーモニター親機から電源を供給する必要のないもの (表は電源AC100Vタイプです)

お願い

- センサーの取扱い方法については、センサーの取扱説明書をご覧ください。

品番 (松下電工(株)製)	品名	備考
EK5410 (露出型) EK5430 (埋込型) EK5411 (壁取付型)	熱線スイッチ4	単独使用可能 10分割の立体検知 出力時間を2~3秒でご使用ください。
EK2051	超音波スイッチ	単独使用可能 出力時間の設定を連続でご使用下さい。
EL23001K	ハイハイ店番	センサーと本体 (EL230001K) と組み合わせて使用、報知出力に接続してご使用ください。 接続可能センサー： EL230421, EL810431, EL820431K, EL311051, EL313051, EL311071, EL313071, EK3410, EK3411, EK3430, EK3443, EK3463, EK3141

## 6. 来客A接点の動作について

1. 玄関子機からの呼出時、A接点を閉じることで接続されている回転灯を動作させることができます。  
(接点閉結時間は、着信から通話に入るまで又は、最大約30秒間)
2. 玄関子機設定スイッチと来客A接点動作の関係

	カラーモニター親機・カラーモニター子機の玄関子機設定スイッチの位置		
	1・2側	1側	2側
玄関子機1呼出時	○	○	×
玄関子機2呼出時	○	×	○

○：設定されているカラーモニター親機・カラーモニター子機の来客A接点が動作する  
 ×：設定されていないカラーモニター親機・カラーモニター子機の来客A接点が動作しない

### お知らせ

- 玄関子機設定スイッチ1・2側の時、玄関子機1から呼び出されているときに、玄関子機2から呼び出しがあれば、玄関子機2の呼出後30秒間来客A接点が連続動作します。

### 3. 具体的な方法：例) カラーモニター親機との接続

#### お知らせ

- 来客A接点の仕様は、無電圧A接点で接点規格は仕様（裏表紙）を参照願います。
- カラーモニター子機と接続する場合は、**5** **6**端子に接続してください。

#### 《回転灯の接続例》

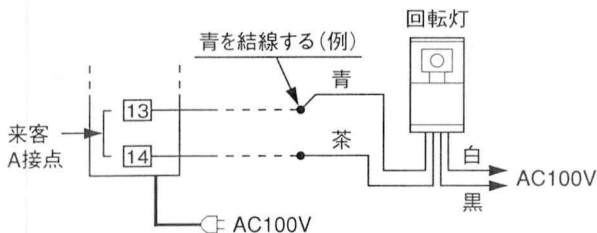

#### 《ブザー、光チャイムの接続例》

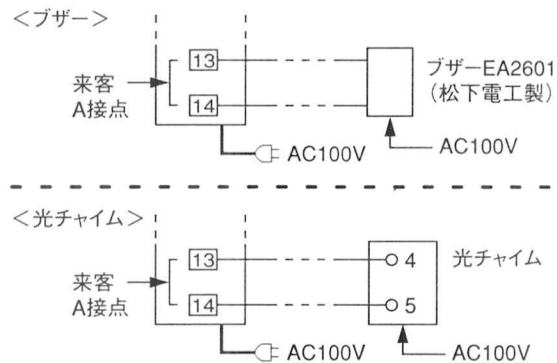

増設できるメロディサインと回転灯の品番は次のとおりです。(1999年5月現在)

	品番
メロディサイン (松下電工製)	EC5237BP、EC5227W(P)、EC5237HP、EC5117WKP、 EC5237WP、EC5347
回転灯 (パトライト社製)	KJS-110、KJSB-110、 SEF-110A、SEFW-110A、KES-110等
光るチャイム (松下電工製)	EC-170(P)

# 取り付けかた

## 取り付け位置

モニター画面の中心が、ご使用になる方の目の高さに設置してください

(例) 取り付け高さ：床面から約1500mmのところに画面の中心がくるように設置する場合。

モニター画面は、上に21°、下に14°角度をかえられます。

(目安として、目の高さ1700mmから1350mm)

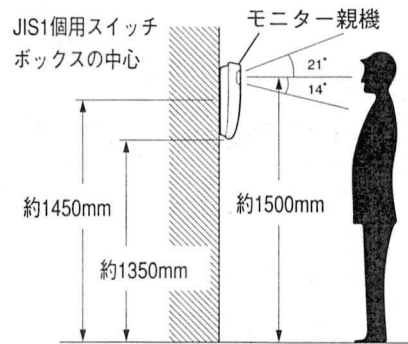

### パネル壁に取り付ける場合

松下電工(株)製のはさみ金具を利用し、石膏ボード等の壁に右図の穴をあけ、取り付けください。

対象壁	はさみ金具品番
3~10mm厚の合板	WN3990
7~18mm厚の石膏ボード	WN3993020

### ■パネル壁の穴あけ寸法 (単位=mm)

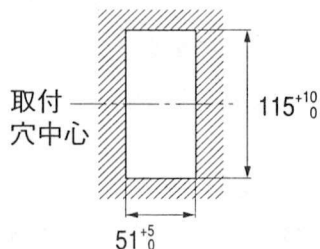

### ■取り付けかた (WN3993020の例)

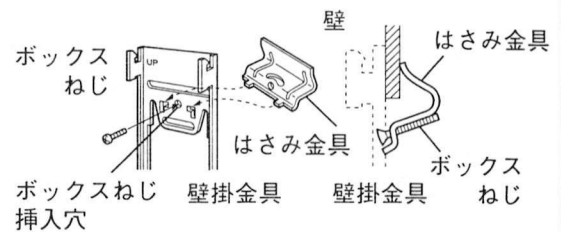

## 《JIS1個用スイッチボックスの場合》

- 1 壁掛金具をスイッチボックスに取り付ける
- 2 本体を壁掛け金具へ引っ掛け、下に押し込む
- 3 ねじ1本をはずし、ACコードクランプを取りはずす
- 4 AC100V線または現地手配のAC100Vコードを接続する

### お知らせ

- JIS1個用スイッチボックス(カバーなし)には取り付けられません。
- 配管工事による電源コードがスイッチボックスからのAC直結時、スイッチボックス側に絶縁セパレータWV2450(松下電工製)等を施工してください。

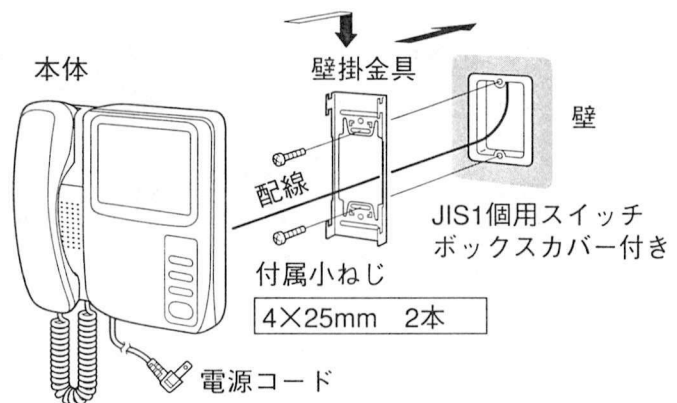

## 《壁や柱に直接取り付ける場合》

- 1 壁掛金具を壁や柱に取り付ける
- 2 配線を引き出す側のコードガイド(16ページ参照)に通す
- 3 本体を壁掛金具に引っ掛け、下に押し込む

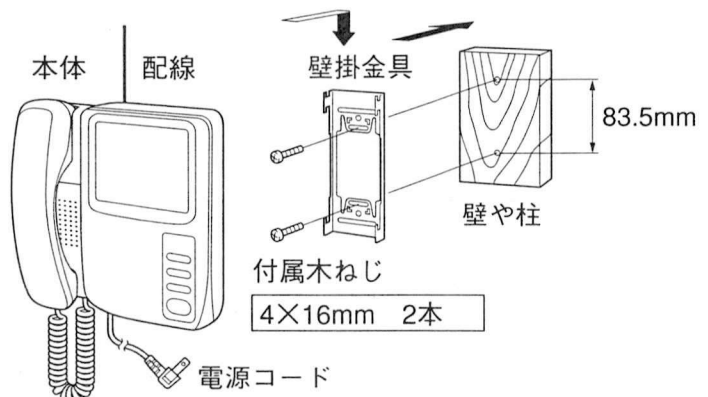





# 保証とアフターサービス (よくお読みください)

修理・お取り扱い・お手入れなどのご相談は…  
まず、お買い上げの販売店へお申し付けください。

転居や贈答品などでお困りの場合は…

- ・修理は、サービス会社・販売会社の「修理ご相談窓口」へ！
- ・その他のお問い合わせは、「お客様ご相談センター」へ！

## 保証書(別添付)

お買い上げ日・販売店名などの記入を必ず確かめ、お買い上げの販売店からお受け取りください。  
よくお読みのあと、保存してください。

保証期間：お買い上げ日から本体1年間

## 修理を依頼される時

12ページの「点検の方法」に従ってご確認のあと、直らないときは、コンセントから電源プラグを抜いて、お買い上げの販売店へご連絡ください。

- 保証期間中は  
保証書の規定に従って、出張修理をさせていただきます。
- 保証期間を過ぎているときは  
修理すれば使用できる商品については、ご希望により有料で修理させていただきます。  
ただし、カラーテレビドアホン2-4タイプの補修用性能部品の最低保有期間は、製造打ち切り後7年です。  
(注) 補修用性能部品とは、その製品の機能を維持するために必要な部品です。

## 修理料金のしくみ

修理料金は、技術料・部品代・出張料などで構成されています。

**技術料**は、診断・故障個所の修理および部品交換・調整・修理完了時の点検などの作業にかかる費用です。

**部品代**は、修理に使用した部品および補助材料代です。

**出張料**は、お客様のご依頼により製品のある場所へ技術者を派遣する場合の費用です。

ナショナル/パナソニック

## お客様ご相談センター

使いかた・  
お買い物の  
ご相談は

フリーダイヤル  
(料金無料)



パナは 365日  
**0120-878-365**

365日/受付9時~20時

Help desk for foreign residents in Japan

Open: 9:00 - 17:30 (closed on Saturdays / Sundays / national holidays)

Tokyo (03) 3256 - 5444

Osaka (06) 6645 - 8787



修理ご相談窓口

修理の  
ご相談は

ナビダイヤル  
(全国共通番号)

パナ パナ  
☎ 0570-087-087



- お客様がおかけになった場所から最寄りの地区の修理ご相談窓口につながります。呼出音の前にNTTより通話料金の目安をお知らせします。
- 携帯電話・PHSからは最寄りの地区の修理ご相談窓口へ直接おかけください。(ナビダイヤルはご利用頂けません)

北海道地区		近畿地区	
<b>札幌</b> 札幌市厚別区厚別南2丁目17-7 ☎ (011)894-1251	<b>帯広</b> 帯広市西19条南1丁目7-11 ☎ (0155)33-8477	<b>滋賀</b> 守山市勝部町6丁目2-1 ☎ (077)582-5021	<b>奈良</b> 大和郡山市椎木町404-2 ☎ (0743)59-2770
<b>旭川</b> 旭川市2条通21丁目左1号 ☎ (0166)31-6151	<b>函館</b> 函館市西桔梗589番地241(函館流通卸センター内) ☎ (0138)48-6631	<b>京都</b> 京都市南区上鳥羽石橋町20-1 ☎ (075)672-9636	<b>和歌山</b> 和歌山市中島499-1 ☎ (0734)75-1311
<b>東北地区</b>		<b>大阪</b> 大阪市北区本庄西1丁目1-7 ☎ (06)6359-6225	<b>兵庫</b> 神戸市中央区琴ノ緒町3丁目2-6 ☎ (078)272-6645
<b>青森</b> 青森市大字八ッ役字矢作1-37 ☎ (0177)39-9712	<b>宮城</b> 仙台市泉区市名坂字清水端59-2 ☎ (022)375-2512	中国地区	
<b>秋田</b> 秋田市御所野湯本2丁目1-2 ☎ (018)826-1600	<b>山形</b> 山形市流通センター3丁目12-2 ☎ (023)641-8100	<b>鳥取</b> 鳥取市安長295-1 ☎ (0857)26-9695	<b>岡山</b> 岡山県都窪郡早島町矢尾807 ☎ (086)292-1162
<b>岩手</b> 盛岡市羽場13地割30-3 ☎ (019)639-5120	<b>福島</b> 福島県安達郡本宮町字南ノ内65 ☎ (0243)34-1301	<b>米子</b> 米子市米原4丁目2-33 ☎ (0859)34-2129	<b>広島</b> 広島市西区南観音8丁目13-20 ☎ (082)295-5011
首都圏地区		<b>松江</b> 松江市西津田2丁目10-19 ☎ (0852)23-1128	<b>山口</b> 山口市鑄銭司字鑄銭司団地北447-23 ☎ (0839)86-4050
<b>栃木</b> 宇都宮市御幸町194-20 ☎ (028)689-2551	<b>千葉</b> 千葉市中央区星久喜町172 ☎ (043)208-6034	<b>出雲</b> 出雲市渡橋町416 ☎ (0853)21-3133	<b>浜田</b> 浜田市下府町327-93 ☎ (0855)22-6629
<b>群馬</b> 高崎市秋原町沖中205-18 ☎ (027)352-1109	<b>東京</b> 東京都世田谷区宮坂2丁目26-17 ☎ (03)5450-7431	四国地区	
<b>水戸</b> 水戸市柳河町309-2 ☎ (029)225-0249	<b>山梨</b> 甲府市下飯田2丁目1-27 ☎ (0552)22-5171	<b>香川</b> 高松市勅使町152-2 ☎ (087)868-9477	<b>高知</b> 南国市岡豊町中島331-1 ☎ (0888)66-3142
<b>つくば</b> つくば市花畑2丁目8-1 ☎ (0298)64-8756	<b>神奈川</b> 横浜市港南区日野5丁目3-16 ☎ (045)840-3155	<b>徳島</b> 徳島県板野郡北島町鯛浜字かや108 ☎ (0886)98-1125	<b>愛媛</b> 松山市土居田町750-2 ☎ (089)971-2144
<b>埼玉</b> 桶川市赤堀2丁目4-2 ☎ (048)729-2102	<b>新潟</b> 新潟市東明1丁目8-14 ☎ (025)286-7725	九州地区	
中部地区		<b>福岡</b> 春日市春日公園3丁目48 ☎ (092)593-9036	<b>熊本</b> 熊本市健軍本町12-3 ☎ (096)367-6067
<b>石川</b> 石川県石川郡野々市町稲荷3丁目80 ☎ (076)294-2683	<b>名古屋</b> 名古屋市瑞穂区塩入町8-10 ☎ (052)819-0225	<b>佐賀</b> 佐賀市本庄町大字本庄896-2 ☎ (0952)26-9151	<b>天草</b> 本渡市港町18-11 ☎ (0969)22-3125
<b>富山</b> 富山市寺島1298 ☎ (076)432-8705	<b>岡崎</b> 岡崎市岡町南久保28 ☎ (0564)55-5719	<b>長崎</b> 長崎市東町1949-1 ☎ (095)830-1658	<b>鹿児島</b> 鹿児島市与次郎1丁目5-33 ☎ (099)250-5657
<b>福井</b> 福井市開発4丁目112 ☎ (0776)54-5606	<b>岐阜</b> 岐阜県本巣郡北方町高屋太子2丁目30 ☎ (058)323-6010	<b>大分</b> 大分市萩原4丁目8-35 ☎ (097)556-3815	<b>大島</b> 名瀬市矢之脇町10-5 ☎ (0997)53-5101
<b>長野</b> 松本市大字笹賀7600-7 ☎ (0263)58-0073	<b>高山</b> 高山市花岡町3丁目82 ☎ (0577)33-0613	<b>宮崎</b> 宮崎県宮崎郡清武町下加納366-2 ☎ (0985)85-6530	
<b>静岡</b> 静岡市西島765 ☎ (054)287-9000	<b>三重</b> 久居市森町字北谷1920-3 ☎ (059)255-1380	沖縄地区	
		<b>沖縄</b> 浦添市城間4丁目23-11 ☎ (098)877-1207	



所在地、電話番号が変更になることがありますので、あらかじめご了承ください。

0999

工事説明  
他

# 仕様

	カラーモニター親機	カラーモニター子機
電源電圧	AC100 V(50/60 Hz)	
消費電力	待受時約3 W 動作時約16 W	待受時約2 W 動作時約8 W
外形寸法	高さ196×幅186×奥行き80 mm	
質量	約0.9 kg	
取付方法	露出壁掛け（壁掛金具付属）	
使用環境条件	周囲温度0℃～+40℃ 湿度90%以下	
外観材質	難燃ABS樹脂	
来客A接点	許容電圧（DC100 mV以上～DC50 V/AC50 V以下） 許容電流（0.1 mA以上～1 A以下） 許容電力（30 VA, 24 W以下）	

<b>愛情点検</b>		長年ご使用の“カラーテレビドアホン2-4タイプ”の点検を！	
	このような症状はありませんか	電源プラグや電源コードが熱を持っていませんか	 このような症状の時は、故障や事故の防止のため、コンセントから電源プラグを抜いて、必ず販売店に点検をご依頼ください。

## 便利メモ（おぼえのため、記入されると便利です。）

お買い上げ日	年 月 日	品番	VL-V453AK、VL-V653AK
販売店名	☎ ( ) —		
お客様 ご相談窓口	☎ ( ) —		

松下電器産業株式会社  
 松下通信工業株式会社 AVシステム事業部  
 〒224-8539 横浜市都筑区佐江戸町600番地

AA0699-2119  
 C8QA5206CN