

ビデオスイッチャー

品番 WJ-SW208

取扱説明書
(工事説明付)

- この説明書と保証書をよくお読みのうえ、正しくお使いください。そのあと大切に保存し、必要なお読みください。
- 保証書は必ず「お買い上げ日・販売店名」などの記入を確かめて、販売店からお受け取りください。

保証書別添付

上手に使うって上手に節電



目次

●取扱説明

概要	2
安全上のご注意	2
使用上のお願い	3
各部の名称と働き	4
■前面	4
■後面	4

●工事説明

接続のしかた	5
■基本的な接続	5
■システムコントローラWV-CUI01とのシステム接続例	6
■システムコントローラWV-CU254とのシステム接続例	6
■テルックカメラ／電源とのシステム接続例	6
ラックマウントのしかた	7
定格・付属品	裏表紙
保証とアフターサービス	裏表紙

このたびは、パナソニック ビデオスイッチャーをお買い上げいただきまして、まことにありがとうございました。

概要

- 本機は、最大8台までのカメラ入力を手動で切り換えることのできるビデオスイッチャーです。
- 自動終端機能付ループスルー出力を持っています。
- システムコントローラWV-CU101と組み合わせて、8台までのコンビネーションカメラまたは回転台/レシーバとシステムを組むことができます。
- EIA規格のロッカーにラックマウントすることができます。

安全上のご注意

必ずお守りください

お使いになる人や他の人への危害、財産への損害を未然に防止するため、必ずお守りいただくことを、次のように説明しています。

- 表示内容を無視して誤った使い方をしたときに生じる危害や損害の程度を、次の表示で区分し、説明しています。



警告

この表示の欄は、「死亡または重傷などを負う可能性が想定される」内容です。

- お守りいただく内容の種類を、次の絵表示で区分し、説明しています。

(下記は、絵表示の一例です。)



このような絵表示は、してはいけない「禁止」の内容です。



このような絵表示は、必ず実行していただく「強制」の内容です。

警告

工事は販売店に依頼する



工事には技術と経験が必要です。火災、感電、けが、器物損壊の原因となります。

- 必ず販売店に依頼してください。

異物を入れない



禁止

水や金属が内部に入ると、火災や感電の原因となります。

- ただちに電源プラグを抜いて、販売店にご連絡ください。

分解しない、改造しない



分解禁止

火災や感電の原因となります。

- 修理や点検は販売店にご連絡ください。

異常があるときは、すぐ使用をやめる



煙が出る、臭いがする、水や異物が入った、落として破損したなど、火災の原因となります。

- ただちに電源プラグを抜いて、販売店にご連絡ください。

不安定な場所に置かない



禁止

落下などでけがの原因となります。

使用上のお願い

ノイズについて

本機は、機械的スイッチングによる映像切換を行っているため、カメラを切り換えた時に多少のノイズが発生しますが、異常ではありません。

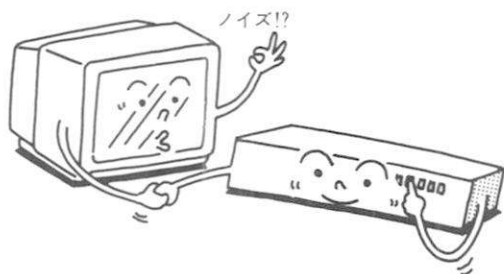

取り扱いはていねいに

落下させたり、強い衝撃や振動を与えますと、故障や事故の原因になります。

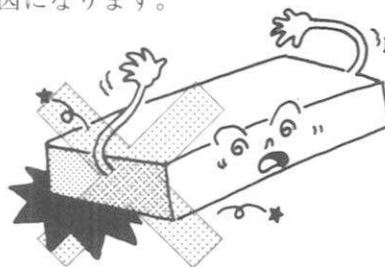

カメラの選択について

2つ以上のカメラを同時に選択(スイッチを押す)しないでください。

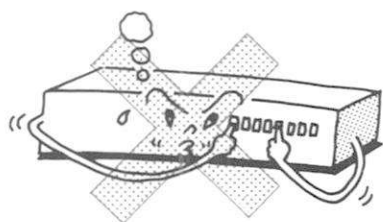

お手入れは

台所用洗剤を布にしみ込ませて軽くふいてください。ベンジン、シンナーなど揮発性のものをかけたりしないでください。また、化学ぞうきんをご使用の際は、その注意書に従ってください。

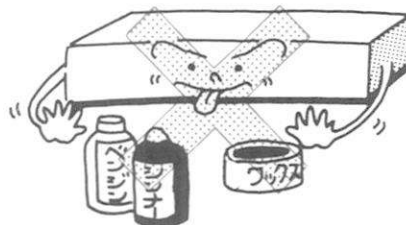

ループスルー出力について

ループスルー出力を使用する場合には、映像出力に対応した信号を必ずループスルー映像入力コネクタに入力してご使用ください。(5 ページ参照)

使用周囲温度は -10°C ~ $+50^{\circ}\text{C}$

-10°C 以下の寒い所や $+50^{\circ}\text{C}$ 以上の暑い所では内部の部品に悪影響を与えます。



各部の名称と働き

■前面

①カメラ選択スイッチ [CAMERA 1~8]

任意の1~8のスイッチを押せば、その番号のところに接続されているカメラ信号を選択することができます。

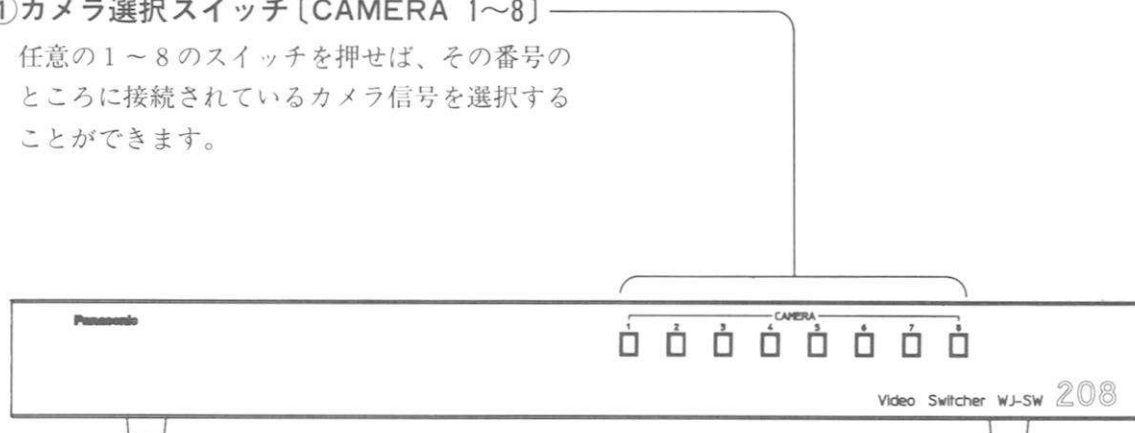

■後面

②カメラ接続コネクタ [MPX IN/OUT 1~8]

BNCコネクタ

「IN」：カメラからの入力コネクタです。

カメラからの映像信号を入力します。
自動終端機能により、MPX OUT端子にケーブルを接続しない場合は、自動的に75Ωで終端されます。

「OUT」：カメラからの映像出力コネクタです。

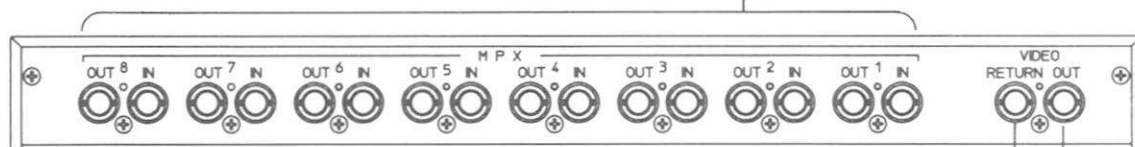

③ループスルー映像入力コネクタ [VIDEO RETURN]

BNCコネクタ

映像出力 (VIDEO OUT) の映像信号に対応したループスルー出力用映像信号を入力します。

④映像出力コネクタ [VIDEO OUT]

BNCコネクタ

カメラ選択スイッチで選択したカメラの映像信号を出力します。

接続のしかた

■基本的な接続

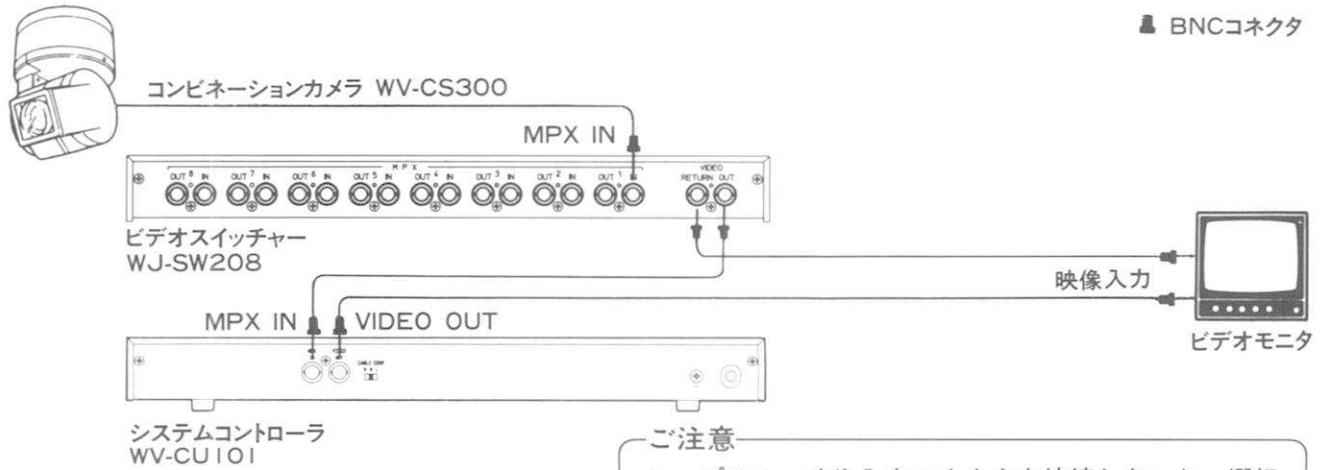

ご注意

ループスルー映像入力コネクタを接続しないと、選択したカメラ映像が、ループスルー出力されません。(下記参照。)

●ループスルー出力について

本機のループスルー出力は、下記のような流れになっています。

〔例1〕

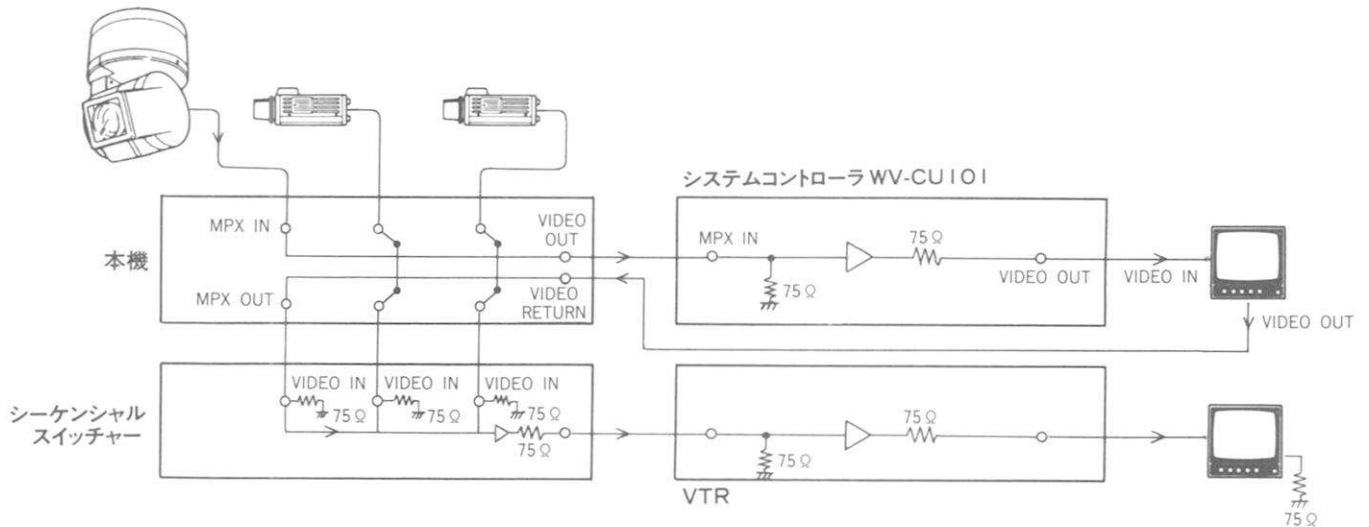

〔例2〕

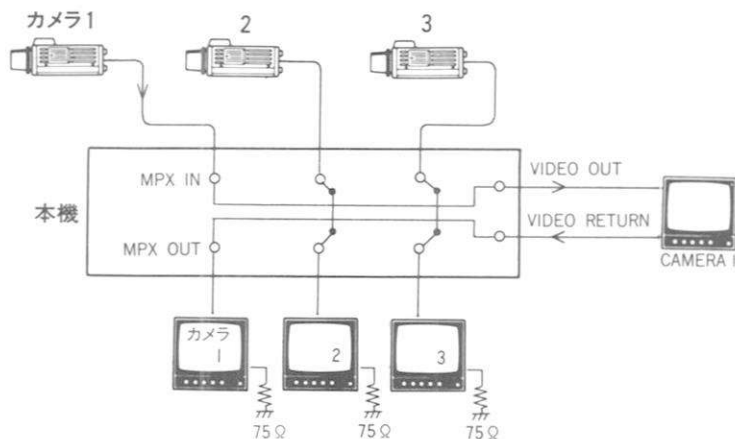

■システムコントローラ WV-CU101 とのシステム接続例

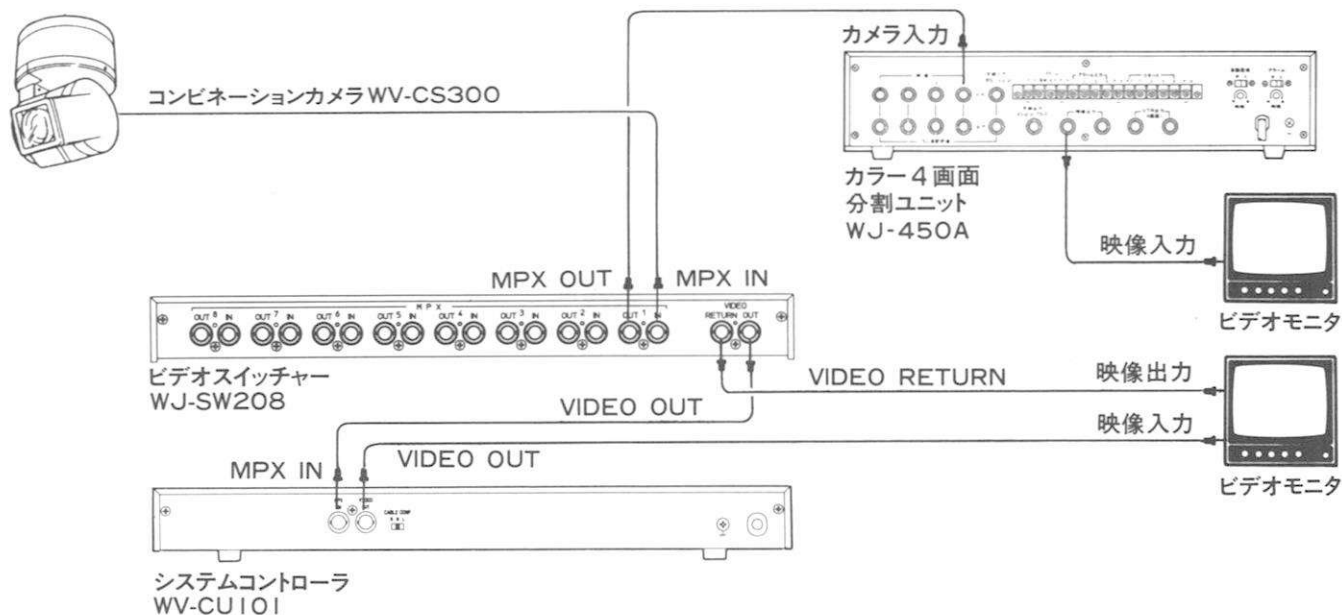

■システムコントローラ WV-CU254 とのシステム接続例

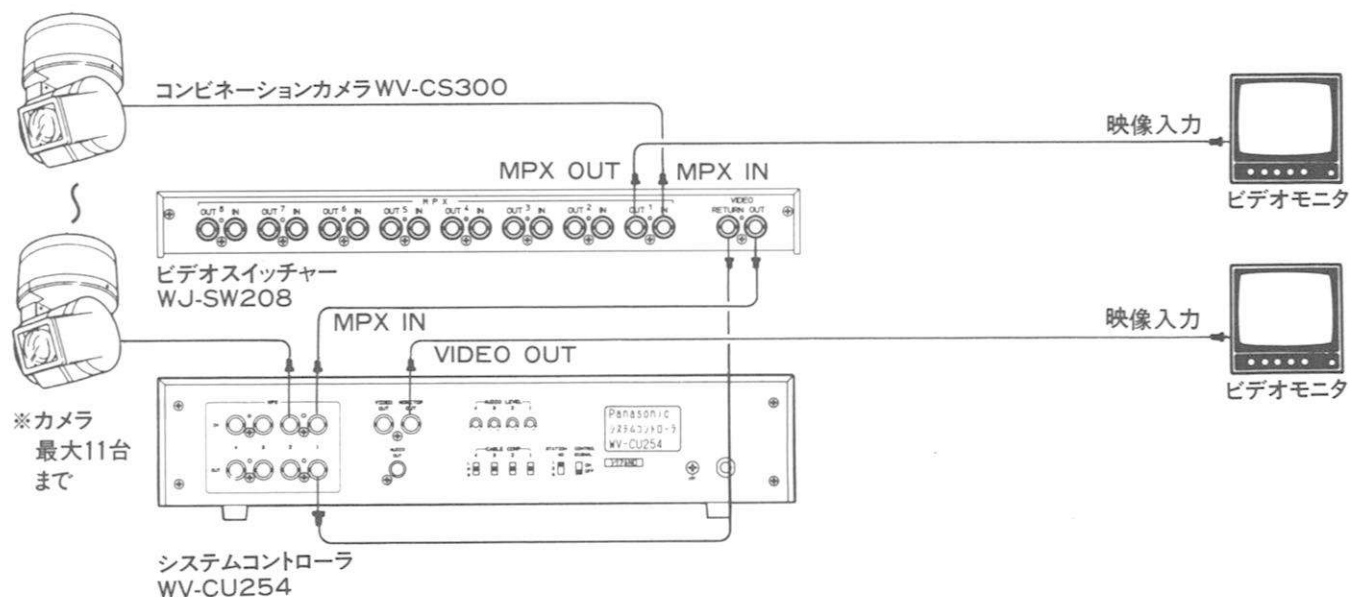

■テルックカメラ／電源とのシステム接続例

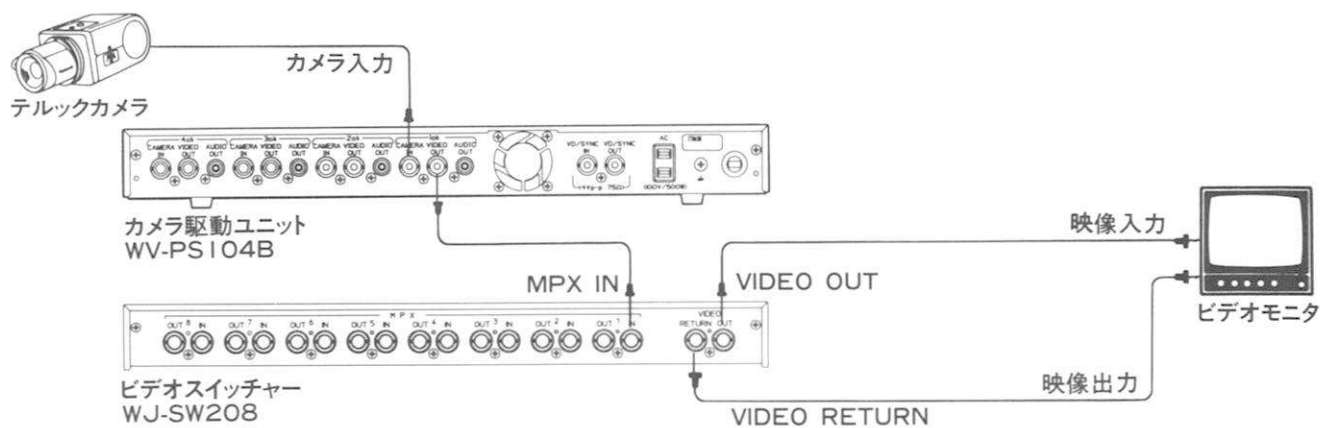

ラックマウントのしかた

ラックマウント金具(付属品)を付属の取付ねじで取り付け、ラック取付ねじ(別売品)でラックにマウントします。

※ラックマウントする際は、ゴム足をとりはずしてください。

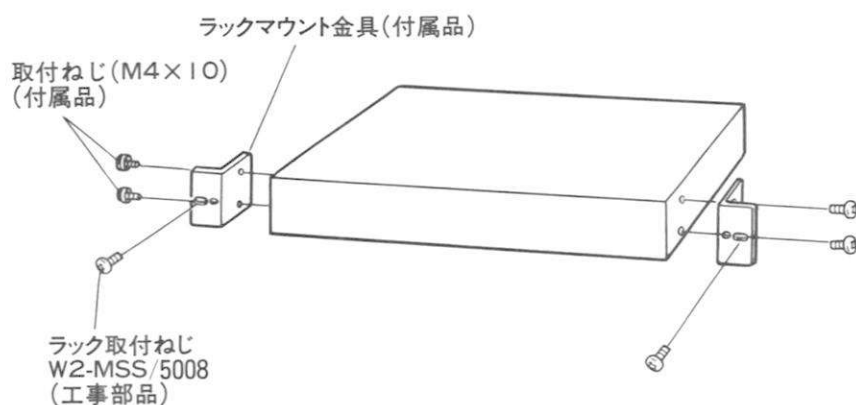

ご注意

振動が多い場所などに設置するときは、本機の後部を補強アングル(現地製作)でラックに固定して使用してください。

定格

■定格

カメラ入力：8入力 BNC接栓	周囲温度：-10℃～+50℃
カメラループスルー出力：8出力 BNC接栓	寸法：420(幅)×44(高さ)225(奥行)mm
選択映像出力：1出力 BNC接栓	質量：約2.3kg
選択映像リターン：1入力 BNC接栓	仕上げ
カメラ選択スイッチ：ロック式	パネル：AVアイボリー焼付塗装 マンセル7.9Y6.8/0.8近似色
切換方式：機械的スイッチング	カバー：AVアイボリーエリオ鋼板 マンセル7.9Y6.8/0.8近似色

■付属品

ラックマウント金具…………… 2	取付ねじ(M4×10)…………… 4
------------------	--------------------

保証とアフターサービス

修理・お取り扱い・お手入れなどのご相談は…
まず、お買い上げの販売店へお申し付けください。

●修理は、サービス会社・販売会社の「修理相談窓口」へ！

■保証書（別添付）

必ず、お買い上げの販売店からお買い上げ日・販売店名などの記入をお確かめのうえ受け取り、よくお読みのあと、大切に保管してください。

保証期間：お買い上げ日から1年間

■修理を依頼される時

まず電源を切ってから、お買い上げの販売店へご連絡ください。

●保証期間中は

保証書の規定に従ってお買い上げの販売店が修理をさせていただきますので、恐れ入りますが、製品に保証書を添えてご持参ください。

●保証期間を過ぎているときは

修理すれば使用できる商品については、ご希望により有料で修理させていただきます。

便利メモ おぼえのため 記入されると 便利です	お買い上げ日	年	月	日	品番	WJ-SW208
	販売店名	☎ ()	—			

松下電器産業株式会社 セキュリティ本部

〒223-8639 横浜市港北区綱島東四丁目3番1号 電話 フリーダイヤル 0120-878-410