

WV-7225とWV-7360の接続方法について

屋内水平垂直回転台（WV-7225）とリモートコントロールユニット（WV-7360）を接続する場合は、取扱説明書と合わせて本書をお読みください。

WV-7360の概要



- このリモートコントロールユニットで、屋外水平垂直回転台を直接制御できます。
- 回転台を上、下、左、右に回転できます。オートパン機能はありません。

安全上のご注意 必ずお守りください



屋内水平垂直回転台（WV-7225）の取扱説明書と合わせて本書をお読みください。

お使いになる人や他の人への危害、財産への損害を未然に防止するため、必ずお守りいただくことを、次のように説明しています。

■表示内容を無視して誤った使い方をしたときに生じる危害や損害の程度を、次の表示で区分し、説明しています。

 警告	この表示の欄は、「死亡または重傷などを負う可能性が想定される」内容です。
 注意	この表示の欄は、「傷害を負う可能性または物的損害のみが発生する可能性が想定される」内容です。

■お守りいただく内容の種類を、次の絵表示で区分し、説明しています。（下記は絵表示の一例です。）

	このような絵表示は、してはいけない「禁止」内容です。
	この絵表示は、必ず実行していただく「強制」内容です。

警告

機器の上に水などの入った容器を置かない



水などが中に入った場合、火災や感電の原因になります。

水ぬれ禁止

ただちに電源プラグを抜いて、販売店にご連絡ください。

電源プラグは根元まで確実に差し込む



差し込みが不完全ですと、感電や発熱による火災の原因になります。

傷んだプラグ、ゆるんだコンセントは使用しないでください。

電源コードは、必ずプラグ本体を持って抜く



コードが傷つき、火災や感電の原因になります。

電源プラグのほこりなどは定期的にとる



プラグにほこりなどがたまると、湿気などで絶縁不良となり、火災の原因になります。

電源プラグを抜き、乾いた布でふいてください。

電源コード・電源プラグを破損するようなことはしない

(傷つけたり、加工したり、熱器具に近づけたり、無理に曲げたり、ねじったり、引っ張ったり、重いものを載せたり、束ねたりしない)



傷んだまま使用すると、感電・ショート・火災の原因になります。

禁止

コードやプラグの修理は販売店にご相談ください。

ぬれた手で、電源プラグの抜き差しはしない



感電の原因になります。

ぬれ手禁止

コンセントや配線器具の定格を超える使い方や、交流100 V以外での使用はしない



たこ足配線等で、定格を超えると、発熱による火災の原因になります。

禁止

⚠ 注意

異物を入れない



水や金属が内部にはいると、火災や感電の原因になります。

禁止

ただちに電源を切り、販売店にご連絡ください。

振動や強い衝撃を与えない



火災や感電、故障の原因になります。

禁止

設置上のお願い

●設置場所について

直射日光の当たる場所や、熱器具の近く、温風の吹き出し口には設置しないでください。
周囲温度は、 -10°C ～ $+50^{\circ}\text{C}$ の範囲でお使いください。

●機器の組み合わせについて

機器の組み合わせには制限があります。定格、外観寸法図をよく確認してから接続してください。詳しくは、「Panasonic 業務用AVシステム総合カタログ」を参照するか、販売店にご相談ください。

WV-7360 各部の名前と働き

■前面

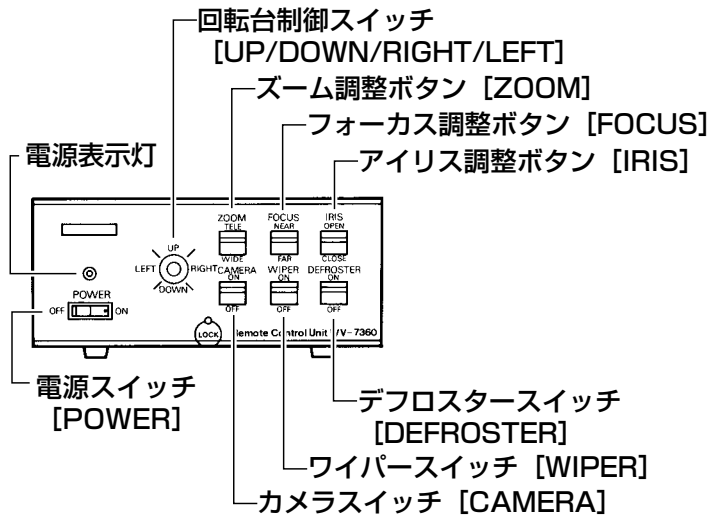

■後面

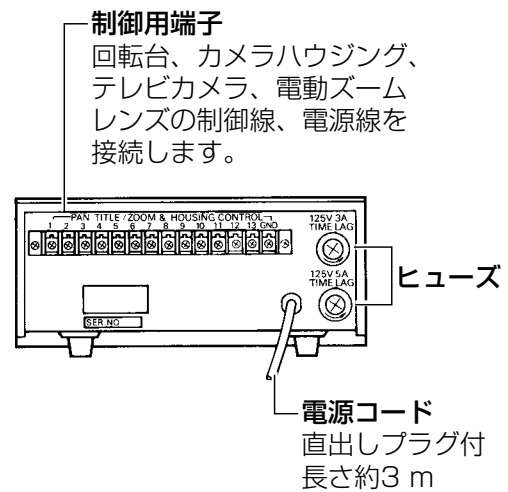

WV-7360 操作のしかた

●すべての配線が終了した後、リモートコントロールユニットの電源プラグを、AC100 Vコンセントに差し込んでください。

1. 電源スイッチをONにします。
2. カメラスイッチ [CAMERA] を入れます (ON)。
3. 回転台の制御は回転台制御スイッチで行います。
4. 電動ズームレンズの制御は、アイリス調整・フォーカス調整・ズーム調整スイッチを上げ下げして行います。

●WV-7155、WV-7145を使用した場合は、次の操作もできます。

1. 前面ガラスが結露したり凍結したりした場合は、デフロスタースイッチ [DEFROSTER] を入れます (ON)。
2. 前面ガラスに雨滴がついた場合は、ワイパースイッチ [WIPER] を入れます (ON)。(WV-7155のみ)

●電源スイッチ

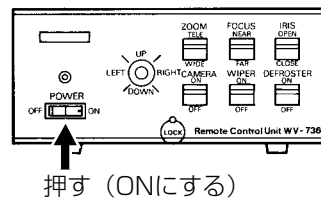

●カメラスイッチ

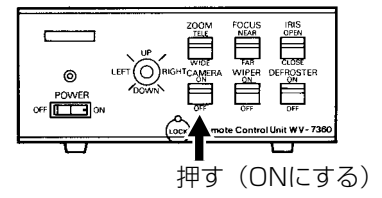

●回転台の制御

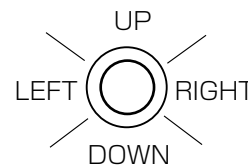

●ズーム調整

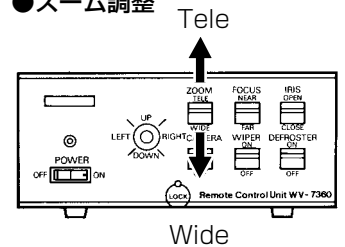

●フォーカス調整

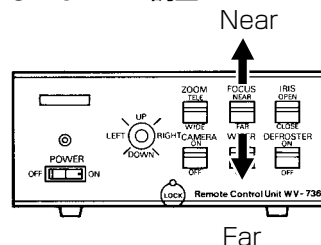

●アイリス調整

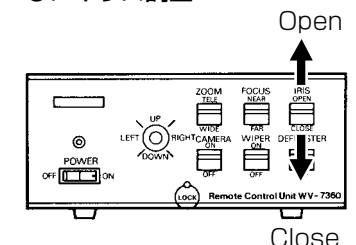

●ワイパーの操作

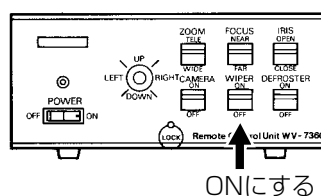

●デフロスター操作

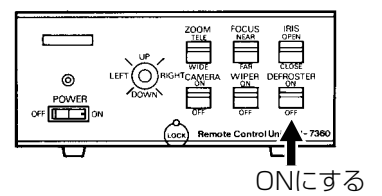

制御ケーブルの接続

お願い

制御ケーブルの接続以外については、WV-7225に付属の取扱説明書（工事説明付き）をお読みください。

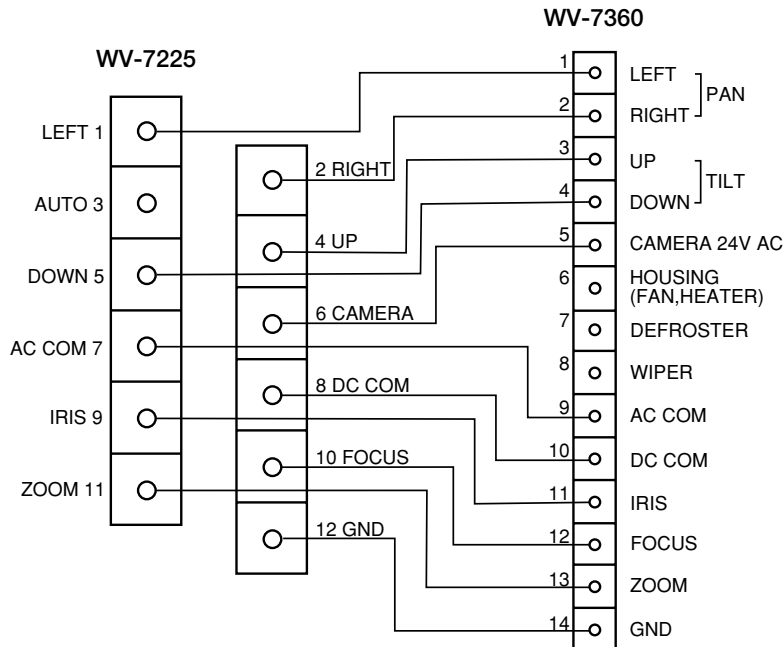

定格・付属品

■定格

使用場所：屋内

適用機種：「Panasonic業務用AVシステム総合カタログ」をお読みください。

電源：AC 100 V 50 Hz / 60 Hz

消費電力：最大135 W（回転台、テレビカメラ、電動ズームレンズ、カメラハウジング、ワイパー）

電源出力：AC 24 V : 4.2 A 50 Hz / 60 Hz
回転台、テレビカメラ、カメラハウジング、ワイパー用

DC ±6 V：電動ズームレンズ用

コントロール：回転台、テレビカメラ、ワイパー、デフ
ロスター : ON / OFF

回転台 : LEFT / RIGHT / UP / DOWN
電動ズームレンズ

: IRIS / FOCUS / ZOOM

周囲温度：-10℃～+50℃

寸法：210（幅）×95（高さ）×179（奥行）
mm（ゴム足高さ7 mm含む）

質量：約3.6 kg

仕上げ：前面パネル：アルミヘアライン
アルマイト処理

カバー：SPCC レザートーン塗装
マンセル10GY4.5/1.5

後面：SPCC
亜鉛メッキクロメート処理

■付属品

タイムラグ形ヒューズ [YWTLC-3A (3 A) YWTLC-5A (5 A)] ……各1個