

取付説明書

このたびは、ナショナル ボリュームコントローラをお買い上げいただきまして、まことにありがとうございました。

■安全上のご注意 **必ずお守りください**

① 使いになる人や他の人への危害、財産への損害を未然に防止するため、必ずお守りいただくことを、次のように説明しています。

■ 表示内容を無視して誤った使い方をしたときに生じる危害や損害の程度を、次の表示で区分し、説明しています。



警告

この表示の欄は、「死亡または重傷などを負う可能性が想定される」内容です。



注意

この表示の欄は、「傷害を負う可能性または物的損害のみが発生する可能性が想定される」内容です。

■ お守りいただく内容の種類を、次の絵表示で区分し、説明しています。



このような絵表示は、してはいけない「禁止」の内容です。



このような絵表示は、必ず実行していただく「強制」の内容です。

警告

工事は販売店に 依頼する



工事には技術と経験が必要です。火災、感電、けが、器物損壊の原因となります。

● 必ず販売店に依頼してください。

配線は正しく行う



ショートや、誤配線により火災の原因となります。

分解しない、
改造しない



火災やけがの原因
となります。

分解禁止

- 修理や点検は販売店にご連絡ください。

過大入力を加えない



火災やけがの原因
となります。

禁止

⚠ 注意

配線は、アンプの
電源を切つて行う



感電の原因となり
ます。

■配線のしかた

● 2線式配線

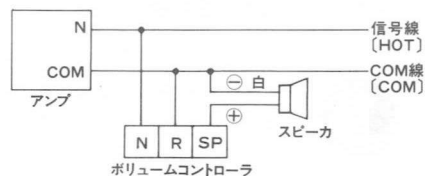

● 3線式配線

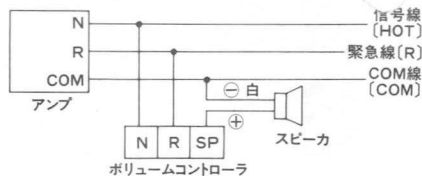

■結線のしかた

・本機は、ワンタッチ端子の採用により、結線が簡単にできます。

・適用電線は、φ1.0、φ1.2、φ1.6、Cu(銅) 単線専用です。

①電線被ふくを、ストリップゲージに合わせて切り取ります。

②芯線が止まるまで、確実に奥まで差し込みます。

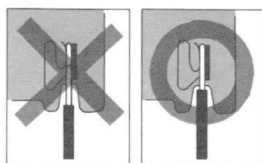
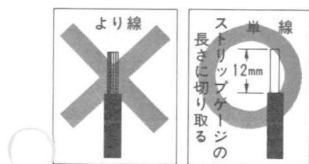

●はずしかた

①電線はずし穴に⊖ドライバー（小または中）をまっすぐに差し込みます。（ドライバーは仮固定されます。）

②電線を引き抜きます。

ドライバーを穴の中で回したりすると、周辺部が欠けるおそれがありますので、さけてください。

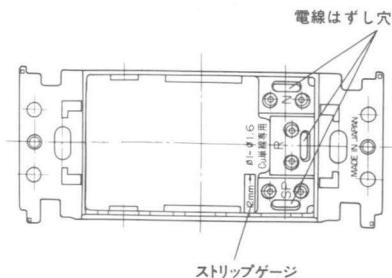

■取り付けかた

1.電気工事前埋込みボックスに取り付ける場合

①埋込みボックス(別途購入)を、壁に埋めます。

②結線をします。(前ページ参照)

③埋込みボックスに、ポリウムコントローラ(本体)を取り付けます。

④プレートを取り付けます。

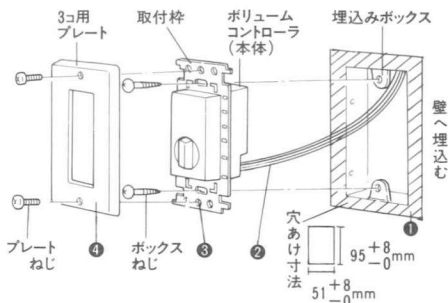

2.露出ボックスに取り付ける場合

- 1 露出ボックス(別売:WZ-598)を壁に取り付けます。
- 2 結線をします。(前ページ参照)
- 3 露出ボックスに、ボリュームコントローラ(本体)を取り付けます。
- 4 プレートを取り付けます。

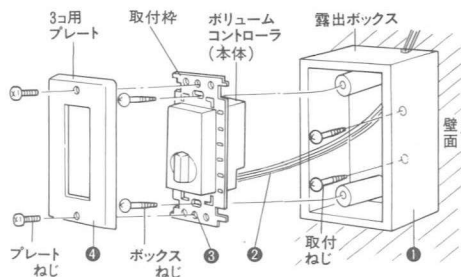

強電配線と接続取付の時は、

隔壁を設けてください。

コンセントとボリュームコントローラとを接続取付する場合、内線規程400-8により、絶縁板など堅牢な隔壁を取り付けてください。ボックス工事の場合には、絶縁セパレータ〔松下電工(株)製 WV2450など〕をご使用ください。

ご注意

ボックスねじおよびプレートねじ
 大きなトルクで締めつけますと、取付枠が破損したり、ねじ山がつぶれたりしますので、ご注意ください。

推奨締め付トルク 14 kgf.cm

■ 定格

	WZ-550/1	WZ-551/1	WZ-550/2	WZ-551/2	WZ-550/3-5	WZ-551/3-5	WZ-550/6-30	WZ-551/6-30
構成	新金属プレート付	本体のみ※	新金属プレート付	本体のみ※	新金属プレート付	本体のみ※	新金属プレート付	本体のみ※
入力容量	1W			2W	3~5W		6~30W	
入力インピーダンス	10kΩ			5kΩ	2kΩ~3.3kΩ		330Ω~1.67kΩ	
音量調整	4段階、OFF、1(-12dB)、2(-6dB)、3(0dB)()内は減衰量							

※プレートは、松下電工(株)製フルカラー3コ用プレートであれば、取り付けができます。

● 付属品

ボックスねじ(さら小ねじM4×20)……2

松下電器産業株式会社
 松下通信工業株式会社 AVシステム事業部
 〒224 横浜市都筑区佐江戸町600 ☎(045)932-1231(大代表)