

取扱説明書

工事説明付き

カラーテレビカメラ

品番 WV-CP180,WV-CP180V

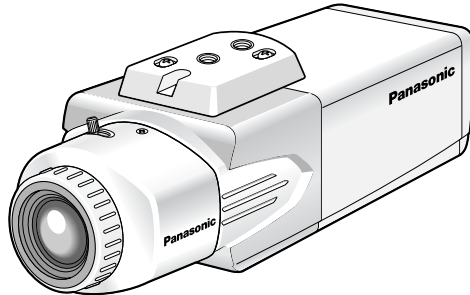

(イラストはWV-CP180Vです)

上手に使って上手に節電

保証書別添付

このたびは、カラーテレビカメラをお買い上げいただき、まことにありがとうございました。

- この取扱説明書をよくお読みのうえ、正しくお使いください。特に「安全上のご注意」(6ページ~7ページ)は、ご使用前に必ずお読みいただき、安全にお使いください。お読みになったあとは、保証書と一緒に大切に保管し、必要なときにお読みください。
- 保証書は、「お買い上げ日・販売店名」などの記入を必ず確かめ、販売店からお受け取りください。

はじめに

商品概要

本機はテルック専用のビデオ受像機などに接続して使用するカラーテレビカメラです。必要に応じてACアダプターなどのDC電源で使用することもできます。

WV-CP180 : レンズ別売り

WV-CP180V : 2倍バリフォーカルレンズ付き

主な特長は次のとおりです。

スーパーダイナミックⅢ方式 (SUPER-DⅢ) を採用

CCD部および信号処理回路にスーパーダイナミック方式を採用し、通常のカメラと比較して、約128倍の高ダイナミックレンジを実現しています。明るい部分から暗い部分まで、照度差の激しい被写体も自然な映像で撮影できます。

ノイズリダクション機能を搭載し、高感度を実現

低ノイズ回路設計により、カラー映像時、最低0.6 lx (F1.4) を実現しています。

モーションディテクター機能を搭載

監視中、モニター内に動きが生じた場合やカメラを布やふたなどで覆い隠されたり、カメラの向きを変えられたりした場合、アラーム信号を送出します。

電子ズーム機能を搭載

電子ズーム機能 (最大2倍) により、画角を微調節できます。

内蔵マイクロホンを搭載

テルック専用のビデオ受像機などに本機を接続すると、内蔵マイクロホンによりカメラ付近の音を聞くことができます。

個人情報の保護について

本機を使用したシステムで撮影された本人が判別できる情報は、「個人情報の保護に関する法律」で定められた「個人情報」に該当します。※
法律に従って、映像情報を適正にお取り扱いください。

※経済産業省の「個人情報の保護に関する法律についての経済産業分野を対象とするガイドライン」における【個人情報に該当する事例】を参照してください。

付属品をご確認ください

本機を使用する前に、以下の付属品が揃っているか確認してください。
万一、不足している物がありましたら、お手数ですが、お買い上げの販売店にご連絡ください。

取扱説明書（本書）	1冊
保証書	1枚

以下の付属品は取り付け工事に使用します。

2倍バリフォーカルレンズ（WV-CP180Vのみ）.....	1個
カメラ取付台	1個

免責について

- この商品は、特定のエリアを対象に監視を行うための映像を得ることを目的に作られたものです。この商品単独で犯罪などを防止するものではありません。
- 弊社はいかなる場合も以下に関して一切の責任を負わないものとします。
 - ①本商品に関連して直接または間接に発生した、偶発的、特殊、または結果的損害・被害。
 - ②お客様の故意や誤使用、不注意による障害または本商品の破損など。
 - ③お客様による本商品の分解、修理または改造が行われた場合、それに起因するかどうかにかかわらず、発生した一切の故障または不具合。
 - ④本商品の故障・不具合を含む何らかの理由または原因により、映像が表示などできないことで被る不便・損害・被害。
 - ⑤第三者の機器などと組み合わせたシステムによる不具合、あるいはその結果被る不便・損害・被害。
 - ⑥お客様による監視映像（記録を含む）が何らかの理由により公となりまたは監視目的外に使用され、その結果、被写体となった個人または団体などによるプライバシー侵害などを理由とするいかなる賠償請求、クレームなど。

もくじ

はじめに

取扱説明

はじめに

商品概要	2
個人情報の保護について	2
付属品をご確認ください	3
免責について	3
安全上のご注意	6
取り扱い上のお願い	8
各部の名前	9

設置・接続

工事説明

設置・接続

設置上のお願い	10
レンズを取り付ける	11
別売り専用レンズについて	11
ピントの合わせかた	11
バリアフォーカルレンズの使いかた	12
固定焦点レンズの使いかた	12
設置する	13
接続する	14

その他

設定

SETUPメニューについて	17
SETUPメニュー一覧	17
基本的な操作のしかた	19
カメラの動作に関する設定を行う [CAMERA SETUP]	21
①カメラタイトルを設定する [CAMERA ID]	21
②光量制御方式を設定する [ALC/ELC]	23
SUPER-DⅢ (スーパーダイナミック機能) について	23
SUPER-DⅢを設定する	23

③シャッターの状態を確認する [SHUTTER]25
④ゲインの調節方法を設定する [AGC]25
⑤電子感度アップを設定する [SENS UP]26
⑥ホワイトバランスの調節方法を設定する [WHITE BAL]27
ホワイトバランスを微調節する28
⑦モーションディテクター機能を設定する [MOTION DET]29
モーションディテクター機能 (MODE1) について29
モーションディテクター機能 (MODE2) について30
モーションディテクター機能 (MODE1) の詳細設定を行う	..30
⑧デジタルノイズリダクション機能を設定する [DNR]32
⑨映像の解像度を設定する [RESOLUTION]32
⑩プライバシーゾーンを設定する [PRIVACY ZONE]	..33
⑪電子ズームを設定する [EL-ZOOM]34
⑫映像を左右反転表示する [MIRROR]36
⑬画揺れを補正する [STABILIZER]36
⑭音量を調節する [AUDIO LEVEL]36
特別メニューの設定を行う [SPECIAL]37
クロマレベル (色の濃さ) を調節する [CHROMA GAIN]	..37
アパーチャーレベルを調節する [AP]37
ペDESTALレベル (明るさ) を調節する [PEDESTAL]37
クロマ位相レベル (色合い) を調節する [HUE]38
傷を補正する [PIX OFF]38
通信設定を行う [COMMUNICATION]39
工場出荷時の設定内容に戻す [CAMERA RESET]39
シリアルナンバーを確認する [SER.NO.]39

その他

故障かな!?40
仕様41
保証とアフターサービス43

安全上のご注意

必ずお守りください

はじめに

お使いになる人や他の人への危害、財産への損害を未然に防止するため、必ずお守りいただくことを、次のように説明しています。

■表示内容を無視して誤った使い方をしたときに生じる危害や損害の程度を、次の表示で区分し、説明しています。



警告

この表示の欄は、「死亡または重傷などを負う可能性が想定される」内容です。

■お守りいただく内容の種類を、次の絵表示で区分し、説明しています。
(下記は絵表示の一例です。)



このような絵表示は、してはいけない「禁止」内容です。



この絵表示は、必ず実行していただく「強制」内容です。

警告

工事は販売店に依頼する



工事には技術と経験が必要です。火災、感電、けが、器物損壊の原因になります。

- 必ず販売店にご依頼ください。

異物を入れない



禁止

水や金属が内部にはいると、火災や感電の原因になります。

- ただちに電源を切って、販売店にご連絡ください。

 **警告****分解しない、改造しない**

火災や感電の原因になります。

分解禁止

- 修理や点検は、販売店にご連絡ください。

**異常があるときは、
すぐ使用をやめる**

煙が出る、臭いがするなど、そのまま使用すると火災の原因になります。

- ただちに電源を切って、販売店にご連絡ください。

**質量（重量）に耐える場
所に取り付ける**

取付場所の強度が不十分なとき、落下や転倒などで、けがの原因になります。

- 取付場所を補強してください。

定期的に点検する

金具やねじがさびると、落下などでけがの原因になります。

- 点検は販売店にご依頼ください。

取り扱い上のお願い

屋内でのみ使用してください

長時間日光のあたるところや、冷・暖房機の近くには設置しないでください。変形・変色または故障・誤動作の原因になります。

長時間安定した性能でお使いいただくために

- 高温・多湿の場所で長時間使用すると、部品の劣化により寿命が短くなります（推奨温度+35℃以下）。設置場所の放熱や暖房などの熱が直接当たらないようにしてください。
- 周囲温度+5℃～+35℃、湿度は90%以下の場所でお使いください（常時通電状態でお使いになる場合）。

CCD色フィルターの焼き付きについて

画面の一部分にスポット光のような明るい部分があると、CCD内部の色フィルターが劣化して、その部分に変色することがあります。固定監視の向きを変えた場合など、前の画面にスポット光があると変色して残ります。

レンズの清掃は

レンズクリーニングペーパー（眼鏡やカメラの清掃に使うもの）で行ってください。溶剤を使用する場合はアルコール類を使用し、ガラスクリーナーやシンナー系のものは使用しないでください。

強い光にカメラを向けないでください

画面の一部分にスポット光のような強い光があると、ブルーミング（強い光の周りがにじむ現象）、スミア（強い光の上下に縦縞が発生する現象）を生じることがあります。

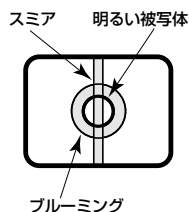

取り扱いはていねいに

落としたり、強い衝撃や振動を与えたりしないでください。故障の原因になります。

お手入れは

お手入れは電源を切って行ってください。けがの原因になります。ベンジン・シンナーなど揮発性のものをかけたり、使用したりしないでください。ケースが変色することがあります。化学ぞうきんを使用の際は、その注意書きに従ってください。

汚れがひどいときは

うすめた台所用洗剤をやわらかい布にしみこませ、よくしぼり、軽く拭いてください。そのあと、乾拭きしてください。

各部の名前

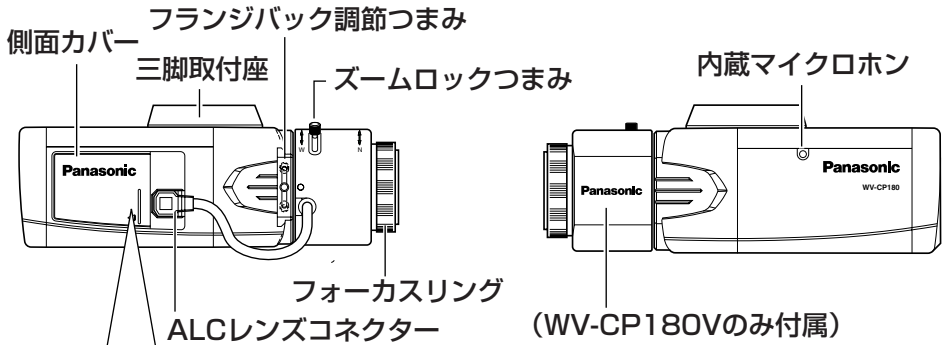

側面カバー内部 (ロックするまで左にスライドして開く)

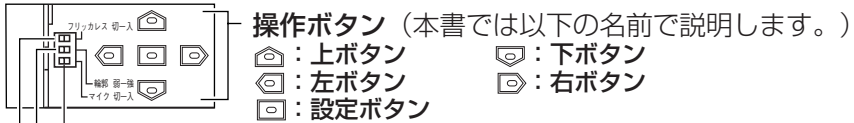

マイクスイッチ【切-入】

内蔵マイクロホンを使用する場合は「入」にします。
ACアダプターなどのDC電源で使用する場合は「切」にします。
工場出荷時は「切」に設定されています。

輪郭スイッチ【弱-強】

弱：ソフトな画質になります。
強：シャープな画質になります。
工場出荷時は「強」に設定されています。

フリッカレススイッチ【切-入】

50 Hz地域の蛍光灯下で使用する場合に「入」にするとフリッカが少なくなります。
工場出荷時は「切」に設定されています。

<後面>

<後面カバー取り外し状態>

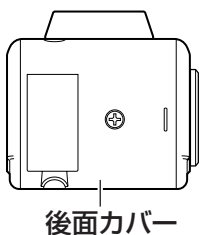

後面カバー

ケーブルクランプ
同軸ケーブル接続端子
DC12V電源ケーブル
接続端子

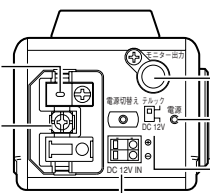

モニター出力端子
電源表示ランプ
電源供給切替
スイッチ

設置上のお願い

⚠警告 ⚠注意 に記載されている内容とともに、以下の項目をお守りください。

本機は屋内専用カメラです。屋外では使用できません。

カメラ、ビデオ受像機間の最大延長距離は、500 mです。
(同軸ケーブル5C-2V使用時)

湿気やほこりの多い場所に設置しないでください。

内部の部品がいたみやすくなり、故障の原因になります。

落としたり、強い衝撃や振動を与えたりしないでください。
故障の原因になります。

電波障害について

テレビやラジオの送信アンテナ、強い電界や磁界の近く（モーターやトランスなど）では、映像が曲がったりすることがあります。このような場合は、専用の薄電線管を設けてカメラケーブルを通線してください。

カメラケーブルは電灯線などに近づけて配線しないでください。
雑音の入る原因になります。

騒音の高い場所は避けてください。
エアコン、空気清浄器、自動販売機などの付近は、雑音の入る原因になります。

ビデオ受像機と外部スピーカーは離して設置してください。
ハウリングの起こる原因になります。

レンズを取り付ける

レンズをゆっくり時計方向に回して取り付け、レンズケーブルをカメラのALCレンズコネクタに接続します。

WV-CP180Vには、2倍バリフォーカルレンズを付属しています。

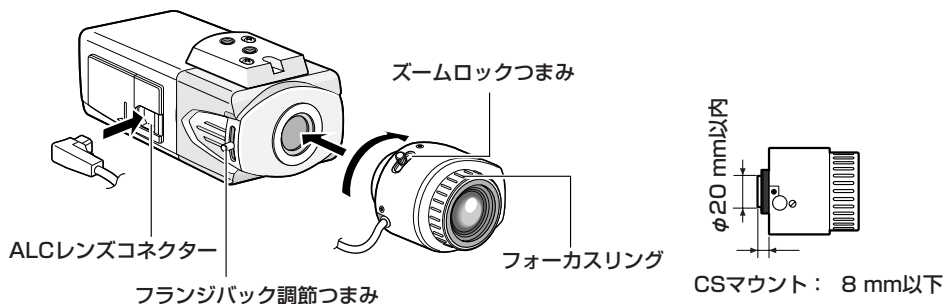

別売り専用レンズについて

品名	品番
1/3型CCDテレビカメラ用 自動絞りレンズ	(固定焦点) 超広角 WV-LA2R8C3B
	(固定焦点) 広角 WV-LA4R5C3B
	(固定焦点) 標準 WV-LA9C3B
	2倍バリフォーカル WV-LZA61/2S
	8倍バリフォーカル WV-LZ62/8S
15倍電動ズーム WV-LZ61/15	

ピントの合わせかた

自動絞りレンズを使って被写体を写す場合、レンズ自体の焦点深度の関係で絞りの状態によっては、はじめに合わせたピントが若干ピンボケになることがあります。このようなときは、写真を撮る要領で被写体をできるだけ暗くして、絞りが開いた状態でピントを合わせると、ピンボケを防ぐことができます。

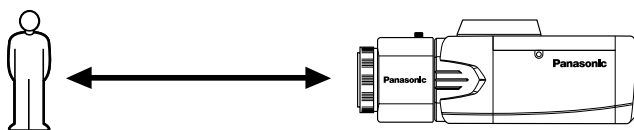

レンズを取り付ける（つづき）

● フランジバックの調節のしかた

フランジバック調節つまみをゆるめてフランジバック調節つまみを上下に動かし、ビデオ受像機の画面を見ながら、ピントを調節します。調節後は、フランジバック調節つまみを締め付けてください。

[推奨締め付トルク：0.05 N・m {0.5 kgf・cm}]

バリフォーカルレンズの使いかた

以下は、2倍バリフォーカルレンズ（WV-CP180V付属）の説明です。レンズによって調節方法が異なります。詳しくは、使用するレンズの取扱説明書をお読みください。

- ①ズームロックつまみをゆるめ、T方向いっぱいに回します。
- ②フォーカスリングをF位置の少し手前に合わせます。
- ③10 m以上離れた被写体を撮影し、カメラ側のフランジバックを調節します。

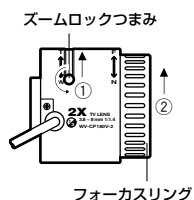

お願い

ズームロックつまみをW方向いっぱいに回したとき、フォーカスリングを回して、約1.2 m先の被写体にピントを合わせられることを確認してください。

- ④ズームロックつまみをT ⇄ W間で適当な画角に動かし、ズームロックつまみを締めます。
- ⑤フォーカスリングを回して、ピントを合わせます。

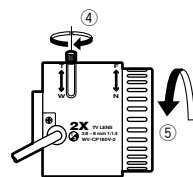

お願い

画角を変える場合は、再度ズームロックつまみ、フォーカスリングを回してピントを合わせてください。

固定焦点レンズの使いかた

- フォーカス調節付きの固定焦点レンズはレンズのフォーカスをFAR端にしてから、フランジバックの調節を行ってください。

設置する

以下は付属のカメラ取付台を使用した設置例です。

設置場所にカメラ取付台を固定し、カメラを取り付けます。

カメラ取付台の固定ねじは、取付場所の材質に合わせて調達してください。

また、カメラ取付用ねじ穴（1/4-20UNCカメラ三脚用）を使って、三脚取付座をカメラの上部、下部に付け替えることにより、次のような取り付けができます。

三脚取付座の上下を付け替えるときは、外した取付ねじを使用してください。長さの違うねじを使用すると、落下や故障の原因になります。

<取り付け例>

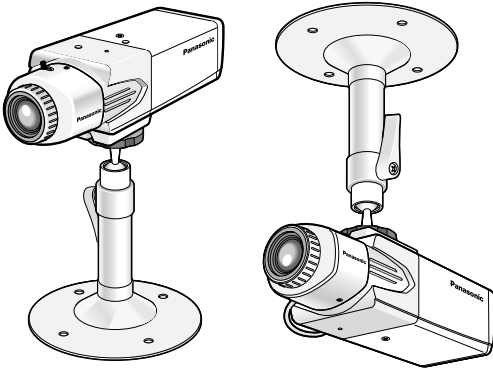

<三脚取付座の付け替え>



お願い

- カメラの質量（重量）に十分耐えられる場所に取り付けてください。
- 取付場所の材質により、取り付けかたが異なります。カメラ取付台の固定に木ねじは使用しないでください。
鋼材の場合 ： M6またはM8のボルトナットで固定。
コンクリート壁の場合 ： M6またはM8のアンカーボルトまたは松下電工株式会社製のAYプラグボルトで固定。
- カメラに接続する同軸ケーブルは、カメラ取付台中央の通線穴より壁面に通す構造になっています。
- カメラ取付台は、スイッチボックスに直接取り付けすることができます。

接続する

接続を行うときは、各機器の電源を切った状態で行ってください。

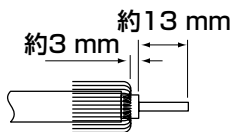
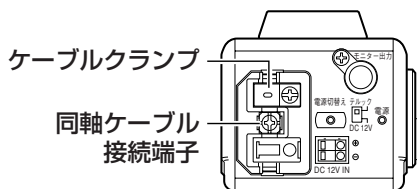
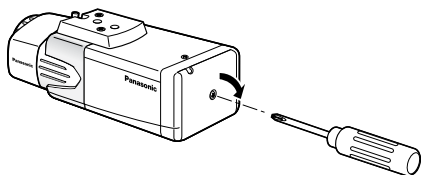
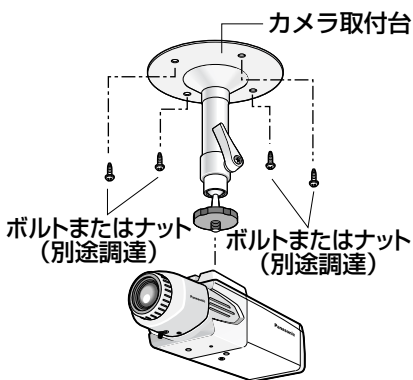
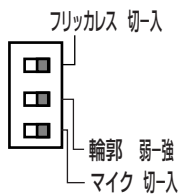

STEP1

カメラの側面カバーを開け、フリッカススイッチ、輪郭スイッチ、マイクスイッチを設定します。各スイッチについて詳しくは、9ページをお読みください。

STEP2

設置場所にカメラ取付台を固定し、カメラを取り付けます。設置について詳しくは、13ページをお読みください。

STEP3

後面カバーを外し、同軸ケーブル（別途調達）を接続します。同軸ケーブル接続端子に芯線を、ケーブルクランプに編組線部を固定してください。

メモ

ケーブルクランプの位置は変更できます。同軸ケーブル（別途調達）を引き出す方向に合わせて同軸ケーブル接続端子の上下どちらかに取り付けてください。

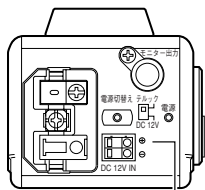

DC12V電源ケーブル
接続端子

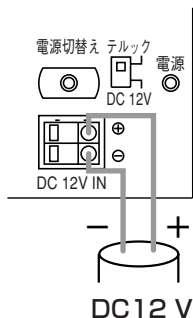

DC 12 V

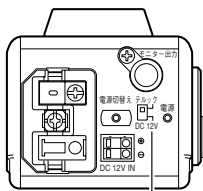

電源供給切替
スイッチ

STEP4

DC電源を供給する場合は、DC 12 V 電源ケーブル接続端子に電源ケーブルを接続してください。

ACアダプターWV-PS13（別売品）使用時は、外皮を約7 mm（ 7 ± 1.0 mm）切断し、ショートなどがないように芯線をよくよじって接続してください。

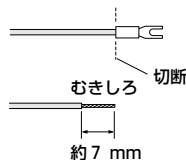

線材仕様：16AWG～26AWG
単線・より線

お願い

電源ケーブル挿入後、ケーブルが抜けないように、精密ドライバー（+、先端サイズNo. 0）で確実に取付ねじを締め付けてください。

[推奨締付トルク：0.25 N・m
{2.5 kgf・cm}]

STEP5

電源供給切替スイッチを設定します。
テルック（工場出荷時）

：テルック専用ビデオ受像機などを接続した場合に設定します。

DC 12 V

：DC 12 V電源ケーブル接続端子からDC 12 V電源を供給する場合に設定します。

（次ページへ続く）

接続する (つづき)



メモ

DC12 Vで使用する場合は、同軸ケーブルの出力を使用してください。モニター出力端子を使用する場合は、先に同軸ケーブルを接続し、75 Ω終端してください。終端しない場合、映像が正しく表示されません。

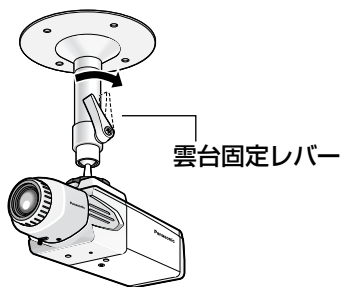

フランジバック調節つまみ

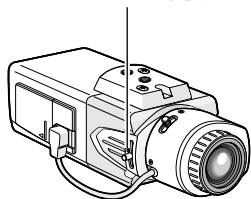

メモ

フランジバック調節つまみを強く締め付けすぎると、ねじ山がつぶれたり、フォーカスずれの原因となります。

STEP6

同軸ケーブル (別途調達) の片側をビデオ受像機のカメラ入力端子に接続し、ビデオ受像機の電源を入れます。調整用モニターがあるときは、後面のモニター出力端子に接続しず (設置工事時のみ)。

STEP7

ビデオ受像機の画面を見ながら雲台固定レバーを少しゆるめ、カメラの角度を調節します。調節後は、確実に雲台固定レバーを固定してください。

STEP8

ビデオ受像機の画面を見ながら、フランジバック調節つまみをゆるめて、フランジバック調節つまみを上下に動かし、ピントを合わせます。ピントの合わせかたは11ページをお読みください。調節後はフランジバック調節つまみを締め付けてください。

[推奨締め付トルク : 0.05 N · m
{0.5 kgf · cm}]

接続が終了したら、後面カバーを取り付けてください。

SETUPメニューについて

本機を使用する場合、あらかじめSETUPメニューで各項目を設定しておく必要があります。撮影場所の条件に合わせて、各項目を設定します。

SETUPメニュー一覧

設定項目	概要	ページ
CAMERA	カメラの動作に関する設定を行います。	
CAMERA ID	カメラタイトルを設定します。カメラの設置場所などを表すタイトルを英数字・記号・カタカナで作成し、画面上に表示します。	21
ALC/ELC	使用するレンズに合わせて、カメラに入る光量の制御方式を設定します。	23
SHUTTER	電子シャッターの状態を確認します。	25
AGC	ゲインの調節方法を設定します。	26
SENS UP	電子感度アップを設定します。	26
WHITE BAL	ホワイトバランスの調節方法を設定します。	27
MOTION DET	モーションディテクター機能を設定します。	29
DNR	デジタルノイズリダクション機能を設定します。	32
RESOLUTION	映像の解像度を設定します。	32
PRIVACY ZONE	撮影場所の中の写したくない部分だけを表示しないよう設定します。	33
EL-ZOOM	電子ズームを設定します。	34
MIRROR	映像を左右反転表示します。	36
STABILIZER	カメラの画揺れ補正を行うかどうかを設定します。	36
AUDIO LEVEL	内蔵マイクロホンの音量を調節します。	36

SETUPメニューについて (つづき)

設定項目	概要	ページ
SPECIAL		
CHROMA GAIN	クロマレベル (色の濃さ) を調節します。	37
AP	アパーチャーレベルを調節します。	37
PEDESTAL	ペDESTALレベル (明るさ) を調節します。	37
HUE	クロマ位相レベル (色合い) を調節します。	38
PIX OFF	傷を補正します。	38
COMMUNICATION	レシーバーを使用したシステム構成で本機を使用する場合に必要な通信設定を行います。	39
CAMERA RESET	SETUPメニューの設定内容を工場出荷時の設定に戻します。	39
SER.NO.	本機のシリアルナンバーを確認します。	39

基本的な操作のしかた

SETUPメニューの基本的な操作のしかたを説明します。

SETUPメニューの操作は、接続しているビデオ受像機にSETUPメニューを表示して、操作ボタン（9ページ）で行います。

ここでは、WV-CP180のSETUPメニューの画面を例に説明します。

画面1

設定ボタンを約2秒間押し続け、
SETUPメニューのトップ画面を表示
します。

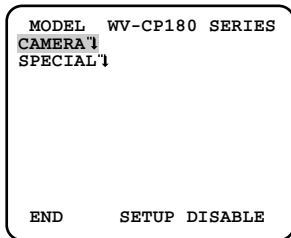

STEP1

上ボタンまたは下ボタンを押して、
カーソルを「END」に合わせます。

STEP2

右ボタンを押して「SETUP」にカー
ソルを合わせ設定ボタンを押し、設
定モードを「DISABLE」→
「ENABLE」に切り替えます。

画面2

設定モードが「ENABLE」に切り替
わり、SETUPメニューが設定できる
状態になります。

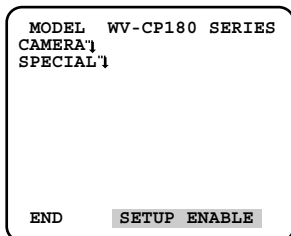

STEP3

設定したいSETUPメニューにカー
ソルを合わせ、設定ボタンを押します。

(次ページへ続く)

SETUPメニューについて (つづき)

画面3

選択したSETUPメニューの設定画面が表示されます。

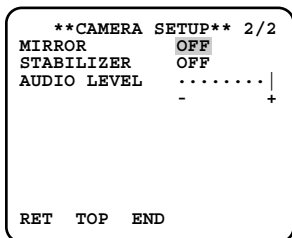
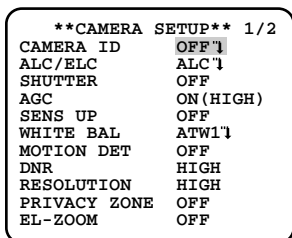

メモ

- 本機では誤操作を防止するため、カメラ映像からSETUPメニューのトップ画面を表示すると、必ず設定モードが「DISABLE」になっています。操作するときは「ENABLE」に切り替えてください。
- カーソルとは設定項目が反転表示している部分をいいます。

STEP4

各設定項目を設定します。

- 設定項目の選択
： 上ボタンまたは下ボタンを押してカーソルを移動します。
- 設定内容の切り替え
： 左ボタンまたは右ボタンを押します。
- 設定項目の詳細設定画面を表示
： 「↓」が表示されている設定項目で設定ボタンを押します。
- 前の設定画面に戻る
： 「RET」にカーソルを合わせ設定ボタンを押します。
- トップ画面に戻る
： 「TOP」にカーソルを合わせ設定ボタンを押します。

STEP5

カメラ映像の画面に戻るときは、「END」にカーソルを合わせ設定ボタンを押します。

カメラの動作に関する設定を行う [CAMERA SETUP]

カメラの動作に関する設定を行います。トップ画面から「CAMERA SETUP」画面を表示して設定を行います。表示のしかたは19、20ページをお読みください。

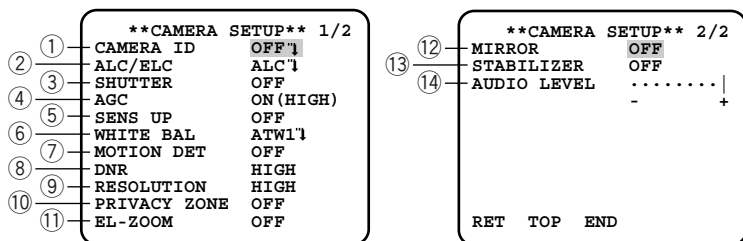

①カメラタイトルを設定する [CAMERA ID]

カメラタイトルを設定します。カメラの設置場所などを表すタイトルを英数字・記号・カタカナで作成し、画面上に表示します。カメラタイトルは最大16文字まで設定できます。以下の手順に従って、カメラタイトルを設定します。

「CAMERA SETUP」画面

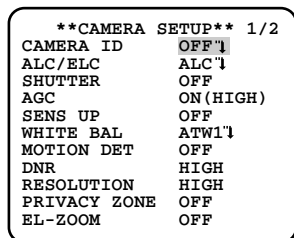

タイトル作成画面

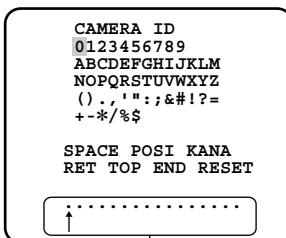

入力領域

表示位置設定画面

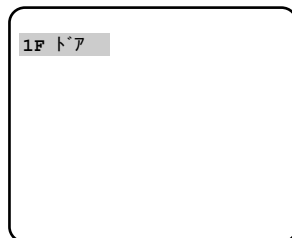

STEP1

「CAMERA ID」を「ON」に設定し、設定ボタンを押します。

→タイトル作成画面が表示されます。

(次ページへ続く)

カメラの動作に関する設定を行う [CAMERA SETUP] (つづき)

STEP2

上/下/左/右ボタンで表示したい文字にカーソルを合わせ、設定ボタンを押して文字を入力します。

→入力した文字は入力領域に表示されます。

STEP4

上/下/左/右ボタンでタイトルを表示する位置を決め、設定ボタンを押します。

→カメラタイトルと表示位置が設定されます。

<文字入力について>

- 文字を修正したいときは、カーソルを入力領域の矢印(↑)に合わせ、左ボタンまたは右ボタンを押して、カーソル(↑)を変更したい文字に合わせ再入力します。
- 空白スペースを挿入したいときは、「SPACE」にカーソルを合わせ設定ボタンを押します。
- 入力した文字をすべて消去したいときは、「RESET」にカーソルを合わせ、設定ボタンを押します。
- カタカナを入力したいときは、「KANJI」にカーソルを合わせ、設定ボタンを押し、カタカナ入力画面を表示します。

STEP3

タイトルを入力したら、「TITLE」にカーソルを合わせ設定ボタンを押します。

→表示位置設定画面が表示されます。

②光量制御方式を設定する [ALC/ELC]

使用するレンズに合わせて、カメラに入る光量の制御方式を以下から設定します。

ALC（工場出荷時）：被写体の明るさに応じて、自動でレンズの絞りを調節します。SUPER-DⅢ機能を使用するときや自動絞りレンズ（ALCレンズ）を使用するときは、この設定にします。SUPER-DⅢの設定を行う場合は、以下をお読みください。

ELC：設定した値にレンズの絞りを固定します。固定絞りレンズや手動絞りレンズを使用するときは、この設定にします。

SUPER-DⅢ（スーパーダイナミック機能）について

撮影する場所の明るい部分と暗い部分の差が大きいと、カメラは明るい部分に合わせてレンズの絞りを設定してしまうため、暗い部分が見えなくなってしまう。逆に暗い部分にレンズの絞りを合わせると、明るい部分が見えなくなってしまう。

この明暗差の大きな被写体の明るい部分がよく見える映像と、暗い部分がよく見える映像をデジタル処理で合成し、明るい部分も暗い部分も忠実に再現する機能をスーパーダイナミック機能と言います。

[SUPER-DⅢ機能を働かせない場合]

夜間

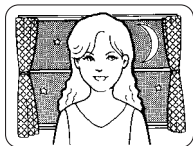

日中

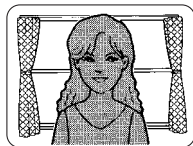

[SUPER-DⅢ機能を働かせた場合]

夜間

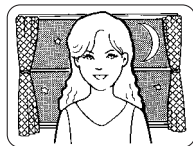

日中

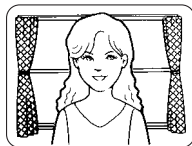

SUPER-DⅢを設定する

SUPER-DⅢ機能の「ON」／「OFF」を設定します。

「OFF」に設定した場合、映像の明るい部分にマスクをかける設定が必要になります。また、「ON」／「OFF」のどちらに設定した場合でも、映像の出力レベル（映像のコントラスト）を調節する必要があります。

次ページの手順に従って操作します。

（次ページへ続く）

カメラの動作に関する設定を行う [CAMERA SETUP] (つづき)

「CAMERA SETUP」画面

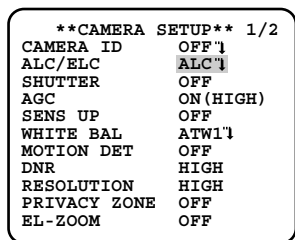

「ALC CONT」画面

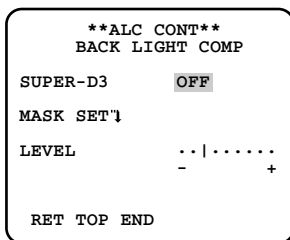

マスク設定画面

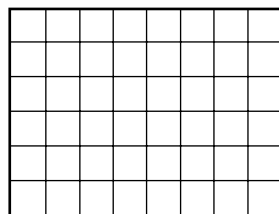

STEP1

「ALC/ELC」を「ALC」に設定し、設定ボタンを押します。
→「ALC CONT」画面が表示されます。

STEP2

カーソルを「SUPER-D3」に合わせ、左ボタンまたは右ボタンで「ON」／「OFF」を設定します。

ON (工場出荷時)

：常にSUPER-DⅢ機能を働かせます。(→STEP6へ)

OFF：SUPER-DⅢ機能を停止します。(→STEP3へ)

STEP3

カーソルを「MASK SET」に合わせ、設定ボタンを押します。

→マスク設定画面が表示されます。

STEP4

映像の明るい部分にマスクをかけます。上／下／左／右ボタンを押して、

マスクをかけたい区画に点滅表示を合わせ、設定ボタンを押します。マスクがかかると、区画が横縞と白の交互表示になります。点滅表示を他の区画に移動すると白く表示されます。マスクをかけたい区画に上記の操作を行います。

<マスクの設定を取り消したいときは>

取り消したい区画に点滅表示を合わせ設定ボタンを押します。

すべてのマスク設定を取り消す場合、左ボタンと右ボタンを同時に2秒以上押します。

STEP5

マスクの設定が完了したら、設定ボタンを約2秒以上押し続けます。

→「ALC CONT」画面に戻ります。

STEP6

カーソルを「LEVEL」に合わせ、左ボタンまたは右ボタンでレベルを調節します。

メモ

- SUPER-DⅢ機能を「ON」に設定すると、以下の設定項目の設定内容が制限されます。
SENS UP：OFF、AUTOのみ設定可能
- SUPER-DⅢ機能を「ON」に設定すると、明るい部分と暗い部分との境界に影（黒い線）が表示されることがありますが、故障ではありません。
- SUPER-DⅢ機能を「ON」に設定した場合は、「LEVEL」を少し上げ気味に設定すると、より効果が得られます。ただし、レベルを上げすぎると、残像（ちらつき）やノイズなどが多くなる場合があります。
- 照明の条件によって以下のような現象がみられるときは、「OFF」に設定してください。
 - (1) 画面のちらつきや色の変化が生じる場合
 - (2) 画面上の明るい部分にノイズが生じる場合

③ シャッターの状態を確認する [SHUTTER]

電子シャッターの状態を確認します。設定状態によって以下の内容が表示されます。設定は本機側面カバー内部のフリッカレススイッチで行います（9ページ）。

シャッタースピードの設定はできません。

フリッカレススイッチを「切」に設定しているとき	：OFF（1／60）
フリッカレススイッチを「入」に設定しているとき	：1／100
「ALC/ELC」を「ELC」に設定しているとき	：---

④ ゲインの調節方法を設定する [AGC]

ゲイン調節方法を以下から設定します。

ON（HIGH）（工場出荷時）／ON（MID）／ON（LOW）

：被写体の照度が暗くなると、自動的にゲインを上げ画面を明るくします。

（ ）内のHIGH／MID／LOWはゲインのレベルになります。

OFF：ゲインを上げません。

⑤ 電子感度アップを設定する [SENS UP]

電子感度アップ機能を使用すると、CCDに蓄積する光量を増大させ、映像を明るくできます。FIXでは倍率は固定となり、AUTOでは被写体の照度に応じて、自動的に倍率が変化します。

電子感度の倍率は以下から設定します。SUPER-DⅢ機能の設定によって、設定できる値が異なります。

SUPER-DⅢ機能を「OFF」に設定しているとき

OFF (工場出荷時) / X2 AUTO / X4 AUTO / X6 AUTO / X10 AUTO /
OFF / X2 FIX / X4 FIX / X6 FIX / X10 FIX / X16 FIX / X32 FIX

SUPER-DⅢ機能を「ON」に設定しているとき

OFF (工場出荷時) / X2 AUTO / X4 AUTO / X6 AUTO / X10 AUTO

メモ

- 本機側面カバー内部のフリッカレススイッチを「入」に設定している場合、AUTOモードのみが動作します。また、フリッカレススイッチを「入」で使用するときは、最初にフリッカレススイッチを設定してから電子感度の倍率を設定してください。
- 「SENS UP」を「AUTO」に設定し、SUPER-DⅢ機能を「ON」に設定している場合、電子感度アップの動作中はSUPER-DⅢ機能の効果が得られません。
- 電子感度の倍率を上げると、画面がざらついたり、白っぽくなったり、傷が現れる場合がありますが、異常ではありません。

⑥ホワイトバランスの調節方法を設定する [WHITE BAL]

ホワイトバランスの調節方法を以下から選択します。

ATW1 (工場出荷時)

：自動色温度追尾モードに設定します。カメラが光源の色温度を継続的に確認し、ホワイトバランスを自動調節します。自動設定した後、手動で微調節することもできます (☞28ページ)。

動作範囲は約2 700 K~6 000 Kです。以下の条件に該当する場合、忠実に色を再現できないことがあります。

- ・被写体の大部分が濃い色
- ・光源が抜けるような青空や夕暮れ時の太陽
- ・被写体を照らす照度が暗い

ATW2 : ナトリウム灯自動色温度追尾モードに設定します。ナトリウム灯下で最適なホワイトバランスに自動調節します。

動作範囲は約2 000 K~6 000 Kです。

AWC : 自動ホワイトバランスコントロールモードに設定します。光源が変化しない場所での撮影に適しています。動作範囲は約2 000 K~10 000 Kです。「AWC」に設定した場合、ホワイトバランスを調節するための操作を行う必要があります。

「AWC」に設定した場合、以下の手順に従ってホワイトバランスを調節します。

「CAMERA SETUP」画面

```

**CAMERA SETUP** 1/2
CAMERA ID      OFF 1
ALC/ELC        ALC 1
SHUTTER        OFF
AGC             ON (HIGH)
SENS UP        OFF
WHITE BAL      ATW1 1
MOTION DET     OFF
DNR            HIGH
RESOLUTION     HIGH
PRIVACY ZONE   OFF
EL-ZOOM        OFF
  
```

STEP1

「WHITE BAL」を「AWC」に設定し、左ボタンを押して、「AWC→PUSH SW」に切り替えます。
→「AWC」が「AWC→PUSH SW」に切り替わります。

STEP2

設定ボタンを押してホワイトバランスを調節します。調節中は「PUSH SW」が反転表示します。反転表示が元に戻ったらホワイトバランスの調節は終了です。

(次ページへ続く)

カメラの動作に関する設定を行う [CAMERA SETUP] (つづき)

STEP3

右ボタンを押して、「AWC」に設定します。
ホワイトバランスを微調節する場合は、「ホワイトバランスを微調節する」をお読みください。

メモ

動作範囲は約2 000 K~10 000 Kです。この補正範囲から外れていたり、被写体を照らす照明が暗いときは、ホワイトバランスが完全に調節できないことがあります。このとき、「PUSH SW」の表示は反転表示のままになります。

ホワイトバランスを微調節する

自動色温度追尾モード (ATW)、自動ホワイトバランスコントロールモード (AWC) でホワイトバランスを自動調節した後に、手動でホワイトバランスを微調節します。

以下の手順に従って操作します。

「CAMERA SETUP」画面

```
**CAMERA SETUP** 1/2
CAMERA ID   OFF↑
ALC/ELC     ALC↓
SHUTTER     OFF
AGC         ON(HIGH)
SENS UP     OFF
WHITE BAL   ATW1↑
MOTION DET  OFF
DNR         HIGH
RESOLUTION  HIGH
PRIVACY ZONE OFF
EL-ZOOM    OFF
```

微調節画面

```
**ATW1**
R          .....|.....
          -          +
B          .....|.....
          -          +
RET TOP END
```

STEP1

「WHITE BAL」を「ATW1」、
「ATW2」または「AWC」に設定し、
設定ボタンを押します。

→微調節画面が表示されます。

STEP2

カーソルを「R」、「B」に合わせ、左ボタンまたは右ボタンを押して、レベルを微調節します。「R」は赤色、「B」は青色をあらわし、「+」方向に動かすと色が濃く、「-」方向に動かすと色が薄くなります。

⑦モーションディテクター機能を設定する [MOTION DET]

モーションディテクター機能を設定します。MODE1とMODE2のどちらかを選択します。MODE1に設定した場合、感度のレベルや検出範囲の設定など詳細設定が必要になります。また、デモモードを使って検出範囲の設定や確認を行うこともできます。

- MODE1 : 動きを検出したときにアラーム信号を送出します。
MODE2 : カメラを覆い隠されたり、向きを大きく変えられたりしたことを検出し、アラーム信号を送出します。
OFF (工場出荷時) : モーションディテクター機能を設定しません。

モーションディテクター機能 (MODE1) について

1画面を48ブロックに分割してブロックごとに輝度の変化を認識し、撮影場所の映像に変化(動き)が生じたときにアラーム信号を送出します。この機能を使うことによって、アラームが発生したときに、録画機器などにカメラの映像を録画することができます。

検出条件

- 被写体の大きさ : 動く物体は1/48以上の大きさが必要です。
被写体のコントラスト : 背景映像と動く物体のコントラスト比が5% (最大感度設定時) 以上必要です。
被写体の動く速さ : 画面の端から端までを物体が通過する時間が0.8秒以上必要 (コントラスト比5%の場合) です。これより速い物体は検出できません。

メモ

被写体の大きさや動く速さの制限は、コントラスト比 (明暗の差) が大きいと緩和されます。

デモモードについて

48分割した各ブロックの輝度変化を検出し、設定した検出感度レベルを超える輝度平均の変化が起こった部分をマスク表示します。デモモードの結果をもとに、検出感度レベルの調節や検出範囲の設定を繰り返して、最適な状態にします。

カメラの動作に関する設定を行う [CAMERA SETUP] (つづき)

モーションディテクター機能 (MODE2) について

カメラを布やふたなどで覆い隠されたり、カメラの向きを大きく変えられるなどして被写体に変化した場合にアラーム信号を送出します。

重要

- 以下の場合、検出できない可能性があります。
 - ・画面の一部しか覆い隠されていない場合や、覆いが透けている場合
 - ・カメラの向きを変えられる前と後との被写体が似ている場合
- また、以下のような場合、誤検出する可能性があります。
 - ・照明のON/OFFなど明るさの変化が大きい場合
 - ・人や車などの交通量が多い場合

モーションディテクター機能 (MODE1) の詳細設定を行う

モーションディテクター (MODE1) の感度レベルや検出範囲などを設定します。マスク設定を行う場合、画揺れ補正「STABILIZER」を「OFF」に設定してください。(P.36ページ)

「CAMERA SETUP」画面

```
  **CAMERA SETUP** 1/2
CAMERA ID      OFF ↓
ALC/ELC       ALC ↓
SHUTTER        OFF
AGC            ON(HIGH)
SENS UP        OFF
WHITE BAL      ATW1 ↓
MOTION DET     OFF
DNR           HIGH
RESOLUTION     HIGH
PRIVACY ZONE   OFF
EL-ZOOM        OFF
```

「MODE1」画面

```
  **MODE1**
LEVEL          ..... |
               -      +
DWELL TIME     2S
DISPLAY MODE ↓
ALARM          OFF
MASK SET ↓
RET TOP END
```

マスク設定画面

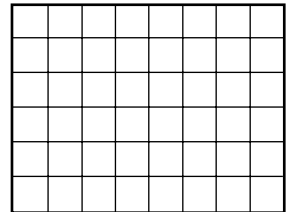

STEP1

「MOTION DET」を「MODE1」に設定し、設定ボタンを押します。
→ 「MODE1」画面が表示されます。

STEP2

カーソルを「MASK SET」に合わせ、設定ボタンを押します。
→ マスク設定画面が表示されます。

STEP3

マスクをかけます。操作手順はSUPER-DⅢ機能を設定する場合のマスク設定のしかたと同じです。24ページをお読みください。

STEP4

マスクの設定が完了したら、設定ボタンを約2秒以上押し続けます。
→「MODE1」画面に戻ります。

STEP5

カーソルを「ALARM」に合わせ、デモモード時にアラーム信号を送出するかどうかを「ON」／「OFF」で設定します。

ON : デモモード時にアラーム信号を出力し、動きを感知したときの動作をデモモードで確認できます。

OFF (工場出荷時)
: デモモード時にアラーム信号を出力しません。

STEP6

カーソルを「DISPLAY MODE」に合わせ、設定ボタンを押します。
→デモモードが実行され、輝度変化を検出したブロックが点滅表示されます。

STEP7

設定ボタンを押します。
→デモモードが終了し、「MODE1」画面に戻ります。

STEP8

カーソルを「LEVEL」に合わせ、左ボタンまたは右ボタンを押して検出感度レベルを調節します。「+」方向に動かすと感度が上がり、「-」方向に動かすと感度が下がります。
STEP6～8を繰り返して、最適なレベルに設定します。

STEP9

カーソルを「DWELL TIME」に合わせ、アラーム検出の間引き時間を以下から設定します。

2S (工場出荷時) / 5S / 10S / 30S (S : 秒)

アラームの間引き時間を設定すると、アラーム検出後、設定時間が経過するまでは次のアラームが検出されなくなります。

重要

- 風に揺れるカーテンなどを検出する場合は、マスク設定により検出エリアから除外してください。
- 低照度下のノイズが多い条件では誤動作する場合がありますので、感度 (LEVEL) を下げてください。また、車のヘッドライトや照明の ON/OFFなどにより被写体の照度が急激に変化する場合は、誤検出する場合があります。
- 本機で映像の変化 (動き) を検出してから、VTRなどのアラーム端子に信号が送られるまでに約0.2秒の遅れがあります。また、設定メニューを表示している場合、アラームは出力されません。(ただし、デモモードで「ALARM」をONにしているときは除きます)
- モーションディテクター機能を「ON」にすると、ブランキング期間にアラームデータを出力するため、VTRのタイムコードなどを使用する機器は誤動作します。同軸通信をしないときは、モーションディテクター機能を「OFF」にしてください。
- モーションディテクター機能は盗難、火災などの専用防止装置ではありません。万一発生した事故や損害に対する責任は一切負いかねます。

⑧ デジタルノイズリダクション機能を設定する [DNR]

デジタルノイズリダクション機能を設定すると、低照度で自動的にノイズを低減します。ここではノイズリダクション効果のレベルを設定します。

LOW : ノイズ低減効果小 (残像小)

HIGH (工場出荷時) : ノイズ低減効果大 (残像大)

⑨ 映像の解像度を設定する [RESOLUTION]

カメラ映像の解像度を以下から設定します。

NORMAL : 水平解像度を480TV本以上に設定します。

HIGH (工場出荷時) : 水平解像度を540TV本typ.に設定します。

メモ

「HIGH」に設定した場合、低照度で電子感度アップ機能「SENS UP」が動作すると、ノイズが増える場合があります。

⑩ プライバシーゾーンを設定する [PRIVACY ZONE]

撮影場所（画面）の中に写したくない部分がある場合、その部分（プライバシーゾーン）だけを表示しないように設定します。

ON (1) : 灰色表示

ON (2) : モザイク表示

OFF（工場出荷時） : 通常表示

プライバシーゾーンは8カ所まで設定できます。以下の手順に従って操作します。

メモ

電源投入直後の初期化動作時は、プライバシーゾーンは動きません。

「CAMERA SETUP」画面

```
**CAMERA SETUP** 1/2
CAMERA ID    OFF 1
ALC/ELC     ALC 1
SHUTTER     OFF
AGC         ON (HIGH)
SENS UP     OFF
WHITE BAL   ATW1 1
MOTION DET  OFF
DNR         HIGH
RESOLUTION  HIGH
PRIVACY ZONE OFF
EL-ZOOM     OFF
```

ゾーン番号選択画面

```
**ZONE NUMBER 1/8**

RET TOP END
```

ゾーン設定画面

```
**ZONE NUMBER 1/8**
POSITION     →PUSH SW
SCALE       →PUSH SW

SET DEL
RET TOP END
```

STEP1

「PRIVACY ZONE」にカーソルを合わせ、「ON (1)」または「ON (2)」に設定し、設定ボタンを押します。

→ゾーン番号選択画面が表示されます。

STEP2

カーソルが「ZONE NUMBER」右にある「1/8」の「1」にあることを確認し、左ボタンまたは右ボタンを押して、設定したいゾーン番号を設定します。ゾーン番号の右に「*」印がある場合、そのゾーン番号にはすでにプライバシーゾーンが設定されていることをあらわしています。

(次ページへ続く)

カメラの動作に関する設定を行う [CAMERA SETUP] (つづき)

STEP3

ゾーン番号を設定したら、設定ボタンを押します。
→ゾーン設定画面が表示されます。

メモ

- STEP3ですでに設定済みのゾーン番号を選択した場合、ゾーン設定画面のゾーン枠内に設定されているゾーンの映像が表示されます。STEP4、5の操作を行うと、設定されているゾーンは消去され、新しいゾーンが設定されます。
- ゾーンの設定を解除したい場合は「DEL」にカーソルを合わせ、設定ボタンを押します。ゾーンの設定が解除されます。

STEP4

カーソルを「POSITION」に合わせ、設定ボタンを押します。

STEP5

上／下／左／右ボタンを押して、ゾーン位置を設定したい場所に調節し、設定ボタンを押します。
→ゾーン位置が決定します。

STEP6

カーソルを「SCALE」に合わせ、上／下／左／右ボタンを押して、ゾーン枠の大きさを設定します。上ボタン、下ボタンで縦方向の大きさを、左ボタン、右ボタンで横方向の大きさを調節します。設定したら、設定ボタンを押します。

STEP7

カーソルを「SET」に合わせ、設定ボタンを押します。
→ゾーンが設定され、ゾーン番号選択画面に戻ります。

⑪電子ズームを設定する [EL-ZOOM]

電子ズームを使用するかどうかを「ON」／「OFF」で設定します。
「ON」に設定した場合は、ズームの倍率やパン・チルトを設定できます。

「CAMERA SETUP」画面

CAMERA SETUP 1/2	
CAMERA ID	OFF ↴
ALC/ELC	ALC ↴
SHUTTER	OFF
AGC	ON (HIGH)
SENS UP	OFF
WHITE BAL	ATW1 ↴
MOTION DET	OFF
DNR	HIGH
RESOLUTION	HIGH
PRIVACY ZONE	OFF
EL-ZOOM	OFF

「電子ズーム設定」画面

EL-ZOOM	
PAN/TILT	→PUSH SW
ZOOM	→PUSH SW
RET TOP END	

PAN/TILT設定画面

```

**EL-ZOOM**
PAN/TILT  →PUSH SW
ZOOM      →PUSH SW

U TILT D/L PAN R

RET TOP END

```

ZOOM設定画面

```

**EL-ZOOM**
PAN/TILT  →PUSH SW
ZOOM      →PUSH SW

U ZOOM D

RET TOP END

```

STEP1

「EL-ZOOM」にカーソルを合わせ、「ON」または「OFF」を設定し、設定ボタンを押します。

→「ON」に設定した場合、電子ズーム設定画面が表示されます。

ON：電子ズームを使用します。

(→STEP2へ)

OFF（工場出荷時）

：電子ズームを使用しません。

STEP2

カーソルを「ZOOM」の「PUSH SW」に合わせ、設定ボタンを押します。

→ZOOM設定画面が表示されます。

STEP3

上ボタンまたは下ボタンで電子ズームの倍率（最大2倍）を変更して画角を調節し、設定ボタンを押します。

メモ

電子ズームの倍率を上げると解像度が低下します。

STEP4

カーソルを「PAN/TILT」の「PUSH SW」に合わせ、設定ボタンを押します。

→PAN/TILT設定画面が表示されます。

STEP5

上／下／左／右ボタンを押して映像の位置を設定し、設定ボタンを押します。

位置は、ZOOM設定画面で設定した倍率の範囲内で変更できます。

メモ

工場出荷時の設定に戻すときは、設定画面が表示された状態で左ボタン、右ボタンを同時に約2秒間押し続けます。

⑫映像を左右反転表示する [MIRROR]

カメラの映像を左右反転表示するかどうかを「ON」 / 「OFF」で設定します。カメラの設置場所（使用環境）に応じて設定してください。

ON : カメラの映像を左右反転表示します。

OFF（工場出荷時） : 左右反転表示しません。

⑬画揺れを補正する [STABILIZER]

カメラレンズの画揺れ補正を行うかどうかを「ON」 / 「OFF」で設定します。カメラを電柱やポールに設置した場合などに有効な機能です。

ON : 画揺れを軽減します。

OFF（工場出荷時） : 画揺れ補正を行いません。

重要

- 「ON」に設定すると、画角が狭くなり解像度が低くなります。「ON」に設定した場合は、カメラを取り付ける際に画角、解像度を確認してください。
- 以下の被写体に対しては、画揺れ補正が効かない場合があります。
 - ・ 暗い被写体
 - ・ 明暗差のない被写体（白い壁など）
 - ・ 機械的振動などの速い周期の画揺れ
 - ・ 振幅の大きい画揺れ

⑭音量を調節する [AUDIO LEVEL]

左ボタンまたは右ボタンを押して内蔵マイクロホンの音量を調節します。「+」方向に動かすと音量が大きくなり、「-」方向に動かすと音量が小さくなります。

重要

- 内蔵マイクロホンを使用する場合は、本機側面カバー内部のマイクスイッチを「入」にしてください。
- DC12V電源で使用する場合は、音声機能は使えません。

特別メニューの設定を行う [SPECIAL]

カメラの画質に関する設定やレシーバーを使用する際の通信の設定など、特別メニューの設定を行います。トップ画面から「SPECIAL SETUP」画面を表示して設定を行います。表示のしかたは19、20ページをお読みください。

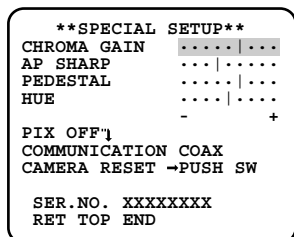

クロマレベル（色の濃さ）を調節する [CHROMA GAIN]

左ボタンまたは右ボタンを押して、カメラ映像の色の濃さを調節します。「+」方向に動かすと色が濃くなり、「-」方向に動かすと色が薄くなります。調節はベクトル色度指示器かビデオ受像機を見ながら調節します。

アパーチャーレベルを調節する [AP]

本機側面カバー内部の輪郭スイッチで「SHARP」（強）／「SOFT」（弱）を切り替えます。左ボタンまたは右ボタンを押すと映像を微調節できます。「+」方向に動かすとシャープな映像に、「-」方向に動かすとソフトな映像になります。調節は、ビデオ受像機を見ながら調節します。

メモ

絨毯やカーテンなどの細かい模様のを撮影すると、モアレ（干渉縞）が出ることがあります。その場合「-」方向に動かすと緩和されます。

ペDESTALレベル（明るさ）を調節する [PEDESTAL]

左ボタンまたは右ボタンを押して、カメラ映像の明るさを調節します。「+」方向に動かすと明るい映像に、「-」方向に動かすと暗い映像になります。調節は波形モニターかビデオ受像機を見ながら調節します。

クロマ位相レベル (色合い) を調節する [HUE]

左ボタンまたは右ボタンを押して、カメラ映像の色合いを調節します。調節はベクトル色度指示器やビデオ受像機を見ながら調節します。

メモ

「CHROMA GAIN」「AP」「PEDESTAL」「HUE」の設定値は左ボタンと右ボタンを同時に2秒以上押すと、工場出荷値に戻ります。

傷を補正する [PIX OFF]

カメラ映像内の傷を補正します。16カ所まで補正できます。以下の手順に従って操作します。

「SPECIAL SETUP」画面

```
**SPECIAL SETUP**
CHROMA GAIN  ....|...
AP SHARP     ...|....
PEDESTAL     ....|...
HUE          .....|...
              -      +

PIX OFF1
COMMUNICATION COAX
CAMERA RESET →PUSH SW

SER.NO. XXXXXXXX
RET TOP END
```

「PIX OFF」画面

```
**PIX OFF**

 1   2   3   4
 5   6   7   8
 9  10  11  12
13  14  15  16

000 000

RET TOP END
```

傷補正位置設定画面

STEP1

「PIX OFF」にカーソルを合わせ、設定ボタンを押します。

→ 「PIX OFF」画面が表示されます。

STEP2

傷補正位置を登録する番号 (1~16) を選択し、設定ボタンを押します。

→ 傷補正位置設定画面が表示されます。

STEP3

上/下/左/右ボタンを押して、補正したい傷の中心位置に十字カーソルを移動し、設定ボタンを押します。

→ 傷が補正され、傷補正位置が登録されます。「PIX OFF」画面に戻ります。登録されると、数字の右に「*」印が表示されます。座標が数字で表示されます。

メモ

- 登録した傷補正位置を消去する場合は、「PIX OFF」画面で消去したい傷補正位置が登録されている番号にカーソルを合わせ、設定ボタンを押します。傷補正位置設定画面が表示され、左ボタンと右ボタンを同時に2秒以上押します。「PIX OFF」画面に戻り、傷補正位置が消去され、数字右の「*」印が消えます。
 - ビデオ信号方式の自動絞りレンズを使用している場合は、画面を暗くしてから、補正を行ってください。
-

通信設定を行う [COMMUNICATION]

レシーバーを使用したシステム構成で本機を使用する場合、必要な通信設定を行います。

COAX (RCV) : 弊社レシーバー (WV-RC100、WV-RC150) を使用するときはこの設定にします。

COAX (工場出荷時) : レシーバーを使用しないときこの設定にします。

工場出荷時の設定内容に戻す [CAMERA RESET]

SETUPメニューの設定内容を工場出荷時の設定に戻します。

カーソルを「CAMERA RESET」の「PUSH SW」に合わせ、左ボタン+設定ボタン+右ボタンを同時に約2秒間押し続けると、設定内容が工場出荷時の状態に戻ります。

メモ

PIX OFF設定だけはリセットされません。

シリアルナンバーを確認する [SER.NO.]

本機のシリアルナンバーが表示されます。

故障かな!?

修理を依頼される前に、この表で症状を確かめてください。

これらの処置をしても直らないときや、この表以外の症状のときは、お買い上げの販売店にご相談ください。

症 状	原 因 ・ 対 策	参照ページ
映像が表示されない	<ul style="list-style-type: none">●電源ケーブル／同軸ケーブルが正しく接続され、電源供給切替スイッチが正しく設定されていますか？ →接続および設定が正しいか確認してください。	14
	<ul style="list-style-type: none">●モニター輝度の調節、コントラスト調節は正しくされていますか？ →設定を確認してください。	37
	<ul style="list-style-type: none">●レンズキャップは外しましたか？ →確認してください。	—
映像がぼやける	<ul style="list-style-type: none">●カメラのレンズにゴミやほこりが付着していませんか？ →カメラのレンズを確認してください。	—

その他

仕様

●カラーテレビカメラ

電源	テルック専用ビデオ受像機など、またはACアダプターなどによりDC電源供給
消費電流	テルック310 mA/DC12 V (10.8 V~16 V) 270 mA
撮像素子	1/3型 インターライン転送方式CCD
有効画素数	768 (H) × 494 (V)
走査面積	4.8 mm (H) × 3.6 mm (V)
走査方式	2:1インターレース
走査周波数	水平：15.734 kHz 垂直：59.94 Hz
同期方式	多重VD同期 (VD2) / 内部同期 (INT)
解像度	水平：540本typ.、 520本以上 (RESOLUTION：HIGH時) 垂直：350本以上 (中心部)
最低照度	0.6 lx (F1.4)、0.5 lx (F1.2)
S/N	50 dB (AGC OFF時)
ダイナミックレンジ	52 dB typ.
映像出力	VBS 1.0 V[P-P]/75 Ω (カメラ駆動ユニット出力)
モニター出力	テルック時：1.1 V[P-P]/75 Ω (RCAピンプラグ) DC電源時：1.0 V[P-P]/75 Ω (RCAピンプラグ)
内蔵マイクロホン	無指向性エレクトレットコンデンサマイクロホン
レンズマウント	CSマウント
ALC駆動	DC駆動
機能	カメラタイトル 最大16文字表示 (アルファベット,カタカナ,数字,記号)
	光量制御 ALC/ELC
	SUPER-D ON/OFF
	電子シャッター OFF (1/60)、1/100 (フリッカレススイッチで切替)
	AGC ON (HIGH/MID/LOW) /OFF
	電子感度アップ OFF,X2 AUTO,X4 AUTO,X6 AUTO,X10 AUTO, X2 FIX,X4 FIX,X6 FIX,X10 FIX,X16 FIX,X32 FIX
	フリッカレス 入/切
	輪郭補正 強/弱
	内蔵マイクロホン 入/切 (テルック時のみ有効)
	ホワイトバランス ATW1/ATW2/AWC
	モーションディテクター MODE1/MODE2/OFF
	DNR LOW/HIGH
	解像度 NORMAL/HIGH
	プライバシーゾーン ON (1/2) /OFF
	電子ズーム ON/OFF
	左右反転 ON/OFF
	画揺れ補正 ON/OFF

仕様 (つづき)

使用温度範囲	-10℃ ~ +50℃
使用湿度範囲	90%以下
寸法	WV-CP180 幅 70 mm 高さ 65 mm 奥行き 125 mm
	WV-CP180V 幅 70 mm 高さ 65 mm 奥行き 173 mm (2倍パリアフォーカルレンズ付、レンズコネクタ一部含まず)
質量	WV-CP180 約430 g
	WV-CP180V 約505 g
仕上げ	ライトエフェクトブルーメタリック/ライトFLシルバー

●パリアフォーカルレンズ (WV-CP180Vのみ)

焦点距離	3.8 mm~8 mm
最大口径比	1:1.4 (WIDE端) ~ 1:1.8 (TELE端)
イメージサイズ	φ6 mm (4.8 (H) mm×3.6 (V) mm)
写角	水平: 35.6° ~ 73.6°、垂直: 26.6° ~ 53.4°
絞り	自動 (DC方式)
マウント	CSマウント (1-32UN)
フォーカス範囲	∞ ~ 1.2 m
使用温度範囲	-10℃ ~ +50℃
寸法	幅 61 mm 高さ 53 mm 長さ (マウントまで) 46 mm 長さ (マウント内側) 4 mm
質量	約 75 g
仕上げ	ライトFLシルバー

●カメラ取付台

寸法	φ120 (最大径) mm 130 (高さ) mm
質量	約230 g
仕上げ	金属製 ライトFLシルバー

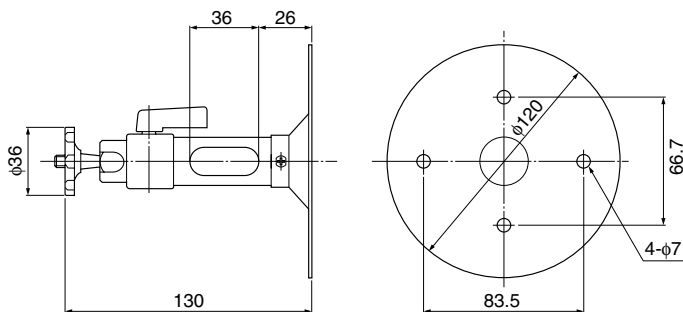

修理・お取り扱い・お手入れ
などのご相談は…
まず、お買い上げの販売店へ
お申し付けください

■保証書（別添付）

お買い上げ日・販売店名などの記入を必ず確かめ、お買い上げの販売店からお受け取りください。よくお読みのあと、保存してください。

保証期間：お買い上げ日から本体1年間

■補修用性能部品の保有期間

当社は、このカラーテレビカメラの補修用性能部品を、製造打ち切り後7年保有しています。

注) 補修用性能部品とは、その製品の機能を維持するために必要な部品です。

修理を依頼されるとき

40ページの表に従ってご確認のあと、直らないときは、まず電源を切って、お買い上げの販売店へご連絡ください。

- 保証期間中は
保証書の規定に従って、出張修理をさせていただきます。
- 保証期間を過ぎているときは
修理すれば使用できる製品については、ご要望により修理させていただきます。
修理料金の仕組みをご参照のうえご相談ください。

保証とアフターサービス（つづき）

●修理料金の仕組み

修理料金は、技術料・部品代・出張料などで構成されています。

技術料 は、診断・故障個所の修理および部品交換・調整・修理完了時の点検などの作業にかかる費用です。

部品代 は、修理に使用した部品および補助材料代です。

出張料 は、製品のある場所へ技術者を派遣する場合の費用です。

ご連絡いただきたい内容	
製品名	カラーテレビカメラ
品番	WV-CP180,WV-CP180V
お買い上げ日	年 月 日
故障の状況	できるだけ具体的に

便利メモ（おぼえのため、記入されると便利です）

お買い上げ日	年 月 日	品番	WV-CP180,CP180V
販売店名	電話（ ） —		

松下電器産業株式会社

セキュリティ本部

〒223-8639 横浜市港北区綱島東四丁目3番1号
電話 フリーダイヤル 0120-878-410

3TR003306CAA
NM0105-2026