

取扱説明書 操作・設定編

ネットワークカメラ

品番 WV-U2100シリーズ
WV-U1500シリーズ
WV-U1100シリーズ

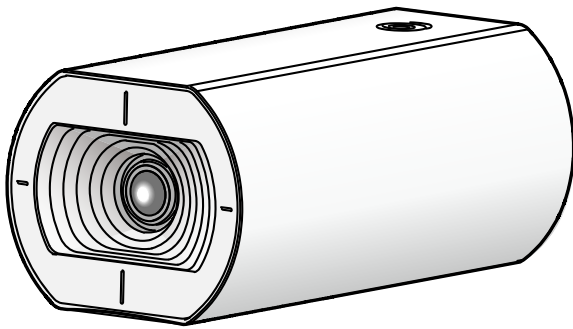

WV-U1134J

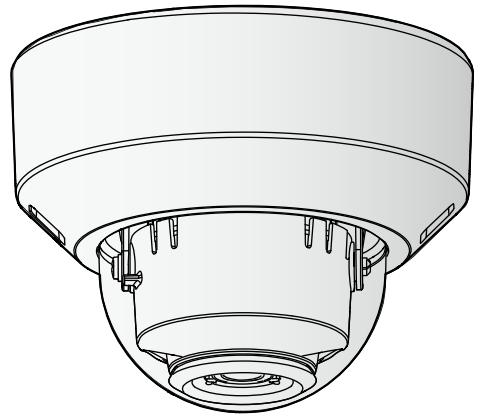

WV-U2134J

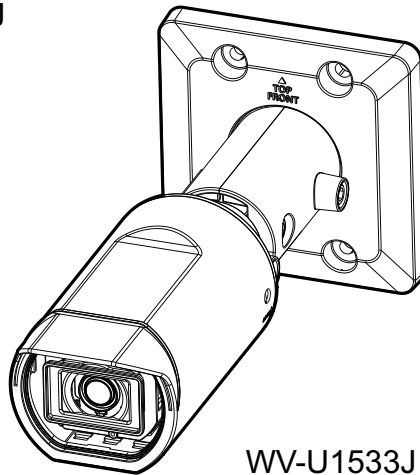

WV-U1533J

本書では、品番の一部を省略している場合があります。

本書は、WV-U2100シリーズ (WV-U2134J、WV-U2114J)、WV-U1500シリーズ (WV-U1533J)、WV-U1100シリーズ (WV-U1134J、WV-U1133J、WV-U1114J、WV-U1113J) の取扱説明書です。

はじめに

取扱説明書について

本機の取扱説明書は以下の3部構成になっています。

- 取扱説明書 操作設定編（本書）：本機を動かすソフトウェアの操作や設定方法について記載されています。
- 取扱説明書 基本編：本機の使用上のお願い、詳細仕様について記載しています。
- 取扱説明書 設置編：本機の安全上のご注意、設置上のお願い、設置方法について記載しています。

本書で使用しているカメラの画面は、WV-U1134Jを代表として記載しています。お使いの機種によっては、説明の画面とカメラの画面が異なる場合があります。

お知らせ

- 本書内で使用している「<管理番号：Cxxxx>」は、弊社サポートウェブサイト内で検索時に使用していただき、該当する情報へご案内するための番号です。
- Microsoft Corporationのガイドラインに従って画面写真を使用しています。
- 本書ではInternet Explorer 11日本語版使用時の操作を代表として記載しています。
- 管理者登録時のブラウザの言語設定により、ストリームに関する設定項目の一部の初期設定が以下のようになります。

設定項目	ブラウザの言語設定	
	日本語以外	日本語
配信モード	可変ビットレート	フレームレート指定
画質	3	標準
ストリーム(1) -1クライアントあたりのビットレート	WV-U1134J/ WV-U1133J/ WV-U1533J/ WV-U2134J 6144kbps * WV-U1114J/ WV-U1113J/ WV-U2114J 4096kbps *	WV-U1134J/ WV-U1133J/ WV-U1533J/ WV-U2134J 3072kbps * WV-U1114J/ WV-U1113J/ WV-U2114J 2048kbps *
ストリーム(2) -1クライアントあたりのビットレート	1536kbps *	768kbps *
ストリーム(3) -1クライアントあたりのビットレート	768kbps *	384kbps *

記号について

本書では、機種によって使用が制限される機能には、以下の記号を使って使用できる機種を示しています。本記号が使用されていない機能については、全機種が対応しています。

記号	使用できる機種	記号	使用できる機種
U113x	WV-U1134J/ WV-U1133J	U111x	WV-U1114J/ WV-U1113J
U213x	WV-U2134J	U211x	WV-U2114J
U153x	WV-U1533J		

略称について

このドキュメントでは以下の略称を使用しています。
 Microsoft Windows 10日本語版をWindows 10と表記しています。
 Microsoft Windows 8.1日本語版をWindows 8.1と表記しています。
 Internet Explorer 11日本語版をInternet Explorerと表記しています。
 Universal Plug and PlayをUPnP™またはUPnPと表記しています。

管理者登録について

カメラへの初回アクセス時（本機を初期化したときにも表示されます）に管理者登録画面が表示されます。管理者のユーザー名、パスワードを定めて、間違いのないように入力してください。以降のログインで使用します。

管理者登録

この画面で管理者用ユーザー名、パスワードの初期設定が必要です。
設定後は忘れられないように管理してください。

ユーザー名(1~32文字)	<input style="width: 90%; height: 20px;" type="text"/>
パスワード(8~32文字)	<input style="width: 90%; height: 20px;" type="password"/>
パスワード確認	<input style="width: 90%; height: 20px;" type="password"/>

お知らせ

- (1)大文字、小文字を区別して入力してください。
- (2)ユーザー名の入力不可文字は次の通りです。 全角、半角記号「&」;「;」「¥」
- (3)パスワードの入力不可文字は次の通りです。 全角、半角記号「&」
- (4)パスワードは英字（大文字）、英字（小文字）、数字、記号のうち3種類以上を使用してください。
- (5)ユーザー名、パスワードは忘れられないように保管してください。
- (6)パスワードは定期的に変更してください。
- (7)パスワードはユーザー名を含まないように設定してください。

【ユーザー名（1～32文字）】

管理者のユーザー名を入力します。

入力可能文字数：1～32文字

入力不可文字：全角、半角記号「」「&」「:」「;」「¥」

【パスワード(8~32文字)】 / 【パスワード確認】

管理者のパスワードを入力します。

入力可能文字数：8~32文字

入力不可文字：全角、半角記号「"」「&」

お知らせ

- 大文字、小文字を区別して入力してください。
- パスワードは英字大文字、英字小文字、数字、記号のうち3種類以上を使用してください。
- パスワードはユーザー名を含まないように設定してください。

重要

- 設定したユーザー名、パスワードが分からなくなった場合、カメラの初期化が必要です。カメラを初期化するとすべての設定が消去されますので、ユーザー名、パスワードは第三者の目に触れないように大切に保管してください。初期化の方法については、付属の取扱説明書 設置編の「各部の名前」を参照してください。
- パスワードは定期的に変更してください。
- 他のカメラや機器などのパスワードを使い回さない。

管理者のユーザー名、パスワードを登録完了後に登録完了画面が表示され、10秒後に自動でカメラに再接続します。自動で戻らない場合、「ここ」をクリックしてください。

再接続すると認証画面が表示されますので、登録したユーザー名、パスワードを入力してご使用ください。

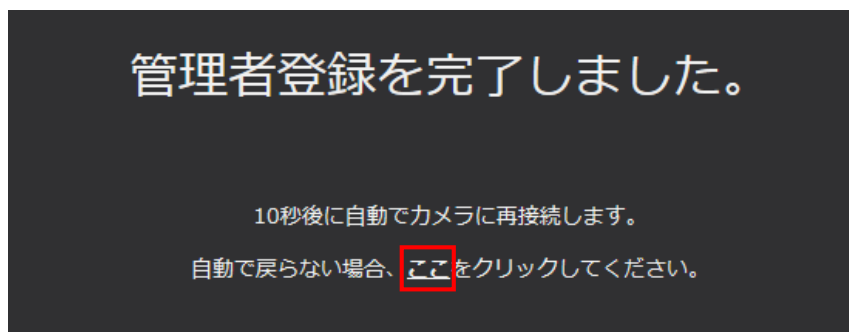

表示用プラグインソフトウェアについて

H.265画像を表示するためには、表示用プラグインソフトウェア「Network Camera View 5S」(ActiveX®)をインストールする必要があります。表示用プラグインソフトウェアは、本機から直接インス

トールするか (→12 ページ)、本機からインストーラー付き表示用プラグインソフトウェアをPCにダウンロードしてインストールしてください (→30 ページ)。



重要

- お買い上げ時は、「プラグインソフトウェアの自動インストール」を「許可する」に設定されています。ブラウザーの情報バーにメッセージが表示される場合は、145 ページをお読みください。
- ご使用のPC内ソフト環境によってはブラウザーの情報バーにメッセージが表示されるまでに、時間がかかる場合があります。
- PCからライブ画ページを表示し、[プラグインソフトウェア] ボタンをクリックすると、カメラ画像の表示に必要な表示用プラグインソフトウェアのインストール画面が表示されます。画面に従ってインストールしてください。JPEG形式（静止画）を表示する場合は、表示用プラグインソフトウェアをインストールする必要はありません。
- 表示用プラグインソフトウェアのインストールが完了しても、画面を切り換えるたびにインストール画面が表示される場合は、PCを再起動してください。
- 表示用プラグインソフトウェアは、PCごとにライセンスが必要です。表示用プラグインソフトウェアを自動インストールした回数は、「メンテナンス」ページの [バージョンアップ] タブで確認できます (→126 ページ)。ライセンスについては、弊社のサポートウェブサイト (<https://sol.panasonic.biz/security/support/info.html><管理番号：C0316>) を参照してください。

もくじ

1	操作	9
1.1	PCから画像を見る	9
1.1.1	1台のカメラの画像を見る	9
1.1.2	ライブ画ページについて	12
1.2	携帯端末・タブレット端末から画像を見る	16
1.2.1	携帯端末（スマートフォンなど）から画像を見る	16
1.2.2	タブレット端末から画像を見る	18
1.3	アラーム発生時の動作について	23
1.3.1	アラームの種類について	23
1.3.2	アラーム発生時の動作について	23
2	設定	24
2.1	ネットワークセキュリティについて	24
2.1.1	本機に装備されているセキュリティ機能	24
2.2	PCから設定メニューを表示する	25
2.2.1	表示のしかた	25
2.2.2	操作のしかた	25
2.2.3	設定メニューの画面について	26
2.3	かんたん設定を使用する【かんたん設定】	28
2.3.1	インターネット公開を設定する【インターネット】	28
2.4	本機の基本設定を行う【基本】	30
2.4.1	基本設定を行う【基本】	30
2.5	画像に関する設定を行う【映像】	37
2.5.1	撮像モードを設定する【映像】	37
2.5.2	JPEG画像を設定する【映像】	37
2.5.3	ストリームに関する設定を行う【映像】	39
2.5.4	画質調整、ズーム／フォーカス調整、EXズーム、プライバシーゾーン、VIQSを設定する【画質】	46
2.5.4.1	画質の調整を行う（画質調整画面）	46
2.5.4.2	マスクエリアを設定する	54
2.5.4.3	ズーム／フォーカスを調整する [WV-U1114J] [WV-U1134J] [WV-U2114J] [WV-U2134J]	56
2.5.4.4	EXズームで画角を調節する [WV-U1113J] [WV-U1133J] [WV-U1533J]	59
2.5.4.5	プライバシーゾーンを設定する（プライバシーゾーン設定画面）	60
2.5.4.6	VIQSを設定する	61
2.5.4.7	VIQSエリアを設定する	63
2.6	アラーム設定を行う【アラーム】	66
2.6.1	アラーム動作に関する設定を行う【アラーム】	66
2.6.2	アラーム連動動作に関する設定を行う【アラーム】	66

2.6.2.1	アラーム発生時のメール送信に関する設定を行う	67
2.6.2.2	アラーム発生時の独自アラーム通知に関する設定を行う	68
2.6.2.3	アラーム発生時のHTTPアラーム通知に関する設定を行う	69
2.6.3	アラーム通知に関する設定を行う [通知]	69
2.6.3.1	独自アラーム通知について設定する	70
2.6.3.2	HTTPアラーム通知について設定する	71
2.7	認証を設定する [ユーザー管理]	73
2.7.1	ユーザー認証を設定する [ユーザー認証]	73
2.7.2	ホスト認証を設定する [ホスト認証]	76
2.7.3	IEEE 802.1Xを設定する [IEEE 802.1X]	77
2.8	ネットワークの設定 [ネットワーク]	82
2.8.1	ネットワークを設定する [ネットワーク]	82
2.8.2	ネットワークの詳細設定を行う [アドバンス]	88
2.8.2.1	メール送信について設定する	88
2.8.2.2	NTPサーバーを設定する	91
2.8.2.3	UPnPを設定する	92
2.8.2.4	HTTPSを設定する	93
2.8.2.5	DDNSを設定する	95
2.8.2.6	SNMPを設定する	97
2.8.2.7	QoSを設定する	98
2.8.3	HTTPSの設定方法	99
2.8.3.1	CRT鍵 (SSL暗号化キー) の生成のしかた	100
2.8.3.2	自己証明書 (セキュリティ証明書) の生成のしかた	101
2.8.3.3	署名リクエスト (CSR) の生成のしかた	103
2.8.3.4	CA証明書のインストールのしかた	105
2.8.3.5	接続方法の設定	106
2.8.4	HTTPSでカメラにアクセスする (CA証明書を使用する場合)	107
2.8.5	HTTPSでカメラにアクセスする (自己証明書を使用する場合)	107
2.8.5.1	セキュリティ証明書をインストールする	108
2.8.6	DDNSの設定方法	113
2.8.6.1	「みえますねっと」サービスを使用する場合	115
2.8.6.2	ダイナミックDNS Update (DHCP連携なし) を使用する場合	118
2.8.6.3	ダイナミックDNS Update (DHCP連携) を使用する場合	118
2.9	スケジュールの設定を行う [スケジュール]	120
2.9.1	スケジュールの設定のしかた	122
2.9.2	スケジュールの削除のしかた	124
2.10	本機のメンテナンスを行う [メンテナンス]	126
2.10.1	システムログを確認する [システムログ]	126
2.10.2	ソフトウェアのバージョンアップを行う [バージョンアップ]	126
2.10.3	ステータスを確認する [ステータス]	128

2.10.4	本機を初期化・再起動する [初期化]	130
2.10.5	設定データ・ログをバックアップ/リストアする [データ]	130
2.11	弊社サポートウェブサイトを表示する [サポート]	132
3	その他	133
3.1	システムログ表示について	133
3.2	故障かな!?	137

1 操作

1.1 PCから画像を見る

ここでは、PCからカメラの画像を見る方法を説明します。

1.1.1 1台のカメラの画像を見る

- 1 PCのウェブブラウザを起動します。
- 2 IP簡単設定ソフトウェアで設定したIPアドレスを、ウェブブラウザの [アドレス] ボックスに入力します。
IPv4アドレスの入力例：
http://IPv4アドレスで登録したURL
http://192.168.0.10/
IPv6アドレスの入力例：
http://[IPv6アドレスで登録したURL]
http://[2001:db8::10]/



〈IPv4アクセス例〉



〈IPv6アクセス例〉

重要

- HTTPポート番号が「80」から変更されている場合は、「http://カメラのIPアドレス:ポート番号」を [アドレス] ボックスに入力してください。
例：ポート番号が8080に設定されている場合：**http://192.168.0.11:8080**
- 本機がローカルネットワーク内にある場合、ローカルアドレスに対してプロキシサーバーを使用しないように、ウェブブラウザ（メニューバーの [ツール] - [インターネットオプション]) からプロキシサーバーの設定を行ってください。

お知らせ

- ネットワークページ (→82 ページ) の [アドバンス] タブの [HTTPS] - [接続方法] で [HTTPS] を設定している場合については、「HTTPSでカメラにアクセスする」 (→107 ページ、107 ページ) を参照してください。

- 3 [Enter] キーを押します。
→ ユーザー名とパスワードの入力画面が表示されます。

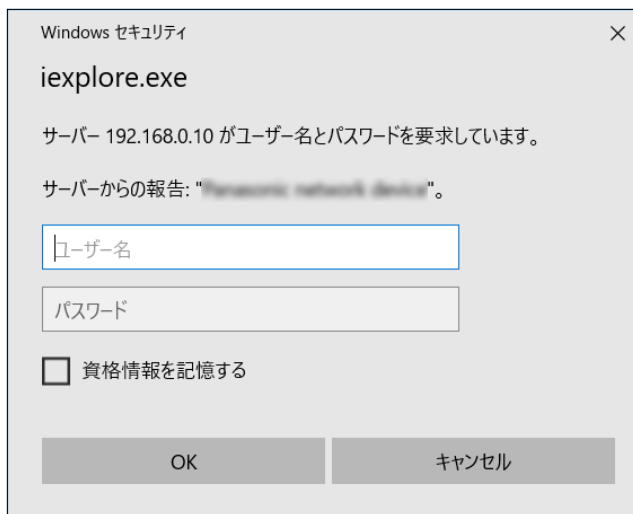

お知らせ

- 「ユーザー認証」を「Off」に設定した場合、ライブ画ページが表示される前にユーザー名とパスワードの入力画面は表示されません。

- 4 ユーザー名とパスワードを入力し、[OK] ボタンをクリックします。
→ ライブ画ページが表示されます。ライブ画ページについての詳細は、12 ページをお読みください。



重要

- パスワードは定期的に変更してください。

- 1台のPCで、複数のH.265画像を表示しようとした場合、PCの性能により、画像が表示されない場合があります。

お知らせ

- 本機に同時にアクセスできるユーザーは、H.265画像を受信しているユーザーと、JPEG画像を受信しているユーザーとを合計した最大14人までです。ただし、「配信量制御(ビットレート)」、「1クライアントあたりのビットレート*」の設定によっては、アクセスできるユーザー数が14人以下に制限される場合があります。アクセスできる最大ユーザー数14人を超えた場合は、アクセス超過メッセージが表示されます。「ストリーム」の「配信方式」を「マルチキャスト」に設定したとき、H.265画像を受信している2人目以降のユーザーはアクセス数にカウントされません。
- JPEG(1)の最大更新速度は以下のようになります。
 - [撮像モード] が30fpsモードの場合：最大10fps
 - [撮像モード] が25fpsモードの場合：最大8.3fps
- 「ストリーム配信」(→40 ページ) を「On」に設定すると、H.265画像が表示されます。「Off」に設定すると、JPEG画像が表示されます。「ストリーム配信」を「On」に設定した場合でも、JPEG画像の表示は可能です。しかしこの場合、JPEG画像の画像更新速度は以下のように制限されます。ただし、JPEG(1)は「ストリーム配信」が「Off」の場合でも30fpsモードで最大10fps、25fpsモードで最大8.3fpsになります。

撮像モード	ストリーム配信	
	On	Off
16:9(30fpsモード)	最大3 fps	最大30 fps
4:3(30fpsモード)	最大3 fps	最大30 fps
16:9(25fpsモード)	最大3.1 fps	最大25 fps
4:3(25fpsモード)	最大3.1 fps	最大25 fps

- JPEG画像の画像更新速度はネットワークの環境、PCの性能、被写体、アクセス数により遅くなることがあります。

1.1.2 ライブ画ページについて

お知らせ

- ライブ画ページに表示するボタンや設定項目は、アクセスするユーザーのユーザー権限により変更できます。ユーザー権限の設定は、「ユーザー管理」の「ユーザー認証」で設定します。(→73 ページ)

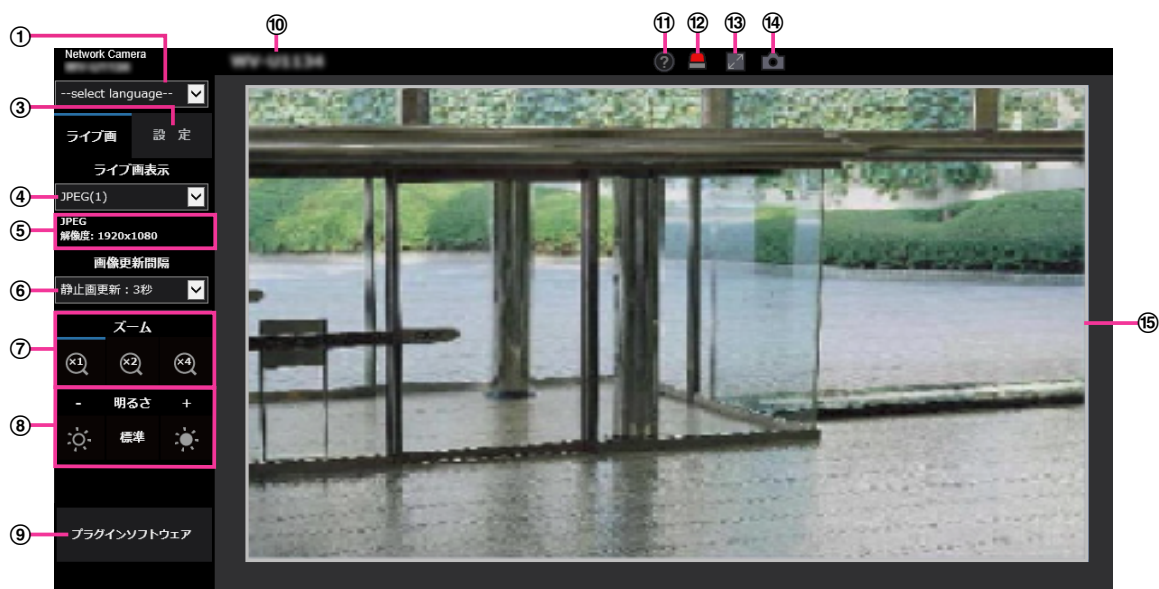

① [select language] プルダウンメニュー

画面に表示される言語を切り換えることができます。また、カメラにアクセスしたときに表示される最初の言語を「基本設定」の「メニュー言語」で設定することができます。(→30 ページ)

② [ログイン] ボタン

このボタンは、「ユーザー認証」を「On」かつ管理者以外でログインした場合、または、「ユーザー認証」を「Off」かつ「未登録ユーザー」を「使用する」に設定すると、表示されます。(→73 ページ)
上記の場合でも「ホスト認証」が「On」に設定されていて、かつ管理者権限のホストからカメラのブラウザを開くとログインボタンは表示されません。

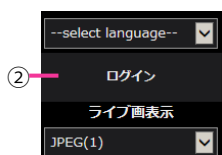

ログインに失敗した場合は、ブラウザをすべて閉じて、再度ライブ画ページを表示しログインを行ってください。

③ [設定] ボタン*1



設定メニューを表示します。

④ [ライブ画表示] プルダウンメニュー

メインエリアに表示する画像を以下から選択し、切り換えることができます。
ストリーム(1)/ストリーム(2)/ストリーム(3)/JPEG(1)/JPEG(2)
ストリーム(1)~(3) (→40 ページ)、JPEG(1)~(2) (→38 ページ) で設定した内容に従って、メインエリアの画像が表示されます。

また、カメラにアクセスしたときに表示される最初のストリームを「映像」タブの「初期表示ストリーム」で設定することができます。

お知らせ

- 解像度が「1280×960」または「1280×720」よりも大きい場合、ウェブブラウザ画面の大きさによって、実際のサイズよりも縮小される場合があります。  

⑤ ストリーム情報表示

ライブ画表示しているストリームの解像度、ビットレート、フレームレート等の設定を表示します。

お知らせ

- ストリームに設定されている値を表示します。お使いのネットワーク環境やPCによって、実際のビットレートやフレームレートは変動します。

⑥ 【画像更新間隔】プルダウンメニュー

このプルダウンメニューは、JPEG画像が表示されているときのみ表示されます。JPEG画像の表示方法を選択します。

- MJPEG**：表示用プラグインソフトウェアを使用し、JPEG形式の画像を連続（MJPEG：Motion JPEG）して表示します。表示用プラグインソフトウェアがインストールされていない場合は、表示されません。
- 静止画更新：1秒／静止画更新：3秒／静止画更新：5秒／静止画更新：10秒／静止画更新：30秒／静止画更新：60秒**：JPEG形式（静止画）の画像を指定した間隔で更新します。

お知らせ

- JPEG形式（静止画）の更新間隔は、お使いのネットワーク環境やPCによっては、指定した間隔で画像が更新されないことがあります。

⑦ 【ズーム】ボタン



表示用プラグインソフトウェア「Network Camera View 5S」によりデジタルズームを行います。

- [x1] ボタン**：メインエリアの画像がズーム（倍率）1倍で表示されます。
- [x2] ボタン**：メインエリアの画像がズーム（倍率）2倍で表示されます。
- [x4] ボタン**：メインエリアの画像がズーム（倍率）4倍で表示されます。

お知らせ

- JPEG形式（静止画）を表示している場合はデジタルズームは使用できません。

⑧ 【明るさ】ボタン*2

0～255で調節できます。 ボタンをクリックすると画像が明るくなり、 ボタンをクリックすると画像が暗くなります。[標準] ボタンをクリックすると、初期設定に戻ります。

⑨ 【プラグインソフトウェア】ボタン

表示用プラグインソフトウェアのインストールを開始します。PCに表示用プラグインソフトウェアがすでにインストールされている場合、または [基本] タブの [プラグインソフトウェア (nwcv5Ssetup.exe)] の「自動インストール」を「許可しない」に設定している場合は、表示されません。（→34 ページ）

⑩ カメラタイトル

[基本] タブの「カメラタイトル」で入力したカメラタイトルが表示されます。（→31 ページ）

⑪ サポートボタン

サポートボタンをクリックすると、以下の弊社のサポートウェブサイトが別ウインドウで表示されます。弊社サポートウェブサイトでは、技術情報、FAQ(よくある質問)などが掲載されています。

<https://sol.panasonic.biz/security/support/index.html>

⑫ アラーム発生通知ボタン*2

アラームが発生すると、点滅表示します。ボタンをクリックすると、表示が消えます。

お知らせ

- アラーム発生通知ボタンの点滅は、メール転送などのアラーム通知動作に連動しておりませんので動作の設定をご確認ください。

⑬ 全画面表示ボタン

画像が全画面で表示されます。メインエリアの画像が縮小表示されている場合は、一回押すと、メインエリアで解像度どおりの画像が表示されます。解像度どおりに表示されている場合は、全画面で表示されます。ライブ画ページに戻るには、全画面で表示されているときにPCのキーボードの [Esc] キーを押します。

⑭ スナップショットボタン

スナップショット（静止画1枚）を取得し、その画像が別ウインドウで表示されます。画像上で右クリックすると、ポップアップメニューが表示され、「Save」を選択すると、PCに画像を保存できます。

また、「Print」を選択すると、プリンターに出力できます。

お知らせ

- 表示用プラグインソフトウェアがインストールされていない場合は、ポップアップメニュー「Save」「Print」は表示されません。
- 以下の設定が必要になることがあります。
Internet Explorerのメニューバーの [ツール] - [インターネットオプション] - [セキュリティ] タブにある [信頼済みサイト] を選択し、[サイト] をクリックします。表示される信頼済みウインドウの「Webサイト」にカメラのアドレスを登録してください。登録後はウェブブラウザを閉じて、アクセスし直してください。
- ネットワーク環境などにより、スナップショットの取得に一定の時間以上かかる場合には、画像が表示されないことがあります。
- 指定した解像度のJPEGが取得できない場合は、取得可能な解像度のJPEG画像を表示します。このため、スナップショットJPEG画像を取得してPCで参照すると、表示された画像サイズと異なることがあります。

⑮ メインエリア

カメラの画像を表示します。

設定した「時刻表示形式」と「日付表示形式」に従って現在の日時が表示されます。(→30 ページ)

また、設定した画面内文字 (→32 ページ) や操作したときに明るさ (→33 ページ) を表示します。

表示する行数は、2行になります。

画面上ではホイール操作でズーム動作が可能です。ズーム（倍率）が2倍、4倍のとき、ライブ画ページのメインエリア内で、画角の中心としたい位置でクリックすると、クリックした位置を中心とするカメラ画像が表示されます。

お知らせ

- アクセスレベルが低いユーザーが操作すると、一時的に画面上の表示が変わる場合がありますが、カメラの動作には影響ありません。

- PCによっては、撮影シーンが大きく変わる際に、OSの描画処理（GDI）の制約により、ティアリング（画面の一部がずれて表示される現象）が発生することがあります。

*1 アクセスレベルが「1.管理者」に設定されているユーザーのみ操作できます。

*2 「ユーザー認証」が「On」に設定（→73 ページ）されているときは、アクセスレベルが「1.管理者」または「2.カメラ制御」に設定されているユーザーのみ操作できます。

1.2 携帯端末・タブレット端末から画像を見る

1.2.1 携帯端末（スマートフォンなど）から画像を見る

携帯端末から本機に接続し、本機の画像（MJPEG形式、JPEG形式）を表示します。自動で最新画像に更新されます。

対応機種は、次のとおりです。（2019年10月現在）

- iPad、iPhone（iOS 8以降）
- Android端末

Android端末の場合、FirefoxブラウザではMJPEG形式の画像が表示され、標準ブラウザでは、JPEG形式の画像が表示されます。

重要

- 認証ダイアログが表示された場合、ユーザー名とパスワードを入力してください。セキュリティを確保するため、パスワードは定期的に変更してください。（→73 ページ）

お知らせ

- 携帯端末から本機の画像を見るには、あらかじめインターネットに接続するためのネットワーク設定が必要です。（→82 ページ）

- 1 携帯端末で「http://IPアドレス/cam」^{*1}または「http://DDNSサーバーに登録したホスト名/cam」^{*2}を入力し、決定ボタンを押します。

→ 本機の画像が表示されます。

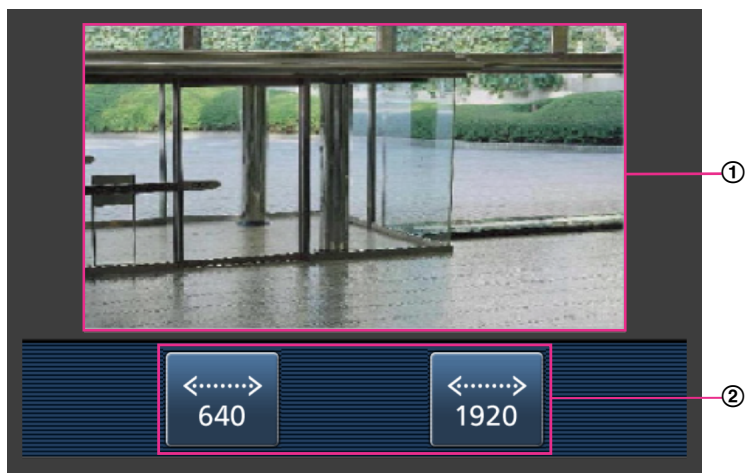

- ① ライブ画像エリア
カメラの画像を表示します。
- ② 操作ボタンエリア
機能を実行するボタンを表示します。

お知らせ

- 携帯端末の画面に表示する操作ボタンは、アクセスするユーザーのユーザー権限と機能許可設定により表示されない場合があります。操作ボタンを表示する場合は、ユーザー権限と機能許可の設定（「ユーザー管理」の「ユーザー認証」）が必要です。（→73 ページ）

2 操作したい機能のボタンをクリックします。

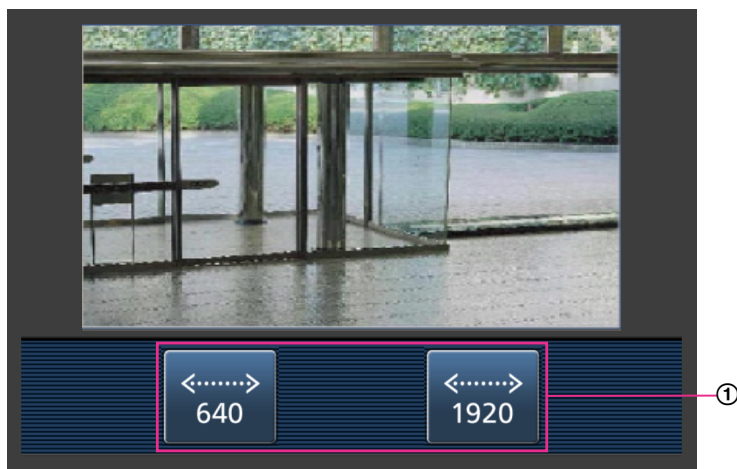

① 解像度切換

解像度を表示されたボタンから選択することにより、解像度を切り換えます。

[映像] タブ内 [JPEG] の「JPEG(1)」[JPEG(2)] で設定されている解像度が表示されます。

お知らせ

- 携帯端末に表示される画面サイズは、以下にアクセスすることで変更できます。
 - 画面サイズ 大 (display large) : <http://IPアドレス/cam/dl>
 - 画面サイズ 中 (display medium) : <http://IPアドレス/cam/dm>
 - 画面サイズ 小 (display small) : <http://IPアドレス/cam/ds>
- 「解像度切換」を行っても表示される解像度は変わりますが、画像サイズは変わりません。
- HTTPポート番号が80から変更されている場合は、「<http://IPアドレス:ポート番号/cam>」^{*1}を入力して、本機のポート番号を指定してください。DDNS機能を使用している場合は、「<http://DDNSサーバーに登録したホスト名:ポート番号/cam>」^{*2}を入力してください。
- ネットワークページの [アドバンス] タブの[HTTPS]–[接続方法]で[HTTPS]を設定している場合は、下記のように入力してください。
「<https://IPアドレス:ポート番号/cam>」または、「<https://DDNSサーバーに登録したホスト名:ポート番号/cam>」
- 認証ダイアログが表示されたときは、管理者または一般ユーザーのユーザー名とパスワードを入力してください。携帯端末によっては、画面が切り換わるたびにパスワードの入力が必要になる場合があります。
- 携帯端末によっては、画像のサイズが大きい場合に画像の表示ができないことがあります。その場合は、「JPEG」の「画質設定」(→37 ページ) を低画質に近づけると表示されることがあります。
- お使いの携帯端末および契約プランによってはアクセスできない場合があります。

*1 IPアドレスは、インターネットからアクセスできるルーターのWAN側のグローバルIPアドレスです。ただし、無線接続対応の携帯端末で、同じLAN内の本機にアクセスする場合は、ローカルIPアドレスです。

*2 インターネットを経由して、本機にアクセスする場合のみです。

1.2.2 タブレット端末から画像を見る

タブレット端末から本機に接続し、本機の画像（MJPEG形式、JPEG形式）を表示します。自動で最新画像に更新されます。

対応機種は、次のとおりです。（2019年10月現在）

- iPad、iPhone（iOS 8以降）
- Android端末

Android端末の場合、FirefoxブラウザではMJPEG形式の画像が表示され、標準ブラウザでは、JPEG形式の画像が表示されます。

重要

- 認証ダイアログが表示された場合、ユーザー名とパスワードを入力してください。セキュリティを確保するため、パスワードは定期的に変更してください。（→73 ページ）

お知らせ

- タブレット端末から本機の画像を見るには、あらかじめインターネットに接続するためのネットワーク設定が必要です。（→82 ページ）
- 機種によっては、PCと同じ画面が表示される場合があります。その場合は、「http://IPアドレス/live/tab.html」または「http://DDNSサーバーに登録したホスト名/live/tab.html」を入力して接続してください。

- 1 タブレット端末で「http://IPアドレス」*¹または「http://DDNSサーバーに登録したホスト名/」*²を入力し本機に接続します。

→ 本機の画像が表示されます。

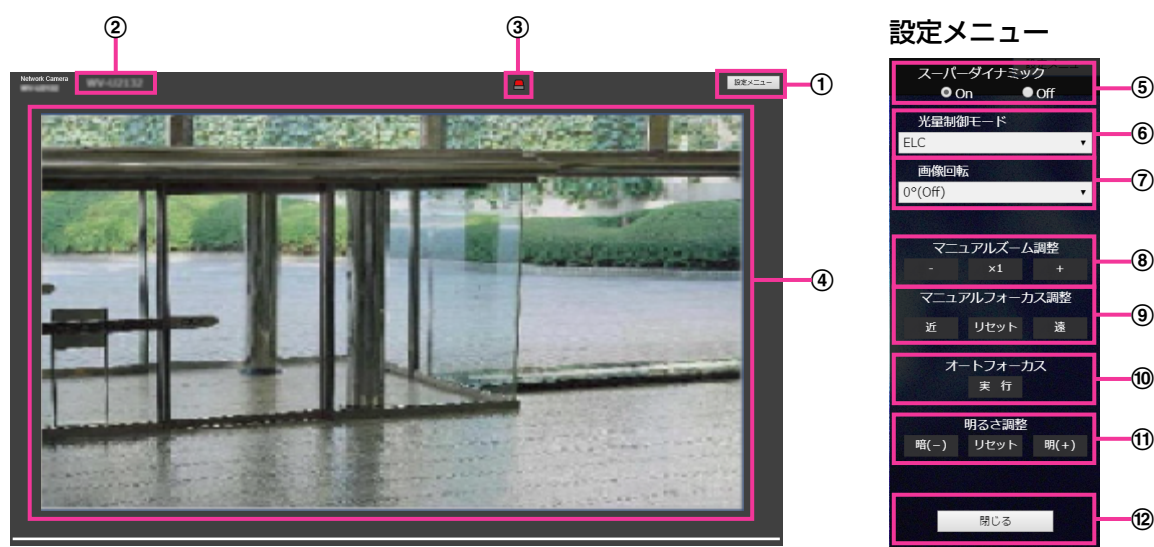

- ① **【設定メニュー】ボタン***¹
設定メニューを表示します。

- ② **カメラタイトル**
[基本] タブの「カメラタイトル」で入力したカメラタイトルが表示されます。（→31 ページ）

- ③ **アラーム発生通知ボタン***²
アラームが発生すると点滅表示します。ボタンをクリックすると表示が消えます。

お知らせ

- アラーム発生通知ボタンの点滅は、メール転送などのアラーム通知動作に連動しておりません。動作の設定をご確認ください。

④ メインエリア

カメラの画像をライブで表示します。

⑤ スーパーダイナミック設定

スーパーダイナミック機能を働かせるかどうかをOn/Offで設定します。スーパーダイナミックについて詳しくは47 ページをお読みください。

- **On** : スーパーダイナミック機能を働かせます。
- **Off** : スーパーダイナミック機能を停止します。
- **初期設定** : On

お知らせ

- 照明の条件によって次のような現象が見られるときは、「スーパーダイナミック」を「Off」に設定してください。
 - 画面のちらつきや色の変化が生じる場合
 - 画面上の明るい部分にノイズが生じる場合

⑥ [光量制御モード] ブルダウンメニュー

光量制御を行うモードを以下から選択します。

- **フリッカレス (50 Hz) /フリッカレス (60 Hz)** : 蛍光灯によるフリッカー (ちらつき) を自動補正します。地域によって50 Hz/60 Hzを使い分けます。
- **ELC** : 電子シャッターを使用して光量を制御します。
- **初期設定** : ELC

お知らせ

- 「撮像モード」が「16:9(25fpsモード)」または「4:3(25fpsモード)」に設定されている場合、「フリッカレス60Hz」は設定できません。

⑦ 画像回転

画像を回転させるかどうかを設定します。

- **0° (Off)** : 画像を回転しません。
- **90°** : 画像を90度回転します。
- **180° (上下反転)** : 画像を上下反転します。
- **270°** : 画像を270度回転します。
- **初期設定** : 0° (Off)

重要

- 以下のエリア設定をした状態で画像回転の設定を変更すると位置がずれます。そのため、画像回転の設定をしたあとで、各エリアの設定をしてください。
 - マスクエリア
 - プライバシーゾーン
 - VIQSエリア

- 画像回転を「90°」または、「270°」に設定すると、[文字サイズ] の設定と文字数によっては、画面内文字が切れる場合があります。
- 画像回転を「90°」または、「270°」に設定すると、[画面内文字表示位置] と [日付時刻] - [日付・時刻表示位置] に設定できる位置は、「左上」、「左下」に制限されます。

お知らせ

- [撮像モード] が「4:3 (30fpsモード)」または「4:3 (25fpsモード)」に設定されている場合、[画像回転] を「90°」、「270°」に設定できません。
- JPEG(1)、JPEG(2)、ストリーム(1)、ストリーム(2)、ストリーム(3)のいずれかの [解像度] が「320×180」に設定されている場合、[画像回転] を「90°」「270°」に設定できません。

⑧ マニュアルズーム調整

手動でズームを調整します。

- [-] : ズーム (倍率) を1.0倍まで「広角」方向に調整します。
- [x1] : ズーム (倍率) を1.0倍にします。
- [+] : ズーム (倍率) を「望遠」方向に調整します。

お知らせ

[WV-U1114J] [WV-U1134J] [WV-U2114J] [WV-U2134J]

- ズーム (倍率) によって、光学ズームとEX光学ズームが切り換わって動作します。光学ズーム、EX光学ズームの対応倍率は、機種および設定している撮像モードによって異なります。
- [解像度] を「640×360」より上に設定している場合は、ズームの倍率によって画質が劣化することがあります。詳細については、弊社のサポートウェブサイト (<https://sol.panasonic.biz/security/support/info.html><管理番号: C0124>) を参照してください。

[WV-U1113J] [WV-U1133J] [WV-U1533J]

- EXズームの最大倍率は、機種および設定している [撮像モード] によって異なります。
- 最大倍率については「取扱説明書 基本編」を参照してください。

重要

[WV-U1114J] [WV-U1134J] [WV-U2114J] [WV-U2134J]

- マスクエリア、プライバシーゾーン、VIQSエリアの設定をした状態で、EX光学ズームの調整を行うと各設定の位置がずれます。EX光学ズームの調整をした場合は、再度、各エリアの設定をしてください。

[WV-U1113J] [WV-U1133J] [WV-U1533J]

- VIQSエリア、プライバシーゾーンの設定をした状態でEXズームの設定を行うと位置がずれます。そのため、EXズームの設定をしたあとで、各エリアの設定をしてください。
- マスクエリアは、ズーム (倍率) を1.0倍の状態を設定してください。EXズームの設定後も、ズーム (倍率) が1.0倍時のマスク位置指定で動作します。

⑨ マニュアルフォーカス調整 [WV-U1114J] [WV-U1134J] [WV-U2114J] [WV-U2134J]

手動でフォーカスを調節します。

- [近] : フォーカス (焦点) を「近」方向に調節します。
- [リセット] : フォーカス (焦点) を初期設定に戻します。

- [遠]：フォーカス（焦点）を「遠」方向に調節します。

お知らせ

- [近] または [遠] ボタンの1クリックは微量の調節のため、フォーカスに変化が無いように見えることがあります。フォーカス位置を大きく移動したい場合は、ボタンを長押ししてください。

⑩ オートフォーカス [WV-U1114J][WV-U1134J][WV-U2114J][WV-U2134J]

[実行] ボタンを押すと、オートフォーカス機能が働き、画面の中心領域の被写体に自動でフォーカスを調節します。

重要

- [撮像モード] が「16:9(30fpsモード)」または「4:3(30fpsモード)」の場合、「最長露光時間」を「最大1/30s」より長い時間の値（「最大2/30s」、「最大4/30s」、「最大6/30s」、「最大10/30s」、「最大16/30s」）に設定した状態で、夜間などスローシャッターが動作中にオートフォーカスを実行すると、オートフォーカスが完了するまで多くの時間を必要とする場合があります。
- [撮像モード] が「16:9(25fpsモード)」または「4:3(25fpsモード)」の場合、「最長露光時間」を「最大1/25s」より長い時間の値（「最大2/25s」、「最大4/25s」、「最大6/25s」、「最大10/25s」、「最大16/25s」）に設定した状態で、夜間などスローシャッターが動作中にオートフォーカスを実行すると、オートフォーカスが完了するまで多くの時間を必要とする場合があります。
- 以下のような場所あるいは被写体の場合は、自動でフォーカスを調整できない場合があります。その場合は、手動でフォーカスを調整してください。
 - 動きが大きい
 - 照度変化が大きい
 - 低照度
 - 極端に明るかったり光の反射があったりする
 - 窓越し
 - ドームカバーが汚れやすい場所
 - 白壁など明暗が少ない
 - ちらつきが激しい
- 近赤外光領域で画像がカラーから白黒に切り換わったとき、光学特性上ピントがずれる場合があります。そのときは、「カラー／白黒切換連動」を「オート」に設定すると、自動的にピントを合わせることができるようになります（フォーカス動作完了後の照明変化には対応していません）。

⑪ [明るさ調整] ボタン

明るさを調節します。

[明 (+)] ボタンを押すと、画像が明るくなります。

[暗 (-)] ボタンを押すと、画像が暗くなります。

[リセット] ボタンをクリックすると、初期設定の明るさに戻ります。

⑫ [閉じる] ボタン

設定メニューを非表示にします。

お知らせ

- HTTPポート番号が80から変更されている場合は、「http://IPアドレス:ポート番号/」^{*1}を入力して、本機のポート番号を指定してください。DDNS機能を使用している場合は、「http://DDNSサーバーに登録したホスト名:ポート番号/」^{*3}を入力してください。
- ネットワークページの [アドバンス] タブの[HTTPS]–[接続方法]で[HTTPS]を設定している場合は、下記のように入力してください。
「https://IPアドレス:ポート番号/」または、「https://DDNSサーバーに登録したホスト名:ポート番号/」
- 認証ダイアログが表示されたときは、管理者または一般ユーザーのユーザー名とパスワードを入力してください。携帯端末によっては、画面が切り換わるたびにパスワードの入力が必要になる場合があります。
- タブレット端末によっては、画像のサイズが大きい場合に画像の表示ができないことがあります。その場合は、「JPEG」の「画質設定」(→37 ページ)を低画質に近づけると表示される場合があります。
- お使いのタブレット端末および契約プランによってはアクセスできない場合があります。

*1 アクセスレベルが「1.管理者」に設定されているユーザーのみ操作できます。

*2 「ユーザー認証」が「On」に設定(→73 ページ)されているときは、アクセスレベルが「1.管理者」または「2.カメラ制御」に設定されているユーザーのみ操作できます。

*3 インターネットを経由して、本機にアクセスする場合のみです。

1.3 アラーム発生時の動作について

本機は以下のアラームが発生すると、設定に従いアラーム動作（アラーム発生にともなうカメラ動作）を行います。

1.3.1 アラームの種類について

- **コマンドアラーム**：ネットワークを経由して接続機器からの独自アラーム通知を受信すると、アラーム動作を行います。

1.3.2 アラーム発生時の動作について

ライブ画ページにアラーム発生通知ボタンを表示する

アラームが発生すると、「ライブ画」ページにアラーム発生通知ボタンが表示されます。（→12 ページ）

重要

- 「状態通知間隔」（→30 ページ）を「定期(30s)」に設定した場合、アラーム発生通知ボタンは30秒ごとに更新されます。このため、アラーム発生後、ライブ画ページにボタンが表示されるまで、最大30秒の遅れが発生する場合があります。

Eメールでアラーム発生を通知する

アラームが発生すると、アラームの発生を知らせるメール（アラーム発生通知）を、あらかじめ登録してあるメールアドレスに送信します。アラームメールの送信先は4件まで登録することができます。アラームメールの設定は、アラームページの [アラーム] タブ（→66 ページ）、ネットワークページの [アドバンス] タブ（→88 ページ）で行います。

指定したアドレスにアラームが発生したことを通知する（独自アラーム通知）

この機能は、弊社製機器（ネットワークディスクレコーダーなど）を使用する場合に有効な機能です。「独自アラーム通知」を「On」に設定すると、本機がアラーム状態であることを通知することができます。独自アラームの設定は、アラームページの [通知] タブで行います。（→70 ページ）

指定したHTTPサーバーにアラームが発生したことを通知する（HTTPアラーム通知）

アラームが発生すると、アラームの発生をあらかじめ登録してあるHTTPサーバーに送信します。通知先のHTTPサーバーは5件まで登録することができます。また、HTTPサーバーへ通知する際に送信するURLは任意に設定することができます。HTTPアラームの設定は、アラームページの [通知] タブで行います。（→71 ページ）

2 設定

2.1 ネットワークセキュリティについて

2.1.1 本機に装備されているセキュリティ機能

本機には、以下のセキュリティ機能が装備されています。

- ① ユーザー認証／ホスト認証によるアクセスの制限
ユーザー認証／ホスト認証の設定を「On」にすると、カメラにアクセスするユーザーを制限することができます。(→73 ページ、76 ページ)
- ② HTTPポートの変更によるアクセスの制限
HTTPポート番号を変更することで、ポートスキャンなどの不正アクセスを防止できます。(→85 ページ)
- ③ HTTPS機能によるアクセスの暗号化
HTTPS機能を使用することで、カメラへのアクセスを暗号化することができ、通信の安全性を高めることができます。(→99 ページ)

重要

- 画像データ、認証情報（ユーザー名、パスワード）、アラームメール情報、DDNSサーバー情報などがネットワーク上で漏えいする可能性があります。ユーザー認証でアクセス制限する、HTTPS機能でアクセスを暗号化するなどの対策を実施してください。
- 管理者で本機にアクセスしたあとは、セキュリティ強化のため、必ずすべてのブラウザを閉じてください。
- 管理者のパスワードはセキュリティ強化のため、定期的に変更してください。
- SNMP機能をSNMPv1/v2で使用する場合、容易に推測できるコミュニティ名を設定しないようにしてください。(例：public)
容易に推測できるコミュニティ名を使用すると本機の状態がネットワーク上で漏えいしたり、他機器への不正アクセスの踏み台にされたりする可能性があります。

お知らせ

- 同じIPアドレスのPCから30秒間に8回以上、ユーザー認証に失敗（認証エラー）した場合は、しばらくの間、本機にアクセスできなくなります。

2.2 PCから設定メニューを表示する

カメラの設定は設定メニューで行います。

重要

- 設定メニューはアクセスレベルが「1.管理者」のユーザーのみ操作できます。アクセスレベルの設定方法については、73 ページをお読みください。

2.2.1 表示のしかた

- 1 ライブ画ページを表示します。(→9 ページ)
- 2 ライブ画ページの「設定」ボタンをクリックします。
→ 設定メニューが表示されます。
本メニューについての詳細は、26 ページをお読みください。



2.2.2 操作のしかた

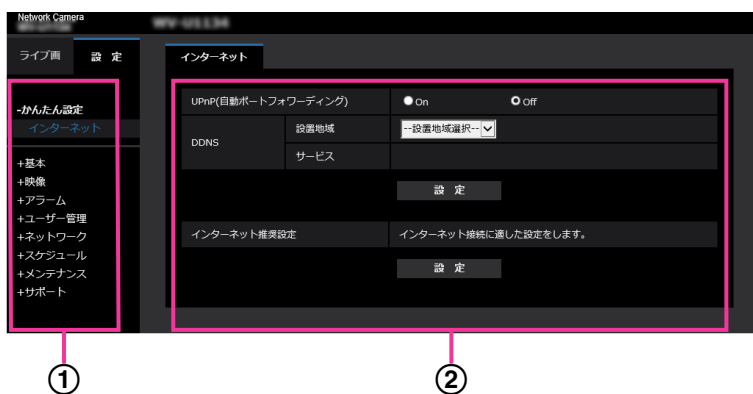

- ① メニューボタン
- ② 設定ページ

- 1 画面左側のメニューボタンをクリックして、設定ページを表示します。
ページが複数のタブで構成されている場合は、各タブをクリックします。
- 2 設定ページの各項目を入力します。

3 入力終了したら、[設定] ボタンをクリックして入力内容を確定します。

重要

- [設定]、[登録]、[実行] ボタンがページ内に複数ある場合は、項目ごとに [設定]、[登録]、[実行] ボタンをクリックしてください。

<例>



A欄の項目の設定が終了したら、A欄の下の [設定] ボタン (A-1) をクリックします。
A欄の下の [設定] ボタン (A-1) をクリックしないと、設定内容が確定されません。
上記と同様にB欄の項目の設定が終了したら、B欄の下の [設定] ボタン (B-1) をクリックします。

2.2.3 設定メニューの画面について



① [設定] ボタン

設定メニューを表示します。

- ② **【ライブ画】 ボタン**
ライブ画ページを表示します。
- ③ **【かんたん設定】 ボタン**
かんたん設定ページを表示します。かんたん設定ページでは、インターネット公開に関する設定を行います。(→28 ページ)
- ④ **【基本】 ボタン**
基本ページを表示します。基本ページでは、日時やカメラタイトルなどの基本設定を行います。(→30 ページ)
- ⑤ **【映像】 ボタン**
映像ページを表示します。映像ページでは、JPEG/H.265画像の画質・解像度などカメラに関する設定を行います。(→37 ページ)
- ⑥ **【アラーム】 ボタン**
アラームページを表示します。アラームページでは、アラーム発生時のアラーム動作やアラーム通知に関する設定を行います。(→66 ページ)
- ⑦ **【ユーザー管理】 ボタン**
ユーザー管理ページを表示します。ユーザー管理ページでは、本機にアクセスするユーザーやPCを制限する認証登録を行います。(→73 ページ)
- ⑧ **【ネットワーク】 ボタン**
ネットワークページを表示します。ネットワークページでは、本機のネットワークに関する設定やDDNS (Dynamic DNS)、SNMP (Simple Network Management Protocol)、NTPサーバー、Qosに関する設定を行います。(→82 ページ)
- ⑨ **【スケジュール】 ボタン**
スケジュールページが表示されます。スケジュールページでは、画像公開許可などを行うスケジュールを設定します。(→120 ページ)
- ⑩ **【メンテナンス】 ボタン**
メンテナンスページを表示します。メンテナンスページでは、システムログの確認やソフトウェアバージョンアップ、ステータスの確認、本機の設定内容の初期化などを行うことができます。(→126 ページ)
- ⑪ **【サポート】 ボタン**
サポートページが表示されます。サポートページでは、弊社サポートウェブサイトの表示方法を掲載しています。(→132 ページ)
- ⑫ **カメラタイトル**
現在設定しているカメラタイトルを表示します。
- ⑬ **設定ページ**
各設定メニューのページを表示します。メニューによっては、複数のタブで構成されているページもあります。
画面は設定ページの下部分を省略しています。

2.3 かんたん設定を使用する [かんたん設定]

かんたん設定ページでは、簡単な操作で以下を設定します。

- カメラの画像をインターネットに公開する

かんたん設定ページは、[インターネット] タブで構成されています。

2.3.1 インターネット公開を設定する [インターネット]

かんたん設定の [インターネット] タブをクリックします。(→設定メニューの表示・操作のしかた：25 ページ、25 ページ)

ここでは、カメラをインターネットに公開するために必要なUPnP（自動ポートフォワーディング）、DDNS の設定、および、インターネット推奨設定を行います。



[UPnP(自動ポートフォワーディング)]

ルーターのポートフォワーディング機能を使用するかどうかをOn/Offで設定します。

自動ポートフォワーディング機能を使用するには、使用するルーターがUPnP対応で、UPnP機能が有効になっていなければなりません。

初期設定：Off

お知らせ

- 自動ポートフォワーディングによりポート番号が変更されることがあります。変更された場合は、PCやレコーダーなどに登録されているカメラのポート番号を変更する必要があります。
- UPnPの機能は、カメラをIPv4ネットワークに接続する場合に使用できます。IPv6には対応していません。
- 自動ポートフォワーディングが正しく設定されたか確認するには、メンテナンスページの [ステータス] タブをクリックし、[UPnP] のステータスが [有効] になっていることを確認します。(→128 ページ)
[有効] が表示されていない場合は、故障かな!の「インターネットからカメラにアクセスできない」をお読みください。(→137 ページ)
- 「UPnP(自動ポートフォワーディング)」の設定を変更すると、ネットワークページの [アドバンス] タブの「UPnP」も同様に変更されます。

[設置地域]

カメラを設置している地域を選択します。

日本以外/日本

お知らせ

- カメラを日本で使う場合は、「日本」を選択してください。「日本以外」を選択した場合に表示される「Viewnetcam.com」サービスは、日本国内からアクセスできません。

【サービス】

DDNSの「みえますねっと」サービス（有料）を使用するかどうかを、みえますねっと／Offで選択します。みえますねっと設定後、「みえますねっとサービス登録画面へ」のリンクを押下すると、「みえますねっと」サービスの登録画面が新しいウィンドウで開きます。以後、画面に従って登録を進めてください。

詳細は、115 ページまたは、「みえますねっと」のウェブサイト (<https://panasonic.biz/cns/miemasu/>) を参照してください。

初期設定：Off

お知らせ

- 「DDNS」の設定を変更すると、ネットワークページの [アドバンス] タブの「DDNS」も同様に変更されます。

【インターネット推奨設定】

カメラをインターネットに公開するために、推奨する設定を行います。

[設定] ボタンをクリックすると、下記の設定項目の設定が変更されることが、ダイアログボックスに表示されます。確認したあとに [OK] ボタンをクリックしてください。

－ 映像ページの [映像] タブ

JPEG(1)

[解像度]：VGA／640×360

JPEG(2)

[解像度]：QVGA／320×180

ストリーム(1)・ストリーム(2)・ストリーム(3)

[インターネットモード]：On

[配信モード]：ベストエフォート配信

[1クライアントあたりのビットレート*]：1024 kbps

ストリーム(1)

[解像度]：1280×960／1280×720

ストリーム(2)

[解像度]：VGA／640×360

ストリーム(3)

[解像度]：QVGA／320×180

－ ネットワークページの [ネットワーク] タブ

IPv6/v4共通

[RTPパケット 最大送信サイズ]：制限あり（1280 byte）

[HTTPの最大セグメントサイズ]：制限あり（1280 byte）

2.4 本機の基本設定を行う [基本]

基本ページでは、カメラタイトルや日時設定に関する設定を行います。
基本ページは、[基本] タブで構成されています。

2.4.1 基本設定を行う [基本]

基本ページの [基本] タブをクリックします。(→設定メニューの表示・操作のしかた：25 ページ、25 ページ)

ここでは、カメラタイトルおよび日時などの設定を行います。

基本		
メニュー言語	自動	
カメラタイトル		
日時時刻	日時	Sep / 27 / 2019 13 : 40 : 00 <input type="checkbox"/> PC時刻をカメラに設定する
	日付・時刻表示	<input type="radio"/> On <input checked="" type="radio"/> Off
	時刻表示形式	24h
	日付表示形式	Mmm/DD/YYYY
	日付・時刻表示位置	左上
	NTP	NTP設定へ
	タイムゾーン	(GMT+09:00) 大阪、札幌、東京
	サマータイム	Out
	開始日時	月 曜日 時間
	終了日時	月 曜日 時間
画面内文字表示	<input type="radio"/> On <input type="radio"/> Off	
画面内文字		
画面内文字表示位置	左上	
日時&画面内文字	文字サイズ 100%	
明るさ状態表示	<input type="radio"/> On <input checked="" type="radio"/> Off	
画像回転	0°(Off)	
ランプ表示	<input type="radio"/> 点灯 <input checked="" type="radio"/> 消灯	
状態通知間隔	<input checked="" type="radio"/> 定期(30s) <input type="radio"/> リアルタイム	
状態通知受信ポート番号	31004 (1-65535)	
プラグインソフトウェア (nvcv5Ssetup.exe)	自動インストール	<input type="radio"/> 許可する <input checked="" type="radio"/> 許可しない
	描画方式	<input type="radio"/> GDI <input checked="" type="radio"/> Direct2D
	デコード方式	<input type="radio"/> ソフトウェア <input checked="" type="radio"/> ハードウェア 確認
	ライブ画スムーズ表示 (バッファリング)	<input type="radio"/> On <input checked="" type="radio"/> Off
	ライブ画フレームスキップ表示 (PC高負荷時)	<input type="radio"/> 自動 <input checked="" type="radio"/> 手動
	コントラスト強調表示 (RGB:0-255)	<input checked="" type="radio"/> On <input type="radio"/> Off
	ダウンロード	実行
設定		

【メニュー言語】

カメラにアクセスしたときに表示される最初の言語を以下から選択します。

自動／英語／日本語／イタリア語／フランス語／ドイツ語／スペイン語／中国語／ロシア語／ポルトガル語

自動：ブラウザで使用している言語が自動で選択されます。本機でその言語に対応していない場合は、英語が選択されます。

初期設定：自動

ライブ画面でも表示言語を切り換えることができます。(→12 ページ)

【カメラタイトル】

本機の名称を入力します。入力後、[設定] ボタンをクリックすると、入力した名称がカメラタイトルに表示されます。

入力可能文字数: 0～20文字

入力不可文字: 半角記号「"」「&」

初期設定: 品番が表示されます。

【日時】

現在の日付時刻を入力します。「時刻表示形式」で「12h」を選択した場合は、「AM」または「PM」を選択します。

「PC時刻をカメラに設定する」にチェックを入れて [設定] ボタンをクリックすると、PCの日付と時刻を取得して本機に設定します。

設定可能範囲：Jan/01/2013 00:00:00 ～Dec/31/2035 23:59:59

重要

- システム運用において、より正確な時刻設定が必要な場合、NTPサーバーを使用してください。(→91 ページ)

【日付・時刻表示】

画像上に日付・時刻を表示するかどうかをOn/Offで設定します。日付・時刻を表示しない場合は、「Off」に設定してください。

初期設定：On

【時刻表示形式】

時刻の表示方法を24h/12hから選択します。「日時」は、この設定にあわせて入力してください。

初期設定：24h

【日付表示形式】

日付の表示形式を選択します。「日時」を「2019年10月1日 13時10分00秒」に設定した場合、それぞれの表示形式は次のようになります。

- DD/MM/YYYY: 01/10/2019 13:10:00
- MM/DD/YYYY: 10/01/2019 13:10:00
- DD/Mmm/YYYY: 01/Oct/2019 13:10:00
- YYYY/MM/DD: 2019/10/01 13:10:00
- Mmm/DD/YYYY: Oct/01/2019 13:10:00

初期設定：Mmm/DD/YYYY

【日付・時刻表示位置】

画像上に日付・時刻を表示する位置を選択します。

- 左上**：画面内の左上に表示します。

- **左下**：画面内の左下に表示します。
- **中央上**：画面内の中央上に表示します。
- **中央下**：画面内の中央下に表示します。
- **右上**：画面内の右上に表示します。
- **右下**：画面内の右下に表示します。

初期設定：左上

お知らせ

- [画像回転] を「90°」、「270°」に設定した場合、[日付・時刻表示位置] は「左上」、「左下」しか設定できません。

[NTP]

[NTP設定へ] をクリックすると、ネットワークページの [アドバンス] タブが表示されます。(→91 ページ)

[タイムゾーン]

使用するカメラの地域に応じたタイムゾーンを選択します。

初期設定：(GMT+09:00) 大阪、札幌、東京

[サマータイム]

サマータイムを使用するかどうかをIn/Out/Autoで設定します。サマータイムを使用する地域で設定します。

- **In**: 時刻をサマータイムにします。ライブ画の時刻表示に「*」が表示されます。
- **Out**: サマータイムを解除します。
- **Auto**: 開始日時、終了日時設定（月、週、曜日、時刻）に従って、サマータイム時刻に切り換えます。

初期設定: Out

[開始日時] [終了日時]

[サマータイム] 設定で「Auto」を選択したとき、サマータイムの開始日時、終了日時を月、週、曜日、時刻で設定します。

[画面内文字表示]

画像上に文字列を表示するかどうかをOn/Offで設定します。

「On」に設定すると、「画面内文字」で入力した文字列が、「表示位置」で選択した位置に表示されます。

初期設定: Off

[画面内文字]

画像内で表示する文字列を入力します。

入力可能文字数: 0~20文字

入力可能文字: 0~9 (半角)、A~Z (半角、大文字、小文字)、全角 (漢字、ひらがな、カタカナなど)、半角記号「!」「"」「#」「\$」「%」「&」「'」「(「)」「*」「+」「,」「-」「.」「/」「:」「;」「=」「?」

初期設定: なし (空白)

[画面内文字表示位置]

画像内に表示される文字列の表示位置を選択します。

- **左上**：画面内の左上に表示します。
- **左下**：画面内の左下に表示します。

- **中央上**：画面内の中央上に表示します。
- **中央下**：画面内の中央下に表示します。
- **右上**：画面内の右上に表示します。
- **右下**：画面内の右下に表示します。

初期設定：左上

お知らせ

- [画像回転] を「90°」、「270°」に設定した場合、[画面内文字表示位置] は「左上」、「左下」しか設定できません。

【日時&画面内文字】－【文字サイズ】

画像内に表示される日付・時刻と文字列の文字サイズを選択します。

- **100%**：標準の大きさと表示します。
- **150%**：標準の150%の大きさと表示します。
- **200%**：標準の200%の大きさと表示します。

初期設定：100%

重要

- [日付・時刻表示位置] と [画面内文字表示位置] の設定が異なる場合、設定した値よりもフレームレートが低下することがあります。
- [日付・時刻表示位置] と [画面内文字表示位置] の設定が異なる場合、[文字サイズ] の設定と文字数によっては、文字が切れる場合や重なる場合があります。表示結果を確認のうえお使いください。
- [文字サイズ] が「150%」または「200%」に設定されている場合、設定した値よりもフレームレートが低下することがあります。
- [文字サイズ] の設定と文字数の設定や画像の解像度によっては文字が切れる場合があります。表示結果を確認のうえお使いください。

【明るさ状態表示】

明るさ調整時にライブ画ページの画像内に明るさ状態を表示するかどうかをOn/Offで設定します。

初期設定：On

【画像回転】

画像（JPEG、H.265）を回転させるかどうかを設定します。

- **0° (Off)**：画像を回転しません。
- **90°**：画像を90度回転します。
- **180° (上下反転)**：画像を上下反転します。
- **270°**：画像を270度回転します。

初期設定：0° (Off)

重要

- 以下のエリア設定をした状態で画像回転の設定を変更すると位置がずれます。そのため、画像回転の設定をしたあとで、各エリアの設定をしてください。
 - － プライバシーゾーン（→60 ページ）
 - － VIQSエリア（→61 ページ）
 - － マスクエリア（→54 ページ）

- 「画像回転」を「90°」または、「270°」に設定すると、「文字サイズ」の設定と文字数によっては、画面内文字が切れる場合があります。
- 「画像回転」を「90°」、「270°」に設定すると、「日付・時刻表示位置」と「画面内文字表示位置」に設定できる位置は、「左上」、「左下」に制限されます。

お知らせ

- 「撮像モード」が「4:3 (30fpsモード)」または「4:3 (25fpsモード)」に設定されている場合、「画像回転」を「90°」、「270°」に設定できません。
- JPEG(1)、JPEG(2)、ストリーム(1)、ストリーム(2)、ストリーム(3)のいずれかの「解像度」が「320x180」の場合、「画像回転」を「90°」または「270°」に設定できません。

[ランプ表示]

以下のランプの点灯／消灯を選択します。動作状態をランプで確認したいときは、「点灯」を選択します。

- リンクランプ (LINK)
- アクセ斯拉ンプ (ACT)

初期設定：点灯

お知らせ

- **リンクランプ (LINK) (橙色)**：接続機器と通信可能になると点灯します。
- **アクセ斯拉ンプ (ACT) (緑色)**：ネットワークにアクセスしているときに点滅します。

[状態通知間隔]

本機の状態を通知する間隔を以下から選択します。

本機の状態に変化があったときは、ライブ画ページに、アラーム発生通知ボタンを表示して知らせます。

- **定期(30s)**: 30秒ごとに状態を更新し、通知します。
- **リアルタイム**: 状態に変化があった場合に通知します。

初期設定：リアルタイム

お知らせ

- ネットワークの環境によっては、通知が遅れる場合があります。
- 複数のカメラで同じ「状態通知受信ポート番号」を使用している場合、「状態通知間隔」を「リアルタイム」に設定していても、状態通知はリアルタイムに通知されません。その場合は、「状態通知受信ポート番号」を変更してください。

[状態通知受信ポート番号]

「状態通知間隔」を「リアルタイム」に設定している場合のみ、状態を通知する通知先の受信ポート番号を入力します。

設定可能ポート番号：1～65535

初期設定：31004

以下のポート番号は、本機で使用していますので設定できません。

20、21、23、25、42、53、67、68、69、80、110、123、161、162、443、995、10669、10670

[プラグインソフトウェア (nwcv5Ssetup.exe)] - [自動インストール]

表示用プラグインソフトウェアを本機から直接インストールするかどうかを設定します。

- **許可する**: 表示用プラグインソフトウェアを本機からPCへ自動的にインストールします。
- **許可しない**: 表示用プラグインソフトウェアを本機からインストールできません。

初期設定：許可する

お知らせ

- [自動インストール] を「許可しない」に設定している場合は、ライブ画に [プラグインソフトウェア] ボタンが表示されません。

重要

- 表示用プラグインソフトウェア「Network Camera View 5S」がインストールされていないPCでは、JPEG画像を表示します。H.265画像は表示できません。H.265画像を表示するためには、ライブ画ページの「プラグインソフトウェア」(→12 ページ) をクリックし、表示用プラグインソフトウェアをインストールする必要があります。
- 表示用プラグインソフトウェアのインストール回数は、本機ブラウザーメニュー画面のメンテナンスページの [バージョンアップ] タブで確認できます。

【プラグインソフトウェア (nwcvc5Ssetup.exe)】 - 【描画方式】

表示用プラグインソフトウェアで本機の画像を表示する際の画像表示を設定します。

- **GDI**：Windowsの一般的な描画方式です。
- **Direct2D**：描画のサクツキを軽減することができます。

初期設定：GDI

重要

- 「Direct2D」は、グラフィックドライバーを最新バージョンに更新したPCで使用してください。
- 「Direct2D」は、「ライブ画スムーズ表示 (バッファリング)」を「On」に設定して使用してください。
「ライブ画スムーズ表示 (バッファリング)」が「Off」の場合、十分に効果が得られないことがあります。

お知らせ

- 描画方式にDirect2Dを設定している場合、ご利用のPCによっては映像が表示されなかったり、表示の一部が壊れたように見えたりすることがあります。
- Direct2Dの設定が可能なPCについては、以下の弊社のサポートウェブサイトを参照してください。
<https://sol.panasonic.biz/security/support/info.html> <管理番号：C0313>

【プラグインソフトウェア (nwcvc5Ssetup.exe)】 - 【デコード方式】

ライブ画のH.265画像のデコード方式を選択します。

- **ソフトウェア**：ソフトウェアによりデコードします。
- **ハードウェア**：ハードウェアアクセラレーション(Intel® Quick Sync Video)機能を使用して高速にデコードします。

初期設定：ソフトウェア

重要

- ご利用のPCによっては、「ハードウェア」設定を使用できない場合があります。「確認」ボタンを押すと、次のダイアログメッセージが表示されます。
 - ご利用のPCでは、ハードウェアデコードを有効にすることができます。
※ご利用のPC環境によっては、映像が出力されない場合があります。その場合は、「デコード方式」を「ソフトウェア」に設定してください。

- ご利用のPCでは、ハードウェアデコードを有効にすることができません。「デコード方式」を「ソフトウェア」に設定してください。

お知らせ

- デコード方式にハードウェアを設定している場合、ご利用のPCによっては映像が表示されなかったり、表示の一部が壊れたように見えたりすることがあります。
- ハードウェアの設定が可能なPCについては、以下の弊社のサポートウェブサイトを参照してください。

<https://sol.panasonic.biz/security/support/info.html> <管理番号：C0313>

【プラグインソフトウェア (nwcv5Ssetup.exe)】 - 【ライブ画スムーズ表示 (バッファリング)】

表示用プラグインソフトウェアで本機の画像を表示する際の設定を行います。

On：本機の画像を一時的にPCに蓄積し、より滑らかに表示します。

Off：本機の画像をPCに蓄積せず、リアルタイムに表示します。

初期設定：On

【プラグインソフトウェア (nwcv5Ssetup.exe)】 - 【ライブ画フレームスキップ表示 (PC高負荷時)】

表示用プラグインソフトウェアで本機の画像を表示する際の設定を行います。

- **自動**：本機の画像表示が遅延した場合、自動でフレームスキップを行い遅延を解消します。
- **手動**：本機の画像表示が遅延した場合、自動でフレームスキップを行いません。

初期設定：自動

お知らせ

- 「手動」に設定している場合、ライブ画面上で右クリックし、フレームスキップを「Off」、「1 Frame Skip」、「2 Frames Skip」、「4 Frames Skip」、「6 Frames Skip」、「8 Frames Skip」から選択することができます。ここで選択した設定値は、ウェブブラウザを閉じると「Off」に戻ります。

【プラグインソフトウェア (nwcv5Ssetup.exe)】 - 【コントラスト強調表示 (RGB:0-255)】

ライブ画のH.265画像のコントラストを強調して表示するかどうかをOn/Offで設定します。Onにすると、16から235のRGB信号を0から255の範囲へ伸張して表示します。被写体によっては高輝度部分に白とびが発生する場合があります。お使いの環境に合わせてご使用ください。

初期設定：Off

お知らせ

- 本設定は、Internet Explorerを用いてライブ画の画像を見る場合にのみ有効です。
- 本設定を変更しても、配信される画像データに変化はありません。

【プラグインソフトウェア (nwcv5Ssetup.exe)】 - 【ダウンロード】

[実行] ボタンをクリックして、インストーラー付きプラグインソフトウェアをPCにダウンロードすることができます。ダウンロードしたファイルを実行し、画面の指示に従ってインストールしてください。

2.5 画像に関する設定を行う [映像]

映像ページでは、JPEG画像、H.265画像の設定や、画質に関する設定を行います。
映像ページは、[映像] タブ、[画質] タブで構成されています。

2.5.1 撮像モードを設定する [映像]

映像ページの [映像] タブをクリックします。(→設定メニューの表示・操作のしかた：25 ページ、25 ページ)

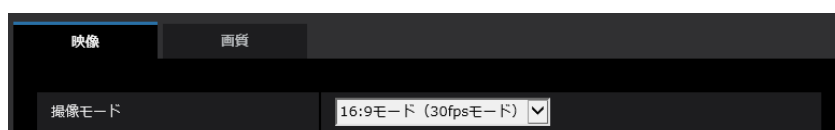

- **【撮像モード】**

ライブ画などに表示する画像を選択します。

16:9(30fps)モード／4:3(30fps)モード／16:9(25fps)モード／4:3(25fps)モード

初期設定：16:9(30fps)モード

重要

- 以下のエリア設定をした状態で撮像モードの設定を変更すると位置がずれます。そのため、撮像モードの設定をしたあとで、各エリアの設定をしてください。
 - マスクエリア (→54 ページ)
 - プライバシーゾーン (→60 ページ)
 - VIQSエリア (→61 ページ)

2.5.2 JPEG画像を設定する [映像]

映像ページの [映像] タブをクリックします。(→設定メニューの表示・操作のしかた：25 ページ、25 ページ)



ライブ画(初期表示)

ここでは、ライブ画に表示する初期設定を行います。

[初期表示ストリーム]

ライブ画ページで表示する画像を以下から選択します。

JPEG(1)/JPEG(2)/ストリーム(1)/ストリーム(2)/ストリーム(3)

初期設定：ストリーム(1)

お知らせ

- JPEG(1)/JPEG(2)を選択すると、更新間隔を選択できるようになります。
MJPEG/静止画更新：1秒/静止画更新：3秒/静止画更新：5秒/静止画更新：10秒/静止画更新：30秒/静止画更新：60秒
- ストリーム(1)/ストリーム(2)/ストリーム(3)は [ストリーム配信] が「On」の場合に選択することができます。

[JPEG画像更新速度(動画時)*]

JPEG画像を更新する速度を [撮像モード] により以下から選択します。

- 撮像モードが「16:9(30fps)モード」または「4:3(30fps)モード」の場合：
0.1fps/0.2fps/0.33fps/0.5fps/1fps/2fps/3fps/5fps*/6fps*/10fps*/12fps*/15fps*/30fps*
- 撮像モードが「16:9(25fps)モード」または「4:3(25fps)モード」の場合：
0.08fps/0.17fps/0.28fps/0.42fps/1fps/2.1fps/3.1fps/4.2fps*/5fps*/8.3fps*/12.5fps*/25fps*

初期設定：3fps

お知らせ

- JPEG(1)の最大更新速度は以下のようになります。
 - [撮像モード] が30fpsモードの場合：最大10fps
 - [撮像モード] が25fpsモードの場合：最大8.3fps
- 「ストリーム配信」を「On」に設定して、「*」付きの値を設定すると、設定した値よりも画像更新速度が低下することがあります。
- ネットワークの環境や解像度、画質、同時アクセス数などによっては、設定した値よりも画像更新速度が低下することがあります。
- 設定した画像更新速度で配信されない場合は、解像度や画質を下げることで設定した値に近づけることができます。

JPEG

ここでは、JPEG(1)、JPEG(2)の「解像度」、「画質」を設定します。H.265画像に関する設定については39ページをお読みください。

[解像度]

JPEG画像を表示する際、表示する画像の解像度を以下から選択します。

U113x

U213x

U153x

撮像モード	JPEG(1)	JPEG(2)
16:9(30fpsモード) ／16:9(25fpsモード)	1920×1080 1280×720 640×360 320×180	1280×720 640×360 320×180
4:3(30fpsモード)／ 4:3(25fpsモード)	1600×1200 1280×960 VGA QVGA	1280×960 VGA QVGA

初期設定：

- JPEG(1)：1920×1080
- JPEG(2)：640×360

U111x **U211x**

撮像モード	JPEG(1)	JPEG(2)
16:9(30fpsモード) ／16:9(25fpsモード)	1280×720 640×360 320×180	1280×720 640×360 320×180
4:3(30fpsモード)／ 4:3(25fpsモード)	1280×960 VGA QVGA	1280×960 VGA QVGA

初期設定：

- JPEG(1)：1280×720
- JPEG(2)：640×360

【画質】

それぞれの解像度におけるJPEG画像の画質を設定します。

0 最高画質／1 高画質／2／3／4／5 標準／6／7／8／9 低画質

初期設定：5標準

2.5.3 ストリームに関する設定を行う【映像】

映像ページの【映像】タブをクリックします。(→設定メニューの表示・操作のしかた：25 ページ、25 ページ)

ここでは、H.265画像の「1クライアントあたりのビットレート*」、「解像度」、「画質」などを設定します。JPEG画像に関する設定については37 ページをお読みください。

お知らせ

- 管理者登録時のブラウザの言語設定が日本語以外の場合、ストリームに関する設定項目の一部の初期設定が異なります。「取扱説明書について」を参照ください。

ストリーム(1)		
ストリーム配信	<input type="radio"/> On <input checked="" type="radio"/> Off	
インターネットモード	<input checked="" type="radio"/> On <input type="radio"/> Off	
解像度	1920x1080	
配信モード	フレームレート指定	
フレームレート*	30fps*	
1クライアントあたりのビットレート*	3072kbps* 3072 kbps	
画質	標準	
スマート コーディング	GOP制御	Off
	オートVIQS	<input checked="" type="radio"/> On <input type="radio"/> Off
リフレッシュ間隔	1s	
配信方式	ユニキャスト(ポート番号設定: オート)	
ユニキャストポート番号	32004 (1024-50000)	
マルチキャストアドレス	239.192.0.20	
マルチキャストポート番号	32004 (1024-50000)	
マルチキャストTTL/HOPLimit	16 (1-254)	

ストリーム(1)・ストリーム(2)・ストリーム(3)

[ストリーム配信]

H.265画像を配信するかどうかをOn/Offで設定します。

On : H.265画像を配信します。

Off : H.265画像を配信しません。

初期設定 : ストリーム(1) : On、ストリーム(2)・ストリーム(3) : Off

お知らせ

- ストリーム(2)またはストリーム(3)をOnに設定すると、撮像モードの設定によって最大フレームレートは以下のようになります。
 - 16:9(30fpsモード)/4:3(30fpsモード) : 15fps
 - 16:9(25fpsモード)/4:3(25fpsモード) : 12.5fps
- 「ストリーム(1)」、「ストリーム(2)」、「ストリーム(3)」の「ストリーム配信」を「On」に設定した場合は、ライブ画ページでH.265画像とJPEG画像の両方を表示することができます。
- 「ストリーム(1)」、「ストリーム(2)」、「ストリーム(3)」の「ストリーム配信」を「On」に設定した場合は、JPEG画像の画像更新速度は最大3fps(30fpsモード) または最大3.1fps(25fpsモード) に制限されます。

[インターネットモード]

H.265画像をインターネット経由で配信する場合に選択します。ブロードバンドルーターの設定をJPEG画像配信時と同じ設定のままですトリームを配信することができます。

- On** : HTTPポートを使用してH.265画像を配信します。HTTPポート番号の設定については85 ページをお読みください。
- Off** : UDPポートを使用してH.265画像を配信します。

初期設定 : Off

お知らせ

- 「On」に設定すると、配信方式は「ユニキャスト(ポート番号設定:オート)」に制限されます。
- 「On」に設定すると、ストリームの画像が表示されるまでに数秒かかります。
- 「On」に設定すると、本機に同時にアクセスするユーザー数などによっては、ストリームの画像が表示されない場合があります。
- 「On」に設定すると、IPv4アクセスのみに制限されます。

【解像度】

H.265画像の解像度を以下から選択します。選択している解像度によっては、選択に制限がある場合があります。

U113x **U213x** **U153x**

撮像モード	ストリーム(1)	ストリーム(2)	ストリーム(3)
16:9(30fpsモード)／16:9(25fpsモード)	1920×1080 1280×720 640×360 320×180	1280×720 640×360 320×180	640×360 320×180
4:3(30fpsモード)／4:3(25fpsモード)	1600×1200 1280×960 VGA QVGA	1280×960 VGA QVGA	VGA QVGA

初期設定：

- ストリーム(1)：1920×1080
- ストリーム(2)：640×360
- ストリーム(3)：320×180

U111x **U211x**

撮像モード	ストリーム(1)	ストリーム(2)	ストリーム(3)
16:9(30fpsモード)／16:9(25fpsモード)	1280×720 640×360 320×180	1280×720 640×360 320×180	640×360 320×180
4:3(30fpsモード)／4:3(25fpsモード)	1280×960 VGA QVGA	1280×960 VGA QVGA	VGA QVGA

初期設定：

- ストリーム(1)：1280×720
- ストリーム(2)：640×360
- ストリーム(3)：320×180

【配信モード】

ストリームの配信モードを以下から設定します。

- **固定ビットレート**：H.265画像を「1クライアントあたりのビットレート *」で設定したビットレートで配信します。
- **可変ビットレート**：H.265画像を「画質」で設定した画質レベルを維持しながら、「フレームレート*」で設定したフレームレートで配信します。このとき、「1クライアントあたりのビットレート *」で設定した最大ビットレート以内でビットレートを可変して配信します。記録容量は「画質」設定や被写体の状況に応じて変化します。
- **フレームレート指定**：H.265画像を「フレームレート *」で設定したフレームレートで配信します。
- **ベストエフォート配信**：ネットワークの帯域に応じて、H.265画像を「1クライアントあたりのビットレート *」で設定した最大ビットレート以内でビットレートを可変して配信します。

初期設定：フレームレート指定

お知らせ

- 「配信モード」を「フレームレート指定」に設定すると、接続可能なユーザー数が少なくなることがあります。

[フレームレート *]

フレームレートを以下から設定します。

- [撮像モード] が「16:9(30fps)モード」または「4:3(30fps)モード」の場合
1fps/3fps/5fps*/7.5fps*/10fps*/12fps*/15fps*/20fps*/30fps*
- [撮像モード] が「16:9(25fps)モード」または「4:3(25fps)モード」の場合
1fps/3.1fps/4.2fps*/6.25fps*/8.3fps*/12.5fps*/20fps*/25fps*

初期設定：ストリーム(1)：30fps*、ストリーム(2)・ストリーム(3)：15fps*

お知らせ

- ストリーム(2)またはストリーム(3)をOnに設定すると、撮像モードの設定によって最大フレームレートは以下のようになります。
 - 16:9(30fpsモード)/4:3(30fpsモード)：15fps*
 - 16:9(25fpsモード)/4:3(25fpsモード)：12.5fps*
- 「フレームレート *」は、「1クライアントあたりのビットレート *」に制限されます。「*」付きの値を設定した場合は、設定した値よりもフレームレートが低下することがあります。「配信モード」を「可変ビットレート」に設定した場合には、「1クライアントあたりのビットレート *」と「画質」の設定によっては、映像が定期的に一時停止することがあります。設定後に、配信映像をご確認ください。
- 同時接続するユーザー数、または、使用する機能の組み合わせによっては、設定した値よりもフレームレートが低下することがあります。設定後に、配信映像をご確認ください。

[1クライアントあたりのビットレート *]

1クライアントに対するH.265ビットレートを以下から選択します。

64kbps/128kbps*/256kbps*/384kbps*/512kbps*/768kbps*/1024kbps*/1536kbps*/2048kbps*/3072kbps*/4096kbps*/6144kbps*/8192kbps*/10240kbps*/12288kbps*/14336kbps*/16384kbps*/20480kbps*/24576kbps*/
---自由入力---

「---自由入力---」を選択している場合、ビットレートを自由に入力することができます。

初期設定：

- ストリーム(1)：3072kbps* **U113x** **U213x** **U153x** / 2048kbps* **U111x** **U211x**
- ストリーム(2)：768kbps*

– ストリーム(3) : 384kbps *

※H.265ビットレートは、「配信モード」と「解像度」によって設定可能な範囲が異なります。

「配信モード」が「固定ビットレート」、「フレームレート指定」、「ベストエフォート配信」の場合

- QVGA、VGA、320×180、640×360の場合：64kbps～4096kbps *
- 1280×960、1280×720 *¹⁾の場合：128kbps *～8192kbps *
- 1920×1080 *¹⁾の場合：256kbps *～12288kbps * **U113x** **U213x** **U153x**
- 1600×1200の場合：256kbps *～12288kbps * **U113x** **U213x** **U153x**

「配信モード」が「可変ビットレート」の場合

- QVGA、VGA、320×180、640×360の場合：64kbps～12288kbps *
- 1280×960、1280×720の場合：128kbps *～12288kbps *
- 1920×1080の場合：256kbps *～24576kbps * **U113x** **U213x** **U153x**
- 1600×1200の場合：256kbps *～24576kbps * **U113x** **U213x** **U153x**

お知らせ

- ストリームのビットレートは、ネットワークページの [ネットワーク] タブにある「配信量制御(ビットレート)」に制限されます (→82 ページ)。そのため「*」付きの値を設定した場合は、映像が配信されない場合があります。
- リフレッシュ間隔が短い場合、被写体によっては設定したビットレートを超過することがあります。
- 同時接続するユーザー数、または、使用する機能の組み合わせによっては、設定した値よりもビットレートが低下することがあります。
設定後に、配信映像をご確認ください。

【画質】

H.265画像の画質を以下から選択します。

- 「固定ビットレート」、「フレームレート指定」、「ベストエフォート配信」の場合：動き優先／標準／画質優先
- 「可変ビットレート」の場合：0 最高画質／1 高画質／2／3／4／5 標準／6／7／8／9 低画質

初期設定：標準

【スマートコーディング】 – 【GOP制御】

GOP制御を使用すると、画像内に動きが少ない場合のデータ量を少なくすることができます。

Off／On(Low)／On(Mid)／On(Advanced)／On(Frame rate control)

初期設定：Off

お知らせ

- GOP制御を使用すると、H.265画像をリフレッシュする間隔が長くなります。そのため、ネットワーク環境でエラーが多い場合は使用しないでください。
- 「On(Low)」／「On(Mid)」／「On(Frame rate control)」は、[配信モード]で「可変ビットレート」を選択しているときのみ設定できます。「On(Advanced)」は、[配信モード]に関わらず設定できます。
- 「On(Frame rate control)」を設定した場合は、画像の変化の大きさに合わせてフレームレートを1fpsから [フレームレート*] で設定した値の間で可変します。
- 「On(Frame rate control)」を設定した場合は、フレームレートの切り替わりの際に一時的に表示がゆっくなりになったり、早くなったりすることがあります。

[スマートコーディング] - [オートVIQS]

動きのある場所の画質を高画質に保ち、その他の場所のデータ量が少なくなるように映像を配信します。

- **Off** : オートVIQSを使用しません。
- **On** : 動きのある場所の画質を高画質に保ち、その他の場所のデータ量を少なくします。

初期設定 : Off

お知らせ

- 本機能は、「ストリーム(1)」でのみ使用できます。
- オートVIQSをOnにした場合、[画質] タブから設定するVIQSの設定は無効となります。

[リフレッシュ間隔]

H.265画像をリフレッシュする間隔 (1フレーム間隔 : 0.2~5秒) を以下から選択します。

ネットワーク環境でエラーが多い場合は、リフレッシュ間隔を短く設定すると画像の乱れが少なくなります。ただし、画像の更新速度が低下したり、設定したビットレートを超過したりすることがあります。

0.2s/0.25s/0.33s/0.5s/1s/2s/3s/4s/5s

初期設定 : 1s

お知らせ

- 「GOP制御」が「On(Low)」に設定されている場合は、リフレッシュ間隔が最大8sに設定されます。
- 「GOP制御」が「On(Mid)」に設定されている場合は、リフレッシュ間隔が最大16sに設定されます。
- 「GOP制御」が「On(Advanced)」に設定されている場合は、リフレッシュ間隔が60sに設定されます。
- 「GOP制御」が「On(Frame rate control)」に設定されている場合、画像の変化の大きさに合わせてフレームレートを1fpsから [フレームレート*] で設定した値の間で可変します。
フレームレートの値が小さくなるとリフレッシュ間隔は長くなります。フレームレートが [フレームレート*] で設定した値のとき、リフレッシュ間隔は最大16sです。

[配信方式]

H.265画像の配信方式を以下から選択します。

- **ユニキャスト(ポート番号設定:オート)** :
1台のカメラに最大14人まで同時にアクセスできます。カメラから画像を送信する場合、「ユニキャストポート番号」が自動的に設定されます。ネットワーク内で使用する場合など、ストリームを配信するポート番号を固定する必要のない場合は、「ユニキャスト(ポート番号設定:オート)」に設定することをお勧めします。
- **ユニキャスト(ポート番号設定:マニュアル)** :
1台のカメラに最大14人まで同時にアクセスできます。カメラから画像を送信する場合、「ユニキャストポート番号」を手動で設定する必要があります。
インターネット経由でストリームを配信する場合、ブロードバンドルーター (以下、ルーター) に設定する通信許可ポート番号を固定して使用してください (→82 ページ)。詳しくは使用するルーターの取扱説明書をお読みください。
- **マルチキャスト** :
1台のカメラに人数の制限なしに同時にアクセスできます。マルチキャストでストリームを送信する場合は、「マルチキャストアドレス」、「マルチキャストポート番号」、「マルチキャストTTL/HOPLimit」を入力します。

※最大同時アクセス数については、9 ページをお読みください。

初期設定 : ユニキャスト(ポート番号設定:オート)

[ユニキャストポート番号] *1

ユニキャストポート番号（本機から画像を送信するときに使用）を入力します。

設定可能ポート番号：1024～50000（偶数のみ設定可能）

初期設定：

- ストリーム(1)：32004
- ストリーム(2)：32014
- ストリーム(3)：32024

[マルチキャストアドレス] *2

マルチキャストのIPアドレスを入力します。

指定したIPアドレスに画像を送信します。

IPv4設定可能範囲：224.0.0.0～239.255.255.255

IPv6設定可能範囲：FFから始まるマルチキャストアドレス

初期設定：

- ストリーム(1)：239.192.0.20
- ストリーム(2)：239.192.0.21
- ストリーム(3)：239.192.0.22

お知らせ

- 使用可能なマルチキャストIPアドレスをご確認のうえ入力してください。

[マルチキャストポート番号] *2

マルチキャストポート番号（本機から画像を送信するときに使用）を入力します。

設定可能ポート番号：1024～50000（偶数のみ設定可能）

初期設定：37004

[マルチキャストTTL/HOPLimit] *2

マルチキャストのTTL/HOPLimit値を入力します。

設定可能値：1～254

初期設定：16

重要

- インターネット経由でストリームを配信する場合は、プロキシサーバーやファイアウォールなどの設定によっては、配信画像が表示されないことがあります。この場合は、ネットワーク管理者にお問い合わせください。
- 複数のLANカードが入っているPCを使用してマルチキャスト画像を表示する場合は、受信で使っていないLANカードを無効にしてください。

*1 「配信方式」の「ユニキャスト(ポート番号設定:マニュアル)」が選択されている場合、ユニキャストポート番号を設定する必要があります。

*2 「配信方式」の「マルチキャスト」が選択されている場合、マルチキャストIPアドレスを設定する必要があります。

2.5.4 画質調整、ズーム／フォーカス調整、EXズーム、プライバシーゾーン、VIQSを設定する [画質]

映像ページの [画質] タブをクリックします。(→設定メニューの表示・操作のしかた：25 ページ、25 ページ)

各項目の [詳細設定へ>>] ボタンをクリックすると、詳細設定画面が別ウインドウで表示され、[画質] タブに表示されている画像を見ながら設定を行うことができます。

ここでは、画質調整、ズーム／フォーカス調整、EXズーム、プライバシーゾーン、VIQSを設定できます。

[WV-U1114J] [WV-U1134J] [WV-U2114J] [WV-U2134J] [WV-U1113J][WV-U1133J][WV-U1533J]



- **[画質調整]**
[詳細設定へ>>] ボタンをクリックすると、画質に関する設定画面が別ウインドウで表示されます。(→46 ページ)
- **[ズーム／フォーカス調整] [WV-U1114J] [WV-U1134J] [WV-U2114J] [WV-U2134J]**
[詳細設定へ>>] ボタンをクリックすると、ズームとフォーカスに関する設定画面が別ウインドウで表示されます。(→56 ページ)
- **[EXズーム] [WV-U1113J] [WV-U1133J] [WV-U1533J]**
[詳細設定へ>>] ボタンをクリックすると、EXズームに関する設定画面が別ウインドウで表示されます。(→59 ページ)
- **[プライバシーゾーン]**
[詳細設定へ>>] ボタンをクリックすると、プライバシーゾーンに関する設定画面が表示されます。(→60 ページ)
- **[VIQS]**
[詳細設定へ>>] ボタンをクリックすると、VIQSに関する設定画面が表示されます。(→61 ページ)

2.5.4.1 画質の調整を行う (画質調整画面)

映像ページの [画質] タブで、「画質調整」の [詳細設定へ>>] ボタンをクリックします。(→46 ページ)

画質の設定は別ウインドウで表示された設定画面で行います。値を変更すると、[画質] タブに表示されている画像にも、変更した内容が反映されます。

設定画面の各項目の左側にある+印をクリックすると、各項目が展開され詳細な設定ができるようになります。展開された各項目の左側にある-印をクリックすると、項目が展開される前の画面に戻ります。

<例：スーパーダイナミック>

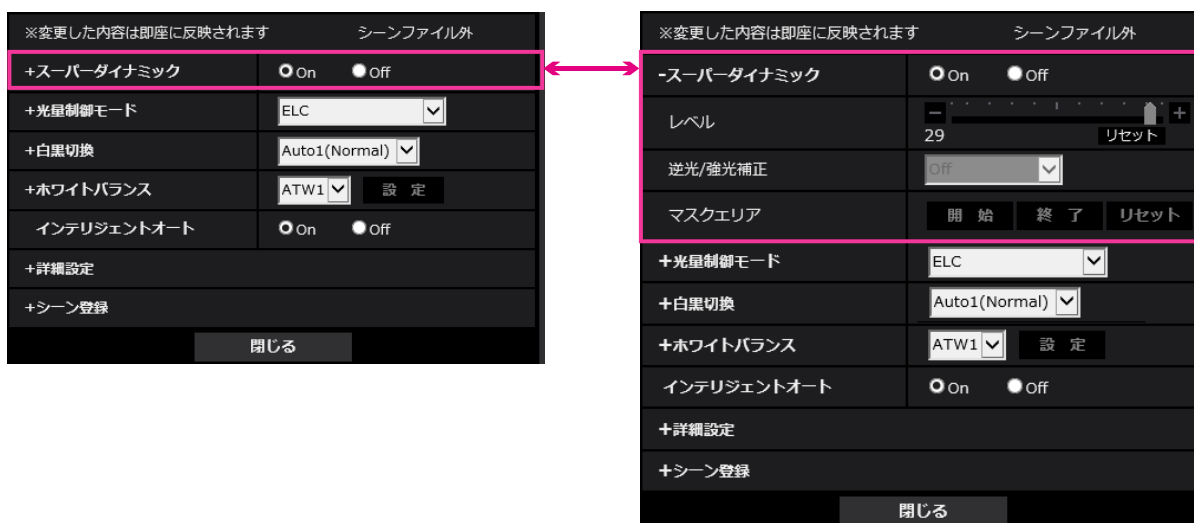

スーパーダイナミック



- 【スーパーダイナミック】**
 スーパーダイナミック機能を働かせるかどうかをOn/Offで設定します。
 スーパーダイナミックについて詳しくは48 ページをお読みください。
On：スーパーダイナミック機能を働かせます。
Off：スーパーダイナミック機能を停止します。
初期設定：On
- お知らせ**
 - 照明の条件によって次のような現象が見られるときは、「スーパーダイナミック」を「Off」に設定してください。
 - 画面のちらつきや色の変化が生じる場合
 - 画面上の明るい部分にノイズが生じる場合
- 【レベル】**
 スーパーダイナミックのレベルを調節します。
 スライダーバーを「+」方向に動かすと、明暗差が大きい被写体を、白とびや黒つぶれなく撮影できます。
 スライダーバーを「-」方向に動かすと、中間の明るさ部分が階調豊かに撮影できます。
 [リセット] ボタンをクリックすると、初期設定に戻ります。
初期設定：29

お知らせ

- レベルを変更するときに、一時的に画像が乱れる場合があります。

スーパーダイナミックとは

撮影する場所の明るい部分と暗い部分の差が大きいと、カメラは明るい部分に合わせてレンズの絞りを設定してしまうため、暗い部分が見えなくなってしまう。逆に暗い部分にレンズの絞りを合わせると、明るい部分が見えなくなってしまう。

この明暗差が大きな被写体の明るい部分がよく見える映像と、暗い部分がよく見える映像をデジタル処理で合成し、明るい部分も暗い部分も忠実に再現する機能をスーパーダイナミックといいます。

暗い場所が見えなかったり...



反対に、明るい場所が見えなかったり...



明るさの異なる2つの画像を
デジタル処理してクリアに再現

- **【逆光／強光補正】**

以下から選択します。「スーパーダイナミック」を「On」に設定した場合、または「インテリジェントオート」を「On」に設定した場合は設定できません。

逆光補正 (BLC)：逆光補正機能を有効にします。

強光補正：強光補正機能を有効にします。強光補正機能は、夜間に車のヘッドライトなど明るい光による被写体の白とびを抑制します。

Off：逆光補正機能および強光補正機能を停止します。

初期設定：Off

- **【マスクエリア】**

マスクエリアを設定すると、設定した領域をマスクして光量を調整することができます。「スーパーダイナミック」を「On」に設定した場合は設定できません。

マスクエリアの設定方法については、54 ページをお読みください。

光量制御モード



【光量制御モード】

光量制御を行うモードを以下から選択します。

フリッカレス (50 Hz) / フリッカレス (60 Hz) : 蛍光灯によるフリッカー（ちらつき）を自動補正します。地域によって50 Hz/60 Hzを使い分けます。

ELC : 電子シャッターを使用して光量を制御します。

初期設定 : ELC

お知らせ

- 「撮像モード」が「16:9(25fpsモード)」または「4:3(25fpsモード)」に設定されている場合、「フリッカレス60Hz」は設定できません。

【明るさ】

明るさを調節します。

スライダーバーを「+」方向に動かすと、画像が明るくなります。

スライダーバーを「-」方向に動かすと、画像が暗くなります。

[リセット] ボタンをクリックすると、初期設定の明るさに戻ります。

初期設定 : 64

【最大ゲイン】

最大ゲインを調節します。被写体の照度が暗くなると、自動的にゲインがあがり画面を明るくします。ゲインを大きくするとノイズも大きくなる場合があります。

スライダーバーを「+」方向に動かすと、最大ゲインが大きくなります。

スライダーバーを「-」方向に動かすと、最大ゲインが小さくなります。

[リセット] ボタンをクリックすると、初期設定に戻ります。

初期設定 : 11

【最長露光時間】

最長露光時間は、センサーの最長蓄積時間を調整します。設定できる値は以下のとおりです。

- 「撮像モード」が「16:9(30fpsモード)」または「4:3(30fpsモード)」に設定されている場合 : 最大1/10000s、最大1/4000s、最大1/2000s、最大1/1000s、最大1/500s、最大1/250s、最大1/120s、最大1/100s、最大2/120s、最大2/100s、最大3/120s、最大1/30s、最大2/30s、最大4/30s、最大6/30s、最大10/30s、最大16/30s
- 「撮像モード」が「16:9(25fpsモード)」または「4:3(25fpsモード)」に設定されている場合 : 最大1/10000s、最大1/4000s、最大1/2000s、最大1/1000s、最大1/500s、最大1/250s、最大1/100s、最大2/100s、最大3/100s、最大1/25s、最大2/25s、最大4/25s、最大6/25s、最大10/25s、最大16/25s

初期設定 : 最大1/30s

重要

- 「最長露光時間」を以下の設定にすると、被写体が暗い場合にはフレームレートが下がることがあります。

- 「撮像モード」が30fpsモードの場合、「最大1/30s」より長い時間の値（最大2/30s／最大4/30s／最大6/30s／最大10/30s／最大16/30s）
- 「撮像モード」が25fpsモードの場合、「最大1/25s」より長い時間の値（最大2/25s／最大4/25s／最大6/25s／最大10/25s／最大16/25s）

お知らせ

- 「スーパーダイナミック」が「On」に設定されている場合、「最大1/2000s」「最大1/4000s」「最大1/10000s」は設定できません。
- 「最大ゲイン」が「0」に設定されている場合、「[最長露光時間]」の設定は以下のように制限されます。
 - 「撮像モード」が「16:9(30fpsモード)」または「4:3(30fpsモード)」に設定されている場合：
「最大2/30s」以上は設定できません。
 - 「撮像モード」が「16:9(25fpsモード)」または「4:3(25fpsモード)」に設定されている場合：
「最大2/25s」以上は設定できません。
- [光量制御モード]を「フリッカレス60Hz」に設定すると、「最大1/120s」より短い時間は設定できません。
- [光量制御モード]を「フリッカレス50Hz」に設定すると、「最大1/100s」より短い時間は設定できません。

白黒切換



• [白黒切換]

白黒画像とカラー画像の切り換え方法を以下から選択します。

Off：常にカラー画像で撮影されます。

On：常に白黒画像で撮影されます。

Auto1 (Normal)：画像の明るさ（照度）により、カラー画像と白黒画像が自動的に切り換わります。

Auto2 (IR Light)：画像の明るさ（照度）により、カラー画像と白黒画像が自動的に切り換わります。夜間時、近赤外線の使用する場合に設定します。

Auto3 (SCC)：光源が暗い場合でもカラー画像を維持したい場合に設定します。Super Chroma Compensation (SCC) 機能により低照度までカラー画像を維持します。

初期設定：Auto1 (Normal)

Super Chroma Compensation (SCC) とは

被写体を忠実に撮像できないような照度が低い環境下でも独自の色補正技術を用いて忠実なカラー画像を取得できる機能です。

重要

- 自動でフォーカス調整ができない場合は、58 ページを参照ください。[WV-U1114J] [WV-U1134J] [WV-U2114J] [WV-U2134J]

お知らせ

- Auto3(Super Chroma Compensation (SCC))の設定は、色補正技術を使用しているため、周囲の照明条件によって、色合いが実被写体と違って表示される場合があります。
 - 白黒切り換え時、動作音が聞こえる場合がありますが異常ではありません。
- **【レベル】**
カラー画像と白黒画像を切り換える明るさ（照度）のレベルを以下から選択します。下記の切り換わり照度はスーパーダイナミックが「Off」時の照度です。
High：カメラの周囲の明るさ（照度）が約2 lx以下で白黒画像に切り換わります。
Low：カメラの周囲の明るさ（照度）が約1 lx以下で白黒画像に切り換わります。
初期設定：High

お知らせ

- 「最大ゲイン」が低く設定されている場合、環境によっては切り換わりにくい場合があります。
- **【切換時間】**
カラー画像と白黒画像を切り換えるまでの時間を以下から選択します。
2s/10s/30s/1min
初期設定：10s

ホワイトバランス

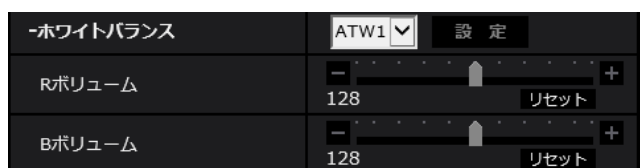

- **【ホワイトバランス】**
ホワイトバランスの調節方法を以下から選択します。
Rボリューム（赤色の調節）またはBボリューム（青色の調節）で白の色合いを調節します。
ATW1：自動色温度追尾モードに設定します。カメラが光源の色温度を継続的に確認し、ホワイトバランスを自動調節します。動作範囲は約2700 K～6000 Kです。
ATW2：ナトリウム灯下での自動色温度追尾モードに設定します。ナトリウム灯下でカメラがホワイトバランスを自動調整します。動作範囲は約2000 K～6000 Kです。
AWC：自動ホワイトバランスコントロールモードに設定します。光源が固定されるため、光源が変化しない場所での撮影に適しています。動作範囲は約2000 K～10000 Kです。
初期設定：ATW1

お知らせ

- 以下の条件に該当する場合は、忠実に色を再現できないことがあります。この場合は「AWC」に設定してください。
 - 大部分が濃い色の被写体
 - 抜けるような青空および夕暮れ時の太陽
 - 照度が低すぎる被写体
 - 「AWC」を選択した場合は、[設定] ボタンをクリックしてください。
- **【Rボリューム】**
画像の赤色を調節します。

スライダーバーを「+」方向に動かすと、赤色は濃くなります。スライダーバーを「-」方向に動かすと、赤色は薄くなります。[リセット] ボタンをクリックすると、初期設定に戻ります。

初期設定：128

- **[Bボリューム]**

画像の青色を調節します。

スライダーバーを「+」方向に動かすと、青色は濃くなります。スライダーバーを「-」方向に動かすと、青色は薄くなります。[リセット] ボタンをクリックすると、初期設定に戻ります。

初期設定：128

インテリジェントオート



- **[インテリジェントオート]**

インテリジェントオート機能を働かせるかどうかをOn/Offで設定します。

インテリジェントオートとは、シーン（逆光、屋外、夜景など）や動きのある被写体などを判別し、カメラが自動的に絞り、ゲイン、シャッター速度、コントラストを調整することで、動きのある被写体を見やすくする機能です。

初期設定：On

お知らせ

- インテリジェントオートを働かせると蛍光灯などによるフリッカー(ちらつき)が発生する場合があります。この場合は、[光量制御モード] を「フリッカレス(50Hz)」もしくは「フリッカレス(60Hz)」に変更してください。

詳細設定

-詳細設定	
コントラスト自動調整	<input checked="" type="radio"/> On <input type="radio"/> Off(マニュアル)
霧補正	<input checked="" type="radio"/> On <input type="radio"/> Off
レベル	4 <input type="text"/> リセット
クロマレベル	128 <input type="text"/> リセット
アパーチャレベル	16 <input type="text"/> リセット
ベダスタルレベル	128 <input type="text"/> リセット
デジタル・ノイズ・リダクション	128 <input type="text"/> リセット

- **[コントラスト自動調整]**

コントラスト自動調整機能を働かせるかどうかをOn/Off（マニュアル）で設定します。

On：コントラスト自動調整機能を働かせます。

Off：コントラスト自動調整機能を停止します。

初期設定：On

お知らせ

- 「インテリジェントオート」が「On」に設定されている場合、本項目は設定できません。
- **【霧補正】**
霧補正機能を有効にするかどうかをOn/Offで設定します。「インテリジェントオート」を「On」、または「コントラスト自動調整」を「On」に設定した場合は設定できません。
霧補正機能を使用すると、霧発生時など画像がかすむ場合に、デジタル画像処理によって画像を見やすく補正することができます。
On：霧補正機能を有効にします。
Off：霧補正機能を停止します。
初期設定：Off
- **【レベル】**
霧補正レベルを調節します。
スライダーバーを「+」方向に動かすと補正レベルが強くなり、「-」方向に動かすと補正レベルが弱くなります。「リセット」ボタンをクリックすると、初期設定に戻ります。
初期設定：4
- **【クロマレベル】**
クロマレベル（色の濃さ）を調節します。
スライダーバーを「+」方向に動かすと、派手で鮮やかな色になります。スライダーバーを「-」方向に動かすと、落ち着いた色になります。「リセット」ボタンをクリックすると、初期設定に戻ります。
初期設定：128
- **【アパーチャレベル】**
アパーチャレベル（輪郭補正）を調節します。
スライダーバーを「+」の方向に動かすと輪郭がシャープな画像になり、「-」の方向に動かすと輪郭がソフトな画像になります。「リセット」ボタンをクリックすると、初期設定に戻ります。
初期設定：16
- **【ペDESTALレベル】**
スライダーバーを動かして画像の黒レベルを調節します。
スライダーバーを「+」方向に動かすと、画像は明るくなります。スライダーバーを「-」方向に動かすと、画像は暗くなります。「リセット」ボタンをクリックすると、初期設定に戻ります。
初期設定：128
- **【デジタル・ノイズ・リダクション】**
デジタルノイズリダクション機能を使用すると、低照度時、自動的にノイズを軽減します。
スライダーバーを「+」の方向に動かすとノイズリダクションの効果を強めます。残像が多くなる場合があります。
スライダーバーを「-」の方向に動かすとノイズリダクション効果を弱めます。残像が少なくなります。「リセット」ボタンをクリックすると、初期設定に戻ります。
初期設定：128

シーン登録

-シーン登録	
シーンファイル	シーンファイル外 ▼
シーンファイルタイトル	シーンファイル外
<input type="button" value="読み込み"/> <input type="button" value="登録"/>	

- **【シーンファイル】**

画質調整した設定項目の組み合わせをシーンファイルとして保持できます。ここではそのシーンファイルを選択します。

登録したシーンファイルをスケジュールページで設定できます。(→120 ページ) 時間によって撮影環境が大きく変化する場合に、スケジュールに登録することで、環境に合わせた設定項目の組み合わせで画像を撮影できます。

- **【シーンファイルタイトル】**

「シーンファイル設定」で表示するシーンファイル名（10文字まで）を変更できます。「1:」、「2:」、「3:」、「4:」で表示されるファイル名のみ変更できます。

入力不可文字：半角記号「|」「&」

- **【読み込み】 ボタン**

「シーンファイル」で選択している設定データを読み込み、現在の画像に反映します。

- **【登録】 ボタン**

現在表示している画質調整した設定項目の組み合わせを「シーンファイル」に表示しているシーンファイルに登録します。

2.5.4.2 マスクエリアを設定する

画面の一部をマスクして光量を調整する場合の操作方法について説明します。

マスクエリアを設定する場合は、「スーパーダイナミック」を「Off」に設定してください。

1 画質調整設定画面を表示します。(→46 ページ)



2 「スーパーダイナミック」の左の+をクリックして、スーパーダイナミックの詳細メニューを表示します。



3 「マスクエリア」の「開始」ボタンをクリックします。

→ 境界線が表示され、「画質」タブ上に表示された画像が48（8×6）に分割されます。

**4** マスクをかける分割エリアをクリックします。

→ クリックした枠がマスクエリアに設定され、白色になります。マスクを解除するには、マスクエリアを再度クリックします。

**5** マスクエリアを設定したら、「終了」ボタンをクリックします。

→ 「画質」タブの画像の上から枠が消えます。

重要

- マスクエリアを設定したあとに、[映像] タブの「撮像モード」、[基本] タブの「画像回転」を変更した場合、マスクエリアがずれる場合があります。必ず、再度、マスクエリアの設定を確認してください。
- マスクエリアを設定したあとに、光学ズーム、EX光学ズームの設定をすると、マスクエリアがずれる場合があります。必ず、再度、マスクエリアの設定を確認してください。[WV-U1114J] [WV-U1134J] [WV-U2114J] [WV-U2134J]
- マスクエリアは、EXズームのズーム（倍率）を1.0倍の状態を設定してください。EXズームの設定後も、ズーム（倍率）が1.0倍時のマスク位置指定で動作します。[WV-U1113J] [WV-U1133J] [WV-U1533J]

お知らせ

- 設定したマスクエリアをすべて解除する場合は、[リセット] ボタンをクリックします。

2.5.4.3 ズーム／フォーカスを調整する [WV-U1114J] [WV-U1134J] [WV-U2114J] [WV-U2134J]

映像ページの [画質] タブの「ズーム／フォーカス調整」の [詳細設定へ>>>] ボタンをクリックします。
(→46 ページ)



ズーム／フォーカス調整

ズーム、EX光学ズームを使って、表示される画像の画角を調節します。

レンズフォーカスを最適なポジションに移動させることによって、フォーカスを調整します。手動で調整することも、自動で調整することもできます。

- **【倍率指定調整】**

ズームとフォーカスを同時に調整します。



スライダーバーを操作すると画像内の画角調整枠が拡大／縮小します。

ズーム（倍率）を「望遠」方向に調節する場合、画像調整枠のみが縮小し、ズーム実行後の画角を確認しながらズーム（倍率）を指定することができます。

ズーム（倍率）を「広角」方向に調節する場合、画像自体が縮小または画角調整枠が拡大し、ズーム実行後の画像サイズを確認しながらズーム（倍率）を指定することができます。

画角調整枠を調整し、[実行] ボタンをクリックするとズーム動作を行い、その後オートフォーカス機能により画面の中心領域の被写体に自動でフォーカスを調節します。

お知らせ

- スライダーバーおよび画角調整枠が赤色の領域は光学ズーム、黄色の領域はEX光学ズームを表します。光学ズーム、EX光学ズームの最大倍率は、機種および設定している [撮像モード] によって異なります。
- [マニュアルズーム調整] の  ボタン、 ボタンをクリックすると、[倍率指定調整] は操作できなくなります。[倍率指定調整] を行うには、「読み込み」ボタン、または [マニュアルズーム調整] の  ボタンをクリックしてください。

- **【マニュアルズーム調整】**

手動でズームを調整します。

 : ズーム（倍率）を 1.0 倍まで「広角」方向に調整します。

 : ズーム（倍率）を 1.0 倍にします。

 : ズーム（倍率）を「望遠」方向に調整します。

お知らせ

- ズーム（倍率）によって、光学ズームとEX光学ズームが切り換わって動作します。光学ズーム、EX光学ズームの対応倍率は、機種および設定している撮像モードによって異なります。
- [解像度] を「640×360」より上に設定している場合は、ズームの倍率によって画質が劣化することがあります。詳細については、弊社のサポートウェブサイト (<https://sol.panasonic.biz/security/support/info.html><管理番号：C0124>) を参照してください。

重要

- マスクエリア (→54 ページ)、プライバシーゾーン (→60 ページ)、VIQS (→61 ページ) の設定をした状態で、EX光学ズームの設定を行うと位置がずれます。そのため、EX光学ズームの設定をしたあとで、各エリアの設定をしてください。
- **【マニュアルフォーカス調整】**
手動でフォーカスを調節します。
[近] : フォーカス（焦点）を「近」方向に調節します。
[リセット] : フォーカス（焦点）を初期設定に戻します。
[遠] : フォーカス（焦点）を「遠」方向に調節します。

お知らせ

- [近] または [遠] ボタンの1クリックは微量の調節のため、フォーカスに変化が無いように見えることがあります。フォーカス位置を大きく移動したい場合は、ボタンを長押ししてください。
- **【フォーカス枠設定】**
オートフォーカス実行時に、画面の中でフォーカスを調節したい被写体を枠で指定することができます。指定しない場合は、画面の中心領域の被写体にフォーカスを調節します。
【表示】：オートフォーカス枠を設定画面上に表示します。初期設定時は、画面の中心領域に表示されます。画像上でマウスをドラッグし、フォーカスを調節したいエリアを指定します。設定が終了したら、**【登録】** ボタンをクリックします。
【表示】 ボタンをクリックすると、「リセット」「登録」ボタンが表示されます。
【リセット】：枠設定を初期設定時の位置に戻します。登録するには**【登録】** ボタンをクリックする必要があります。
【登録】：設定した枠を保存します。クリックすると指定したエリアの被写体に自動でフォーカスを調節します。
- **【オートフォーカス】**
【実行】 ボタンをクリックすると、オートフォーカス機能が働き、画面の中心領域の被写体に自動でフォーカスを調節します。

重要

- [撮像モード] が「16:9(30fpsモード)」または「4:3(30fpsモード)」の場合、「最長露光時間」を「最大1/30s」より長い時間の値（「最大2/30s」、「最大4/30s」、「最大6/30s」、「最大10/30s」、「最大16/30s」）に設定した状態で、夜間などスローシャッターが動作中にオートフォーカスを実行すると、オートフォーカスが完了するまで多くの時間を必要とする場合があります。
- [撮像モード] が「16:9(25fpsモード)」または「4:3(25fpsモード)」の場合、「最長露光時間」を「最大1/25s」より長い時間の値（「最大2/25s」、「最大4/25s」、「最大6/25s」、「最大10/25s」、「最大16/25s」）に設定した状態で、夜間などスローシャッターが動作中にオートフォーカスを実行すると、オートフォーカスが完了するまで多くの時間を必要とする場合があります。
- 以下のような場所あるいは被写体の場合は、自動でフォーカスを調整できない場合があります。その場合は、手動でフォーカスを調整してください。
 - 動きが大きい
 - 照度変化が大きい
 - 低照度
 - 極端に明るかったり光の反射があったりする
 - 窓越し
 - ドームカバーが汚れやすい場所
 - 白壁など明暗が少ない
 - ちらつきが激しい
- 近赤外光領域で画像がカラーから白黒に切り変わったとき、光学特性上ピントがずれる場合があります。そのときは、「カラー／白黒切換連動」を「オート」または「プリセット」に設定すると、自動的にピントを合わせることができるようになります（フォーカス動作完了後の照明変化には対応していません）。
- **【カラー／白黒切換連動】**

カラー画像と白黒画像の切り換え時のフォーカスの調節方法を以下から選択します。

詳細は弊社のサポートウェブサイト (<https://sol.panasonic.biz/security/support/info.html><管理番号：C0315>) を参照ください。

オート：最後にフォーカスを合わせた画像からカラー／白黒が切り換わったとき、自動的にフォーカスを調節します。元のカラー／白黒状態に切り換わったときは、最後に合わせたフォーカスの位置に戻ります。白黒画像で調節できなかった場合、カラー画像で再調節後、白黒画像に切り換わることがあります。

プリセット：カラー画像と白黒画像の切り換え時、それぞれ設定したフォーカスの位置にプリセット移動します。プリセット位置はカラー画像や白黒画像で最後に設定したフォーカスの位置が自動的に記憶されます。

固定：自動または手動でフォーカスを調節後、位置を固定します。

初期設定：オート

重要

- 「オート」設定でカラー画像と白黒画像の切り換え時に自動でフォーカスを調整できない場合は、「プリセット」または「固定」に設定し、手動でフォーカスを調整してください。
- 【閉じる】 ボタン**
ズーム／フォーカス設定画面を閉じます。

2.5.4.4 EXズームで画角を調節する [WV-U1113J] [WV-U1133J] [WV-U1533J]

映像ページの [画質] タブの「EXズーム」の [詳細設定へ>>] ボタンをクリックします。(→46 ページ)
EXズームを使って、表示される画像の画角を調節します。



- ズーム（倍率）を「広角」方向に調整します。
- ズーム（倍率）を1.0倍にします。
- ズーム（倍率）を「望遠」方向に調整します。

お知らせ

- EXズームの最大倍率は、機種および設定している [撮像モード] によって異なります。
- 最大倍率については「取扱説明書 基本編」を参照ください。

重要

- VIQSエリア (→63 ページ)、プライバシーゾーン (→60 ページ) の設定をした状態でEXズームの設定を行うと位置がずれます。そのため、EXズームの設定をしたあとで、各エリアの設定をしてください。
- マスクエリア (→54 ページ) は、ズーム（倍率）を1.0倍の状態を設定してください。EXズームの設定後も、ズーム（倍率）が1.0倍時のマスク位置指定で動作します。

2.5.4.5 プライバシーゾーンを設定する（プライバシーゾーン設定画面）

映像ページの「画質」タブの「プライバシーゾーン」の「詳細設定へ>>」ボタンをクリックします。
 (→46 ページ)

撮影場所（画像）の中に表示したくない部分がある場合、その部分をプライバシーゾーンとしてグレーで塗り潰すよう設定できます。プライバシーゾーンは8か所まで設定できます。

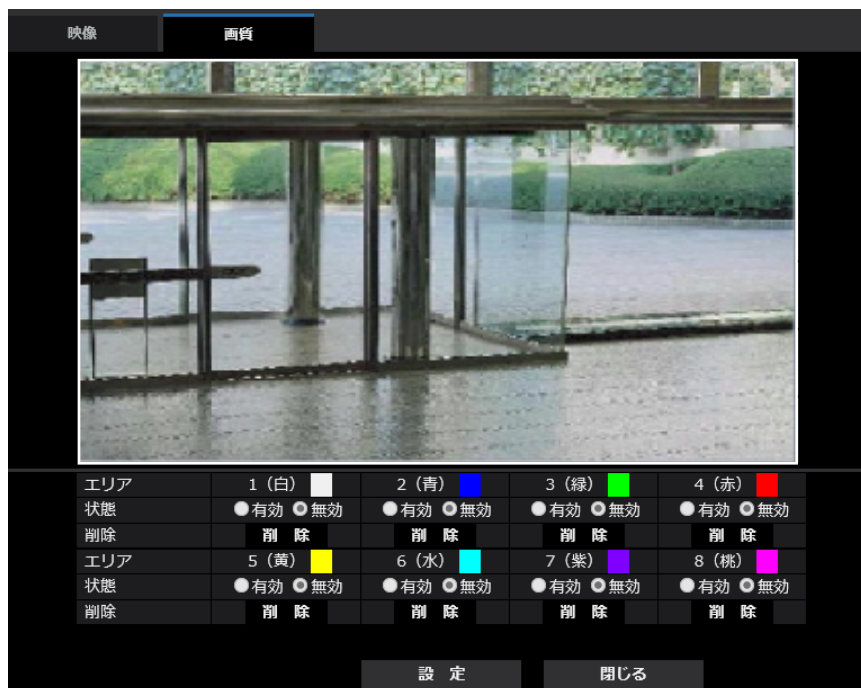

プライバシーゾーン設定例

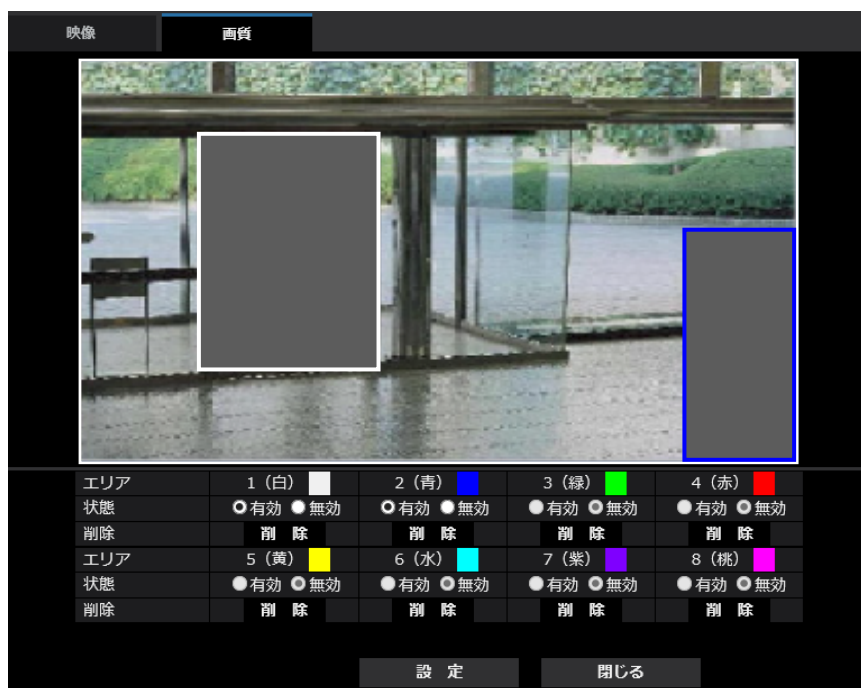

- [エリア]

設定したい範囲をマウスでドラッグすると、プライバシーゾーンとして設定されます。各ゾーンは重なって設定することもできます。ゾーンはエリア1から順に設定されます。

お知らせ

- プライバシーゾーンは、隠す対象よりも広めに設定してください。
- **【状態】**
プライバシーゾーンを表示するかどうかを有効／無効で設定します。
有効：プライバシーゾーンを表示します。
無効：プライバシーゾーンを表示しません。
初期設定：無効
- **【削除】 ボタン**
削除したいエリアのボタンをクリックすると、ゾーンを削除します。
- **【閉じる】 ボタン**
プライバシーゾーン設定画面を閉じます。

重要

- プライバシーゾーンを設定したあとに、[映像] タブの「撮像モード」、[基本] タブの「画像回転」を変更した場合、プライバシーゾーンがずれる場合があります。必ず、再度、プライバシーゾーンの設定を確認してください。
- プライバシーゾーンを設定したあとに、光学ズーム、EX光学ズームの設定をすると、プライバシーゾーンがずれる場合があります。必ず、再度、プライバシーゾーンの設定を確認してください。
[WV-U1114J] [WV-U1134J] [WV-U2114J] [WV-U2134J]

2.5.4.6 VIQSを設定する

映像ページの [画質] タブの「VIQS」の [詳細設定へ>>] ボタンをクリックします。(→46 ページ)
VIQSとはVariable Image Quality on Specified areaの略で、指定したエリアの画質を変更することができる機能です。
撮影場所（画像）の中で指定した範囲の画質を高画質にして、見やすくすることができます。
指定した範囲以外の画質は低画質になり、画像データサイズを抑えることもできます。
VIQSはH.265画像のみが対象です。
VIQSのエリアは8つまで設定することができます。

VIQS設定後の画像は、「ストリーム選択」で選択している場合は、[確認] ボタンを押して確認できます。また、ライブ画ページでも、H.265画像を表示して確認できます。

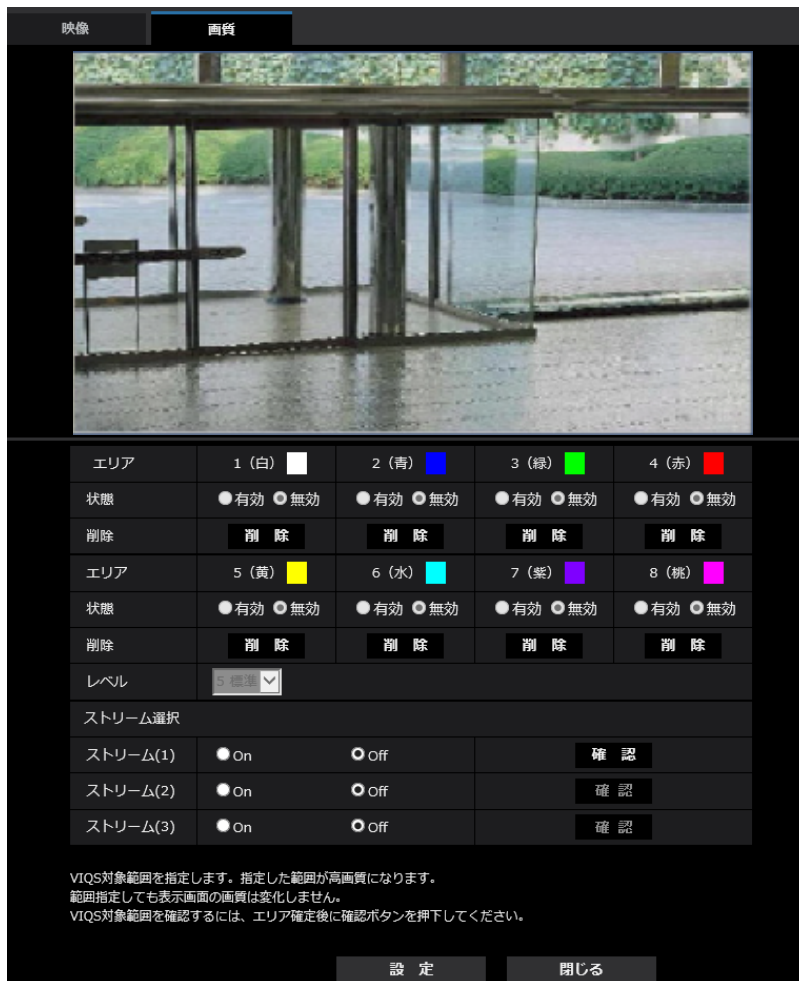

- **【エリア】**
画像内でVIQSエリアを選択すると、エリア1から順に設定されます。
- **【状態】**
VIQSエリアを有効／無効で設定します。
有効：VIQSエリアを設定します。
無効：VIQSエリアを設定しません。
初期設定：無効
- **【削除】 ボタン**
削除したいエリアのボタンをクリックすると、エリア枠を削除します。
- **【レベル】**
指定した範囲の画質と指定した範囲外の画質のレベル差を設定します。レベル差が大きいほど、指定した範囲外の画質は低画質になり、画像データサイズを抑えることができます。
0：最小／1／2／3／4／5：標準／6／7／8／9：最大
初期設定：5：標準

ストリーム選択

- **【ストリーム(1)】**

ストリーム(1)の配信画像でVIQS機能を有効にするかどうかをOn/Offで設定します。

[確認] ボタンで、ストリーム(1)の画像を確認することができます。

初期設定：Off

- **【ストリーム(2)】**

ストリーム(2)の配信画像でVIQS機能を有効にするかどうかをOn/Offで設定します。

[確認] ボタンで、ストリーム(2)の画像を確認することができます。

初期設定：Off

- **【ストリーム(3)】**

ストリーム(3)の配信画像でVIQS機能を有効にするかどうかをOn/Offで設定します。

[確認] ボタンで、ストリーム(3)の画像を確認することができます。

初期設定：Off

重要

- VIQS設定をOnにしたあとに、映像ページの [映像] タブの「撮像モード」を変更した場合、VIQS エリアがずれる場合があります。必ず、再度、VIQS設定を確認してください。

お知らせ

- VIQSエリアの設定手順については、63 ページを参照ください。
- 該当ストリームの「ストリーム配信」が「Off」に設定されている場合、ストリーム選択の [確認] ボタンをクリックできません。

2.5.4.7 VIQSエリアを設定する

VIQSエリアを以下の手順で設定します。

- 1 画像上でマウスをドラッグし、エリアを指定します。8エリアまで指定できます。
→ 指定した場所がエリア「1 (白)」に設定され、枠が表示されます。

エリアはエリア番号の1番から順に設定されます。エリア番号の横の色は、対応する枠の色を表しています。

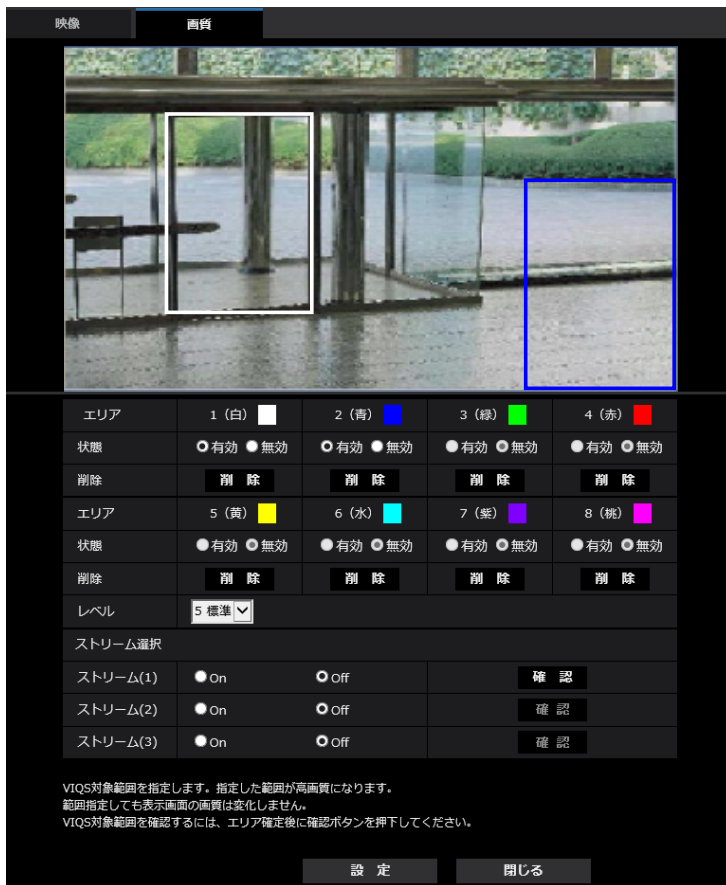

- 2 指定した範囲の画質と指定した範囲外の画質のレベル差を設定します。レベル差が大きいほど、指定した範囲外の画質は低画質になり、画像データサイズを抑えることができます。
- 3 「ストリーム(1)」～「ストリーム(3)」の配信画像を有効にするかどうかをOn/Offで選択します。
- 4 [設定] ボタンをクリックします。
 - 設定内容が本機に反映されます。なお、設定エリアを削除する場合は、削除したいエリアの[削除]ボタンをクリックします。
- 5 [確認] ボタンをクリックします。
 - [確認] ボタンを押した「ストリーム(1)」～「ストリーム(3)」が表示されます。別ウィンドウが開き約3秒間経過するとVIQSエリアを設定していることによる、現在の出力ビットレートを確認することができます。

重要

- [設定] ボタンをクリックしないと設定内容が確定されません。
- VIQS設定後の画像は、ライブ画ページでH.265画像を表示して確認するか、「ストリーム選択」の[確認] ボタンを押して確認してください。
- 現在の出力ビットレートは、被写体によって変化します。実際の運用時の被写体で確認してください。

- 指定した範囲が大きくなると出力ビットレートが大きくなります。現在の出力ビットレートを確認して、エリアの大きさを決めてください。

2.6 アラーム設定を行う [アラーム]

アラームページでは、アラーム動作やアラーム画像、アラームを検出するエリアの設定、アラーム通知に関する設定を行います。

アラームページは、[アラーム] タブ、[通知] タブで構成されています。

2.6.1 アラーム動作に関する設定を行う [アラーム]

アラームページの [アラーム] タブをクリックします。(→設定メニューの表示・操作：25 ページ、25 ページ)

ここでは、アラームを検出したときの動作に関する設定を行います。アラーム画像に関する設定については、66 ページをお読みください。

アラーム	
コマンドアラーム	コマンドアラーム <input checked="" type="radio"/> On <input type="radio"/> Off 受信ポート番号 <input type="text" value="8181"/> (1-65535) アラーム無検知時間 <input type="text" value="5"/> s (5-600s)

アラーム

- **[コマンドアラーム]**

コマンドアラームの入力を受け付けるかどうかをOn/Offで設定します。

コマンドアラームとは、他のカメラからの独自アラーム通知を受信する機能です。「On」に設定すると、複数のカメラで連動してアラーム動作を行うことができます。

初期設定：Off

- **[受信ポート番号]**

コマンドアラームを受信するポート番号を設定します。

設定可能範囲：1～65535

初期設定：8181

以下のポート番号は、本機で使用していますので設定できません。

20、21、23、25、42、53、67、68、69、80、110、123、161、162、443、554、995、10669、10670、59000～61000

- **[アラーム無検知時間]**

アラームを検知したあとに、検知動作を行わない時間を設定します。例えば、アラームによってタブレット端末にメール通知を行う設定の場合、本設定によってメールを送信しすぎないようにすることが可能です。

5～600s

初期設定：5s

2.6.2 アラーム連動動作に関する設定を行う [アラーム]

アラームページの [アラーム] タブをクリックします。(→設定メニューの表示・操作：25 ページ、25 ページ)

ここでは、アラームに連動して動作する機能について設定します。

アラーム連動動作	
アラーム時のメール送信	メール設定へ
独自アラーム通知	独自アラーム通知設定へ
HTTPアラーム通知	HTTPアラーム通知設定へ

- 【アラーム時のメール送信】**
 「メール設定へ」をクリックすると、アラーム発生時のメールに関する設定画面が別ウインドウで表示されます。(→67 ページ)
- 【独自アラーム通知】**
 「独自アラーム通知設定へ」をクリックすると、アラーム発生時の独自アラーム通知送信に関する設定画面が別ウインドウで表示されます。(→68 ページ)
- 【HTTPアラーム通知】**
 「HTTPアラーム通知設定へ」をクリックすると、アラーム発生時のHTTPアラーム通知送信に関する設定画面が別ウインドウで表示されます。(→69 ページ)

2.6.2.1 アラーム発生時のメール送信に関する設定を行う

アラームページの [アラーム] タブで、[アラーム連動動作] の「メール設定へ」をクリックします。(→66 ページ)

メール通知

メール通知 On Off

SMTPサーバーアドレス 入力例: 192.168.0.10

SMTPポート番号 (1-65535)

POPサーバーアドレス 入力例: 192.168.0.10

認証方法 なし POP before SMTP SMTP

認証 ユーザー名

パスワード

送信者メールアドレス

SSL On Off

メール通知先 通知先メールアドレス

通知先 1 削除 コマンドアラーム

通知先 2 削除 コマンドアラーム

通知先 3 削除 コマンドアラーム

通知先 4 削除 コマンドアラーム

メール件名(アラーム発生時) カメラタイトルを使用 アラーム要因

メール本文 アラーム要因 発生時刻
 The Xxx alarm was occurred at X:XX.

設定 閉じる

設定方法については、88 ページを参照してください。

2.6.2.2 アラーム発生時の独自アラーム通知に関する設定を行う

アラームページの [アラーム] タブで、[アラーム連動動作] の「独自アラーム通知設定へ」をクリックします。(→66 ページ)

独自アラーム通知			
独自アラーム通知	<input checked="" type="radio"/> On	<input type="radio"/> Off	
通知先ポート番号	<input type="text" value="1818"/>	(1-65535)	
リトライ回数	<input type="text" value="2"/>		
独自アラーム通知先			
通知先	アラーム	通知先アドレス	
通知先 1	<input type="checkbox"/>	<input type="text"/>	削除
通知先 2	<input type="checkbox"/>	<input type="text"/>	削除
通知先 3	<input type="checkbox"/>	<input type="text"/>	削除
通知先 4	<input type="checkbox"/>	<input type="text"/>	削除
通知先 5	<input type="checkbox"/>	<input type="text"/>	削除
通知先 6	<input type="checkbox"/>	<input type="text"/>	削除
通知先 7	<input type="checkbox"/>	<input type="text"/>	削除
通知先 8	<input type="checkbox"/>	<input type="text"/>	削除
入力例: 192.168.0.10			
設定		閉じる	

設定方法については、70 ページを参照してください。

2.6.2.3 アラーム発生時のHTTPアラーム通知に関する設定を行う

アラームページの [アラーム] タブで、[アラーム連動動作] の「HTTPアラーム通知設定へ」をクリックします。(→66 ページ)

HTTPアラーム通知		アラーム	
通知先 1	<input type="checkbox"/>	http://	削除
ユーザー名			
パスワード			
通知データ		/cgi-bin/comalarm.cgi?CMD=01	
通知先 2	<input type="checkbox"/>	http://	削除
ユーザー名			
パスワード			
通知データ		/cgi-bin/comalarm.cgi?CMD=01	
通知先 3	<input type="checkbox"/>	http://	削除
ユーザー名			
パスワード			
通知データ		/cgi-bin/comalarm.cgi?CMD=01	
通知先 4	<input type="checkbox"/>	http://	削除
ユーザー名			
パスワード			
通知データ		/cgi-bin/comalarm.cgi?CMD=01	
通知先 5	<input type="checkbox"/>	http://	削除
ユーザー名			
パスワード			
通知データ		/cgi-bin/comalarm.cgi?CMD=01	

設定方法については、71 ページを参照してください。

2.6.3 アラーム通知に関する設定を行う [通知]

アラームページの [通知] タブをクリックします。(→設定メニューの表示・操作：25 ページ、25 ページ)
ここでは、独自アラーム通知、HTTPアラーム通知に関する設定を行います。

2.6.3.1 独自アラーム通知について設定する

アラーム | 通知

独自アラーム通知 | HTTPアラーム通知

独自アラーム通知

独自アラーム通知 On Off

通知先ポート番号 1818 (1-65535)

リトライ回数 2

独自アラーム通知先	アラーム	通知先アドレス	
通知先 1	<input type="checkbox"/>		削除
通知先 2	<input type="checkbox"/>		削除
通知先 3	<input type="checkbox"/>		削除
通知先 4	<input type="checkbox"/>		削除
通知先 5	<input type="checkbox"/>		削除
通知先 6	<input type="checkbox"/>		削除
通知先 7	<input type="checkbox"/>		削除
通知先 8	<input type="checkbox"/>		削除

入力例: 192.168.0.10

設定

独自アラーム通知

- **【独自アラーム通知】**
以下の場合に独自アラーム通知を行うかどうかをOn/Offで設定します。

- アラーム発生時（独自アラーム通知先「アラーム」欄）

初期設定：Off

お知らせ

- 独自アラームの通知は、「通知先1」から順に通知されます（「アラーム」欄にチェックした通知先のみ）。

- **【通知先ポート番号】**
独自アラーム通知先の受信ポート番号を設定します。

設定可能範囲：1～65535

初期設定：1818

以下のポート番号は、本機で使用していますので設定できません。

20、21、23、25、42、53、67、68、69、80、110、123、161、162、443、995、10669、10670

- **【リトライ回数】**
独自アラーム通知ができなかった場合の再試行回数を設定します。

設定可能範囲：0～30

初期設定：2

独自アラーム通知先

- **【通知先 1】** ～ **【通知先 8】**

独自アラーム通知先をIPアドレスまたはホスト名で設定します。通知先は8件まで設定できます。

「アラーム」欄：チェックを入れると、アラーム発生時、通知します。

「通知先アドレス」欄：通知先のIPアドレスまたはホスト名を入力します。

入力可能文字：半角英数字、半角記号「:」「.」「_」「-」

設定した通知先を削除したいときは、削除したい通知先の「削除」ボタンをクリックします。

重要

- 「通知先アドレス」のホスト名を入力する場合は、ネットワークページの「ネットワーク」タブでDNSの設定を行う必要があります。(→82 ページ)
- 通知先が正しく設定されていることを確認してください。通知先が存在しない場合、独自アラーム通知の遅延や送信抜けが発生することがあります。

2.6.3.2 HTTPアラーム通知について設定する

HTTPアラーム通知		アラーム	
通知先 1	<input type="checkbox"/>	http://	削除
ユーザー名			
パスワード			
通知データ		/cgi-bin/comalarm.cgi?CMD=01	
通知先 2	<input type="checkbox"/>	http://	削除
ユーザー名			
パスワード			
通知データ		/cgi-bin/comalarm.cgi?CMD=01	
通知先 3	<input type="checkbox"/>	http://	削除
ユーザー名			
パスワード			
通知データ		/cgi-bin/comalarm.cgi?CMD=01	
通知先 4	<input type="checkbox"/>	http://	削除
ユーザー名			
パスワード			
通知データ		/cgi-bin/comalarm.cgi?CMD=01	
通知先 5	<input type="checkbox"/>	http://	削除
ユーザー名			
パスワード			
通知データ		/cgi-bin/comalarm.cgi?CMD=01	

設定

HTTPアラーム通知

- 「通知先 1」～「通知先 5」
HTTPアラーム通知するHTTPサーバーのIPアドレスまたはホスト名で設定します。通知先は5件まで設定できます。
入力可能文字：半角英数字、半角記号「:」「.」「_」「-」
初期設定：http://
入力例：http://IPアドレス:ポート番号、または、http://ホスト名:ポート番号
- 「アラーム」欄
チェックを入れると、アラーム発生時、HTTPアラーム通知を行います。
- 「削除」ボタン
このボタンをクリックすると、その項目に設定されている通知先、ユーザー名、パスワード、通知データがすべて削除されます。

- **【ユーザー名】**
HTTPサーバーにアクセスするユーザー名を入力します。
入力可能文字数：0～63文字
入力不可文字：全角、半角記号「"」「&」「:」「;」「¥」
- **【パスワード】**
HTTPサーバーにアクセスするパスワードを入力します。
入力可能文字数：0～63文字
入力不可文字：全角、半角記号「"」「&」
- **【通知データ】**
[通知先 1] ～ [通知先 5] に設定したHTTPサーバーの後ろに付加する通知内容を設定します。
入力可能文字：半角英数字、半角記号
初期設定：/cgi-bin/comalarm.cgi?CMD=01

お知らせ

- HTTPアラーム機能を有効にすると、HTTPサーバーへのアラーム通知時に、ネットワーク上でHTTPサーバーの認証情報（ユーザー名、パスワード）が漏えいする可能性があります。
- 通知先（「http://」を含む）と「通知データ」を合わせた文字数は、256文字までに制限されます。
- 「通知データ」は、必ずスラッシュ（/）から入力してください。
- HTTPアラーム通知に失敗した場合は、システムログに記載されます。
- 「通知データ」を空白にして[設定]ボタンを押しても、「/cgi-bin/comalarm.cgi?CMD=01」が設定されます。
- HTTPSでのアラーム通知はできません。

例：

通知先に「http://192.168.0.100」、[通知データ]に「/cgi-bin/comalarm.cgi?CMD=01」と設定した場合、「http://192.168.0.100/cgi-bin/comalarm.cgi?CMD=01」というHTTPアラーム通知が実行されます。

2.7 認証を設定する [ユーザー管理]

ユーザー管理ページでは、PCや携帯端末・タブレット端末から本機にアクセスできるユーザーやPC（IPアドレス）を制限する認証登録を行います。

ユーザー管理ページは、[ユーザー認証] タブ、[ホスト認証] タブ、[IEEE 802.1X] タブで構成されています。

2.7.1 ユーザー認証を設定する [ユーザー認証]

ユーザー管理ページの [ユーザー認証] タブをクリックします。（→設定メニューの表示・操作：25 ページ、25 ページ）

ここでは、PCや携帯端末・タブレット端末から本機にアクセスできるユーザーを制限する認証設定を行います。最大24ユーザーまで登録できます。

お知らせ

- 同じIPアドレスのPCから30秒間に8回以上、ユーザー認証に失敗（認証エラー）した場合、しばらくの間、本機にアクセスできなくなります。

ユーザー認証
ホスト認証
IEEE 802.1X

ユーザー認証 On Off

未登録ユーザー 使用する 使用しない

認証方式 Digest

設 定

ユーザー登録 --新規登録--

ユーザー名(1~32文字)

パスワード(8~32文字)

パスワード確認

アクセスレベル 3.ライブ画表示

変 更 **削 除**

登 録

お知らせ

(1)大文字、小文字を区別して入力してください。

(2)ユーザー名の入力不可文字は次の通りです。 全角、半角記号 " & ; ¥

(3)パスワードの入力不可文字は次の通りです。 全角、半角記号 " &

(4)パスワードは英字（大文字）、英字（小文字）、数字、記号のうち3種類以上を使用してください。

(5)ユーザー名、パスワードは忘れないように保管してください。

(6)パスワードは定期的に変更してください。

(7)パスワードはユーザー名を含まないように設定してください。

機能許可設定	カメラ制御	ライブ画表示	未登録ユーザー
アクセスレベル	カメラ制御	ライブ画表示	未登録ユーザー
ライブ画選択	☑	■	■
画像更新間隔	☑	■	■
スナップショット	☑	■	■
明るさ	☑	■	■

設 定

- **【ユーザー認証】**
ユーザー認証をするかどうかをOn/Offで設定します。
初期設定：On
- **【未登録ユーザー】**
未登録ユーザーを設定するかどうかを選択します。「使用する」を選択すると、ユーザー認証されていない未登録のユーザーに対し、使用できる機能と使用できない機能を設定できます。
初期設定：使用しない
- **【認証方式】**
ユーザー認証で利用する認証方式を設定します。
Digest or Basic：ダイジェスト認証またはベーシック認証を使用します。
Digest：ダイジェスト認証を使用します。
Basic：ベーシック認証を使用します。

初期設定：Digest

お知らせ

- セキュリティ性確保のため、「認証方式」には「Digest」をおすすめします。「Digest or Basic」または「Basic」の場合、「ユーザー名」および「パスワード」が漏えいする可能性があります。
- 「認証方式」の設定を変更した場合は、ウェブブラウザを閉じて、アクセスし直してください。
- システム機器について（弊社ネットワークディスクレコーダーなど）対象の製品品番とファームウェアのバージョンは、下記の弊社サポートウェブサイトを参照ください。
<https://sol.panasonic.biz/security/support/info.html> <管理番号：C0701>

• 【ユーザー登録】

新規登録時は、[ユーザー名] に新規ユーザー名を登録します。「ユーザー登録」の [▼] をクリックすると、登録されているユーザーを確認できます。登録ユーザーは「登録したユーザー名 [アクセスレベル]」で表示されます。（例：admin [1]）

右の[変更]ボタンをクリックすると、選択したユーザーが[ユーザー名] に表示され、パスワードを変更することができます。右の [削除] ボタンをクリックすると、選択したユーザーを削除できます。

• 【ユーザー名】

ユーザー名を入力します。

入力可能文字数：1～32文字

入力不可文字：全角、半角記号「"」「&」「:」「;」「¥」

初期設定：空欄

お知らせ

- 登録済みのユーザー名を入力し、[登録] ボタンをクリックすると、ユーザー情報が上書きされます。

• 【パスワード】 / 【パスワード確認】

パスワードを入力します。

入力可能文字数：8～32文字

入力不可文字：全角、半角記号「"」「&」

初期設定：空欄

お知らせ

- 大文字、小文字を区別して入力してください。
- パスワードは英字大文字、英字小文字、数字、記号のうち3種類以上を使用してください。
- パスワードはユーザー名を含まないように設定してください。

• 【アクセスレベル】

ユーザーのアクセスレベルを以下から設定します。

1.管理者：本機のすべての操作を行うことができます。

2.カメラ制御：アクセスレベルをカメラ制御に設定します。「機能許可設定」で選択した機能を操作できます。

3.ライブ画表示：アクセスレベルをライブ画表示に設定します。「機能許可設定」で選択した機能を操作できます。

初期設定：3.ライブ画表示

• 【機能許可設定】

ユーザーのアクセスレベル（カメラ制御、ライブ画表示、未登録ユーザー）によって使用できる機能を選択します。

初期設定：

- カメラ制御：すべてにチェックあり
- ライブ画表示：すべてにチェックなし
- 未登録ユーザー：すべてにチェックなし

お知らせ

- 「ユーザー認証」を「Off」に設定し、「未登録ユーザー」を「使用しない」に設定した場合：「機能許可設定」の項目は設定できません。また、ライブ画での操作ボタンはすべて表示されますが、「設定」ボタンに関しては認証が必要になります。
- 「ユーザー認証」を「Off」に設定し、「未登録ユーザー」を「使用する」に設定した場合：「未登録ユーザー」の項目が設定できます。
- 「ユーザー認証」を「On」に設定した場合：「未登録ユーザー」の項目は設定できません。

以下の機能を設定できます。

ライブ画選択	ライブ画で表示する画像を選択する権限
画像更新間隔	JPEG形式の画像を更新する間隔の設定権限 (→13 ページ)
スナップショット	スナップショットの操作権限 (→14 ページ)
明るさ	明るさの設定権限 (→13 ページ)

2.7.2 ホスト認証を設定する [ホスト認証]

ユーザー管理ページの [ホスト認証] タブをクリックします。(→設定メニューの表示・操作：25 ページ、25 ページ)

ここでは、本機にアクセスできるPC (IPアドレス) を制限するホスト認証設定を行います。

- **[ホスト認証]**
ホスト認証をするかどうかをOn/Offで設定します。
初期設定：Off

お知らせ

- PCのIPアドレスを登録してから、「ホスト認証」を「On」に設定してください。
- ホスト認証の設定に関係なく、ユーザー認証がOnの場合はユーザー認証が必要となります。

- **【IPアドレス】**

本機へのアクセスを許可するPCのIPアドレスを入力します。ホスト名をIPアドレスとして入力することはできません。

お知らせ

- 「IPアドレス/サブネットのマスク長」を入力すると、サブネットごとにアクセスできるPCを制限できます。
例えば、「192.168.0.1/24」と入力し、アクセスレベルで「2.カメラ制御」を選択した場合は、「192.168.0.1」～「192.168.0.254」のPCが「2.カメラ制御」のアクセスレベルで本機へアクセスできます。
- 登録済みのIPアドレスを入力し、「登録」ボタンをクリックすると、ホスト情報が上書きされます。
- 「アドレスを設定してください」というエラーメッセージが発生した場合、PCのIPアドレスが正しく設定されていない可能性がありますので、設定されているPCのIPアドレスを再確認ください。

- **【アクセスレベル】**

ホストのアクセスレベルを以下から選択します。

1.管理者/2.カメラ制御/3.ライブ画表示

アクセスレベルについては73 ページをお読みください。

初期設定：3.ライブ画表示

- **【ホスト確認】**

「ホスト確認」の「▼」をクリックすると、登録されているホストのIPアドレスを確認できます。

ホストは「登録したIPアドレス [アクセスレベル]」で表示されます。(例：192.168.0.21 [1])

右の「削除」ボタンをクリックすると、選択したホスト (IPアドレス) を削除できます。

2.7.3 IEEE 802.1Xを設定する [IEEE 802.1X]

ユーザー管理ページの [IEEE 802.1X] をクリックします。(→設定メニューの表示・操作：25 ページ、25 ページ)

ここでは、IEEE 802.1Xに関する設定を行います。

本機能は、認証LANスイッチを使用してセキュアなネットワーク環境を構築する場合に使用できます。認証LANスイッチについては、ネットワーク管理者にお問い合わせください。[EAP方式]により手順が異なります。

すので、下記の手順で設定してください。[IEEE 802.1X] が [On] の場合は、[IEEE 802.1X] を「Off」に切り換えてから設定を始めてください。

IEEE 802.1X

IEEE 802.1X On Off

ユーザー名

パスワード

パスワード確認

CA証明書

証明書インストール 参照... 実行

情報 未インストール 確認 削除

秘密鍵
または
秘密鍵を含む
クライアント
証明書

インストール 参照... 実行

パスワード(0~30文字)

秘密鍵インストール状態 未インストール 削除

クライアント
証明書

インストール 参照... 実行

情報 未インストール 確認 削除

EAP方式

EAP-MD5方式およびEAP-PEAP方式では、ユーザー名、パスワードの設定が必要です。
EAP-TLS方式ではユーザー名の設定および秘密鍵、クライアント証明書、CA証明書のインストールが必要です。
CA証明書はPEM方式(*.pem)またはDER形式(*.der)である必要があります。
秘密鍵およびクライアント証明書はPEM方式(*.pem)またはPFX方式(*.pfx)である必要があります。
秘密鍵が暗号化されている場合、またはPFX方式のクライアント証明書にパスワードが設定されている場合は、パスワードを入力してください。
暗号化されていない場合は空欄にしてください。

設定

- [IEEE 802.1X]**
IEEE 802.1X によるポート認証を行うかどうかをOn/Off で設定します。
初期設定：Off
- [ユーザー名]**
認証LAN スイッチにアクセスするユーザー名、または、サーバーに登録したユーザー名を入力します。
サーバーに登録されていない場合は、任意のユーザー名を入力してください。
入力可能文字数：1~32 文字
入力不可文字：全角、半角英数「!」「&」「:」「;」「¥」
- [パスワード] [パスワード確認]**
認証LAN スイッチにアクセスするパスワードを入力します。
入力可能文字数：4~32 文字
入力不可文字：全角、半角英数「!」「&」
- [CA 証明書] - [証明書インストール]**
ルートCA 証明書をインストールします。中間CA証明書を含まないでください。
[IEEE802.1X] が「Off」のときのみ、インストールができます。

■CA証明書の仕様

項目	仕様	備考
データ形式	PEM形式または、DER形式	拡張子pem、または、der

項目	仕様	備考
PEM形式に含まれる証明書の最大数	1個	—
証明書の最大サイズ	約10kB	—

- **【CA 証明書】 - 【情報】**

未インストール：証明書がインストールされていない

CA証明書のホスト名：インストール済みの場合に表示

有効期限切れ：証明書の有効期限切れ

[確認] ボタンにより、CA 証明書の詳細を確認できます。

[削除] ボタンにより、CA証明書を削除できます。

お知らせ

- CA証明書の有効期限が切れていないことを確認してください。期限切れの証明書をご使用の場合、認証LANスイッチに接続できないことがあります。

- **【秘密鍵または秘密鍵を含むクライアント証明書】 - 【インストール】**

秘密鍵または秘密鍵を含むクライアント証明書をインストールします。

[IEEE802.1X] が「Off」のときのみ、インストールができます。

■秘密鍵または秘密鍵を含むクライアント証明書の仕様

項目	仕様	備考
データ形式	PEM形式または、 PFX形式	拡張子pem、または、 pfx
鍵長 [bit]	1024/1536/2048 /3072/4096	—
PEM形式に含まれる証明書の最大数	6個	—
証明書の最大サイズ (中間CA証明書を含む)	約10kB	—

- **【秘密鍵または秘密鍵を含むクライアント証明書】 - 【パスワード】**

秘密鍵が暗号化されている場合、または、PFX 方式のクライアント証明書にパスワードが設定されている場合はパスワードを入力します。暗号化されていない場合は空欄にしてください。

入力可能文字数：0～30文字

- **【秘密鍵または秘密鍵を含むクライアント証明書】 - 【秘密鍵インストール状態】**

未インストール：インストールされていない場合

インストール済：インストール済みの場合

[削除] ボタンにより、秘密鍵を削除できます。

- **【クライアント証明書】 - 【インストール】**

クライアント証明書をインストールします。

中間CAによって署名されている場合は、クライアント証明書に中間CA証明書を含めてインストールしてください。

[IEEE802.1X] が「Off」のときのみ、インストールができます。

■クライアント証明書の仕様

項目	仕様	備考
データ形式	PEM形式	拡張子pem
PEM形式に含まれる証明書の最大数	6個	—
証明書の最大サイズ (中間CA証明書を含む)	約10kB	—

- **【クライアント証明書】 - 【情報】**

未インストール：証明書がインストールされていない

証明書のホスト名：インストール済みの場合に表示

有効期限切れ：証明書の有効期限切れ

[確認] ボタンにより、クライアント証明書の詳細を確認できます。

[削除] ボタンにより、クライアント証明書を削除できます。

お知らせ

- クライアント証明書の有効期限が切れていないことを確認してください。期限切れの証明書をご使用の場合、認証LANスイッチに接続できないことがあります。

- **【EAP方式】**

認証方式を「EAP-MD5」、「EAP-PEAP」、「EAP-TLS」から選択します。

EAP-MD5/EAP-PEAP

1. [IEEE 802.1X]で「On」を選択します。
2. [EAP 方式]で「EAP-MD5」または「EAP-PEAP」を選択します。
3. [ユーザー名]と[パスワード]/ [パスワード確認]を入力し、[設定]をクリックします。

EAP-TLS

1. [CA 証明書]の[証明書インストール]の参照ボタンをクリックし、CA 証明書を選択し、[実行]ボタンをクリックします。
[情報]に証明書作成時に指定したホスト名 (CommonName) が表示されます。
2. [秘密鍵または秘密鍵を含むクライアント証明書]の参照ボタンをクリックし、秘密鍵または秘密鍵を含むクライアント証明書を選択します。
3. 秘密鍵が暗号化されている場合、または、PFX 方式のクライアント証明書にパスワードが設定されている場合は[パスワード]を入力します。暗号化されていない場合は空欄にしてください。
4. [実行]をクリックし、インストールする。
[秘密鍵インストール状態]に「インストール済み」が表示されます。
[秘密鍵を含むクライアント証明書]の場合は、[クライアント証明書]の[情報]にも「インストール済み」が表示されます。
5. 手順2で秘密鍵をインストールした場合は、[クライアント証明書]の参照ボタンをクリックし、クライアント証明書を選択し、[実行]ボタンをクリックします。
[情報]に証明書作成時に指定したホスト名 (CommonName) が表示されます。
6. [IEEE802.1X]で「On」をチェックし、[EAP 方式]で「EAP-TLS」を選択します。
7. [ユーザー名]にサーバーに登録されたユーザー名を入力し、[設定]ボタンをクリックします。
サーバーに登録されていない場合は、任意のユーザー名を入力してください。
[パスワード]/[パスワード確認]を入力する必要はありません。

お知らせ

- 各証明書を削除する場合は、[IEEE 802.1X]を「Off」に設定してください。
- CA証明書、クライアント証明書の有効期限が切れていないことを、ご確認ください。有効期限が切れている場合、ポート認証機能が使用できないことがあります。

「CA 証明書の確認画面」の例

CA証明書 - 確認	
ホスト名	192.168.1.1
国名	JP
都道府県名	Chiba
市区町村名	Kashiwa
組織名	Example
部署名	Development
閉じる	

「クライアント証明書の確認画面」の例

クライアント証明書 - 確認	
ホスト名	192.168.1.1
国名	JP
都道府県名	Chiba
市区町村名	Kashiwa
組織名	Example
部署名	Development
閉じる	

重要

- [IEEE 802.1X] で「On」に設定した後に、何らかの原因でカメラにアクセスできない場合は、認証なしスイッチまたはポートに接続してください。IEEE802.1Xが無効になり、カメラにアクセスできるようになります。
- クライアント証明書が中間CA証明書を含む場合、先頭にクライアント証明書があり、その次に中間CA証明書の順番である必要があります。
- 10Kバイトを超えた証明書をインストールした場合、インストール時にエラーは表示されませんが、接続時にエラーが発生することがあります。

2.8 ネットワークの設定 [ネットワーク]

ネットワークページでは、ネットワークに関する設定を行います。
ネットワークページは、[ネットワーク] タブ、[アドバンス] タブで構成されています。

2.8.1 ネットワークを設定する [ネットワーク]

ネットワークページの [ネットワーク] タブをクリックします。(→設定メニューの表示・操作：25 ページ、25 ページ)

以下の情報は、ネットワークの設定を行うために必要です。

ネットワーク管理者またはインターネットサービスプロバイダーにご確認ください。

- IPアドレス
- サブネットマスク
- デフォルトゲートウェイ (ゲートウェイサーバー・ルーターを使用する場合)
- HTTPポート
- DNS用プライマリーサーバーアドレス、セカンダリーサーバーアドレス (DNSを使用する場合)

ネットワーク		アドバンス	
IPv4ネットワーク			
接続モード	自動設定(おまかせ) ▼		
IPアドレス(IPv4)	192	168	0
サブネットマスク	255	255	0
デフォルトゲートウェイ	192	168	1
DNS	<input checked="" type="radio"/> Auto <input type="radio"/> Manual		
プライマリサーバーアドレス	0	0	0
セカンダリサーバーアドレス	0	0	0
IPv6ネットワーク			
手動設定	<input type="radio"/> On <input checked="" type="radio"/> Off		
IPアドレス(IPv6)			
デフォルトゲートウェイ			
DHCPv6	<input type="radio"/> On <input checked="" type="radio"/> Off		
DNSプライマリサーバーアドレス			
DNSセカンダリサーバーアドレス			
IPv6/v4共通			
HTTPポート番号	80	(1-65535)	
通信速度	Auto ▼		
RTP/パケット 最大送信サイズ	<input type="radio"/> 制限なし(1500byte) <input checked="" type="radio"/> 制限あり(1280byte)		
HTTPの最大セグメントサイズ	制限なし(1460byte) ▼		
配信量制御 (ビットレート)	25600kbps ▼		
IP簡単設定有効期間	<input type="radio"/> 20分間 <input checked="" type="radio"/> 無制限		
設定			

IPv4ネットワーク

【接続モード】

IPアドレスの設定方法を選択します。

固定IP：IPアドレスを「IPアドレス(IPv4)」に入力して設定します。

DHCP：DHCP機能を使用してIPアドレスを設定します。

自動設定(AutoIP)：DHCP機能を使用してIPアドレスを設定します。DHCPサーバーが見つからない場合は、自動でIPアドレスを設定します。

自動設定(おまかせ)：DHCP機能を利用してネットワークアドレス情報を参照し、使用していないIPアドレスを固定IPアドレスとしてカメラへ設定します。設定されるIPアドレスはサブネットマスクの範囲内でカメラが自動で決定します。DHCPサーバーが見つからない場合は、IPアドレスを192.168.0.10に設定します。

初期設定：自動設定(おまかせ)

お知らせ

- 自動設定 (AutoIP) で、DHCPサーバーからIPアドレスを取得できない場合は、169.254.1.0～169.254.254.255の間で同一ネットワーク内で使用されていないIPアドレスを検索してIPアドレスを設定します。

[IPアドレス(IPv4)]

DHCP機能を使用しない場合、本機のIPアドレスを入力します。PCや他のネットワークカメラに設定したIPアドレスと重複しないように入力してください。

初期設定：192.168.0.10

お知らせ

- DHCP機能を使用する場合でも、複数のIPアドレスは使用できません。DHCPサーバーの設定についてはネットワーク管理者にお問い合わせください。

[サブネットマスク]

DHCP機能を使用しない場合、本機のサブネットマスクを入力します。

初期設定：255.255.255.0

[デフォルトゲートウェイ]

DHCP機能を使用しない場合、本機のデフォルトゲートウェイを入力します。

初期設定：192.168.0.1

お知らせ

- DHCP機能を使用する場合でも、デフォルトゲートウェイに複数のIPアドレスは使用できません。DHCPサーバーの設定についてはネットワーク管理者にお問い合わせください。

[DNS]

DNSサーバーのアドレスを自動 (「Auto」) で取得するか、手動で入力する (「Manual」) かを設定します。「Manual」に設定した場合、DNSの設定を行う必要があります。

DHCP機能を使用する場合は、「Auto」に設定すると、自動的にDNSサーバーアドレスを取得できます。

設定についてはシステム管理者にお問い合わせください。

初期設定：Auto

[プライマリーサーバーアドレス]、[セカンダリーサーバーアドレス]

「DNS」を「Manual」で使用する場合、DNSサーバーのIPアドレスを入力します。

DNSサーバーのIPアドレスについては、システム管理者にお問い合わせください。

IPv6ネットワーク

[手動設定]

IPv6アドレスを手動で設定するかどうかをOn/Offで設定します。

On：手動でIPv6アドレスを入力します。

Off：IPv6アドレスの手動入力できません。

初期設定：Off

[IPアドレス(IPv6)]

「手動設定」を「On」に設定した場合、IPv6アドレスを手動で入力する必要があります。

他の機器と重複しないよう入力してください。

お知らせ

- 手動設定したIPアドレスでルーターを越えて接続する場合には、IPv6互換のルーターを使用し、IPv6アドレスの自動設定機能を有効にしてください。また、IPv6互換のルーターから付与されるブリフィックス情報を含むIPv6アドレスを設定してください。詳しくは、ルーターの取扱説明書をお読みください。

【デフォルトゲートウェイ】

IPv6ネットワークの「手動設定」が「On」のとき、本機のIPv6ネットワークのデフォルトゲートウェイを入力します。

初期設定：空欄

【DHCPv6】

IPv6のDHCP機能を使用するかどうかをOn/Offで設定します。

DHCP機能を使用しないPCと他のネットワークカメラが同じIPアドレスにならないように、DHCPサーバーを設定してください。サーバーの設定については、ネットワーク管理者にお問い合わせください。

初期設定：Off

【DNSプライマリーサーバーアドレス】、【DNSセカンダリーサーバーアドレス】

DNSサーバーのIPv6アドレスを入力します。DNSサーバーのIPv6アドレスについては、システム管理者にお問い合わせください。

IPv6/v4共通

【HTTPポート番号】

ポート番号を個別に割り当てます。

設定可能ポート番号：1～65535

初期設定：80

以下のポート番号は、本機で使用していますので設定できません。

20、21、23、25、42、53、67、68、69、110、123、161、162、443、554、995、10669、10670、59000～61000

【通信速度】

データの通信速度を以下から選択します。通常は、初期設定の「Auto」のまま使用することをお勧めします。

Auto：通信速度が自動設定されます。

100 M-Full：100 Mbps 全二重

100 M-Half：100 Mbps 半二重

10 M-Full：10 Mbps 全二重

10 M-Half：10 Mbps 半二重

初期設定：Auto

【RTPパケット 最大送信サイズ】

RTPを使用してカメラの画像を見る場合に、カメラから送信するRTPパケットサイズを制限するかどうかを設定します。通常は、「制限なし（1500 byte）」のまま使用することをお勧めします。

使用する通信回線のパケットサイズが制限されている場合は、「制限あり（1280 byte）」を選択してください。通信回線の最大パケットサイズについては、ネットワーク管理者にお問い合わせください。

初期設定：制限なし（1500 byte）

【HTTPの最大セグメントサイズ】

HTTPを使用してカメラの画像を見る場合に、カメラから送信する最大セグメントサイズ（MSS）を制限するかどうかを設定します。通常は、初期設定のまま使用することをお勧めします。

使用する通信回線の最大セグメントサイズ（MSS）が制限されている場合は、「制限あり（1024 byte）」／「制限あり（1280 byte）」を選択してください。通信回線の最大セグメントサイズ（MSS）については、ネットワーク管理者にお問い合わせください。

初期設定：制限なし（1460 byte）

【配信量制御(ビットレート)】

データの配信量を以下から選択します。

制限なし／64 kbps／128 kbps／256 kbps／384 kbps／512 kbps／768 kbps／1024 kbps／2048 kbps／4096 kbps／6144 kbps／8192 kbps／10240 kbps／15360 kbps／20480 kbps／25600 kbps

初期設定：25600 kbps

お知らせ

- 「配信量制御(ビットレート)」を低く設定した場合、使用環境によっては、スナップショットボタンが動作しない場合があります。その場合は、ライブ画面ページで「JPEG」を選択し、最も小さい解像度を配信する状態でスナップショットを実行してください。

【IP簡単設定有効期間】

IP簡単設定ソフトウェアからネットワーク設定の操作を有効にする時間を、本機が起動してから20分間／無制限のどちらかに設定します。

20分間：IP簡単設定ソフトウェアでのカメラ設定操作を、本機起動後20分間のみ有効にします。

無制限：IP簡単設定ソフトウェアでのカメラ設定操作を常時有効にします。

初期設定：20分間

お知らせ

- IP簡単設定ソフトウェアでのカメラ表示は常時有効で、カメラ画面を開くことができます。
- 各サーバーのアドレス設定については、ネットワーク管理者にお問い合わせください。
- ポートフォワーディング機能とは、グローバルIPアドレスをプライベートIPアドレスに変換するための機能で、「静的IPマスカレード」や「ネットワークアドレス変換（NAT）」などがあります。この機能はルーターに設定します。

- ルーターにカメラを接続してインターネット経由でカメラとアクセスするには、ネットワークカメラごとに個別のHTTPポート番号を設定し、さらにルーターのポートフォワーディング機能を用いてアドレス変換を行う必要があります。詳しくは、ルーターの取扱説明書をお読みください。

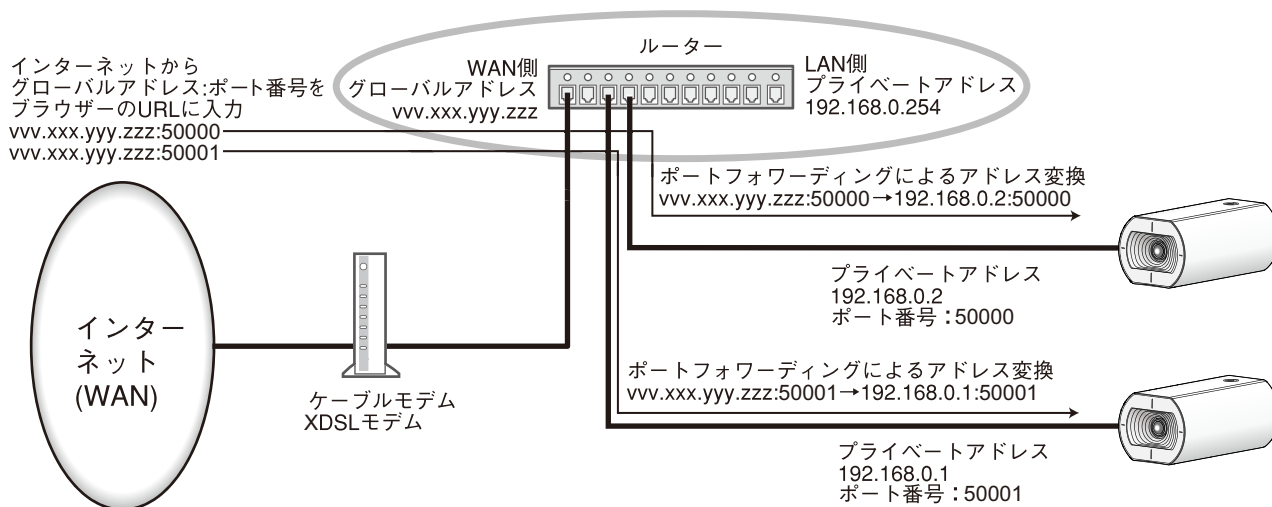

2.8.2 ネットワークの詳細設定を行う [アドバンス]

ネットワークページの [アドバンス] タブをクリックします。(→設定メニューの表示・操作：25 ページ、25 ページ)

ここでは、SMTP (メール)、NTP、UPnP、HTTPS、DDNS、SNMP、QoS機能について設定します。各項目へのリンクをクリックすると、それぞれの設定ページに移動します。

2.8.2.1 メール送信について設定する

The screenshot shows the 'SMTP (メール)' configuration page. At the top, there are navigation links: [SMTP\(メール\)](#) | [NTP](#) | [UPnP](#) | [HTTPS](#) | [DDNS](#) | [SNMP](#) | [QoS](#). The main settings are as follows:

- メール通知:** On Off
- SMTPサーバーアドレス:** Input field with example: 192.168.0.10
- SMTPポート番号:** Input field with value 25 and range (1-65535)
- POPサーバーアドレス:** Input field with example: 192.168.0.10
- 認証:**
 - 認証方法:** なし POP before SMTP SMTP
 - ユーザー名:** Input field
 - パスワード:** Input field
- 送信者メールアドレス:** Input field
- SSL:** On Off
- メール通知先:**
 - 通知先 1:** Input field, コマンドアラーム, 削除
 - 通知先 2:** Input field, コマンドアラーム, 削除
 - 通知先 3:** Input field, コマンドアラーム, 削除
 - 通知先 4:** Input field, コマンドアラーム, 削除
- メール件名(アラーム発生時):** カメラタイトルを使用 アラーム要因
- メール本文:** アラーム要因 発生時刻. Text area with example: The %s alarm was occurred at %s.

At the bottom, there is a '設定' (Save) button.

- **[メール通知]**
以下の場合にメール通知を行うかどうかをOn/Offで設定します。
 - アラーム発生時 (メール通知先「アラーム」欄)
初期設定：Off
- **[SMTPサーバーアドレス]**

電子メールを送信するSMTPサーバーのIPアドレスまたはホスト名を入力します。

入力可能文字数：1～128文字

入力可能文字：半角英数字、半角記号「:」「.」「_」「-」

- **【SMTPポート番号】**

メールを送信するポート番号を入力します。

設定可能ポート番号：1～65535

初期設定：25

以下のポート番号は、本機で使用していますので設定できません。

20、21、23、42、53、67、68、69、80、110、123、161、162、443、995、10669、10670

- **【POPサーバーアドレス】**

「認証方法」で「POP before SMTP」を選択した場合は、POPサーバーのIPアドレスまたはホスト名を入力します。

入力可能文字数：1～128文字

入力可能文字：半角英数字、半角記号「:」「.」「_」「-」

重要

- 「SMTPサーバーアドレス」「POPサーバーアドレス」のホスト名を入力するには、ネットワークページの「ネットワーク」タブでDNSの設定を行う必要があります。(→82 ページ)

- **【認証－認証方法】**

メールを送信するときの認証方法を以下から選択します。

なし：認証しません

POP before SMTP：電子メールを送信する前に、メールを受信するPOPサーバーの認証を行います。

SMTP：SMTPサーバーの認証を行います。

初期設定：なし

お知らせ

- 電子メールを送信するための認証方法が不明な場合は、ネットワーク管理者にお問い合わせください。

- **【認証－ユーザー名】**

サーバーにアクセスするユーザー名を入力します。

入力可能文字数：0～32文字

入力不可文字：全角、半角記号「"」「&」「:」「;」「¥」

- **【認証－パスワード】**

サーバーにアクセスするパスワードを入力します。

入力可能文字数：0～32文字

入力不可文字：全角、半角記号「"」「&」

- **【送信者メールアドレス】**

送信元のメールアドレスを入力します。

入力したメールアドレスは、受信メールの「From（差出人）」欄に表示されます。

入力可能文字数：3～128文字

入力可能文字：半角英数字、半角記号「@」「.」「_」「-」

- **【SSL】**

「アラーム通知」のメール通知をSSL暗号化して送信する場合には、「On」に設定してください。「On」に設定すると、認証方式は「SMTP」に設定されます。認証用の「ユーザー名」、「パスワード」を設定してください。

初期設定：Off

お知らせ

- SMTPサーバーによってはSSLに対応していない場合があります。
- SMTP over SSL方式に対応しています。STARTTLSには対応していません。
- 「On」に設定した場合、SMTPのポート番号を465に設定する必要がある場合があります。詳細は使用しているプロバイダーに確認してください。

- **【通知先1】～【通知先4】**

通知先のメールアドレスを設定します。通知先は4件まで設定できます。

入力可能文字数：3～128文字

入力可能文字：半角英数字、半角記号「@」「.」「_」「-」

設定したメールアドレスを削除したいときは、削除したいメールアドレスの「削除」ボタンをクリックします。

コマンドアラーム：コマンドアラームが入力されたときに、メール通知します。

- **【メール件名(アラーム発生時)】**

アラームメールの件名を入力します。

入力可能文字数：0～50文字

カメラタイトルを使用：メール件名にカメラタイトルが表示されます。

アラーム要因：メール件名にアラーム要因を追加します。

- **【メール本文(アラーム発生時)】**

アラームメールの本文を入力します。

入力可能文字数：0～200文字

アラーム要因：メール本文にアラーム要因%p%が追加されます。%p%の部分は、アラームが発生した要因に置き換えられて送信されます。

– コマンドアラームの場合：“CMD”

発生時刻：メール本文に発生時刻%t%が追加されます。%t%の部分は、アラームが発生した時刻（時：分：秒）に置き換えられて送信されます。

初期設定：

– アラーム要因：チェックあり

– 発生時刻：チェックあり

– メール本文：The %p% alarm was occurred at %t%.

お知らせ

- メール本文に代替文字を記述することで、アラーム発生時の要因種別や発生時刻を自動的に付与することができます。

代替文字 アラーム要因：%p%、発生時刻：%t%

(使用例)

メール本文に以下の文字列を設定したあと、時刻19:13:24にコマンドアラームが発生した場合
メール本文設定：%p%アラームが%t%に発生しました。

送信されるメール本文：“CMD”アラームが19:13:24に発生しました。」

本文が空欄の場合、送信されるメールの言語は、「基本」の「メニュー言語」で決まります。

「日本語」を指定すると日本語、それ以外の設定では英語でメール送信されます。

メール通知例

メール件名にてカメラタイトルのチェックボックスを指定、およびメール本文にてアラーム要因/発生時刻のチェックボックスを指定した場合のメール形式

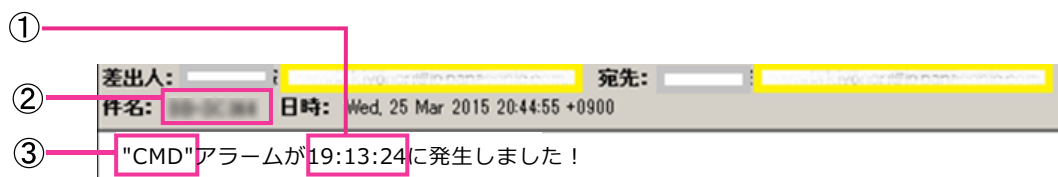

- ① アラーム発生時刻が付与されます。
- ② メール件名にカメラタイトルが使用されます。
- ③ アラーム要因が付与されます。

2.8.2.2 NTPサーバーを設定する

ここでは、NTPサーバーのアドレスおよびポート番号など、NTPサーバーに関する設定を行います。

重要

- システム運用において、より正確な時刻設定が必要な場合は、NTPサーバーを使用してください。

- **【時刻調整】**
時刻調整の方法を以下から選択します。選択された方法で調整された時刻は、本機の標準時間として使用されます。
マニュアルセッティング：基本ページの「基本」タブで設定された時刻が、本機の標準時間として使用されます。
NTPサーバーに同期：NTPサーバーとの同期で自動調整された時刻が、本機の標準時間として使用されます。
初期設定：マニュアルセッティング
- **【NTPサーバーアドレス取得方法】**
「時刻調整」で「NTPサーバーに同期」を選択した場合は、NTPサーバーアドレスの取得方法を選択します。
Auto：DHCPサーバーからNTPサーバーアドレスを取得します。
Manual：NTPサーバーアドレスを「NTPサーバーアドレス」に入力して設定します。
初期設定：Manual

重要

- 「NTPサーバーアドレス」をDHCPサーバーから取得する場合は、ネットワークページの [ネットワーク] タブで「接続モード」をDHCP、自動設定 (AutoIP)、自動設定(おまかせ)のいずれかに設定する必要があります。(→82 ページ)

- 【NTPサーバーアドレス】

「NTPサーバーアドレス取得方法」で「Manual」を選択した場合は、NTPサーバーのIPアドレスまたはホスト名を入力します。

入力可能文字数：1～128文字

入力可能文字：半角英数字、半角記号「:」「.」「_」「-」

初期設定：なし（空白）

重要

- 「NTPサーバーアドレス」のホスト名を入力するには、ネットワークページの [ネットワーク] タブでDNSの設定を行う必要があります。(→82 ページ)

- 【ポート番号】

NTPサーバーのポート番号を入力します。

設定可能ポート番号：1～65535

初期設定：123

以下のポート番号は、本機で使用していますので設定できません。

20、21、23、25、42、53、67、68、69、80、110、161、162、443、995、10669、10670

- 【時刻更新間隔】

NTPサーバーから時刻を取得する間隔（1～24時間で1時間単位）を選択します。

初期設定：1 h

2.8.2.3 UPnPを設定する

本機は、UPnP (Universal Plug and Play) に対応しています。UPnP機能を使用すると、以下の設定を自動で行うことができます。

- ルーターのポートフォワーディング機能を設定すること。(ただし、UPnP対応のルーターが必要です。) この設定はインターネットや携帯端末・タブレット端末からカメラにアクセスする場合に便利です。
- カメラへのショートカットをPCの [ネットワーク] フォルダーに作り、カメラのIPアドレスが変わってもそのショートカットが自動で更新されること。

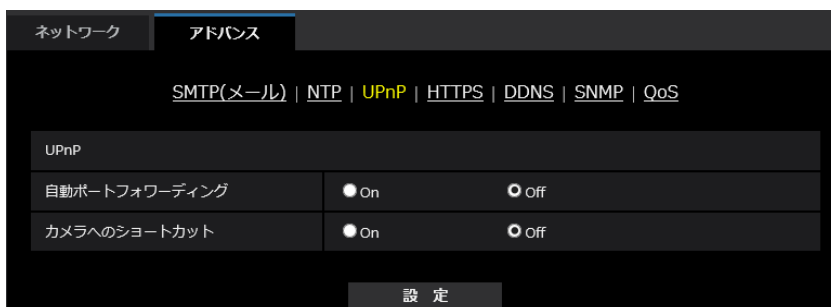

【自動ポートフォワーディング】

ルーターのポートフォワーディング機能を使用するかどうかをOn/Offで設定します。

自動ポートフォーディング機能を使用するには、使用するルーターがUPnP対応で、UPnP機能が有効になっていなければなりません。

初期設定：Off

お知らせ

- 自動ポートフォーディングによりポート番号が変更されることがあります。変更された場合は、PCやレコーダーなどに登録されているカメラのポート番号を変更する必要があります。
- UPnPの機能は、カメラをIPv4ネットワークに接続する場合に使用できます。IPv6には対応していません。
- 自動ポートフォーディングが正しく設定されたか確認するには、メンテナンスページの [ステータス] タブをクリックし、[UPnP] のステータスが [有効] になっていることを確認します。
(→128 ページ)
[有効] が表示されていない場合は、故障かな!?!の「インターネットからカメラにアクセスできない」をお読みください。(→137 ページ)

[カメラへのショートカット]

カメラへのショートカットをPCの [ネットワーク] フォルダーに作るかどうかをOn/Offで設定します。カメラのショートカットを作る場合に、[On] を選択してください。カメラへのショートカット機能を使用するには、あらかじめPCでUPnP機能を有効に設定してください。

初期設定：Off

お知らせ

- Windowsの [ネットワーク] フォルダーにカメラへのショートカットを表示させるには、Windows コンポーネントを追加する必要があります。以下を参照して、UPnPを有効にしてください。

Windows 8.1の場合

[スタート] を右クリックし、[コントロールパネル] を選択する → [ネットワークとインターネット] → [ネットワークと共有センター] → [共有の詳細設定の変更] の [ネットワーク探索] の [ネットワーク探索を有効にする] を選択する → [変更の保存] をクリックする → 完了

Windows 10の場合

[スタート] → [設定] → [ネットワークとインターネット] → [イーサネット] → [ネットワークと共有センター] → [共有の詳細設定の変更] の [ネットワーク探索] の [ネットワーク探索を有効にする] を選択する → [変更の保存] をクリックする → 完了

2.8.2.4 HTTPSを設定する

HTTPS機能を使用することで、カメラへのアクセスを暗号化することができ、通信の安全性を高めることができます。

HTTPSの設定方法については、99 ページを参照してください。

HTTPS	
CRT鍵生成	実行
自己証明書	生成 実行
	情報 未生成 確認 削除
CA証明書	署名リクエスト(CSR)生成 実行
	CA証明書インストール <input type="text"/> 参照... 実行
	情報 無効 確認 削除
接続方法	HTTP <input type="button" value="v"/>
HTTPSポート番号	<input type="text" value="443"/> (1-65535)
設定	

【CRT鍵生成】

HTTPSで使用するCRT鍵（SSL暗号化キー）を生成します。
CRT鍵の生成は、[実行] ボタンをクリックすると表示される「CRT鍵生成ダイアログ」で行います。

【自己証明書－生成】

HTTPSで使用するセキュリティ証明書を本機自身で生成します。（自己証明書）
自己証明書（セキュリティ証明書）の生成は、[実行] ボタンをクリックすると表示される、「自己証明書生成ダイアログ」で行います。

【自己証明書－情報】

自己証明書（セキュリティ証明書）の情報が表示されます。
[確認] ボタンをクリックすると、生成した自己証明書（セキュリティ証明書）の登録内容が、「自己証明書確認ダイアログ」に表示されます。
[削除] ボタンをクリックすると、生成した自己証明書（セキュリティ証明書）を削除します。

【CA証明書－署名リクエスト(CSR)生成】

HTTPSで使用するセキュリティ証明書として、認証機関（CA：Certificate Authority）によって発行されたセキュリティ証明書を使用する場合に、認証機関に申請するための署名リクエスト（CSR：Certificate Signing Request）を生成します。
署名リクエスト（CSR）の生成は、[実行] ボタンをクリックすると表示される、「署名リクエスト（CSR）生成ダイアログ」で行います。

【CA証明書－CA証明書インストール】

証明機関から発行されたCA証明書（セキュリティ証明書）のインストールおよびインストールされたCA証明書（セキュリティ証明書）の情報表示を行います。
[参照] ボタンをクリックすると表示される「ファイルを開くダイアログ」で、認証機関から発行されたCA証明書（セキュリティ証明書）のファイルを選択し、[実行] ボタンをクリックするとCA証明書（セキュリティ証明書）のインストールが実行されます。
CA証明書（セキュリティ証明書）がインストールされている場合は、インストールしたCA証明書のファイル名を表示します。

【CA証明書－情報】

CA証明書（セキュリティ証明書）の情報が表示されます。

[確認] ボタンをクリックすると、インストールしたCA証明書（セキュリティ証明書）の登録内容が、「CA証明書確認ダイアログ」に表示されます。CA証明書（セキュリティ証明書）をインストールしていない場合は、生成した署名リクエスト（CSR）の内容が表示されます。

[削除] ボタンをクリックすると、インストールしたCA証明書（セキュリティ証明書）を削除します。

重要

- 有効なCA証明書（セキュリティ証明書）を削除する場合は、PC、記録メディアなどにCA証明書（セキュリティ証明書）のバックアップがあることを確認してください。再度インストールする場合に、CA証明書（セキュリティ証明書）が必要になります。

【接続方法】

本機への接続方法を設定します。

HTTP：HTTPとHTTPS接続が可能になります。HTTPS接続する場合は、HTTPS接続設定を行ってください。

HTTPS：HTTPS接続のみ可能になります。

初期設定：HTTP

【HTTPSポート番号】

HTTPSで使用するポート番号を設定します。

設定可能ポート番号：1～65535

初期設定：443

以下のポート番号は、本機で使用していますので設定できません。

20、21、23、25、42、53、67、68、69、80、110、123、161、162、554、995、10669、10670、59000～61000

お知らせ

- 接続方法の設定が変更された場合、しばらくしてから設定に合わせて、「http://カメラのIPアドレス」もしくは「https://カメラのIPアドレス」で再度アクセスしてください。
- 自己証明書を使用する場合の注意
HTTPSでカメラにアクセスした場合、初回は警告画面が表示されます。画面に従って、自己証明書（セキュリティ証明書）をPCにインストールしてください。（→108 ページ）
- CA証明書を使用する場合の注意
あらかじめご使用のブラウザに認証機関のルート証明書、中間証明書をインストールしてください。ルート証明書、中間証明書の取得方法、インストール方法は、認証機関の手順に従ってください。
- HTTPSでカメラにアクセスする場合は、画面の表示速度と動画のフレームレートが低下することがあります。
- HTTPSでカメラにアクセスする場合、画像が表示されるまで時間がかかることがあります。
- HTTPSでカメラにアクセスしたときに、画像が乱れることがあります。
- カメラに同時に接続できる最大数は最大画像サイズと配信フォーマットにより異なります。

2.8.2.5 DDNSを設定する

インターネット経由で本機にアクセスするには、DDNS機能を設定する必要があります。

DDNSの設定方法については、113 ページを参照してください。



- **【設置地域】**
カメラを設置している地域を選択します。
日本／日本以外

お知らせ

- カメラを日本で使う場合は、「日本」を選択してください。「日本以外」を選択した場合に表示される「Viewnetcam.com」サービスは、日本国内からアクセスできません。

- **【サービス】**
DDNSを使用するかどうか、使用するDDNSサービスを選択します。
Off：DDNSを使用しません。

みえますねっと：「みえますねっと」サービスを使用します。

ダイナミックDNS Update (DHCP連携なし)：ダイナミックDNS Update (RFC2136準拠) をDHCP連携なしで使用します。

ダイナミックDNS Update (DHCP連携)：ダイナミックDNS Update (RFC2136準拠) をDHCP連携で使用します。

初期設定：Off

お知らせ

- ダイナミックDNS Update (RFC2136準拠) を使用する場合、DHCP連携なし／DHCP連携の選択は、ネットワーク管理者にお問い合わせください。

2.8.2.6 SNMPを設定する

ここでは、SNMP機能に関する設定を行います。SNMPマネージャーを使用して接続すると、本機の状態を確認できます。SNMP機能を使用する場合は、ネットワーク管理者に確認してください。

The screenshot shows the 'Advanced' configuration page for SNMP. At the top, there are navigation links: SMTP(メール), NTP, UPnP, HTTPS, DDNS, SNMP, and QoS. The main configuration area includes:

- SNMPバージョン**: A dropdown menu currently set to 'SNMPv1/v2'.
- SNMPv1/v2**: A text input field for the 'コミュニティ名' (Community Name).
- SNMPv3**: A section containing:
 - ユーザー名(1~32文字)**: A text input field for the user name.
 - 認証方式**: Radio buttons for 'MD5' and 'SHA1'.
 - 暗号化方式**: Radio buttons for 'DES' and 'AES'.
 - パスワード(8~16文字)**: A text input field for the password.
- 機器名**: A text input field for the device name.
- 機器の物理的位置**: A text input field for the physical location.
- 連絡先**: A text input field for the contact information.

A '設定' (Apply) button is located at the bottom right of the configuration area.

- **[SNMPバージョン]**
使用するSNMPバージョンを選択します。
SNMPv1/v2：SNMPv1/v2が有効になります。
SNMPv3：SNMPv3が有効になります。
SNMPv1/v2/v3：SNMPv1/v2/v3が有効になります。
初期設定：SNMPv1/v2

- **SNMPv1/v2 - [コミュニティ名]**
監視の対象となるコミュニティ名を入力します。
入力可能文字数：0~32文字
入力不可文字：全角
初期設定：空欄

重要

- SNMP機能をSNMPv1/v2で使用する場合は、必ずコミュニティ名を入力してください。コミュニティ名が空欄の場合は、SNMP機能を使用できません。また、容易に推測可能なコミュニティ名を設定しないでください。(例：public)
- **[SNMPv3] - [ユーザー名]**
SNMPv3のユーザー名を設定します。
入力可能文字数：空欄または、1~32文字
入力不可文字：全角、半角記号「!」「&」「:」「;」「¥」
- **[SNMPv3] - [認証方式]**
SNMPv3の認証方式をMD5/SHA1から選択します。
初期設定：MD5
- **[SNMPv3] - [暗号化方式]**
SNMPv3の暗号化方式をDES/AESから選択します。
初期設定：DES

- **【SNMPv3】 - 【パスワード】**
SNMPv3のパスワードを設定します。
入力可能文字数：
 - 認証方式がMD5の場合：空欄または、8～16文字
 - 認証方式がSHA1の場合：空欄または、8～20文字**入力不可文字：**全角、半角記号「|」「&」
- **【機器名】**
SNMP機能を使用して本機を管理するための機器名を入力します。
入力可能文字数：0～32文字
入力不可文字：全角
初期設定：空欄
- **【機器の物理的位置】**
本機を設置した場所を入力します。
入力可能文字数：0～32文字
初期設定：空欄
- **【連絡先】**
管理者のメールアドレスまたは電話番号を入力します。
入力可能文字数：0～255文字
入力不可文字：全角
初期設定：空欄

2.8.2.7 QoSを設定する

ここでは、Diffserv機能とストリームのシェーピングに関する設定を行います。

Diffserv

Diffserv機能では、ルーターから転送される画像データと、その他コマンドの優先度を設定します。本機に設定する優先度は、ルーターに設定されているDSCPの値と合わせる必要があります。Diffserv機能を使用する場合は、ネットワーク管理者に確認してください。

The screenshot shows the Diffserv configuration page. At the top, there are navigation tabs for 'ネットワーク' (Network) and 'アドバンス' (Advanced). Below the tabs, there are links for 'SMTP(メール)', 'NTP', 'UPnP', 'HTTPS', 'DDNS', 'SNMP', and 'QoS'. The main content area is titled 'Diffserv' and contains the following settings:

映像 DSCP (0-63)	<input type="text" value="0"/>
独自アラーム通知 DSCP (0-63)	<input type="text" value="0"/>
ストリームのシェーピング	<input checked="" type="radio"/> On <input type="radio"/> Off

At the bottom of the page, there is a '設定' (Apply) button.

- **【映像DSCP(0-63)】**
映像データに関するパケット優先順位を入力します。
設定可能な値：0～63
初期設定：0
- **【独自アラーム通知 DSCP(0-63)】**

独自アラーム通知に関するパケット優先順位を入力します。

設定可能な値：0～63

初期設定：0

ストリームのシェーピング

- **【ストリームのシェーピング】**

H.265画像データがバーストしないように制御するかどうかをOn/Offで設定します。ネットワーク機器がカメラからの映像データを取りこぼす場合等に有効なことがあります。表示する映像が遅延する可能性があります。

Off：ストリームのシェーピング機能を無効にします。

On：ストリームのシェーピング機能を有効にします。

初期設定：Off

お知らせ

- 表示する映像の遅延が気になる場合は、Offに設定してご使用ください。

2.8.3 HTTPSの設定方法

ここでは、カメラへのアクセスを暗号化し、通信の安全性を高めるためのHTTPSを設定します。

HTTPSの設定は、自己証明書を使用する方法と、お客様と認証機関の間で取得していただくCA（CA: Certification Authority）証明書を使用する方法があります。

HTTPSの設定は次の手順で行います。

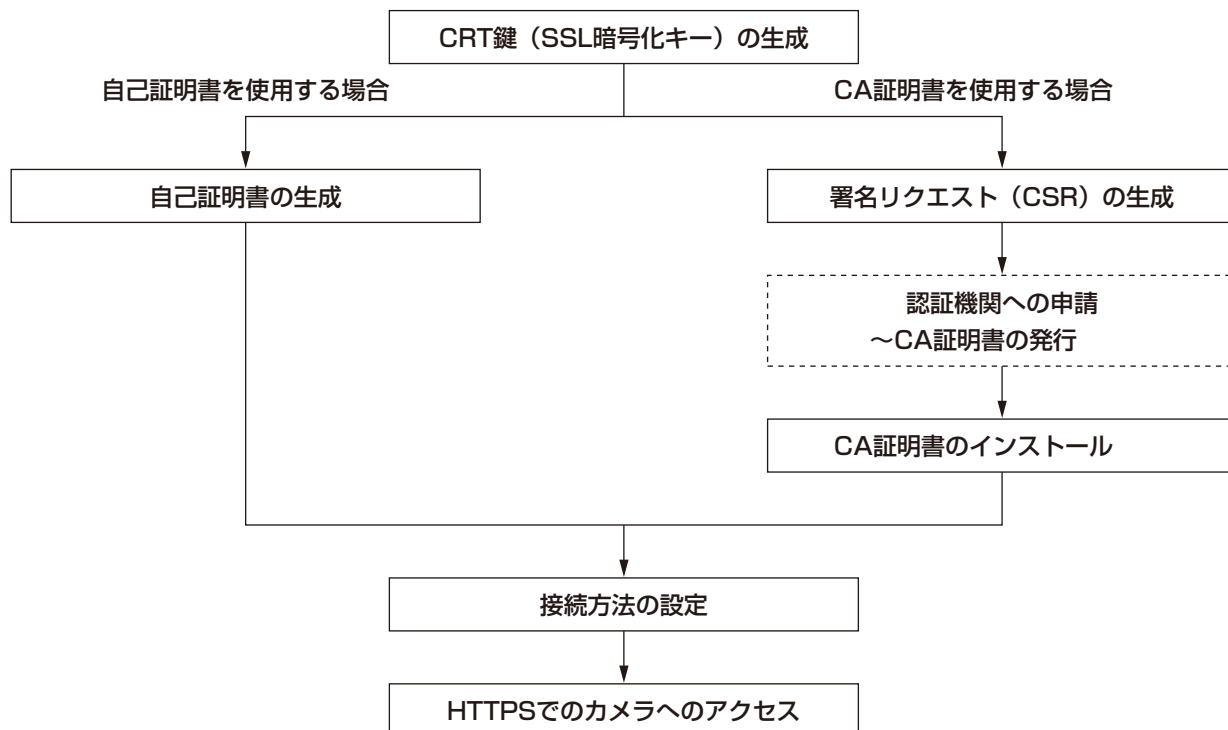

HTTPS			
CRT鍵生成		実行	
自己証明書	生成	実行	
	情報	未生成	確認 削除
CA証明書	署名リクエスト(CSR)生成	実行	
	CA証明書インストール	<input type="text"/>	参照... 実行
	情報	無効	確認 削除
接続方法	HTTP <input type="button" value="v"/>		
HTTPSポート番号	443 (1-65535)		
設定			

- ① CRT鍵（SSL暗号化キー）の生成（→100 ページ）
- ② 自己証明書の生成（→101 ページ）
- ③ 署名リクエスト（CSR）の生成（→103 ページ）
- ④ CA証明書のインストール（→105 ページ）
- ⑤ 接続方法の設定（→106 ページ）

お知らせ

- CA証明書を使用する場合、認証機関への申請～CA証明書の発行は、お客様と認証機関の間で行っていただく必要があります。
- 自己証明書あるいはCA証明書はいずれか一方を使用します。本機では、自己証明書の生成とCA証明書のインストールがともに行われた場合は、CA証明書を優先して使用します。

2.8.3.1 CRT鍵（SSL暗号化キー）の生成のしかた

重要

- 自己証明書、CA証明書が有効な場合は、CRT鍵の生成を行うことはできません。
- CA証明書を使用する場合は、認証機関によって使用できる鍵長が異なります。あらかじめ使用できる鍵長を確認してください。
- CRT鍵の生成は、2分程度かかります。CRT鍵の生成が完了するまで、ブラウザを操作しないでください。CRT鍵生成中は、画面の表示速度や通信速度が低下することがあります。

- 1 [CRT鍵生成] の [実行] ボタンをクリックします。
→ 「CRT鍵生成ダイアログ」が表示されます。

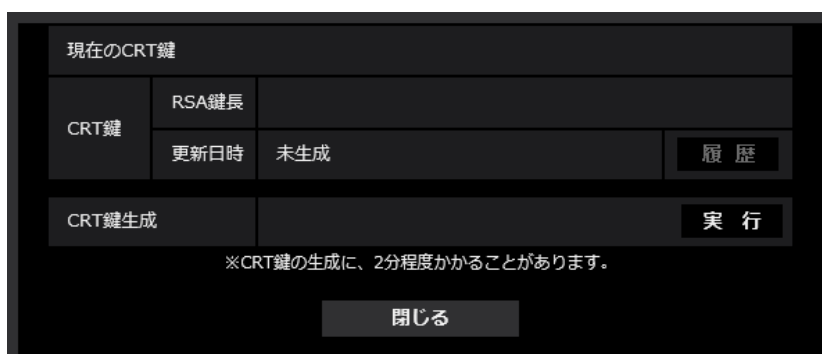

- 2 [実行] ボタンをクリックします。
→ CRT鍵の生成が始まります。
CRT鍵の生成が終了すると、[現在のCRT鍵] に生成したCRT鍵の鍵長と生成が完了した日時が表示されます。

お知らせ

- 生成したCRT鍵を変更（更新）したい場合は、STEP1～2の操作を行います。CRT鍵と自己証明書、CA証明書は一組で有効になるため、CRT鍵を変更した場合は、あらためて自己証明書の生成あるいはCA証明書の申請を行う必要があります。
- CRT鍵を更新した場合、それまでのCRT鍵を1つ履歴管理しています。「CRT鍵生成ダイアログ」の「現在のCRT鍵」で「履歴」ボタンをクリックすると、「過去のCRT鍵ダイアログ」が表示され、鍵長と生成が完了した日時を確認することができます。「過去のCRT鍵ダイアログ」で、「適用」ボタンをクリックすると、過去のCRT鍵を現在のCRT鍵と入れ替えることができます。



2.8.3.2 自己証明書（セキュリティ証明書）の生成のしかた

重要

- CRT鍵が生成されていない場合、自己証明書の生成を行うことはできません。

- 1 [自己証明書ー生成] の [実行] ボタンをクリックします。
→ 「自己証明書ー生成ダイアログ」が表示されます。

- 2 生成する証明書の情報を入力します。

項目	説明	入力可能文字数
[ホスト名]	カメラのアドレスあるいはホスト名を入力します。	64文字
[国名]	国別記号を入力します。(省略可能)	2文字：国名コード (日本の場合：JP)
[都道府県名]	都道府県名を入力します。(省略可能)	128文字
[市区町村名]	市区町村名を入力します。(省略可能)	128文字
[組織名]	組織名を入力します。(省略可能)	64文字
[部署名]	部署名を入力します。(省略可能)	64文字
[CRT鍵]	現在のCRT鍵の鍵長と生成が完了した日時を表示します。	—

お知らせ

- [ホスト名]、[都道府県名]、[市区町村名]、[組織名]、[部署名] で入力可能な文字は、0～9 (半角)、A～Z (半角)、a～z (半角)、半角記号「-」「.」「_」「/」「(|)」です。
- カメラをインターネットに公開している場合、[ホスト名] にはインターネットからアクセスするアドレスまたはホスト名を設定してください。この場合、ローカルからアクセスすると、セキュリティ証明書をインストールしてもアクセスするごとにセキュリティ警告画面が表示されません。
- [ホスト名] にIPv6アドレスを入力する場合は、アドレスを [] で囲んでください。
例：[2001:db8::10]

- 3 入力が終了したら、[OK] ボタンをクリックします。
→ 自己証明書が生成されます。

お知らせ

- 生成した自己証明書情報は、[自己証明書－情報] に表示されます。自己証明書（セキュリティ証明書）の状態によって、次のように表示されます。

表示内容	説明
未生成	自己証明書が生成されていない場合
無効：CA証明書インストール済み	自己証明書が生成済みで、CA証明書もインストール済みの場合 <ul style="list-style-type: none"> この場合、CA証明書が有効になります。
[自己証明書のホスト名]	自己証明書が生成済みで、有効な場合

- [確認] ボタンをクリックすると、生成した自己証明書（セキュリティ証明書）の登録内容が、[自己証明書－確認] ダイアログに表示されます。

CA証明書 - 確認		
ホスト名	NWCAM	
国名		
都道府県名		
市区町村名		
組織名		
部署名		
CRT鍵	RSA鍵長	2048bit
	更新日時	2023/08/01 10:00:00
閉じる		

- [削除] ボタンをクリックすると、生成した自己証明書（セキュリティ証明書）を削除します。
- [接続方法] で「HTTPS」が選択されている場合は、自己証明書（セキュリティ証明書）の削除を行うことはできません。

2.8.3.3 署名リクエスト（CSR）の生成のしかた

重要

- CRT鍵が生成されていない場合、署名リクエスト（CSR）の生成を行うことはできません。
- 署名リクエスト（CSR）を生成する場合、ウェブブラウザのインターネットオプションであらかじめ以下の設定を行ってください。メニューバーの「ツール」－「インターネットオプション」－「セキュリティ」タブで、
 - カメラを「信頼済みサイト」に登録する。
 - 「レベルのカスタマイズ」で「ダウンロード」－「ファイルのダウンロード」を「有効にする」に設定する。

- 1 [CA証明書－署名リクエスト(CSR)生成] の [実行] ボタンをクリックします。
→ 「CA証明書－署名リクエスト(CSR)生成」 ダイアログが表示されます。

- 2 生成する証明書の情報を入力します。

項目	説明	入力可能文字数
[ホスト名]	カメラのアドレスあるいはホスト名を入力します。	64文字
[国名]	国別記号を入力します。	2文字：国名コード
[都道府県名]	都道府県名を入力します。	128文字
[市区町村名]	市区町村名を入力します。	128文字
[組織名]	組織名を入力します。	64文字
[部署名]	部署名を入力します。	64文字
[CRT鍵]	現在のCRT鍵の鍵長と生成が完了した日時を表示します。	—

お知らせ

- CA証明書を使用する場合、入力する情報は、申請する認証機関から要求される内容に従ってください。
- [ホスト名]、[都道府県名]、[市区町村名]、[組織名]、[部署名] で入力可能な文字は、0～9（半角）、A～Z（半角）、a～z（半角）、半角記号「-」「.」「_」「|」「+」「/」「(」「)」です。

- 3 入力が終了したら、[OK] ボタンをクリックします。
→ 「名前を付けて保存」ダイアログが表示されます。
- 4 「名前を付けて保存」ダイアログで、署名リクエスト（CSR）にファイル名を付け、PCに保存します。
→ 保存した署名リクエスト（CSR）を使用して認証機関に申請します。

重要

- 生成した署名リクエスト（CSR）とCRT鍵の組に対して、CA証明書が発行されます。認証機関に申請後、CRT鍵を生成／更新すると、発行されるCA証明書が使用できなくなります。

お知らせ

- 本機で生成する署名リクエスト（CSR）は、PEM形式です。

2.8.3.4 CA証明書のインストールのしかた

重要

- 署名リクエスト（CSR）が生成されていない場合、CA証明書（セキュリティ証明書）のインストールを行うことはできません。
- CA証明書のインストールには認証機関から発行されたCA証明書が必要です。

1 [CA証明書-CA証明書インストール] の [参照] ボタンをクリックします。

→ 「ファイルを開くダイアログ」が表示されます。

2 CA証明書ファイルを選択し、[開く] ボタンをクリックし、[実行] ボタンをクリックします。

→ CA証明書がインストールされます。

お知らせ

- インストールしたCA証明書に登録されているホスト名が、[CA証明書-情報] に表示されます。また、CA証明書の状態によって、次のように表示されます。

表示内容	説明
無効	CA証明書がインストールされていない場合
[CA証明書のホスト名]	CA証明書がインストール済みで、有効な場合
有効期限切れ	CA証明書の有効期限が切れた場合

- [確認] ボタンをクリックすると、インストールしたCA証明書（セキュリティ証明書）の内容が、「CA証明書-確認」ダイアログに表示されます。（部署名欄のみアスタリスクが表示されます。）

CA証明書 - 確認		
ホスト名		NWCAM
国名		*
都道府県名		*
市区町村名		*
組織名		*
部署名		*
CRT鍵	RSA鍵長	2048bit
	更新日時	2023/08/01 10:00:00
閉じる		

- [削除] ボタンをクリックすると、インストールしたCA証明書（セキュリティ証明書）を削除します。
- 「接続方法」で「HTTPS」が選択されている場合は、CA証明書（セキュリティ証明書）の削除を行うことはできません。
- CA証明書を更新する場合は、STEP1～STEP2の操作を行います。

重要

- 有効なCA証明書（セキュリティ証明書）を削除する場合は、PC、記録メディアなどにCA証明書（セキュリティ証明書）のバックアップがあることを確認してください。再度インストールする場合は、CA証明書（セキュリティ証明書）が必要になります。
- CA証明書の有効期限が切れると、HTTPS機能を使用することができなくなります。この場合、再起動すると、接続方法がHTTPに変更されます。CA証明書の有効期限が切れる前に、CA証明書の更新を行ってください。
- CA証明書の有効期限は、認証機関から発行されたCA証明書ファイルをダブルクリックすると確認することができます。

2.8.3.5 接続方法の設定

- 1 [接続方法] で、カメラへのアクセス方法を設定します。

HTTP：HTTP接続のみ可能になります。

HTTPS：HTTPS接続のみ可能になります。

- 2 [HTTPSポート] に、HTTPSで使用するポート番号を設定します。

設定可能ポート番号：1～65535

初期設定：443

以下のポート番号は、本機で使用していますので設定できません。

20、21、23、25、42、53、67、68、69、80、110、123、161、162、554、995、10669、10670、59000～61000

- 3 [設定] ボタンをクリックします。

→ HTTPSでのカメラへのアクセスが有効になります。

(→PCから画像を見る：9 ページ、携帯端末から画像を見る：16 ページ、タブレット端末から画像を見る：18 ページ)

お知らせ

- 接続方法の設定が変更された場合、しばらくしてから設定に合わせて、「http://カメラのIPアドレス」もしくは「https://カメラのIPアドレス」で再度アクセスしてください。
- 自己証明書を使用する場合の注意
HTTPSでカメラにアクセスした場合、初回は警告画面が表示されます。画面に従って、自己証明書（セキュリティ証明書）をPCにインストールしてください。(→108 ページ)
- CA証明書を使用する場合の注意
あらかじめご使用のブラウザに認証機関のルート証明書、中間証明書をインストールしてください。ルート証明書、中間証明書の取得方法、インストール方法は、認証機関の手順に従ってください。
- HTTPSでカメラにアクセスする場合は、画面の表示速度と動画のフレームレートが低下することがあります。
- HTTPSでカメラにアクセスする場合、画像が表示されるまで時間がかかることがあります。
- HTTPSでカメラにアクセスしたときに、画像が乱れることがあります。
- カメラに同時に接続できる最大数は最大画像サイズと配信フォーマットにより異なります。

2.8.4 HTTPSでカメラにアクセスする（CA証明書を使用する場合）

- 1 PCでウェブブラウザを起動します。
- 2 カメラのIPアドレスを、ウェブブラウザの [アドレス] ボックスに入力します。
入力例：`https://192.168.0.10/`

重要

- HTTPSポートが番号が「443」から変更されている場合は、「https://カメラのIPアドレス：ポート番号」を [アドレス] ボックスに入力してください。
例：`https://192.168.0.11:61443`
- 本機がローカルネットワーク内にある場合、ローカルアドレスに対してプロキシサーバーを使用しないように、ウェブブラウザ（メニューバーの「ツール」－「インターネットオプション」）からプロキシサーバーの設定を行ってください。

- 3 [Enter] キーを押します。
→ ライブ画ページが表示されます。

重要

- HTTPSを使用すると、画面表示や画像表示が遅くなり、画像更新間隔（フレームレート）も遅くなる場合があります。

2.8.5 HTTPSでカメラにアクセスする（自己証明書を使用する場合）

- 1 PCでウェブブラウザを起動します。
- 2 カメラのIPアドレスを、ウェブブラウザの [アドレス] ボックスに入力します。
入力例：`https://192.168.0.10/`

重要

- HTTPSポートが番号が「443」から変更されている場合は、「https://カメラのIPアドレス：ポート番号」を [アドレス] ボックスに入力してください。
例：`https://192.168.0.11:61443`
- 本機がローカルネットワーク内にある場合、ローカルアドレスに対してプロキシサーバーを使用しないように、ウェブブラウザ（メニューバーの「ツール」－「インターネットオプション」）からプロキシサーバーの設定を行ってください。

- 3 [Enter] キーを押します。
→ ライブ画ページが表示されます。
セキュリティ警告画面が表示されたら、セキュリティ証明書をインストールします。（→101 ページ）
「ユーザー認証」を「On」に設定した場合、ライブ画ページが表示される前にユーザー名とパスワードの入力画面が表示されます。

重要

- HTTPSを使用すると、画面表示や画像表示が遅くなり、画像更新間隔（フレームレート）も遅くなる場合があります。

2.8.5.1 セキュリティ証明書をインストールする

HTTPSを使用してカメラにアクセスするときに、アクセスするカメラのセキュリティ証明書がPCにインストールされていない場合に、セキュリティの警告画面が表示されます。この警告画面を表示しないようにするには、以下の手順に従ってセキュリティ証明書をインストールする必要があります。インストールしない場合は、アクセスするごとにセキュリティの警告画面が表示されます。

お知らせ

- [ホスト名] に設定している内容でセキュリティ証明書がPCにインストールされます。そのため、[ホスト名] に設定している内容をカメラにアクセスするためのアドレス／ホスト名に合わせる必要があります。異なる場合は、アクセスするごとにセキュリティの警告画面が表示されます。
- セキュリティ証明書をインストールしても、カメラのアドレス／ホスト名を変更した場合は、セキュリティの警告画面が表示されます。再度、セキュリティ証明書をインストールしてください。
- インターネットに公開している場合、[ホスト名] には、インターネットからアクセスするアドレス／ホスト名を設定してください。この場合、ローカルからアクセスした場合、セキュリティ証明書をインストールしてもアクセスするごとにセキュリティ警告画面が表示されます。
- セキュリティ証明書が正しくインストールされると、カメラにアクセスしたブラウザの [アドレス] ボックスに鍵のアイコンが表示されます。

1 HTTPSでカメラにアクセスします。

2 セキュリティ警告画面が表示されたら、「詳細情報」をクリックし、「Webページに移動 (非推奨)」をクリックします。

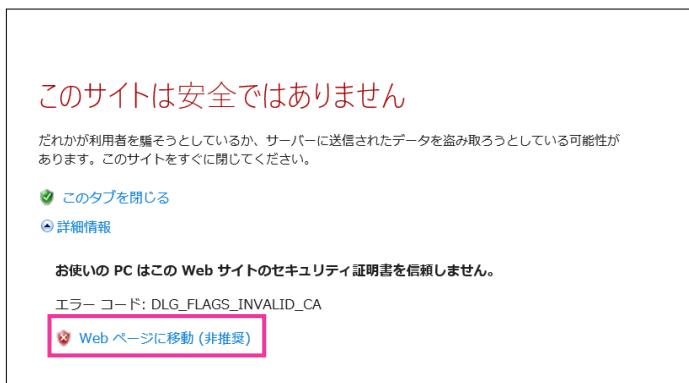

→ ライブ画ページが表示されます。

なお、認証画面が表示された場合、ユーザー名とパスワードを入力してください。

お知らせ

- カメラ以外の機器／サイトにアクセスし、上記の画面が表示された場合は、セキュリティ上の問題がある可能性がありますので、よくご確認ください。

- 3 URL上の「証明書エラー」をクリックし、「証明書の表示」をクリックします。

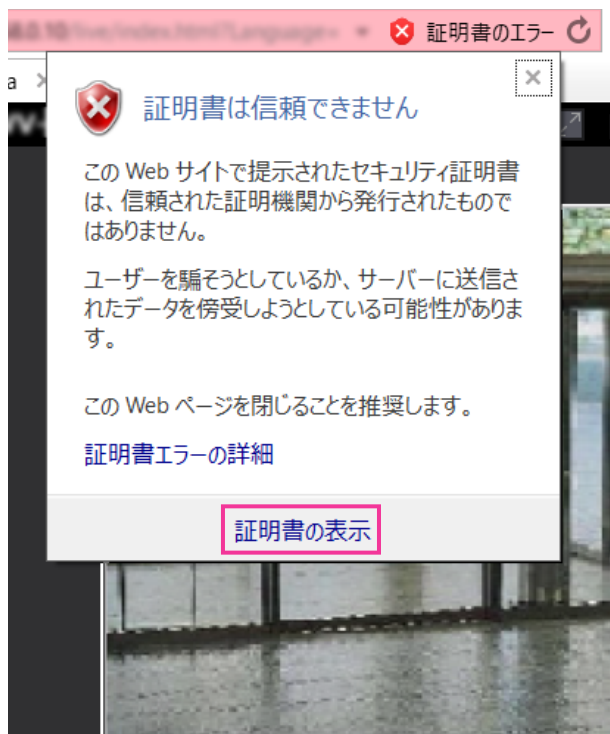

- 4 「証明書のインストール(I)...」をクリックします。

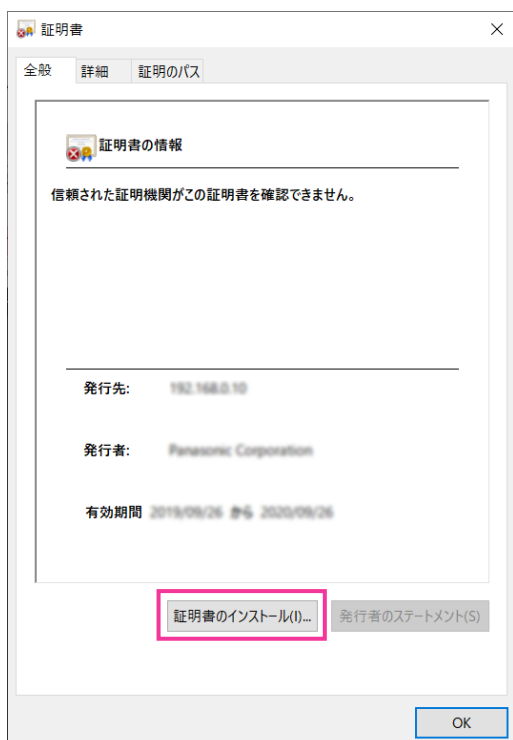

お知らせ

- 「証明書のインストール(I)...」が表示されない場合は、一度Internet Explorerを閉じて、「管理者として実行(A)...」を選択し起動してください。
- C:\¥Program Files¥Internet Explorer以下にある、「iexplore」を右クリック→「管理者として実行(A)...」をクリックします。

5 証明書のインポートウィザードに表示される「保存場所」を選択し、「次へ」をクリックします。

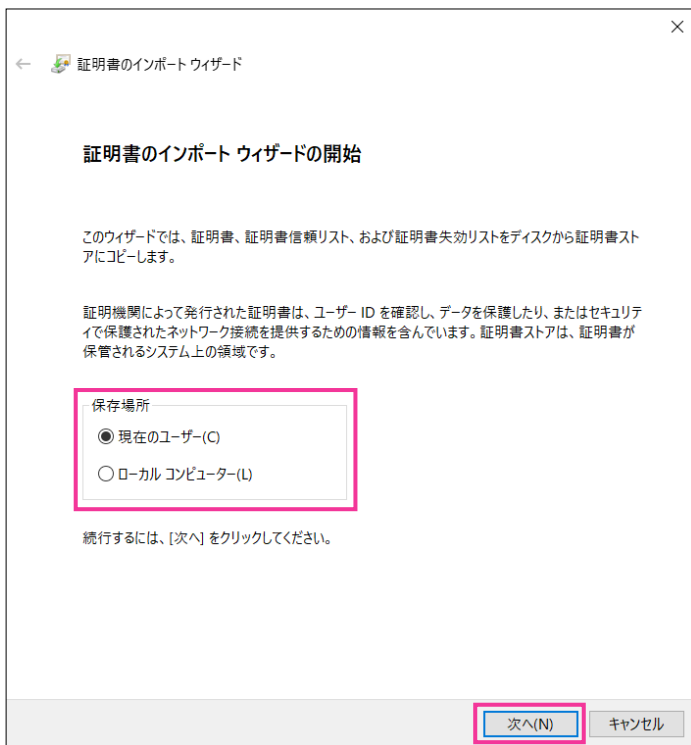

お知らせ

- 「保存場所」で「ローカルコンピューター(L)」を選択した場合、「次へ」をクリックすると、「このアプリがデバイスに変更を加えることを許可しますか？」画面が表示されますので、「はい」をクリックしてください。

- 6 「証明書をすべて次のストアに配置する(P)」を選択し、「参照(R)...」をクリックします。

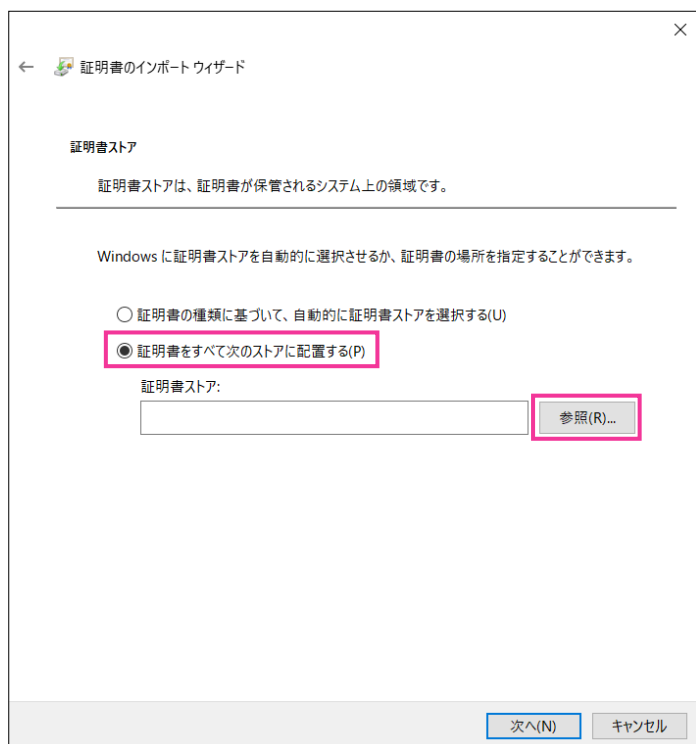

- 7 「信頼されたルート証明機関」を選択し、「OK」をクリックします。

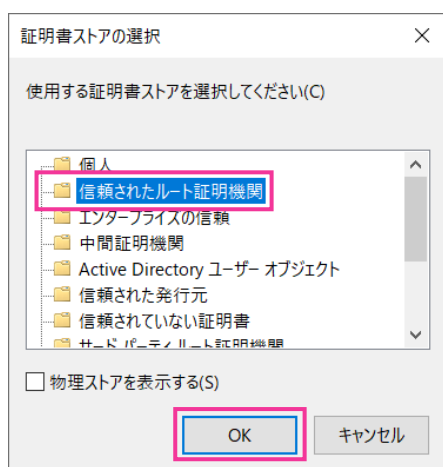

8 「次へ」をクリックします。

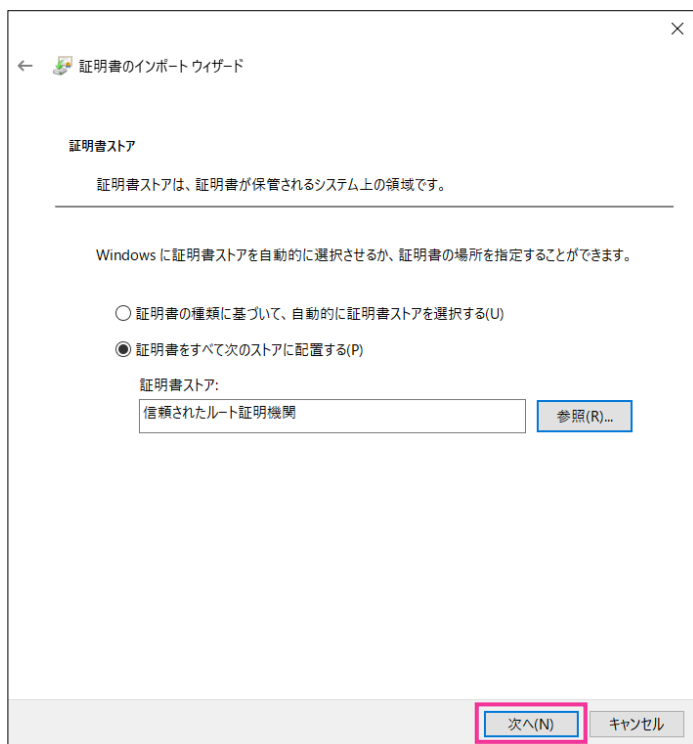

9 「完了」をクリックします。

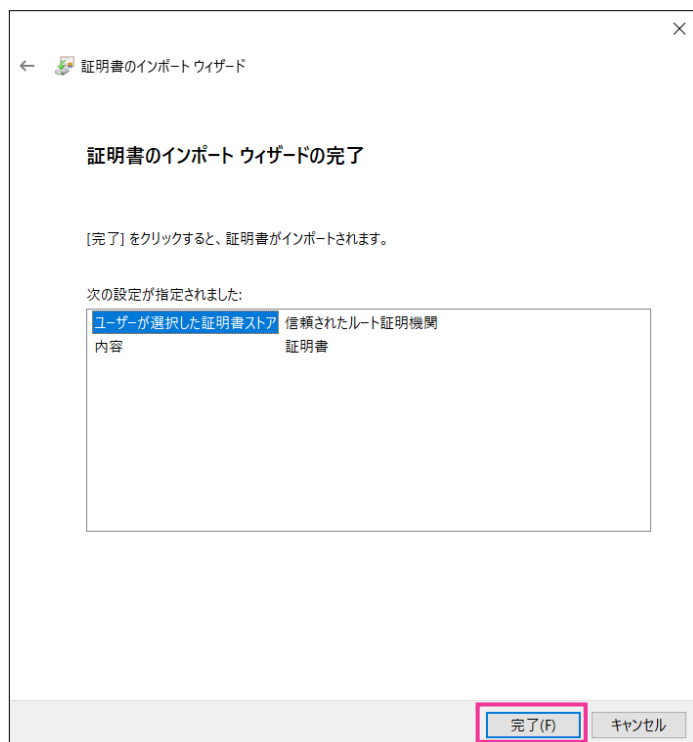

10 「はい」 をクリックします。

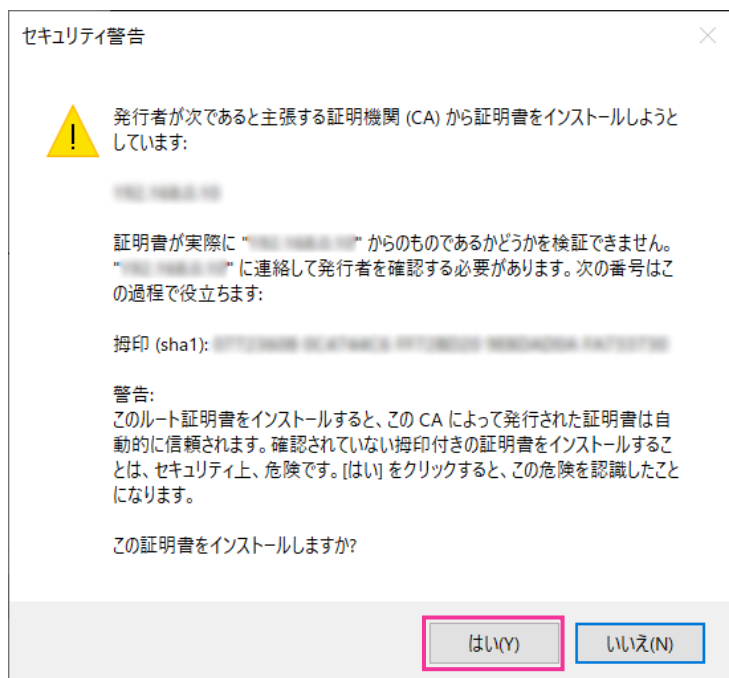

→ インポートが終了すると、「正しくインポートされました。」の画面が表示されます。

11 「OK」 をクリックします。

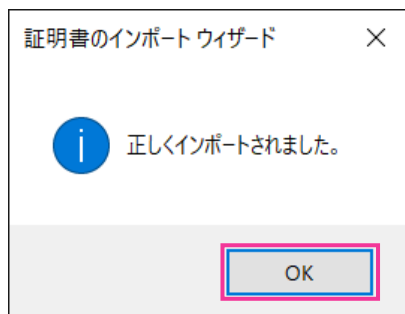

→ 証明書をインポートしたあとブラウザを閉じて、再接続すると、「証明書エラー」は表示されなくなります。

2.8.6 DDNSの設定方法

本機でDDNS機能を使用する場合、以下のいずれかのDDNSサービスが利用できます。

- 「みえますねっと」サービス
- ダイナミックDNS Update (RFC2136準拠)

重要

- DDNSサービスを利用する前に、ルーターにポートフォワーディング設定をする必要があります。
- 「ダイナミックDNS (DDNS)」 Update (RFC2136準拠) について

弊社では「みえますねっと」サービス以外のDDNSサービスに関する動作保証は一切行っていません。したがって「みえますねっと」サービス以外のDDNSサービスの利用により、カメラをお使いの環境に何らかの障害や損害が発生したとしても、責任を負いかねます。

「みえますねっと」サービス以外のDDNSサービスの選定・設定に関しては、当該サービスの提供事業者にお問い合わせください。

- 「みえますねっと」サービスがサポートしているブラウザなどを「みえますねっと」サービスのウェブサイト (<https://panasonic.biz/cns/miemasu/>) で確認してください。

お知らせ

- 「みえますねっと」サービス（有料）は、弊社がお勧めするDDNSサービスです。「みえますねっと」サービスの詳細については、「みえますねっと」サービスのウェブサイト (<https://panasonic.biz/cns/miemasu/>) を参照してください。

DDNSサービスについて (IPv4/IPv6)

DDNSサービスを利用することによって、インターネット経由でカメラ画像を見ることができます。DDNSサービスは、動的（ダイナミック）に変化するグローバルアドレスとドメイン名を対応づけるサービスです。DDNSサービスの「みえますねっと」サービス（有料。IPv6に対応していますが、IPv4/IPv6両方の接続環境が必要です。）、または「ダイナミックDNS Update (RFC2136準拠)」を設定できます。多くのプロバイダーが提供するサービスはグローバルアドレスが固定ではなく変化するため、時間が経過すると以前のグローバルアドレスでカメラにアクセスできなくなる場合があります。グローバルアドレスが固定されない環境のカメラに、インターネットからアクセスするには、以下のいずれかのサービスが必要です。

- DDNSサービス（「みえますねっと」サービスなど）
グローバルアドレスが変化しても、登録した固定のドメイン名（例：*******.miemasu.net**）でアクセスできるサービスです。IPv6接続を利用する場合もドメイン名サービスに加入する必要があります。「みえますねっと」サービスの詳細情報については、「みえますねっと」のウェブサイト (<https://panasonic.biz/cns/miemasu/>) を参照してください。
- 固定IPアドレスサービス（ご契約プロバイダーのサービスなど）
グローバルアドレスが変化しない（固定）サービスです。

DDNSサービスの仕組み（「みえますねっと」サービスの場合）

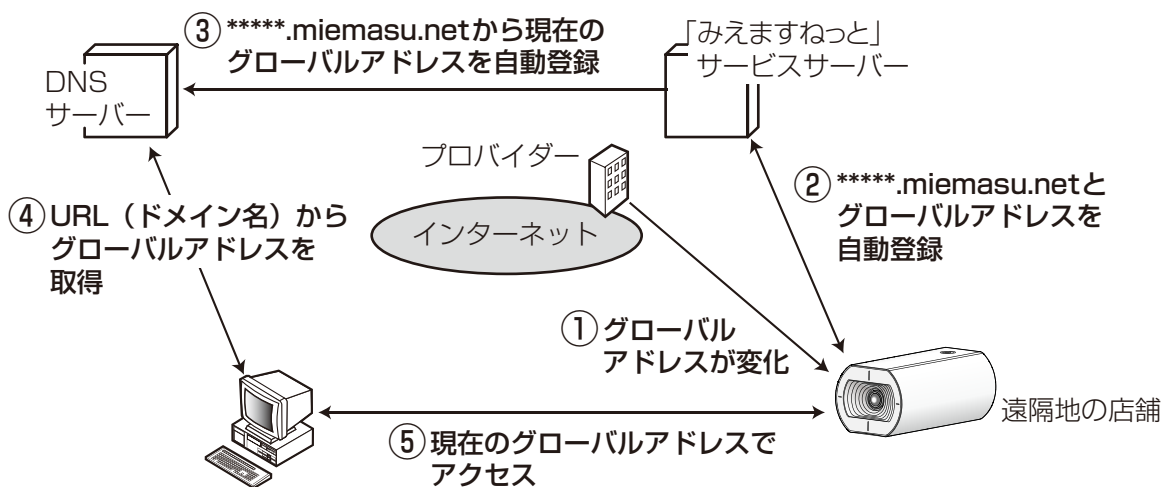

- ① 契約しているプロバイダーがグローバルアドレスをルーター（またはカメラ）に割り当てます。このときに割り当てられるグローバルアドレスは、固定ではなく変化するアドレスになります。
- ② 「みえますねっと」サービスに加入した場合は、カメラには固有の「ドメイン名」（例：*******.miemasu.net**）が割り当てられます。カメラが、自動的に「みえますねっと」サービスサーバーにルーター（またはカメラ）のグローバルアドレスを通知することで（「みえますねっと」サービスサーバーが）、カメラのドメイン名とルーター（またはカメラ）のグローバルアドレスを管理します。
- ③ 「みえますねっと」サービスサーバーは、ルーター（またはカメラ）のグローバルアドレスとドメイン名をDNSサーバーに登録します。
- ④ インターネット経由でカメラにアクセスする際、ウェブブラウザにドメイン名を含むURLを入力することで、DNSサーバーが、登録されているルーター（またはカメラ）のグローバルアドレスを割り出します。
- ⑤ 割り出したグローバルアドレスでルーター（またはカメラ）へアクセスし、画像をモニタリングできます。

お知らせ

- 使用しているIPアドレスが固定かどうかについては、ご契約のプロバイダーにお問い合わせください。
- プロバイダーによっては、ローカルアドレスが割り振られる場合があります。その場合は、DDNSサービスは利用できませんので、契約しているプロバイダーにご確認ください。

2.8.6.1 「みえますねっと」サービスを使用する場合

- 1 ネットワークページの [アドバンス] タブで、「DDNS」をクリックし、「設置地域」で「日本」を選択します。

The screenshot shows the 'Advanced' configuration page for DDNS. The 'Setup Region' is set to 'Japan' and the 'Service' is set to 'Miemasu-netto'. The 'Camera URL' field is empty, and there is a link for 'Miemasu-netto registration link'. A 'Settings' button is at the bottom.

DDNS	
設置地域	日本
サービス	みえますねっと
カメラURL	
みえますねっと登録へのリンク	

設定

- 2 「みえますねっと」を選択して、[設定] をクリックします。

DDNS	
設置地域	日本
サービス	みえますねっと
カメラURL	
みえますねっと登録へのリンク	

設定

- 3 「みえますねっと登録へのリンク」に表示されているURLをクリックします。

→ 「みえますねっと」サービスの登録画面が新しいウィンドウで開きます。

- 4 画面に従って「みえますねっと」サービスの登録を行います。

→ 「みえますねっと」サービスの登録画面が表示されない場合は、PCがインターネットに接続しているか確認し、ブラウザの更新ボタンをクリックしてください。

DDNS	
設置地域	日本
サービス	みえますねっと
カメラURL	xxx.miemasu.net
みえますねっと登録へのリンク	https://www.xxxxx

設定

- 5 カメラの画面を再度表示し、「カメラURL」に「みえますねっと」サービスに登録したドメイン (xxxx.miemasu.net:xxx) が表示されていることを確認します。

お知らせ

- 「みえますねっと」サービスへの登録が完了している場合は、登録したカメラのURLが「カメラURL」に表示されています。このアドレスがインターネット経由でカメラにアクセスするときを使うアドレスです。このURLを忘れないようにブラウザ機能のお気に入り登録をお勧めします。また、カメラのメンテナンスページの「ステータス」タブの「カメラURL」でカメラのURLを確認することができます。
- カメラのURLは、「みえますねっと」サービスに登録したあとに使用できるようになります。(登録されたカメラのURLが有効になるまで、最大で30分くらいかかる場合があります。)ただし、ルーターによっては、カメラと同じネットワーク (LAN) に接続されているPCからは、このURLでアクセスできません。
- 「みえますねっと登録へのリンク」が表示されない場合は、「みえますねっと」サービスへの登録が完了してPCがインターネットに接続されていることを確認して、ブラウザの更新ボタンをクリックしてください。

- メンテナンスページの [ステータス] タブにある [みえますねっと] の [ステータス] に「ユーザ登録済」と表示されたときは、「みえますねっと」サービス登録後にカメラを再起動してください。再起動後、メンテナンスページの [ステータス] タブにある [みえますねっと] の「カメラURL」に登録したURLが表示されていることを確認してください。
- 「みえますねっと」サービスには、ダイナミックDNSサービス以外のサービスがあります。詳細は「みえますねっと」サービスのウェブサイトを参照してください。

「みえますねっと」サービスの登録を確認する

- 1 メンテナンスページの [ステータス] タブをクリックします。



システムログ	バージョンアップ	ステータス	初期化	データ
みえますねっと				
サーバー	XXXXXX			
ステータス	サービス契約登録済			
カメラURL	xxx.mimasu.net			

- 2 メンテナンスページの [ステータス] タブにある [みえますねっと] の「ステータス」に「サービス契約登録済」が表示されていることを確認します。

お知らせ

- メンテナンスページの [ステータス] タブにある [みえますねっと] の「ステータス」に「サービス契約登録済」以外が表示されている場合は、カメラを再起動してこの画面に再度アクセスしてください。

UPnPを使わないポートフォワーディングを設定する

UPnPに対応していないルーターを使用する場合、ポートフォワーディング機能を手動でルーターに設定する必要があります。

- 1 ネットワークページの [ネットワーク] タブをクリックします。
- 2 「接続モード」で、「固定IP」を選択します。
- 3 ここで表示されるIPアドレスとポート番号などを確認し、修正する必要がある場合は修正します。(ルーターのポートフォワーディングを設定するときに必要なになります。)
- 4 [設定] ボタンをクリックします。
- 5 ルーターの取扱説明書を参照しながらポートフォワーディングの設定をします。
 - 設定するときは、手順3で確認をしたIPアドレスとポート番号を使ってください。
 - ポートフォワーディング機能を、ルーターによってはアドレス変換、静的IPマスカレード、仮想サーバー、仮想サーバーまたはポートマッピングと説明している場合があります。

お知らせ

- ポートフォワーディングを手動でルーターに設定する場合は、「自動ポートフォワーディング」を必ず「Off」に設定してください。

2.8.6.2 ダイナミックDNS Update（DHCP連携なし）を使用する場合

ネットワーク | アドバンス

SMTTP(メール) | NTP | UPnP | HTTPS | **DDNS** | SNMP | QoS

DDNS

設置地域	日本
サービス	ダイナミックDNS Update (DHCP連携なし)
ホスト名	
アクセス間隔	24h

本機能を使用される際には、ネットワーク構築やパナソニックのONVIF® 適合商品の使い方に関する専門知識が必要になります。当該サービスの事業者様やネットワーク構築担当者様へご確認ください。
 当社は、ONVIF適合商品に関する具体的なコマンドや使用方法についてはサポートを提供しておりませんのであらかじめご了承ください。
 ONVIFは Onvif, Inc.の商標です。

設定

- **[ホスト名]**

ダイナミックDNS Updateサービスで使用するホスト名を入力します。

入力可能文字数：3～250文字（ホスト名）、（ドメイン名）形式で入力

入力可能文字：半角英数字、半角記号「.」「-」

初期設定：空欄

お知らせ

- 使用できるホスト名については、ネットワーク管理者にお問い合わせください。

- **[アクセス間隔]**

ダイナミックDNS Updateサービスサーバーに対してIPアドレスとホスト名を確認する間隔を以下から選択します。

10min／20min／30min／40min／50min／1h／6h／24h

初期設定：24h

2.8.6.3 ダイナミックDNS Update（DHCP連携）を使用する場合

ネットワーク | アドバンス

SMTTP(メール) | NTP | UPnP | HTTPS | **DDNS** | SNMP | QoS

DDNS

設置地域	日本
サービス	ダイナミックDNS Update (DHCP連携)
ホスト名	

本機能を使用される際には、ネットワーク構築やパナソニックのONVIF® 適合商品の使い方に関する専門知識が必要になります。当該サービスの事業者様やネットワーク構築担当者様へご確認ください。
 当社は、ONVIF適合商品に関する具体的なコマンドや使用方法についてはサポートを提供しておりませんのであらかじめご了承ください。
 ONVIFは Onvif, Inc.の商標です。

設定

- **[ホスト名]**

ダイナミックDNS Updateサービスで使用するホスト名を入力します。

入力可能文字数：3～250文字（ホスト名）.（ドメイン名）形式で入力

入力可能文字：半角英数字、半角記号「.」「-」

初期設定：空欄

お知らせ

- 使用できるホスト名については、ネットワーク管理者にお問い合わせください。

2.9 スケジュールの設定を行う [スケジュール]

スケジュールページでは、以下の項目についてスケジュールを設定します。

- 画像公開許可
- シーンファイル
- メール送信許可
- 全アラーム検知許可（「みえますねっと」設定時かつスケジュール5のみ）
- カメラの再起動（スケジュール5のみ）

スケジュールページは、[スケジュール] タブのみで構成されています。

スケジュールは、最大5個まで設定することができます。

スケジュール

スケジュール

スケジュール 1 (白)	動作モード	Off
	スケジュール	<input type="checkbox"/> 月 <input type="checkbox"/> 火 <input type="checkbox"/> 水 <input type="checkbox"/> 木 <input type="checkbox"/> 金 <input type="checkbox"/> 土 <input type="checkbox"/> 日 <input type="checkbox"/> 24h <input type="text" value="00"/> : <input type="text" value="00"/> ~ <input type="text" value="00"/> : <input type="text" value="00"/>
スケジュール 2 (青)	動作モード	Off
	スケジュール	<input type="checkbox"/> 月 <input type="checkbox"/> 火 <input type="checkbox"/> 水 <input type="checkbox"/> 木 <input type="checkbox"/> 金 <input type="checkbox"/> 土 <input type="checkbox"/> 日 <input type="checkbox"/> 24h <input type="text" value="00"/> : <input type="text" value="00"/> ~ <input type="text" value="00"/> : <input type="text" value="00"/>
スケジュール 3 (緑)	動作モード	Off
	スケジュール	<input type="checkbox"/> 月 <input type="checkbox"/> 火 <input type="checkbox"/> 水 <input type="checkbox"/> 木 <input type="checkbox"/> 金 <input type="checkbox"/> 土 <input type="checkbox"/> 日 <input type="checkbox"/> 24h <input type="text" value="00"/> : <input type="text" value="00"/> ~ <input type="text" value="00"/> : <input type="text" value="00"/>
スケジュール 4 (赤)	動作モード	Off
	スケジュール	<input type="checkbox"/> 月 <input type="checkbox"/> 火 <input type="checkbox"/> 水 <input type="checkbox"/> 木 <input type="checkbox"/> 金 <input type="checkbox"/> 土 <input type="checkbox"/> 日 <input type="checkbox"/> 24h <input type="text" value="00"/> : <input type="text" value="00"/> ~ <input type="text" value="00"/> : <input type="text" value="00"/>
スケジュール 5 (黒)	動作モード	Off
	スケジュール	<input type="checkbox"/> 月 <input type="checkbox"/> 火 <input type="checkbox"/> 水 <input type="checkbox"/> 木 <input type="checkbox"/> 金 <input type="checkbox"/> 土 <input type="checkbox"/> 日 <input type="checkbox"/> 24h <input type="text" value="00"/> : <input type="text" value="00"/> ~ <input type="text" value="00"/> : <input type="text" value="00"/>

	0:00	6:00	12:00	18:00	24:00
月					
火					
水					
木					
金					
土					
日					

各スケジュールの色は、「動作検知エリア」のエリア色と連動しておりません。
 「動作検知許可」を設定した場合は、「動作検知エリア」で設定したすべてのエリアで動作検知が動作します。
 「動作検知許可」「妨害検知許可」は検知させたい期間を指定する際に必要です。常時検知させる場合は設定不要です。

設定

1 「動作モード」からスケジュールの動作を選択します。

初期設定時は「Off」に設定されています。

Off：スケジュール動作を行いません。

画像公開許可：スケジュール設定されている間以外は、[ユーザー認証] タブ (→73 ページ) で設定したアクセスレベルが「2.カメラ制御」、「3.ライブ画表示」のユーザーからの画像閲覧を禁止します。

全アラーム検知許可：「DDNS」で「みえますねっと」に設定している場合、スケジュール5でのみ選択できます。スケジュール設定がされている間は、すべてのアラーム入力を許可します。「月」から「日」、および「24h」が自動的に設定され、変更できません。

画質1：Scene1 (シーンファイル1)：スケジュール設定された時間になると、「シーンファイル1」の画質設定になります。スケジュール設定された時間が終了すると、「シーンファイル外」の画質設定になります。

画質2：Scene2 (シーンファイル2)：スケジュール設定された時間になると、「シーンファイル2」の画質設定になります。スケジュール設定された時間が終了すると、「シーンファイル外」の画質設定になります。

画質3：Scene3 (シーンファイル3)：スケジュール設定された時間になると、「シーンファイル3」の画質設定になります。スケジュール設定された時間が終了すると、「シーンファイル外」の画質設定になります。

画質4：Scene4 (シーンファイル4)：スケジュール設定された時間になると、「シーンファイル4」の画質設定になります。スケジュール設定された時間が終了すると、「シーンファイル外」の画質設定になります。

メール送信許可：スケジュール設定されている間、アラーム発生時にメール通知を行います。

カメラの再起動：スケジュール設定された時間になると、カメラの再起動を行います。スケジュール5でのみ選択できます。

お知らせ

- 「画像公開許可」で使用する場合は、[ユーザー認証] タブの「ユーザー認証」 (→73 ページ) を「On」に、[ホスト認証] タブの「ホスト認証」 (→76 ページ) を「Off」に設定してください。

2 「スケジュール」でスケジュールを設定する曜日ボックスにチェックを入れます。

3 時間を指定するときは [▼] をクリックして時間を設定します。

時間帯を設定しないときは「24h」にチェックを入れます。

4 設定が終了したら、[設定] ボタンをクリックします。

→ 画面下に設定した内容が表示されます。

お知らせ

- スケジュール1～スケジュール5に表示されている色は、画面下のスケジュール欄に表示される線の色を表しています。

2.9.1 スケジュールの設定のしかた

The screenshot displays the 'スケジュール' (Schedule) configuration interface. It features five individual schedule settings, each with a color-coded label (白, 青, 緑, 赤, 黒) and a corresponding color square. Each setting includes a '動作モード' (Action Mode) dropdown menu set to 'Off' and a 'スケジュール' (Schedule) section. The 'スケジュール' section contains checkboxes for days of the week (月, 火, 水, 木, 金, 土, 日) and a '24h' checkbox. Time selection is done via dropdown menus for start and end times, with a tilde (~) indicating a range. Below the settings is a weekly grid with rows for each day (月, 火, 水, 木, 金, 土, 日) and columns for time intervals (0:00, 6:00, 12:00, 18:00, 24:00). A '設定' (Settings) button is located at the bottom center.

- 1 「動作モード」からスケジュールの動作を選択します。
- 2 「スケジュール」で、スケジュールを設定する曜日ボックスにチェックを入れます。
→ 曜日が有効になります。
- 3 時間を指定するときは、[▼]をクリックして時間を指定します。
時間帯を指定しないときは「24h」にチェックを入れます。

- 4 設定が終了したら、[設定] ボタンをクリックします。
→ 画面下に設定した内容が表示されます。

スケジュール

スケジュール	
スケジュール 1 (白) ■	<div style="margin-bottom: 5px;">動作モード 画像公開許可 ▼</div> <div>スケジュール <input checked="" type="checkbox"/>月 <input checked="" type="checkbox"/>火 <input checked="" type="checkbox"/>水 <input checked="" type="checkbox"/>木 <input checked="" type="checkbox"/>金 <input checked="" type="checkbox"/>土 <input checked="" type="checkbox"/>日 ■ 24h 09:00 ~ 17:00 </div>
スケジュール 2 (青) ■	<div style="margin-bottom: 5px;">動作モード 画像 1 : Scene 1 ▼</div> <div>スケジュール <input checked="" type="checkbox"/>月 <input checked="" type="checkbox"/>火 <input checked="" type="checkbox"/>水 <input checked="" type="checkbox"/>木 <input checked="" type="checkbox"/>金 <input checked="" type="checkbox"/>土 <input checked="" type="checkbox"/>日 ■ 24h 07:00 ~ 18:00 </div>
スケジュール 3 (緑) ■	<div style="margin-bottom: 5px;">動作モード 画像 2 : Scene 2 ▼</div> <div>スケジュール <input checked="" type="checkbox"/>月 <input checked="" type="checkbox"/>火 <input checked="" type="checkbox"/>水 <input checked="" type="checkbox"/>木 <input checked="" type="checkbox"/>金 <input checked="" type="checkbox"/>土 <input checked="" type="checkbox"/>日 ■ 24h 18:00 ~ 07:00 </div>
スケジュール 4 (赤) ■	<div style="margin-bottom: 5px;">動作モード Off ▼</div> <div>スケジュール <input type="checkbox"/>月 <input type="checkbox"/>火 <input type="checkbox"/>水 <input type="checkbox"/>木 <input type="checkbox"/>金 <input type="checkbox"/>土 <input type="checkbox"/>日 ■ 24h 00:00 ~ 00:00 </div>
スケジュール 5 (黒) ■	<div style="margin-bottom: 5px;">動作モード Off ▼</div> <div>スケジュール <input type="checkbox"/>月 <input type="checkbox"/>火 <input type="checkbox"/>水 <input type="checkbox"/>木 <input type="checkbox"/>金 <input type="checkbox"/>土 <input type="checkbox"/>日 ■ 24h 00:00 ~ 00:00 </div>

0:00 6:00 12:00 18:00 24:00

月	
火	
水	
木	
金	
土	
日	

各スケジュールの色は、「動作検知エリア」のエリア色と連動しておりません。
 「動作検知許可」を設定した場合は、「動作検知エリア」で設定したすべてのエリアで動作検知が動作します。
 「動作検知許可」「妨害検知許可」は検知させたい期間を指定する際に必要です。常時検知させる場合は設定不要です。

設定

2.9.2 スケジュールの削除のしかた

スケジュール

スケジュール	動作モード	スケジュール
スケジュール 1 (白)	画像公開許可	<input checked="" type="checkbox"/> 月 <input checked="" type="checkbox"/> 火 <input checked="" type="checkbox"/> 水 <input checked="" type="checkbox"/> 木 <input checked="" type="checkbox"/> 金 <input checked="" type="checkbox"/> 土 <input checked="" type="checkbox"/> 日 ■ 24h 09:00 ~ 17:00
スケジュール 2 (青)	画像 1 : Scene 1	<input checked="" type="checkbox"/> 月 <input checked="" type="checkbox"/> 火 <input checked="" type="checkbox"/> 水 <input checked="" type="checkbox"/> 木 <input checked="" type="checkbox"/> 金 <input checked="" type="checkbox"/> 土 <input checked="" type="checkbox"/> 日 ■ 24h 07:00 ~ 18:00
スケジュール 3 (緑)	画像 2 : Scene 2	<input checked="" type="checkbox"/> 月 <input checked="" type="checkbox"/> 火 <input checked="" type="checkbox"/> 水 <input checked="" type="checkbox"/> 木 <input checked="" type="checkbox"/> 金 <input checked="" type="checkbox"/> 土 <input checked="" type="checkbox"/> 日 ■ 24h 18:00 ~ 07:00
スケジュール 4 (赤)	Off	<input type="checkbox"/> 月 <input type="checkbox"/> 火 <input type="checkbox"/> 水 <input type="checkbox"/> 木 <input type="checkbox"/> 金 <input type="checkbox"/> 土 <input type="checkbox"/> 日 ■ 24h : : ~ : :
スケジュール 5 (黒)	Off	<input type="checkbox"/> 月 <input type="checkbox"/> 火 <input type="checkbox"/> 水 <input type="checkbox"/> 木 <input type="checkbox"/> 金 <input type="checkbox"/> 土 <input type="checkbox"/> 日 ■ 24h : : ~ : :

0:00 6:00 12:00 18:00 24:00

月
火
水
木
金
土
日

各スケジュールの色は、「動作検知エリア」のエリア色と連動しておりません。
「動作検知許可」を設定した場合は、「動作検知エリア」で設定したすべてのエリアで動作検知が動作します。
「動作検知許可」「妨害検知許可」は検知させたい期間を指定する際に必要です。常時検知させる場合は設定不要です。

設定

- 1 スケジュールを削除する曜日ボックスのチェックを外します。

- 2 設定が終了したら、[設定] ボタンをクリックします。
→ 選択した曜日のスケジュールが削除されます。

スケジュール

スケジュール	
スケジュール 1 (白)	動作モード: 画像公開許可 スケジュール: <input type="checkbox"/> 月 <input type="checkbox"/> 火 <input type="checkbox"/> 水 <input type="checkbox"/> 木 <input type="checkbox"/> 金 <input type="checkbox"/> 土 <input type="checkbox"/> 日 24h: 09:00 ~ 17:00
スケジュール 2 (青)	動作モード: 画像 1 : Scene 1 スケジュール: <input type="checkbox"/> 月 <input type="checkbox"/> 火 <input type="checkbox"/> 水 <input type="checkbox"/> 木 <input type="checkbox"/> 金 <input type="checkbox"/> 土 <input type="checkbox"/> 日 24h: 07:00 ~ 18:00
スケジュール 3 (緑)	動作モード: 画像 2 : Scene 2 スケジュール: <input type="checkbox"/> 月 <input type="checkbox"/> 火 <input type="checkbox"/> 水 <input type="checkbox"/> 木 <input type="checkbox"/> 金 <input type="checkbox"/> 土 <input type="checkbox"/> 日 24h: 18:00 ~ 07:00
スケジュール 4 (赤)	動作モード: Off スケジュール: <input type="checkbox"/> 月 <input type="checkbox"/> 火 <input type="checkbox"/> 水 <input type="checkbox"/> 木 <input type="checkbox"/> 金 <input type="checkbox"/> 土 <input type="checkbox"/> 日 24h: 00:00 ~ 00:00
スケジュール 5 (黒)	動作モード: Off スケジュール: <input type="checkbox"/> 月 <input type="checkbox"/> 火 <input type="checkbox"/> 水 <input type="checkbox"/> 木 <input type="checkbox"/> 金 <input type="checkbox"/> 土 <input type="checkbox"/> 日 24h: 00:00 ~ 00:00

	0.00	6.00	12.00	18.00	24.00
月					
火					
水					
木					
金					
土					
日					

各スケジュールの色は、「動作検知エリア」のエリア色と連動しておりません。
 「動作検知許可」を設定した場合は、「動作検知エリア」で設定したすべてのエリアで動作検知が動作します。
 「動作検知許可」「妨害検知許可」は検知させたい期間を指定する際に必要です。常時検知させる場合は設定不要です。

設定

2.10 本機のメンテナンスを行う [メンテナンス]

メンテナンスページでは、システムログの確認やソフトウェアのバージョンアップ、ステータスの確認、本機の初期化などを行います。

メンテナンスページは、[システムログ] タブ、[バージョンアップ] タブ、[ステータス] タブ、[初期化] タブ、「データ」タブで構成されています。

2.10.1 システムログを確認する [システムログ]

メンテナンスページの [システムログ] タブをクリックします。(→設定メニューの表示・操作：25 ページ、25 ページ)

本機の内部メモリーに最大100件までシステムログを保存できます。

保存できるシステムログの最大数を超えた場合は、古いログから上書きされます。

カメラの電源を切ってもログは保存されます。

システムログ		
No	発生日時	内容

- **[No]**
システムログの通し番号が表示されます。
- **[発生日時]**
システムログの発生日時が表示されます。
- **[内容]**
システムログの内容が表示されます。
各システムログの内容について詳しくは、133 ページをお読みください。

2.10.2 ソフトウェアのバージョンアップを行う [バージョンアップ]

メンテナンスページの [バージョンアップ] タブをクリックします。(→設定メニューの表示・操作：25 ページ、25 ページ)

ここでは、本機のソフトウェアのバージョンを確認し、ソフトウェアを最新のバージョンに更新できます。バージョンアップ用ソフトウェアについては、お買い上げの販売店にお問い合わせください。

システムログ		バージョンアップ	ステータス	初期化	データ
代表品番	WV-G2132L				
MACアドレス	98-80-45-9D-9D-91				
シリアル番号	DA00001				
ソフトウェアバージョン	0.10				
IPアドレス(IPv6)	リンクローカル	F480::280::45F::A64::1			
	固定				
	RA				
	DHCPv6				
プラグインソフトウェアのインストール回数	4回				
製造からの経過年数	10ヶ月経過				

参照...

- バージョンアップ完了後、設定データの初期化を行う。
(ただしネットワーク関連の設定データは除く)
- バージョンアップ完了後、設定データの初期化を行わない。

バージョンアップ後HTMLファイルは必ず初期化されます。

最新のバージョンアップ用ソフトウェアは以下のパナソニックサポートウェブサイトに掲載されています。

注：インターネットに接続していない場合は表示できません。

- ・日本でご使用の場合
<https://sol.panasonic.biz/security/support/index.html>
- ・日本以外でご使用の場合
https://security.panasonic.com/training_support/support/

バージョンアップ完了まで約5分かかります。
バージョンアップ中はブラウザを操作しないでください。

実行

【代表品番】、【MACアドレス】、【シリアル番号】、【ソフトウェアバージョン】、【IPアドレス (IPv6)】、【プラグインソフトウェアのインストール回数】、【製造からの経過年数】
本機の各情報が表示されます。

- 1 お買い上げの販売店にお問い合わせのうえ、最新のソフトウェアをPCのハードディスクにダウンロードします。

重要

- ・ 保存ディレクトリーには、スペース、全角文字は使用できません。

- 2 [参照] ボタンをクリックしてダウンロードしたソフトウェアを指定します。

お知らせ

- ・ 最新のバージョンアップ用ソフトウェアは、弊社のサポートウェブサイトに掲載されています。
 - － 日本で使用する場合
<https://sol.panasonic.biz/security/support/index.html>

- 日本以外で使用する場合
https://security.panasonic.com/training_support/support/

- 3** ラジオボタンをクリックして、バージョンアップ完了後にデータの初期化を行うかどうかを選択します。
初期設定：バージョンアップ完了後、設定データの初期化を行わない。

お知らせ

- 初期化を行うと、設定データの復元ができませんのでご注意ください。

- 4** [実行] ボタンをクリックします。
→ バージョンアップ実行の確認画面が表示されます。

重要

- バージョンアップを行ったあとは、必ず本ページにてバージョンをご確認ください。
- バージョンアップを行ったあとは必ずインターネット一時ファイルを削除してください。
(→137 ページ)
- バージョンアップは、本機と同じサブネット内にあるPCで行ってください。
- バージョンアップ用ソフトウェアを使用する場合は、お買い上げの販売店に注意事項を必ずご確認のうえ、その指示に従ってください。
- アプリケーションソフトのバージョンアップ時に使用するソフトウェアは、弊社指定のimgファイルを使用してください。
バージョンアップ時に使用するソフトウェアのファイル名は、必ず「機種名_#####.img」（機種名は小文字で、「WV-」は不要。）にしてください。
※「#####」にはソフトウェアのバージョンが入ります。
- バージョンアップ中は、本機の電源を切らないでください。
- バージョンアップ中は、バージョンアップが終了するまで一切の操作を行わないでください。
- 以下のネットワーク関連のデータは「バージョンアップ完了後、設定データの初期化を行う」を選択した場合でも初期化されません。
IPv4 DNSのプライマリーサーバーアドレス、セカンダリーサーバーアドレス、IPv6のDNSプライマリーサーバーアドレス、DNSセカンダリーサーバーアドレス、DHCPのOn/Off、IPアドレス、サブネットマスク、デフォルトゲートウェイ、HTTPポート、HTTPSポート、HTTP/HTTPS接続方法、CRT鍵、CA証明書、UPnP設定、通信速度、配信量制御（ビットレート）、時刻設定、IEEE 802.1X設定
- 表示用プラグインソフトウェアは、PCごとにライセンスが必要です。ライセンスについては、お買い上げの販売店にお問い合わせください。

2.10.3 ステータスを確認する [ステータス]

メンテナンスページの [ステータス] タブをクリックします。(→設定メニューの表示・操作：25 ページ、25 ページ)

ここでは、本機のステータスを確認することができます。

システムログ	バージョンアップ	ステータス	初期化	データ
みえますねっと				
サーバー	[サーバーURL]			
ステータス	[ステータス]			
カメラURL	[カメラURL]			
UPnP				
ポート番号(HTTP)	-			
ステータス	[ステータス]			
ポート番号(HTTPS)	-			
ステータス	[ステータス]			
ルーターのグローバルアドレス	[グローバルアドレス]			
自己診断				
ハードウェア 1	[自己診断結果]			
ハードウェア 2	[自己診断結果]			

みえますねっと

- **【サーバー】**
「みえますねっと」サービスサーバーのURLが表示されます。
- **【ステータス】**
「みえますねっと」サービスへの登録状態が表示されます。
- **【カメラURL】**
「みえますねっと」サービスに登録されたカメラのURLが表示されます。

UPnP

- **【ポート番号(HTTP)、ポート番号(HTTPS)】**
UPnPでポートフォワーディング設定されたポート番号が表示されます。
- **【ステータス】**
ポートフォワーディングの状態が表示されます。
- **【ルーターのグローバルアドレス】**
ルーターのグローバルアドレスが表示されます。

自己診断

ハードウェアの自己診断結果が表示されます。

お知らせ

- ステータスの表示内容（みえますねっと、UPnPの各ステータス、自己診断）については、弊社のサポートウェブサイト（<https://sol.panasonic.biz/security/support/info.html> <管理番号：C0111>）を参照ください。
- [ネットワーク] の [アドバンス] タブの [DDNS] で「みえますねっと」を設定した場合、みえますねっとのステータスが表示されます。

2.10.4 本機を初期化・再起動する【初期化】

メンテナンスページの【初期化】タブをクリックします。(→設定メニューの表示・操作：25 ページ、25 ページ)

ここでは、本機の設定データの初期化、本機の再起動を行います。

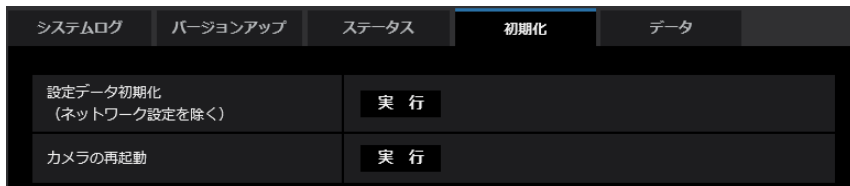

- **【設定データ初期化(ネットワーク設定を除く)】**
[実行] ボタンをクリックすると、本機の設定内容を初期設定に戻します。ただし、ネットワーク関連の設定内容は初期化されません。
初期化動作を行うと、約2分間操作できません。
- **【カメラの再起動】**
[実行] ボタンをクリックすると、本機を再起動します。再起動後、電源投入時と同様に約2分間操作できません。

お知らせ

- ネットワークの設定内容 (→82 ページ) の初期化方法については、付属の取扱説明書 設置編を参照してください。

2.10.5 設定データ・ログをバックアップ／リストアする【データ】

メンテナンスページの【データ】タブをクリックします。(→設定メニューの表示・操作：25 ページ、25 ページ)

ここでは、本機の設定データのバックアップ／リストア、およびログの保存を行います。



バックアップ

- **【設定データ】**
[実行] ボタンをクリックすると、本機の設定データをPCにバックアップすることができます。
- **【シーンファイル】**
[実行] ボタンをクリックすると、本機のシーンファイル設定データをPCにバックアップすることができます。
- **【ログデータ】**
[実行] ボタンをクリックすると、本機のログデータをPCにバックアップすることができます。

重要

- 設定データやログのバックアップ実行時には、バックアップファイルの作成に時間がかかります。
- バックアップ操作に10分以上要した場合、通信のタイムアウトが発生することがあります。このとき、バックアップデータを完全に取得できていない可能性がありますので、10分以内に完了させてください。また、正しいデータが取得できたかどうかは、取得データをリストアすることで確認することができます。(ログデータを除く)

リストア

- **【設定データ】**
[参照] ボタンを押して、リストアしたい設定データのファイルを選択します。
ラジオボタンをクリックしてリストア時にネットワークに関する設定内容もリストアするかどうか選択します。
[実行] ボタンをクリックすると、リストアが始まります。リストア完了後は再起動しますので、リストアが完了するまで画面を操作しないでください。
リストア時に使用する設定データのファイル名は、必ず「機種名.dat」（機種名は小文字で、「WV-」は不要）にしてください。
初期設定：ネットワーク関連の設定データを除いて、データをリストアする。

重要

- 設定データのリストアに5分以上の時間を要する場合には、通信が切断されるなどにより、リストアに失敗している可能性があります。
リストアを再度実施してください。

お知らせ

- HTTPS関連の設定については、設定データのリストア操作では反映されません。
- [シーンファイル]**
[参照] ボタンを押して、リストアしたいシーンファイル設定データのファイルを選択します。
[実行] ボタンをクリックすると、リストアが始まります。リストアが完了するまで画面を操作しないでください。
リストア時に使用するシーンファイルデータのファイル名は、必ず「機種名.txt」（機種名は小文字で、「WV-」は不要）にしてください。

2.11 弊社サポートウェブサイトを表示する [サポート]

サポートページでは、弊社のサポートウェブサイトのアクセス方法を説明します。



ブラウザーから弊社サポートウェブサイト参照する場合は、サポートページのリンクをクリックしてください。

携帯端末から参照する場合は、携帯端末のカメラで「データマトリクス」か「QRコード」を読み取って弊社サポートウェブサイトを表示してください。

表示できない場合は、https://security.panasonic.com/training_support/support/qr_sp_select/ にアクセスしてください。

「本製品で使用しているOSSについては、こちらを参照ください。」をクリックすると、使用しているOSSのライセンスを表示します。

3 その他

3.1 システムログ表示について

SMTPに関するエラー表示

分類	表示内容	エラー内容詳細
POP3サーバーエラー	認証エラー	<ul style="list-style-type: none"> ユーザー名・パスワードが間違っている可能性があります。メール設定を再確認してください。
	POP3サーバー見つからず	<ul style="list-style-type: none"> サーバーのIPアドレスが間違っている可能性があります。サーバーのIPアドレスの設定を再確認してください。 POP3サーバーがダウンしている可能性があります。ネットワーク管理者にお問い合わせください。
SMTPサーバーエラー	SMTP認証エラー	<ul style="list-style-type: none"> ユーザー名・パスワードが間違っている可能性があります。メール設定を再確認してください。
	DNSからMailサーバーアドレス解決できず	<ul style="list-style-type: none"> DNSサーバーの指定が間違っている可能性があります。DNS設定を再確認してください。 DNSサーバーがダウンしている可能性があります。ネットワーク管理者にお問い合わせください。
	SMTPサーバー見つからず	<ul style="list-style-type: none"> サーバーのIPアドレスが間違っている可能性があります。サーバーのIPアドレスの設定を再確認してください。 SMTPサーバーがダウンしている可能性があります。ネットワーク管理者にお問い合わせください。
内部エラー	その他のエラー	<ul style="list-style-type: none"> メール機能で問題が発生しています。メール設定を再確認してください。

みえますねっとに関するエラー表示

分類	表示内容	エラー内容詳細
アクセステストエラー	アクセステスト失敗	<ul style="list-style-type: none"> ルーターにポートフォワーディングが設定されていない可能性があります。お使いのルーターの取扱説明書を参照して、UPnP設定を有効にしてください。
みえますねっとサーバーエラー	DNSからみえますねっとサーバーアドレス解決できず	<ul style="list-style-type: none"> DNSサーバーの指定が間違っている可能性があります。DNS設定を再確認してください。 DNSサーバーがダウンしている可能性があります。「みえますねっと」のウェブサイトですべての障害情報をご確認ください。

分類	表示内容	エラー内容詳細
接続エラー	サーバー応答なし	<ul style="list-style-type: none"> みえますねっとサーバーがダウンしている可能性があります。「みえますねっと」のウェブサイトで障害情報をご確認ください。
	転送エラー	
内部エラー	その他のエラー	<ul style="list-style-type: none"> みえますねっと機能で問題が発生しています。みえますねっとの設定を再確認してください。

ダイナミックDNS Updateに関するエラー表示

分類	表示内容	エラー内容詳細
DDNSサーバーエラー	DNSからDDNSサーバーアドレス解決できず	<ul style="list-style-type: none"> DNSサーバーの指定が間違っている可能性があります。DNS設定を再確認してください。 DNSサーバーがダウンしている可能性があります。ネットワーク管理者にお問い合わせください。
接続エラー	サーバー応答なし	<ul style="list-style-type: none"> DDNSサーバーがダウンしている可能性があります。サーバー管理者にお問い合わせください。
	同名ホスト登録	<ul style="list-style-type: none"> DDNSサーバーに同名のホストが登録されています。DDNS Updateの設定を再確認してください。
内部エラー	その他のエラー	<ul style="list-style-type: none"> DDNS Update機能で問題が発生しています。DDNS Updateの設定を再確認してください。

NTPに関するエラー表示

分類	表示内容	エラー内容詳細
接続エラー	サーバー応答なし	<ul style="list-style-type: none"> サーバーのIPアドレスが間違っている可能性があります。サーバーのIPアドレスの設定を再確認してください。 NTPサーバーがダウンしている可能性があります。サーバー管理者にご相談ください。
内部エラー	その他のエラー	<ul style="list-style-type: none"> NTP機能で問題が発生しています。NTP設定を再確認してください。
NTPによる時刻同期成功	時刻自動補正しました	<ul style="list-style-type: none"> 時刻修正が成功しました。

HTTPSに関するログ表示

分類	表示内容	内容詳細
HTTPS	署名リクエストを生成しました	<ul style="list-style-type: none"> 署名リクエストの生成が完了しました。
	CA証明書をインストールしました	<ul style="list-style-type: none"> CA証明書のインストールが完了しました。
	CA証明書を削除しました	<ul style="list-style-type: none"> CA証明書の削除が完了しました。
	過去のCRT鍵を適用しました	<ul style="list-style-type: none"> CRT鍵として過去のCRT鍵を適用しました。
	CRT鍵を生成しました	<ul style="list-style-type: none"> CRT鍵の生成が完了しました。

ログインに関する表示

分類	表示内容	内容詳細
ログイン	ユーザー名またはIPアドレス	<ul style="list-style-type: none"> ユーザー認証が設定されている場合に、本機にログインしたユーザーのユーザー名を表示します。 ホスト認証が設定されている場合に、本機にログインしたユーザーのIPアドレスを表示します。

ログインエラーに関するエラー表示

分類	表示内容	内容詳細
ログイン失敗	ユーザー名	<ul style="list-style-type: none"> ユーザー認証が設定されている場合に、本機にログイン失敗したユーザーのユーザー名を表示します。 ユーザー登録されていない場合は、(未登録ユーザー)を表示します。 通常操作した際に、「ログイン失敗」のログが残ることがありますが、カメラの異常ではありません。 連続して多数のログが残る場合には、不正アクセスを受けている可能性があります。ネットワーク管理者にお問い合わせください。

独自アラーム通知に関するエラー表示

分類	表示内容	エラー内容詳細
独自アラーム通知先エラー	通知先見つからず	<ul style="list-style-type: none"> 通知先のIPアドレスが間違っている可能性があります。通知先のIPアドレスの設定を再確認してください。 通知先がダウンしている可能性があります。ネットワーク管理者にお問い合わせください。
	DNSから通知先アドレス解決できず	<ul style="list-style-type: none"> DNSサーバーの指定が間違っている可能性があります。DNS設定を再確認してください。 DNSサーバーがダウンしている可能性があります。ネットワーク管理者にお問い合わせください。

HTTPアラーム通知に関するエラー表示

分類	表示内容	エラー内容詳細
HTTPアラーム通知先エラー	通知先見つからず	<ul style="list-style-type: none"> 通知先のIPアドレスが間違っている可能性があります。通知先のIPアドレスの設定を再確認してください。 通知先がダウンしている可能性があります。ネットワーク管理者にお問い合わせください。
	DNSから通知先アドレス解決できず	<ul style="list-style-type: none"> DNSサーバーの指定が間違っている可能性があります。DNS設定を再確認してください。 DNSサーバーがダウンしている可能性があります。ネットワーク管理者にお問い合わせください。

3.2 故障かな!?

修理を依頼される前に、この表で症状を確かめてください。

これらの処置をしても直らないときや、この表以外の症状のときは、お買い上げの販売店にご相談ください。

現象	原因・対策	参照
ウェブブラウザからアクセスできない	<ul style="list-style-type: none"> ネットワークコネクタにカテゴリ5e以上のケーブルは接続されていますか？ 	取扱説明書 設置編
	<ul style="list-style-type: none"> リンクランプ (LINK) は点灯していますか？ 点灯していない場合は、LANに正常接続されていないか、接続先のネットワークが正常動作していません。 ケーブルの接触不良、配線をお確かめください。 	取扱説明書 設置編
	<ul style="list-style-type: none"> 本機の電源は入っていますか？ 本機の電源が入っているか確認してください。 	取扱説明書 設置編
	<ul style="list-style-type: none"> 本機に有効なIPアドレスは設定されていますか？ 	82 ページ
	<ul style="list-style-type: none"> 間違ったIPアドレスにアクセスしていませんか？ 次の方法で接続を確認してください。 Windowsのコマンドプロンプトで > ping 「本機に設定したIPアドレス」 で、本機からReplyが返ってくれば、正常に動作しています。 Replyが返ってこない場合は、カメラと同じネットワークに接続したPCで、次の方法で接続を確認してください。なお、PCのファイアウォール設定が有効になっているときは、一時的に解除してからカメラ設定を行ってください。 <ul style="list-style-type: none"> IP簡単設定ソフトウェアを起動し、カメラのIPアドレスを確認し、そのIPアドレスにアクセスしてください。 ネットワーク設定 (IPアドレス、サブネットマスク、デフォルトゲートウェイ) が間違っている場合には、カメラを再起動して、20分以内にIP簡単設定ソフトウェアでネットワーク設定を変更してください。 DHCPサーバーのない環境にて、初期化ボタンにより本機を再起動して初期化を行うと、IPアドレスを「192.168.0.10」に設定します。その後、本機にアクセスしてIPアドレスを再設定してください (このとき、本機の設定データはすべて初期化されます)。 	—
<ul style="list-style-type: none"> HTTPポート番号に554を設定していませんか？ HTTPポート番号は、本機で使用する20, 21, 23, 25, 42, 53, 67, 68, 69, 110, 123, 161, 162, 443, 554, 995, 10669, 10670, 59000~61000以外のポート番号を使用してください。 	85 ページ	

現象	原因・対策	参照
ウェブブラウザからアクセスできない	<ul style="list-style-type: none"> • 設定したIPアドレスが他の機器と重複していませんか？ 設定したアドレスと設置先のネットワーク・サブネットワークが矛盾していませんか？ [同一サブネット内に本機とPCが接続されている場合] 本機とPCのIPアドレスは共通のサブネットに設定されていますか。また、ウェブブラウザで「プロキシサーバーを使う」設定になっていませんか？ 同一サブネット内の本機にアクセスする場合は、本機のアドレスを「プロキシから外す」アドレスに設定することをお勧めします。 [本機とPCが異なるサブネットに接続されている場合] 本機に設定したデフォルトゲートウェイの値は間違っていないですか？ 	—
	<ul style="list-style-type: none"> • 「みえますねっと」で登録している名前（ニックネーム）と異なる名前で本機にアクセスしていませんか？ 登録されている名前でアクセスしてください。 	115 ページ
	<ul style="list-style-type: none"> • HTTPS機能を使用中に「http://」でアクセスしていませんか？ HTTPSをご使用の場合は、「https://」でアクセスしてください。また、ポート番号の入力も必要です。 	107 ページ 107 ページ

現象	原因・対策	参照
インターネットからカメラにアクセスできない	<ul style="list-style-type: none"> • 本機のネットワーク設定が間違っていないか？デフォルトゲートウェイまたはDNSサーバーアドレスを正しく設定してください。DDNSサービスを使う場合は、正しく設定されているか確認してください。 • ネットワークの設定で、[デフォルトゲートウェイ]を設定していますか？または、正しい設定をしていますか？ IPv4の場合 [設定] - [ネットワーク] - [IPv4ネットワーク]で [デフォルトゲートウェイ] を正しく設定してください。 	82 ページ
	<ul style="list-style-type: none"> • ルーターにポートフォワーディングが設定されていますか？ お使いのルーターにUPnP機能がない場合に、インターネットから本機にアクセスできるようにするには、ポートフォワーディング設定が必要です。設定方法については、お使いのルーターの取扱説明書を参照してください。 • ルーターのUPnP機能が無効になっていませんか？ お使いのルーターの取扱説明書を参照して、UPnP機能を有効にしてください。 • ルーターに、インターネットからのアクセスを禁止するパケットフィルタリングなどを設定していませんか？ お使いのルーターを、インターネットからアクセスできるように設定してください。設定方法については、お使いのルーターの取扱説明書をお読みください。 	92 ページ
	<ul style="list-style-type: none"> • ローカルネットワークで使用する時のIPアドレス（ローカルアドレス）でアクセスしていませんか？ インターネットで使用する時の本機のIPアドレスとしてグローバルアドレス（またはDDNSサービスで登録したURL）と、本機のポート番号でアクセスしてください。 	83 ページ, 84 ページ, 113 ページ

現象	原因・対策	参照
「みえますねっと」サービスのURLでアクセスできない	<ul style="list-style-type: none"> 本機（またはルーター）のグローバルアドレスが「みえますねっと」サービスサーバーに通知されていますか？ 「みえますねっと」サービスのウェブサイト (https://panasonic.biz/cns/miemasu/) にて、登録されたカメラの情報を確認してください。通知されていない場合は、本機にアクセスして、[設定] - [ネットワーク] - [アドバンス] で「みえますねっと」サービスの登録を完了してください。また、本機の [設定] - [メンテナンス] - [ステータス] の、[みえますねっと] のステータスとシステムログを確認してください。 	115 ページ 128 ページ
認証画面が連続して表示される	<ul style="list-style-type: none"> ユーザー名やパスワードが変更されていませんか？ 本機にアクセス中に、別のウェブブラウザでログイン中のユーザーのユーザー名やパスワードを変更すると、画面を切り換えたりするたびに、認証画面が表示されます。ウェブブラウザを閉じて、本機にアクセスし直してください。 [認証方式] の設定を変更していませんか？ [認証方式] の設定を変更した場合は、ウェブブラウザを閉じて、アクセスし直してください。 	—
画面表示に時間がかかる	<ul style="list-style-type: none"> HTTPSモードでアクセスしていませんか？ HTTPSでは、復号処理のため、表示が遅くなります。 	—
	<ul style="list-style-type: none"> 同じローカルネットワークの本機をプロキシ経由でアクセスしていませんか？ プロキシを経由しないようにブラウザの設定を行ってください。 	—
	<ul style="list-style-type: none"> 複数のユーザーが同時にカメラ画像を参照していませんか？ 複数のユーザーが同時にカメラ画像を参照すると、画面表示に時間がかかったり、カメラ画像の更新速度が遅くなったりする場合があります。 	—

現象	原因・対策	参照
携帯端末またはタブレット端末からカメラにアクセスできない	携帯端末の場合： <ul style="list-style-type: none"> URLが間違っている。または、URLの最後に「/cam」が未入力になっていませんか？ URLが正しく入力されているか確認してください。携帯端末から本機にアクセスする場合は、PCからアクセスするとき使用するURLの最後に「/cam」と入力する必要があります。 タブレット端末の場合： <ul style="list-style-type: none"> URLが間違っていないですか？ URLが正しく入力されているか確認してください。 	16 ページ 18 ページ
	<ul style="list-style-type: none"> 携帯端末またはタブレット端末のHTTPSのSSL暗号化方式が本機と異なっていませんか？ 本機のHTTPSの「接続方法」を「HTTP」に設定して、再度アクセスしてください。 	93 ページ
	<ul style="list-style-type: none"> HTTPS機能を使用中に「http://」でアクセスしていませんか？ HTTPSをご使用の場合は、「https://」でアクセスしてください。また、ポート番号の入力も必要です。 	107 ページ 107 ページ
	<ul style="list-style-type: none"> ソフトバンクモバイルの携帯端末について ソフトバンクモバイルの携帯端末では、ポート番号80以外からのアクセスは禁止していますので、ポート番号80に設定したカメラに対してのみご利用になれます。 	—
	「みえますねっと」サービスに利用者登録する際、エラーが表示される（エラー例：「エラーが発生しました。cookieが利用できないか、あるいは有効期限が切れました。cookieの利用できるブラウザー、設定で再度接続してください。」）	<ul style="list-style-type: none"> ウェブブラウザのセキュリティ設定が、cookieを受け付けられない設定になっていませんか？ お使いのウェブブラウザ（Internet Explorer）の設定を確認してください。Internet Explorerの [ツール] - [インターネットオプション...] - [プライバシー] タブでcookieの設定ができます。
「みえますねっと」サービスの登録で失敗する	<ul style="list-style-type: none"> 登録したEメールアドレスが間違っている可能性がありますか？ 「みえますねっと」サービスのウェブサイトのリンクを記載したEメールが送られてこないときは、登録したEメールアドレスが間違っている可能性があります。「みえますねっと」サービスのウェブサイト (https://panasonic.biz/cns/miemasu/) を参照して、Eメールアドレスを正しく登録し直してください。 	—

現象	原因・対策	参照
画像が表示されない	<ul style="list-style-type: none"> 表示用プラグインソフトウェアをインストールしましたか？ 表示用プラグインソフトウェアをインストールしてください。 	4 ページ
画像が表示されない、または、古い画像や古いログが表示される	<ul style="list-style-type: none"> インターネット一時ファイルの設定において、「保存している新しいバージョンの確認」が「Webサイトを表示するたびに確認する」に設定されていない場合、ライブ画ページの画像が表示されないことがあります。以下の手順を行ってください。 <ol style="list-style-type: none"> Internet Explorerで [ツール] - [インターネットオプション] を選択する。 「閲覧の履歴」の [設定] ボタンをクリックし、「保存しているページの新しいバージョンがあるかどうかの確認」で「Webサイトを表示するたびに確認する」を選択する。 	—
画像が更新されない	<ul style="list-style-type: none"> ウェブブラウザやバージョンによっては、画像が更新されないなどの不具合が発生したりする場合があります。 	取扱説明書 基本編
	<ul style="list-style-type: none"> ネットワークの混雑具合や、本機へのアクセス集中などにより、画像の表示が止まる場合があります。PCのキーボードの [F5] キーを押すなどして、画像の取得要求を行ってください。 	—
カメラ画像が出ない (暗い)	<ul style="list-style-type: none"> 「明るさ」が暗くなるように設定されていませんか？ 明るさの「標準」ボタンをクリックしてください。 	12 ページ
画像が白っぽい	<ul style="list-style-type: none"> 「明るさ」が明るくなるように設定されていませんか？ 明るさの「標準」ボタンをクリックしてください。 	12 ページ
画像がちらつく	<ul style="list-style-type: none"> ちらつきが気になる場合は、「光量制御モード」を「フリッカレス」に設定してください。 	46 ページ
ライブ画ページでアラーム発生通知ボタンがリアルタイムに表示されない	<ul style="list-style-type: none"> 表示用プラグインソフトウェアをインストールしましたか？ 表示用プラグインソフトウェア「Network Camera View 5S」がインストールされているか確認してください。 	4 ページ
	<ul style="list-style-type: none"> 状態通知間隔が「リアルタイム」になっていますか？ 	30 ページ
ライブ画ページの画像が表示されない	<ul style="list-style-type: none"> PCのキーボードの [F5] キーを押すか、[ライブ画] ボタンをクリックしてください。 	12 ページ
PCの [ネットワーク] にカメラのショートカットアイコンが表示されない	<ul style="list-style-type: none"> UPnPのWindowsコンポーネントが追加されていますか？ お使いのPCに、UPnPのWindowsコンポーネントを追加してください。 	92 ページ

現象	原因・対策	参照
画像がうまく更新されない、表示されない	<ul style="list-style-type: none">以下の手順でインターネット一時ファイルを削除してください。<ol style="list-style-type: none">Internet Explorerで [ツール] - [インターネットオプション] を選択する。[閲覧の履歴] の [削除] ボタンをクリックする。[閲覧の履歴の削除] で「インターネット一時ファイルおよびWebサイトのファイル」のみをチェックし、[削除] ボタンをクリックする。	—
	<ul style="list-style-type: none">ウイルスチェックソフトのファイアウォール機能などにより本機のポートがフィルタリングされている可能性があります。 本機のHTTPポート番号をフィルタリング対象外のポート番号に変更してください。	—
各種ランプが点灯しない	<ul style="list-style-type: none">設定メニュー [基本] でランプ表示設定が「消灯」に設定されていませんか？ ランプ表示設定を「点灯」に設定してください。	30 ページ
ウェブブラウザの戻るボタンをクリックすると、正しい画面が表示されない	<ul style="list-style-type: none">PCのキーボードの [F5] キーを押して画面を更新してください。	—

情報バーにメッセージが表示される

「情報バー」とは、Internet Explorerの下方に表示されるメッセージバーのことです。



お使いのPCのOSによっては、下記の現象が発生することがあります。現象が発生した場合は、それぞれの対応方法を実施してください。なお、下記の対応方法により、他のアプリケーションの動作に影響を与えたりすることはありません。

現象	原因・対策	参照
下記メッセージの情報バーが表示される。 「***.***.***.*** (IPアドレス) からのポップアップがブロックされました」	<ul style="list-style-type: none"> 「このサイトのオプション(O)」 → 「常に許可(A)」を選択してください。 	—
下記メッセージの情報バーが表示される。 「このWebサイトは、'Panasonic Corporation'からの'WebVideo Module'アドオンを実行しようとしています。」	<ul style="list-style-type: none"> 「許可(A)」を選択してください。 	—
下記メッセージの情報バーが表示される。 「このWebサイトは、'Panasonic Corporation'からの'nwcv5Setup.exe'アドオンをインストールしようとしています。」	<ul style="list-style-type: none"> 「インストール(I)」を選択してください。セキュリティの警告画面が表示されますので、[インストールする(I)] ボタンをクリックしてください。 	—
ポップアップに不必要なステータスバーやスクロールバーが表示される	<ul style="list-style-type: none"> Internet Explorerのセキュリティの設定画面を開き、[インターネット] を選択します。[レベルのカスタマイズ] ボタンをクリックし、「その他」の「サイズや位置の制限なしにスクリプトでウィンドウを開くことを許可する」で「有効にする」を選択し、[OK] ボタンをクリックしてください。 警告画面が表示されますので、[[はい(Y)] ボタンをクリックしてください。 	—

現象	原因・対策	参照
画像が表示用の枠と一致していない	<ul style="list-style-type: none">画像のDPI設定が120 DPI以上に設定されている場合は、正しく表示されない場合があります。 Windows 10の場合： PC画面上で右クリックし、「ディスプレイ設定」→「テキスト、アプリ、その他の項目のサイズを変更する」のスライダーを「100%（推奨）」になるように設定してください。「向き」は、「横」の設定でご使用ください。 Windows 8.1の場合： PC画面上で右クリックし、「画面の解像度」→「テキストやその他の項目の大きさの変更」をクリックし、「すべての項目のサイズを変更する」のスライダーを「小さくする」に合わせ、推奨サイズになるように設定してください。	—

パナソニックi-PROセンシングソリューションズ株式会社

〒812-8531 福岡県福岡市博多区美野島四丁目1番62号

© Panasonic i-PRO Sensing Solutions Co., Ltd. 2020