

取扱説明書

工事説明付き

充電器

品番 WX-SZ100

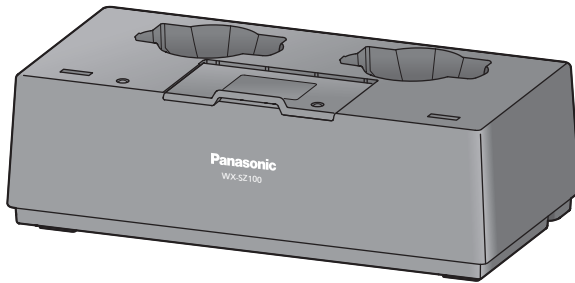

保証書別添付

このたびは、パナソニック製品をお買い上げいただき、まことにありがとうございます。

- 取扱説明書をよくお読みのうえ、正しく安全にお使いください。
- ご使用前に「安全上のご注意」（4～5ページ）を必ずお読みください。
- 保証書は、「お買い上げ日・販売店名」などの記入を確かめ、取扱説明書とともに大切に保管してください。



はじめに

商品概要

本機は、ワイヤレスマイクロホン（WX-ST100、WX-ST300：ともに別売品）（以下マイク）用の充電器で、マイク2本を同時に充電できます。また、充電電池パック（WX-SB100：別売品）（以下充電電池）単体でも充電できます。

付属品をご確認ください

取扱説明書（本書）.....	1冊
保証書.....	1式
ACアダプター.....	1個
電源コード.....	1本
ケーブルクランプ.....	2個

免責について

弊社はいかなる場合も以下に関して一切の責任を負わないものとします。

- ①本商品に関連して直接または間接に発生した、偶発的、特殊、または結果的損害・被害
- ②お客様の誤使用や不注意による障害または本商品の破損など不便・損害・被害
- ③お客様による本商品の分解、修理または改造が行われた場合、それに起因するかどうかにかかわらず、発生した一切の故障または不具合
- ④本商品の故障・不具合を含む何らかの理由または原因により、拡声ができないことなどで被る不便・損害・被害
- ⑤第三者の機器などと組み合わせたシステムによる不具合、あるいはその結果被る不便・損害・被害

記号について

本書では、以下の記号を用いて説明しています。



重要：該当する機能を使用するにあたり、制限事項や注意事項が書かれています。



：使用上のヒントが書かれています。

もくじ

はじめに

はじめに	2
商品概要	2
付属品をご確認ください	2
免責について	2
記号について	2
もくじ	3
安全上のご注意	4
使用上のお願い	6
各部の名前とはたらき	7

設置・設定

設置のしかた	8
設置上のお願い	8
ケーブルクランプの取り付け	10
ACアダプターの接続	11
充電方法	12
マイクの充電方法	12
充電池単体での充電方法	14

その他

外形寸法図	15
故障かな!?	16
仕様	17
保証とアフターサービス	18

安全上のご注意

必ずお守りください

人への危害、財産の損害を防止するため、必ずお守りいただくことを説明しています。

■ 誤った使いかたをしたときに生じる危害や損害の程度を区分して、説明しています。



警告

「死亡や重傷を負うおそれがある内容」です。

■ お守りいただく内容を次の図記号で説明しています。(次は図記号の例です)



してはいけない内容です。



実行しなければならない内容です。



警告



電源プラグは根元まで確実に差し込む

差し込みが不完全ですと、感電や発熱による火災の原因となります。

- 傷んだプラグ、ゆるんだコンセントは使用しないでください。

異常があるときは、すぐ使用をやめる

煙が出る、においがするなど、そのまま使用すると火災の原因となります。

- 直ちに電源プラグを抜いて、販売店にご連絡ください。



禁止

可燃性ガスの雰囲気の中で使用しない

爆発によるけがの原因となります。

塩害や腐食性ガスが発生する場所に設置しない

取付部が劣化し、落下によるけがや事故の原因となります。

振動する場所に取り付けない

振動で金具が破損し、落下によるけがや事故の原因となります。

湿気やほこりの多い場所に設置しない

火災や感電の原因となります。

不安定な場所に置かない

落下や転倒によるけがや事故の原因となります。

 **警告**

禁止

異物を入れない

水や金属が内部に入ると、火災や感電の原因となります。

- 直ちに電源プラグを抜いて、販売店に連絡してください。

電源コード・電源プラグを破損するようなことはしない（傷つける、加工する、熱器具に近づける、無理に曲げる、ねじる、引っ張る、重い物を載せる、束ねる など）

傷んだまま使用すると、感電・ショート・火災の原因となります。

- コードやプラグの修理は販売店に相談してください。

雷のときは工事、配線をしない

火災や感電の原因となります。



ぬれ手禁止

ぬれた手で、電源プラグの抜き差しはしない

感電の原因となります。



分解禁止

分解しない、改造しない

火災や感電の原因となります。



水ぬれ禁止

機器の上や周囲に水などの入った容器を置かない

水などが中に入った場合、火災や感電の原因となります。

- 直ちに電源プラグを抜いて、販売店に連絡してください。

使用上のお願い

 **警告** に記載されている内容とともに、以下の項目をお守りください。

本機は屋内専用です。

- 屋外での使用はできません。
長時間直射日光のあたるところや、冷・暖房機の近くには設置しないでください。変形・変色または故障・誤動作の原因になります。また、水滴または水沫のかからない状態で使用してください。
- 丁寧に取り扱いってください。本機は不適切な取扱いや保管によって損傷する部品が含まれています。
- 部品に欠陥がある場合は、修理または交換してください。

使用温度・湿度は

- 5℃～35℃、湿度90%以下です。この範囲以外で使用すると、充電できない場合があります。

充電について

- 充電池またはマイクへの充電が終了したら、本機より充電池またはマイクを取り外してください。
- 充電中、本機と充電池が熱くなりますが、これは故障ではありません。(リチウムイオン電池は、ニッケル水素電池やニッカド電池よりも熱くなります。)
- 初めて充電するときや、長期間(3か月以上)使用しなかったときは、1回の充電では十分に充電されない場合があります。これは電池の特性によるものです。その場合は、2～3回充放電を繰り返してください。

長期間使用しない場合は

- 本機を取り付けたままにせず、取り外してください。

雷が発生しているときは

- 本機に充電池またはマイクをセットしないでください。感電の危険があります。

各部の名前とはたらき

■上面

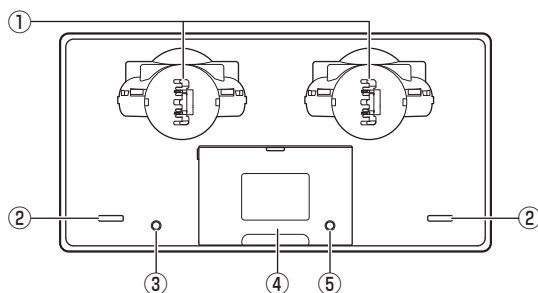

① マイク充電部

マイクをセットすることによりマイク内に装着されている充電電池に充電ができます。

② ラベリアマイクロホンのタイピン挿入部

13ページを参照してください。

③ 電源表示灯（緑色）

付属のACアダプターを接続し、電源が供給されると点灯します。

④ 充電電池用充電部

専用充電電池をセットすることで充電電池に充電ができます。

⑤ 充電表示灯（赤色）

充電の状態を表示します。

点灯：充電中

消灯：充電完了、本機に正しくセットされていない、または充電電池が装着されていない

点滅：充電エラー

■底面

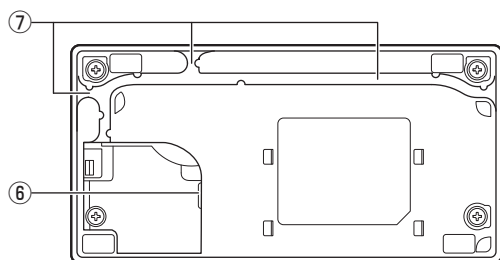

⑥ DC電源入力端子

付属のACアダプターを使用してください。

入力：AC100 V～240 V、50 Hz/60 Hz

出力：DC12 V、1.5 A

⑦ ケーブル固定溝

ACアダプターケーブルを通して固定するための溝です。

設置のしかた

■ 設置上のお願い



- 工事は必ず販売店に依頼してください。

設置工事は電気設備技術基準に従って実施してください。

本機は屋内専用です。

屋外での使用はできません。

長時間直射日光のあたるところや、冷・暖房機の近くには設置しないでください。変形・変色または故障・誤動作の原因になります。また、水滴または水沫のかからない状態で使用してください。

- 本機は発熱量が非常に多い機器です。
- 壁や天井などの付近に設置する場合は本機の周囲から10 cm以上離して設置してください（下図参照）。

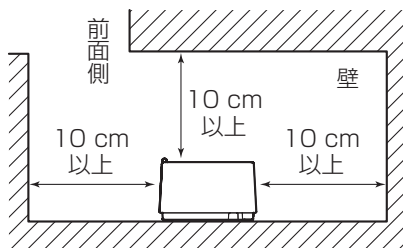

- 水平な場所へ設置してください。後面を下にして立てないでください。

以下の場所には設置しないでください

- 直射日光のあたる場所や温風吹き出し口の近く
- 湿気やほこり、振動の多い場所
- 結露しやすい場所、温度差の激しい場所、水気（湿気）の多い場所
- ちゅう房など蒸気や油分の多い場所
- スピーカーやテレビ、磁石など、強い磁力を発生するものの近く
- 傾斜のある場所

使用電源は

電源電圧はAC100 V (50 Hz/60 Hz) です。十分な容量のある電源に接続してください。

電源について

本機に電源スイッチはありません。容易に電源を遮断できるように、電源コードは、必ず遮断装置を介した次のいずれかの方法で接続してください。

- 電源コンセントやブレーカーの近くに設置し、電源プラグを介して接続する。
- 3.0 mm以上の接点距離を有する分電盤のブレーカーに接続する。ブレーカーは、保護アース導体を除く電源のすべての極が遮断できるものを使用すること。

電源コードについて

- 付属の電源コードは本機専用です。他の機器には使用しないでください。また、他の機器の電源コードを本機に使用しないでください。

ケーブルクランプの取り付け

マイク（WX-ST300）用に、本機に付属のケーブルクランプを取り付けます。
付属のケーブルクランプの粘着テープのはく離紙をはがし、下図を参考にケーブルクランプを2か所取り付けてください。

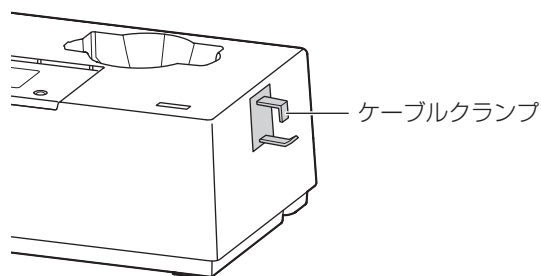
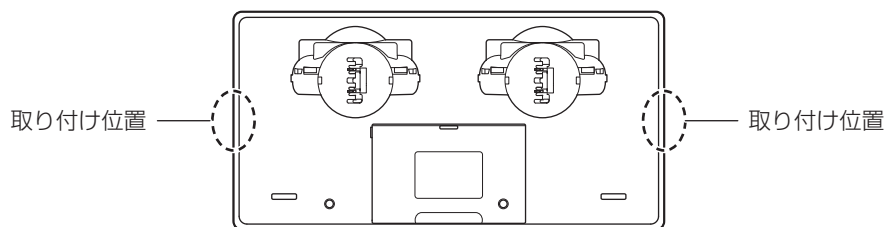

ACアダプターの接続

1 ACアダプターのDCプラグを本機のDC電源入力端子に差し込む

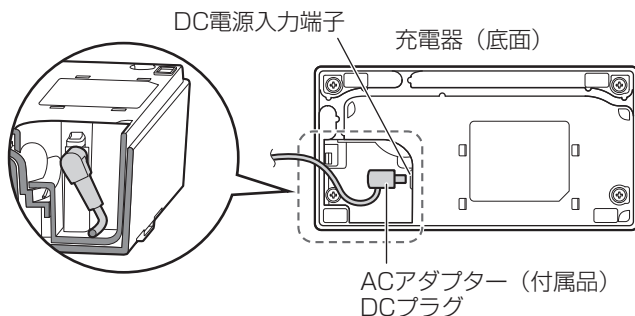

- DCプラグは、DC電源入力端子に奥までしっかりと差し込んでください。

2 ACアダプターケーブルを本機の底面のケーブル固定溝に通す

ケーブル固定溝への通しかたは、3種類あります。
設置条件に合わせて、適切に選択してください。

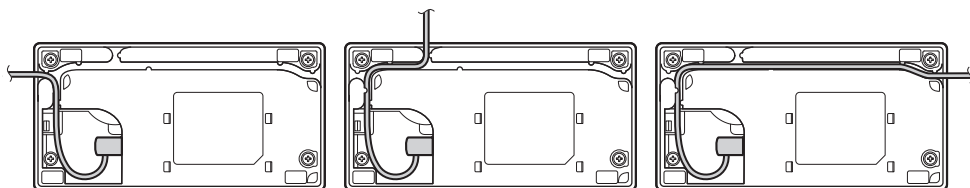

3 ACアダプターに付属品の電源コードを接続し、電源プラグを電源コンセントに差し込む

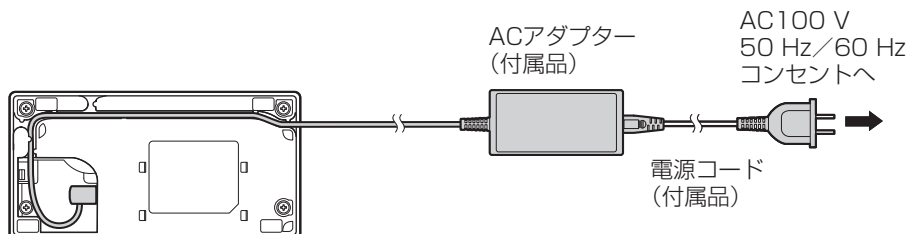

充電方法

■ マイクの充電方法

1 マイクの電源を切る

WX-ST100

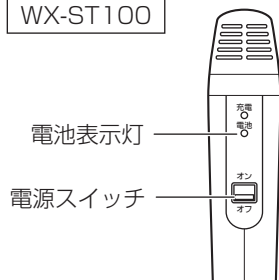

WX-ST300

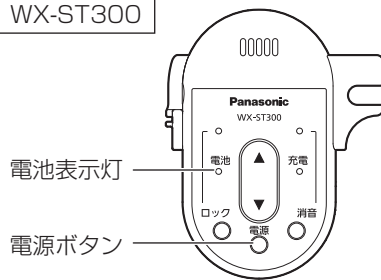

2 マイクを本機にセットする

WX-ST100

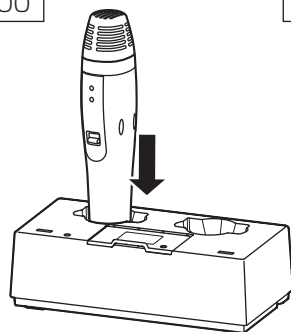

WX-ST300

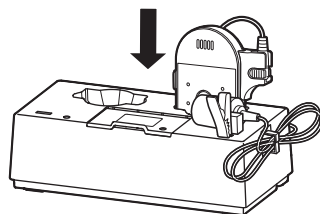

マイクの表示灯が正面に向くようにマイクを上図のように本機にセットしてください。マイクを本機にセットすると、マイクの充電表示灯（赤色）が充電状態を以下のように表示します。

点灯：充電中

消灯：充電完了、本機に正しくセットされていない、または充電電池が装着されていない

点滅：充電エラー

- 充電電池温度が許容範囲を超えた可能性があります。使用温度範囲内であることを確認してください。



重要

- マイクが正しくセットされないと充電されません。
- マイクの電源が「入」の状態の本機にセットすると、マイクの電源が「切」になり充電を開始します。
- マイクを本機から外すときは、本機を手で押さえて外してください。



- 充電完了後もマイクをセットした状態を続けた場合、自己放電によって充電電池残量が減少するため、自動的に充電が再開されます。充電が再開されたときに充電表示灯が赤色に点灯します。
- マイクの電源が「切」のとき充電器にセットしてもマイクの充電表示灯が点灯しない場合は、マイク、充電器、電源コード間のそれぞれの接続部が確実に接続されていることを確認してください。
- 充電時間は最長約4時間かかりますが、使用状況によって異なります。
- 使用温度範囲外で充電すると、充電時間が著しく長くなることがあります。
- ただし、使用温度範囲内でも、マイクの温度が高い場合や低い場合には充電時間が長くなることがあります。
- 充電中はマイク、本機が温かくなりますが、異常ではありません。
- 満充電の充電電池を再度充電しないでください。充電電池の劣化を早めます。

マイク (WX-ST300) のセット方法について

マイク (WX-ST300) を本機にセットする場合、ラベリアマイクロホンのケーブルとタイピンを以下のように収納すると、他の機器にケーブルが絡まるなどの事故を防げます。

- ① ケーブルクランプのクランプ部にラベリアマイクロホンのケーブルを収納してケーブルクランプのキーパーをかぶせます。

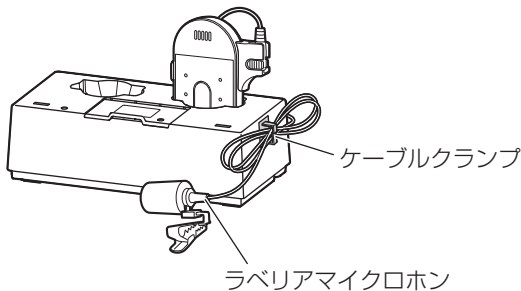

- ② ラベリアマイクロホンのタイピンの先端を下図のように、本機のタイピン挿入部にセットします。

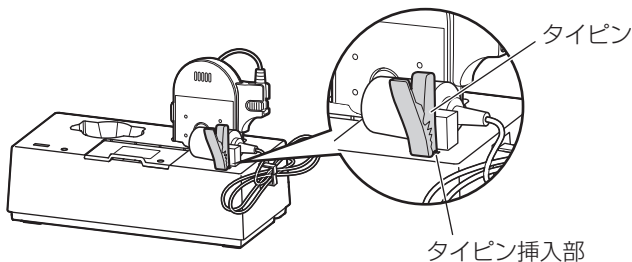

充電方法

■ 充電電池単体での充電方法

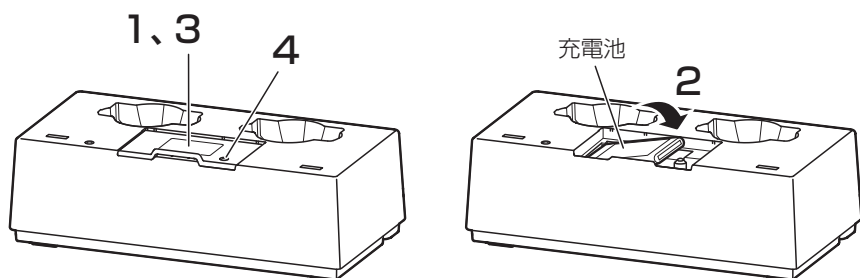

1 充電電池用充電部のフタを開ける

2 充電電池を入れる

充電電池の極性（プラス+、マイナス-）を確認して、充電電池をセットします。

3 充電電池充電部のフタを閉める

4 充電表示灯を確認する

充電電池を本機にセットすると、本機の充電表示灯（赤色）が充電状態を以下のように表示します。

点灯：充電中

消灯：充電完了、本機に正しくセットされていない、または充電電池が装着されていない

点滅：充電エラー

- 充電電池温度が許容範囲を超えた可能性があります。使用温度範囲内であることを確認してください。

外形寸法図

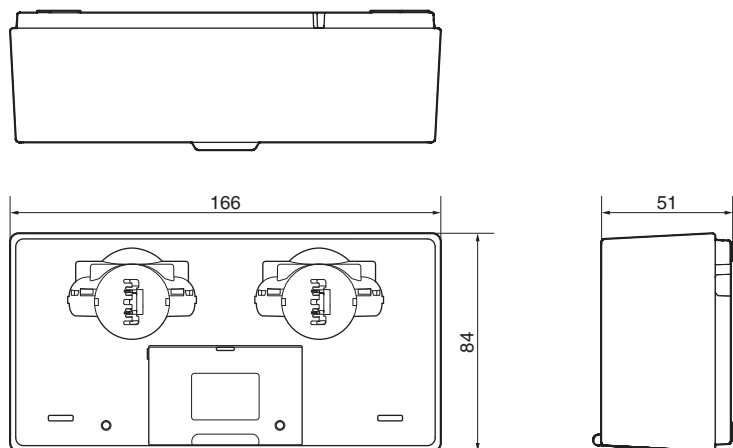

その他

故障かな!?

修理を依頼される前に、この表で現象を確かめてください。

これらの対策をしても直らないときやわからないとき、この表以外の現象が起きたときは、お買い上げの販売店にご相談ください。

現象	原因・対策	参照ページ
マイクの充電ができない (マイクを充電器にセットしても充電表示灯が消灯している)	● 充電が入っていますか？ ➡ 充電機を入れてください。	—
	● マイクが確実にセットされていますか？ ➡ 確実にセットされているか確認してください。	12
	● 電源プラグが電源コンセントに確実に接続されていますか？ ➡ 接続されているか、確認してください。	11
	● 電源コードがACアダプターに確実に接続されていますか？ ➡ 接続されているか、確認してください。	11
	● ACアダプターケーブルがDC電源入力端子に確実に接続されていますか？ ➡ 接続されているか、確認してください。	11
充電機の充電ができない (充電機を充電器にセットしても充電表示灯が消灯している)	● 電源プラグが電源コンセントに確実に接続されていますか？ ➡ 接続されているか、確認してください。	11
	● 電源コードがACアダプターに確実に接続されていますか？ ➡ 接続されているか、確認してください。	11
	● ACアダプターケーブルがDC電源入力端子に確実に接続されていますか？ ➡ 接続されているか、確認してください。	11
マイク、充電機の充電ができない (充電表示灯が点滅している)	● 本機内部の温度が上昇している可能性があります。 ➡ ACアダプターの電源プラグを抜いて、しばらくしてから再度充電してください。	7・12

仕様

ACアダプター	定格入力	AC100 V~240 V 50 Hz/60 Hz
	定格出力	DC12 V、1.5 A
消費電力		最大12 W
充電口数	マイク	2本
	充電池	1個
充電時間	マイク	約4時間（周囲温度25℃時）
	充電池	約4時間（周囲温度25℃時）
寸法	本体	51 mm（高）×166 mm（幅）×84 mm（奥）
	ACアダプター	32 mm（高）×52.5 mm（幅）×110.5 mm（奥） （DCコード、電源コードを除く）
質量	本体	約350 g
	ACアダプター	約180 g（電源コードは除く）
仕上げ	本体	ABS樹脂 黒色（マンセルN1近似色）
使用温度範囲		5℃~35℃
使用湿度範囲		10%~90%

保証とアフターサービス

よくお読みください

使いかた・お手入れ・修理などは

■まず、お買い求め先へご相談ください

▼お買い上げの際に記入されると便利です

販売店名	
電話	() -
お買い上げ日	年 月 日

修理を依頼されるときは

「故障かな!?!」(16ページ)で確認のあと、電源コードを抜いて、お買い上げ日と右の内容をご連絡ください。

●製品名	充電器
●品番	WX-SZ100
●故障の状況	できるだけ具体的に

- 保証期間中は、保証書の規定に従って出張修理いたします。

保証期間：お買い上げ日から本体1年間

- 保証期間終了後は、診断をして修理できる場合はご要望により修理させていただきます。

※修理料金は次の内容で構成されています。

技術料 診断・修理・調整・点検などの費用

部品代 部品および補助材料代

出張料 技術者を派遣する費用

※補修用性能部品の保有期間 **7年**

当社は、本製品の補修用性能部品（製品の機能を維持するための部品）を、製造打ち切り後7年保有しています。

アフターサービスについて、おわかりにならないとき

お買い上げの販売店または保証書表面に記載されています連絡先へお問い合わせください。

長期間使用に関するお願い

安全にお使いいただくために、販売店または施工業者による定期的な点検をお願いします。

本機を長年お使いの場合、外観上は異常がなくても、使用環境によっては部品が劣化している可能性があり、故障したり、事故につながることもあります。

下記のような状態ではないか、日常的に確認してください。

特に10年を超えてお使いの場合は、定期的な点検回数を増やすとともに買い換えの検討をお願いします。

詳しくは、販売店または施工業者に相談してください。

このような状態ではありませんか？

- 煙が出たり、こげくさいにおいや異常な音がする。
- 電源コード・電源プラグ・ACアダプターが異常に熱い。または割れやキズがある。
- 製品に触るとビリビリと電気を感じる。
- 電源を入れても、音が出てこない。
- その他の異常・故障がある。

直ちに使用を中止してください

故障や事故防止のため、**電源を切り**、必ず販売店または施工業者に**点検**や**撤去**を依頼してください。

その他

取扱説明書に記載されていない方法や、指定の部品を使用しない方法で施工されたことにより事故や損害が生じたときには、当社では責任を負えません。また、その施工が原因で故障が生じた場合は、製品保証の対象外となります。

■ 使いかた・お手入れ・修理などは、まず、お買い求め先へご相談ください。

■ その他ご不明な点は下記へご相談ください。

システムお客様ご相談センター

電話 フリーダイヤル  **0120-878-410** バナハ ヨイフ 受付：9時～17時30分
(土・日・祝祭日は受付のみ)
※携帯電話・PHSからもご利用になれます。

ホームページからのお問い合わせは

https://biz.panasonic.com/jp-ja/support_cs-contact

ご使用の回線(IP電話やひかり電話など)によっては、回線の混雑時に数分で切れる場合があります。

【ご相談窓口におけるお客様の個人情報のお取り扱いについて】

パナソニック コネクト株式会社およびグループ関係会社は、お客様の個人情報をご相談対応や修理対応などに利用させていただき、ご相談内容は録音させていただきます。また、折り返し電話をさせていただくための発信番号を通知いたしております。なお、個人情報を適切に管理し、修理業務等を委託する場合や正当な理由がある場合を除き、第三者に開示・提供いたしません。個人情報に関するお問い合わせは、ご相談いただきました窓口にご連絡ください。

パナソニック コネクト株式会社

〒812-8531 福岡県福岡市博多区美野島四丁目1番62号

© Panasonic Connect Co., Ltd. 2022

PGQX1833TA

Fv0415-7072

Printed in Vietnam