

取扱説明書

工事説明付き

ミキサー操作ユニット 業務用

品番： WR-PU200

RAMSA

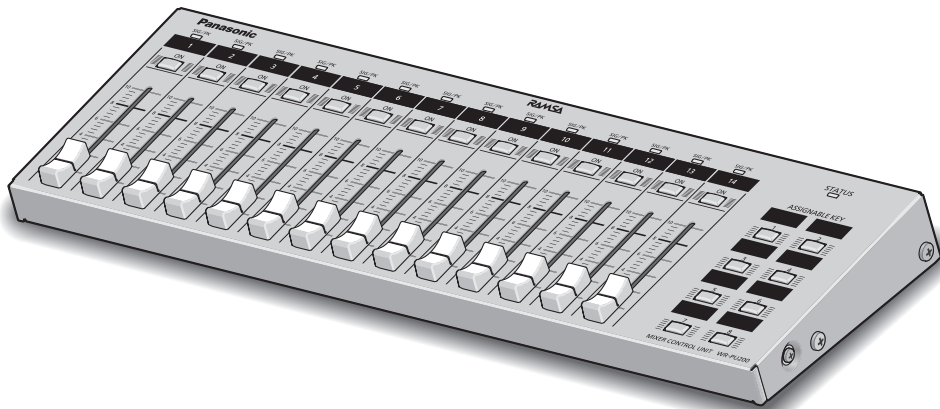

保証書別添付

このたびは、パナソニック製品をお買い上げいただき、まことにありがとうございます。

- 取扱説明書をよくお読みのうえ、正しく安全にお使いください。
- ご使用前に「安全上のご注意」(5～6ページ)を必ずお読みください。
- 保証書は、「お買い上げ日・販売店名」などの記入を確かめ、取扱説明書とともに大切に保管してください。

略称について

このドキュメントでは、以下の略称を使用しています。

- WR-DX200、WR-DX200DAN（別売品）をオーディオミキサーと表記しています。
- リモートコントロールソフトをリモートソフトと表記しています。

ネットワークに関するお願い

本機はネットワークへ接続して使用するため、以下のような被害を受けることが考えられます。

- ① 本機を経由した情報の漏えいや流出
- ② 悪意を持った第三者による本機の不正操作
- ③ 悪意を持った第三者による本機の妨害や停止

このような被害を防ぐため、お客様の責任の下、下記のような対策も含め、ネットワークセキュリティ対策を十分に行ってください。

- ファイアウォールなどを使用し、安全性の確保されたネットワーク上で本機を使用する。
- コンピューターが接続されているシステムで本機を使用する場合、コンピューターウイルスや不正プログラムの感染に対するチェックや駆除が定期的に行われていることを確認する。
- 本機内の設定情報をネットワーク上に漏洩させないため、認証設定でアクセスを制限するなどの対策を実施する。
- 本機、ケーブルなどが容易に破壊されるような場所には設置しない。
- 本機に接続される直流電源は同じ建屋内に設置すること。
- 外部施設からの屋外引き込みケーブルが直接接続されているネットワークに、本機を接続しない。

記号について

本書では、以下の記号を用いて説明しています。



重要 : 該当する機能を使用するにあたり、制限事項や注意事項が書かれています。



: 使用上のヒントが書かれています。

本機などで示される記号の意味を説明しています。



: 直流電源記号

もくじ

はじめに

設置

その他

はじめに

はじめに	2
商品概要	2
主な特長	2
付属品をご確認ください	2
取扱説明書について	2
免責について	2
商標および登録商標について	2
略称について	3
ネットワークに関するお願い	3
記号について	3
安全上のご注意	5
使用上のお願い	7
各部の名前とはたらき	8
前面	8
後面	8

設置

設置	9
設置上のお願い	9
設置のしかた	9
LANケーブルの取り付け	10
ゴム足の取り付け	10
サイドウッドパネルの取り付け	10
ラックへの取り付け	11
お買い上げ時の設定に戻すには	11

その他



外形寸法図	12
故障かな!?	13
仕様	14
保証とアフターサービス	15

安全上のご注意



必ずお守りください

人への危害、財産の損害を防止するため、必ずお守りいただくことを説明しています。





■ 誤った使いかたをしたときに生じる危害や損害の程度を区分して、説明しています。

 警告	「死亡や重傷を負うおそれがある内容」です。
 注意	「軽傷を負うことや、財産の損害が発生するおそれがある内容」です。

■ お守りいただく内容を次の図記号で説明しています。(次は図記号の例です)

	してはいけない内容です。
	実行しなければならない内容です。

警告

	■ 異常があるときは、すぐ使用をやめる (煙が出る、においがするなど、そのまま使用すると火災の原因となります。) → 直ちにLANケーブルを抜いて、販売店に連絡してください。
 禁止	■ 異物を入れない (水や金属が内部に入ると、火災や感電の原因となります。) → 直ちにLANケーブルを抜いて、販売店に連絡してください。 ■ 不安定な場所に置かない (落下や転倒によるけがや事故の原因となります。) ■ 雷のときは工事、配線をしない (火災や感電の原因となります。)
 分解禁止	■ 分解しない、改造しない (火災や感電の原因となります。)
 水ぬれ禁止	■ 機器の上や周囲に水などの入った容器を置かない (水などが中に入った場合、火災や感電の原因となります。) → 直ちにLANケーブルを抜いて、販売店に連絡してください。

はじめに

注意



■ **工事は販売店に依頼する**

(工事には技術と経験が必要です。けが、器物損壊の原因となります。)

→ 必ず販売店に依頼してください。

■ **配線は正しく行う**

(ショートや誤配線により、けがの原因となります。)

■ **お手入れのときは電源を切る**

(けがの原因となります。)



禁止

■ **ケーブルなどは引っ張らない**

(けがの原因となります。)

■ **ケーブルなどを傷つけない**

(重いものを載せたり、はさんだりすると、ケーブルが傷つき、けがの原因となります。)

■ **湿気やほこりの多い場所に設置しない**

(けがの原因となります。)

■ **電源を入れたまま工事、配線をしない**

(けがの原因となります。)

使用上のお願い

「安全上のご注意」に記載されている内容とともに、以下の事項をお守りください。

使用温度範囲は

0℃～45℃です。この温度範囲以外で使用すると、故障または誤動作の原因となります。

本機に電源スイッチはありません

電源を切る場合は、PoE電源供給装置の電源をOFFにしてください。

LANケーブルの抜き差しについて

PoE電源供給を切った状態で抜き差しをしてください。

長期間使用しない場合は

PoE電源供給を切ってください。

結露について

結露は、故障の原因になりますので注意してください。以下のようなときに結露が発生しやすくなります。

- 湿度が高いとき
 - 冷たい場所から、温度や湿度の高い場所に移動したとき
- 結露が発生した場合は、1～2時間程度放置して、結露がなくなったことを確認してから電源を入れてください。

ご使用の際は

スイッチ、フェーダーに無理な力を加えないでください。破損の原因となります。

フェーダーは、ほこりの付着などによりノイズが発生することがあります。そのようなときは販売店にご相談ください。

お手入れは

- PoE電源供給を切り、乾いた柔らかい布でふいてください。ほこりが取れにくいときは、水で薄めた台所用洗剤(中性)を柔らかい布にしみこませ、固く絞ってから軽くふいてください。そのあと、乾いた柔らかい布で、洗剤成分を完全にふき取ってください。
- シンナーやベンジンなど、揮発性のものは使用しないでください。
- 化学ぞうきんをご使用の際は、その注意書きにしたがってください。

使用上の注意事項

水滴または水沫のかからない状態で使用してください。

各部の名前とはたらき

前面

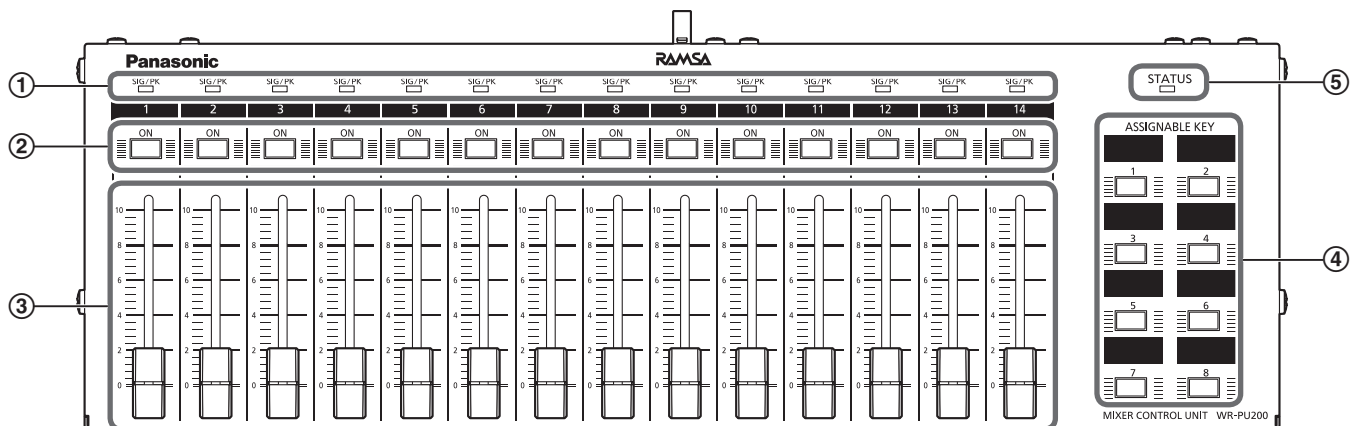

- ① シグナル／ピーク表示灯 [SIG/PK]
音声信号レベルの有無と、ピーク状態を表示します。
- ② チャンネルON／OFFスイッチ [ON]
チャンネルの音声出力をON（点灯）またはOFF（消灯）にします。
- ③ フェーダー
チャンネルの主音量を調整します。
- ④ アサインابلキー [ASSIGNABLE KEY] [1]～[8]
リモートソフトで割り当てた機能の操作を行います。
- ⑤ 状態表示灯 [STATUS]
LAN通信状態やエラー状態を表示します。

後面

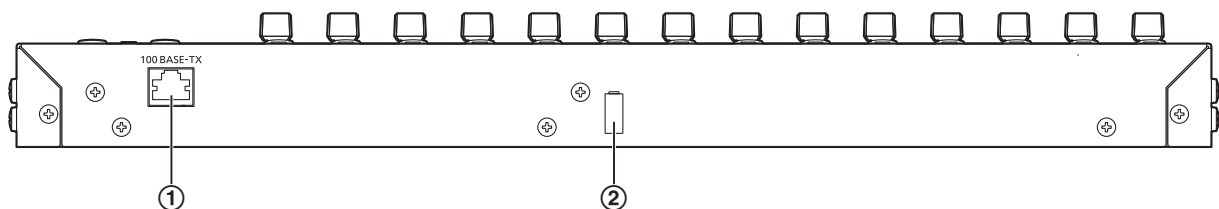

- ① LANコネクター [100BASE-TX] (RJ45)
PoEハブやPoEインジェクターを経由して、オーディオミキサーと接続する端子です。使用するLANケーブルはCat5e以上のものでご使用ください。
- ② ケーブルクランプ
LANケーブルが抜けるのを防ぐためのクランプです。

本機をWR-DX200、WR-DX200DANIに接続して使用するときの機能については、WR-DX200、WR-DX200DANIの取扱説明書およびPC用リモートコントロールソフトの取扱説明書をお読みください。

設置上のお願い



警告

- 工事は必ず販売店に依頼してください。
- 工事を行う前に、PoE電源供給を切ってください。また、「安全上のご注意」をよく読んでその指示にしたがってください。接続する機器の取扱説明書も必ずお読みください。
- 本装置を住宅環境で使用すると無線障害を引き起こす可能性があります。

設置工事は電気設備技術基準にしたがって実施してください。

本機は屋内専用です

屋外での使用はできません。

長時間直射日光のあたるところや、冷・暖房機の近くには設置しないでください。変形・変色または故障・誤動作の原因になります。また、水滴または水沫のかからない状態で使用してください。

本機は業務用機器です

以下の場所には設置しないでください

- 直射日光のあたる場所や温風吹き出し口の近く
- 湿気やほこり、振動の多い場所
- 温度差が激しく結露しやすい場所
- ちゅう房など蒸気や油分の多い場所
- スピーカーやテレビ、磁石など、強い磁力を発生するものの近く
- 塩害や腐食性ガスの発生する場所
- 水滴や水沫がかかる場所
- ケーブルなどが容易に破壊されるような場所
- 子供がいる可能性のある場所
- 一般の人が容易に触れることができる場所

静電気について

静電気による破損を防止するために、作業をはじめる前に本機以外の金属部に手を触れ、人体に帯電している静電気を放電してください。

使用電源は

PoEです。LANケーブルにて接続されたPoEハブやPoEインジェクターから電源供給されるように設定してください。詳しくはPoEハブ、PoEインジェクターの取扱説明書をお読みください。

本機の識別および定格表示について

本機の識別および電源、その他の表示は本機の裏面銘板をお読みください。

不要輻射について

この装置は、クラスA機器です。この装置を住宅環境で使用すると電波妨害を引き起こすことがあります。この場合には使用者が適切な対策を講ずるよう要求されることがあります。

設置のしかた

引き出し内に設置する場合など、本機の周囲温度が45℃以上にならないようにしてください。



- 本体の不良による脱落・転倒事故以外の取り付け方法不備などによる脱落・転倒事故に対しては、弊社は一切責任を負いかねますので、取り付け場所や取り付け方法の設計は十分な注意をお願いします。強度が不足する場合は十分な補強をし、安全を確認してから取り付けてください。
- 安全のため十分な脱落・転倒防止対策を施し、必ず定期的に保守点検を実施してください。

LANケーブルの取り付け

LANケーブルは使用中に抜けないように、下図のようにケーブルクランプで固定してください。
市販のLANケーブル（Cat5e以上）を使用してください。
LANケーブル（市販品）の最大長は、100 mまでです。
ストレートケーブル、クロスケーブルのいずれでも使用可能です。

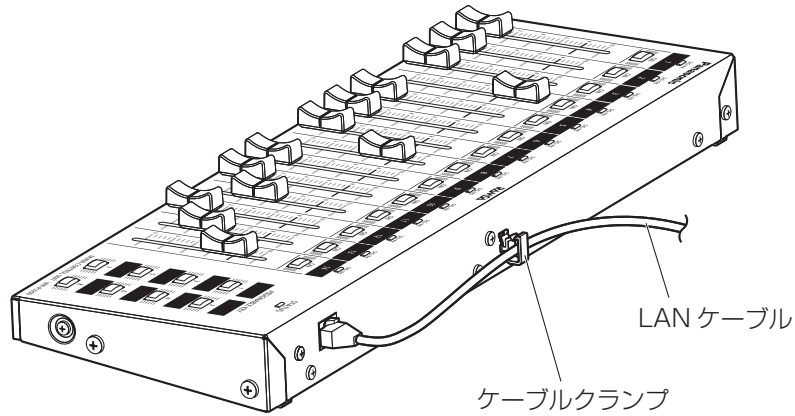

ゴム足の取り付け

本機を卓面に置いて使用するときには、卓面向への傷を防止するため、本機の底面にあるはり付け目安に合わせて付属のゴム足4個（付属品）をはり付けて使用してください。

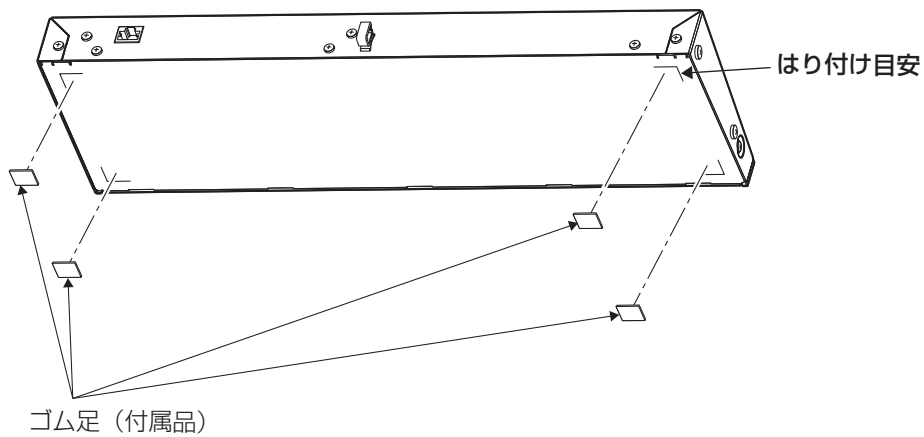

サイドウッドパネルの取り付け

本機を卓面に置いて使用するときには、下図のようにカナレ電気製サイドウッドパネル（品番：CSWP-PU200-1-DG（ダークグレー）、CSWP-PU200-1-DB（ダークブラウン））（いずれも推奨品）を取り付けることができます。
取り付け方法の詳細はサイドウッドパネルの取扱説明書をお読みください。

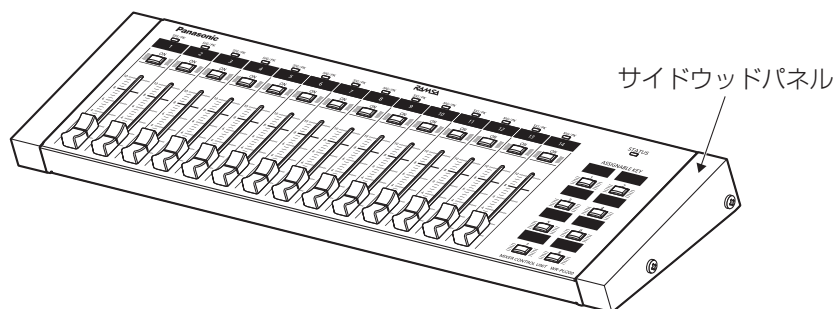

ラックへの取り付け

カナレ電気製スライドユニット（品番：CSU-PU200-1-B）（推奨品）または、ラックマウント金具（品番：CRM-PU200-1-B）（推奨品）を使用することで、本機をラックに取り付けて使用できます。

取り付け方法の詳細はスライドユニット、ラックマウント金具それぞれの取扱説明書をお読みください。

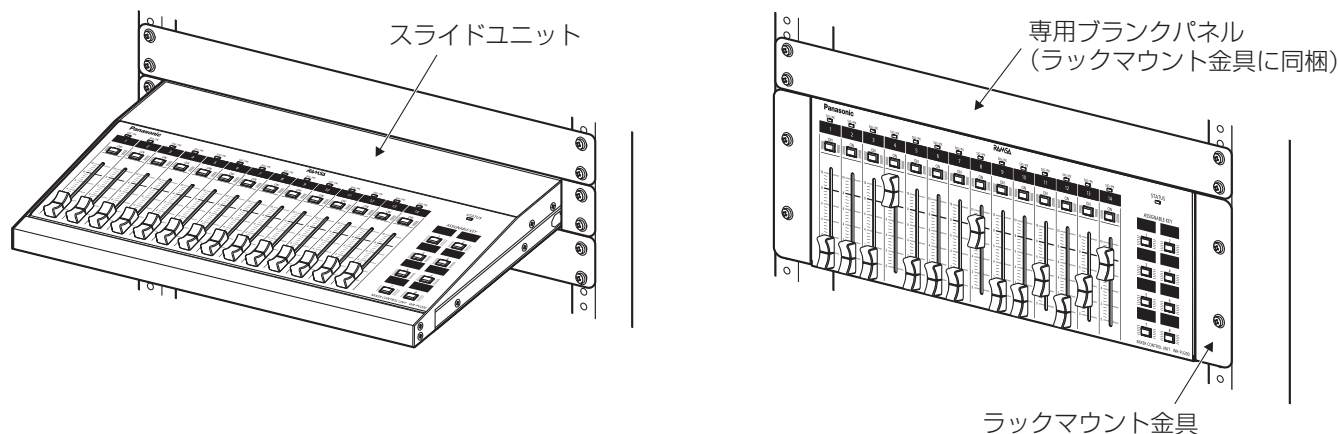

本機を取り付けるラックは、次のいずれかを使用してください。

- スタンダードラック：WU-RS80 収納ユニット数29U（当社製） ※従来品のWU-RS71もお使いいただけます。
- ロングラック：WU-RL85 収納ユニット数41U（当社製） ※従来品のWU-RL76もお使いいただけます。
- EIA規格相当品：EIA 19型、奥行450 mm以上のもの



- 本体の不良による脱落・転倒事故以外の取り付け方法不備などによる脱落・転倒事故に対しては、弊社は一切責任を負いかねますので、取り付け場所や取り付け方法の設計は十分な注意をお願いします。強度が不足する場合は十分な補強をし、安全を確認してから取り付けてください。
- 安全のため十分な脱落・転倒防止対策を施し、必ず定期的に保守点検を実施してください。

お買い上げ時の設定に戻すには

チャンネル1のチャンネルON/OFFスイッチと、アサインブルキー1を同時に押しながら電源を供給します。

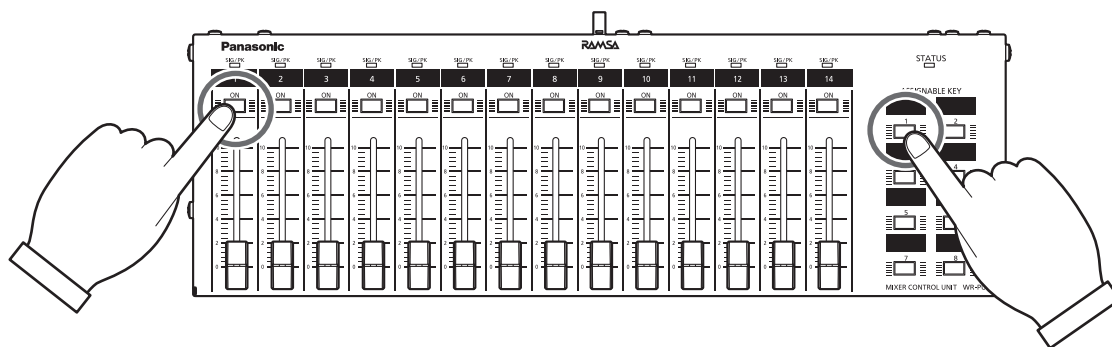

お買い上げ時の設定内容はWR-DX200、WR-DX200DANの取扱説明書、および、PC用リモートコントロールソフトの取扱説明書をお読みください。

外形寸法図

(単位：mm)

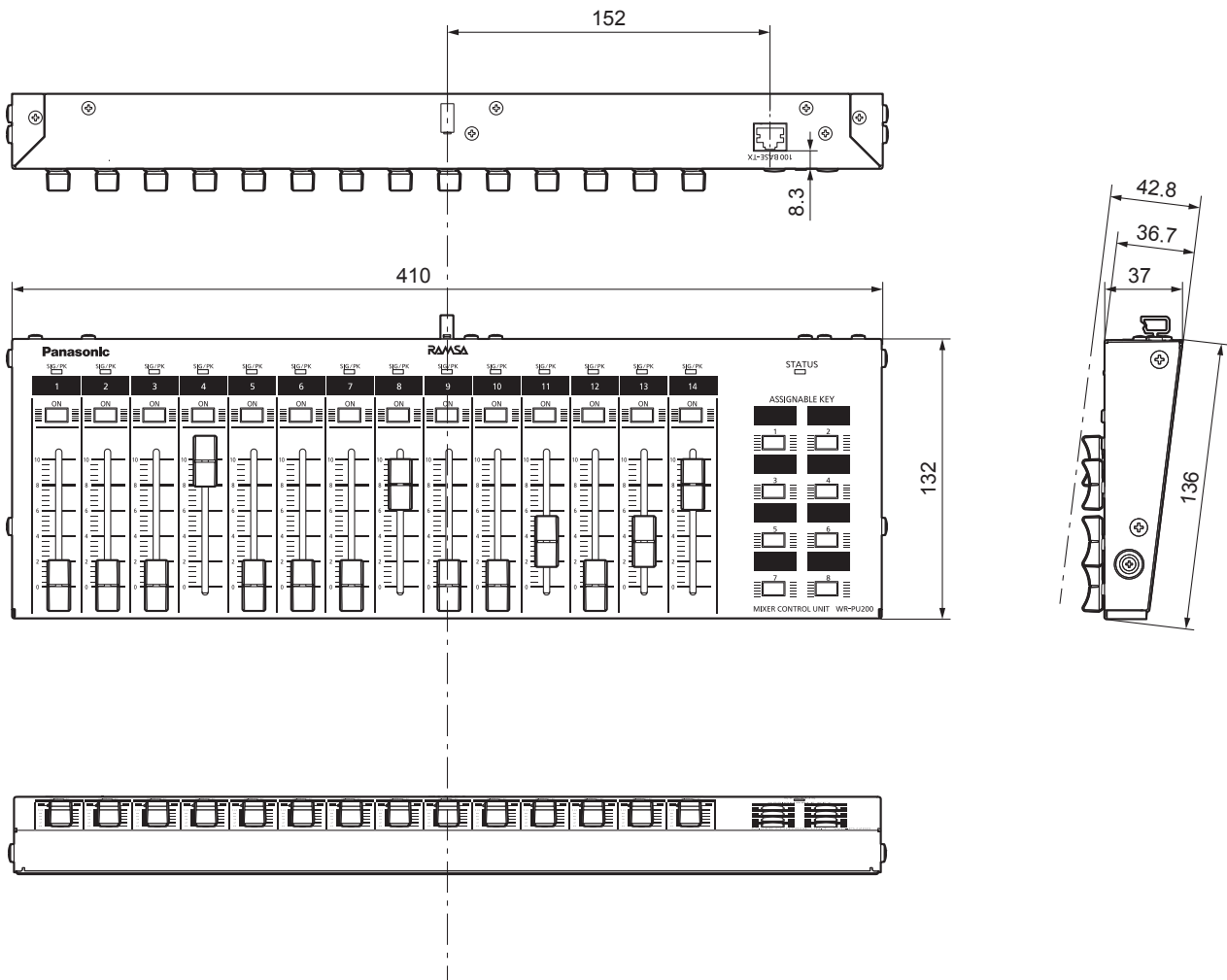

その他

故障かな!?

修理を依頼される前に、この表で症状を確かめてください。

これらの処置をしても直らないときや、この表以外の症状のときは、お買い上げの販売店にご相談ください。

症 状	原因・対策	参照ページ
本機での操作内容が、 正しくオーディオミキ サーの設定に反映され ない	● LANケーブルが抜けていませんか？ → LANケーブルを接続してください。	10
	● PoE電源が正しく供給されていますか？ → PoE電源供給機器との接続が正しく行われているか確認してくだ さい。 また、PoE電源供給が有効になっていることを確認してください。	—
	● 状態表示灯 [STATUS] が橙色点灯になっていませんか？ → WR-DX200、WR-DX200DANと正しく接続されていません。 WR-DX200、WR-DX200DANまでのネットワーク接続が正し く行われているか、もしくはWR-DX200、WR-DX200DAN側 の設定が適切に行われているかご確認ください。	WR-DX200、 WR-DX200DAN 取扱説明書 PC用リモート コントロールソフト 取扱説明書
	● 状態表示灯 [STATUS] が赤色点灯になっていませんか？ → エラー状態となっていますので、販売店にご連絡ください。	—

仕様

電源	PoE電源 (IEEE802.3af準拠)
消費電力	PoE DC 42-57 V ; 40 mA/約1.9 W (クラス1機器)
フェーダー	60 mmフェーダー×14本
制御インターフェース方式	100BASE-TX (RJ45)
使用温度範囲	0 °C ~ 45 °C
外形寸法	幅 410 mm 高さ 36.7 mm 奥行き 136 mm (突起部除く) 縦型マウント時占有スペース : EIA-3U (結線部ブランク除く)
質量	約1.6 kg
仕上げ	黒色塗装 (マンセルN1近似色)

保証とアフターサービス

よくお読みください

使いかた・お手入れ・修理などは

■まず、お買い求め先へご相談ください

▼お買い上げの際に記入されると便利です

販売店名	
電話	() -
お買い上げ日	年 月 日

修理を依頼されるときは

「故障かな!？」(13ページ)でご確認のあと、直らないときは、まずLANケーブルを抜いて、お買い上げ日と右の内容をご連絡ください。

●製品名	ミキサー操作ユニット
●品番	WR-PU200
●故障の状況	できるだけ具体的に

●保証期間中は、保証書の規定に従って出張修理いたします。

保証期間：お買い上げ日から本体1年間

●保証期間終了後は、診断をして修理できる場合はご要望により修理させていただきます。

※修理料金は次の内容で構成されています。

技術料	診断・修理・調整・点検などの費用
部品代	部品および補助材料代
出張料	技術者を派遣する費用

※補修用性能部品の保有期間 **7年**

当社は、本製品の補修用性能部品（製品の機能を維持するための部品）を、製造打ち切り後7年保有しています。

アフターサービスについて、おわかりにならないとき

お買い上げの販売店または保証書表面に記載されています連絡先へお問い合わせください。

長期間使用に関するお願い

安全にお使いいただくために、販売店または施工業者による定期的な点検をお願いします。

本機を長年お使いの場合、外観上は異常がなくても、使用環境によっては部品が劣化している可能性があり、故障したり、事故につながることもあります。

下記のような状態ではないか、日常的に確認してください。

特に10年を超えてお使いの場合は、定期的な点検回数を増やすとともに買い換えの検討をお願いします。

詳しくは、販売店または施工業者に相談してください。

このような状態ではありませんか？

- 煙が出たり、こげくさいにおいや異常な音がする。
- 電源コード・電源プラグ・ACアダプターが異常に熱い。または割れやキズがある。
- 製品に触るとビリビリと電気を感じる。
- 電源を入れても、音が出てこない。
- その他の異常・故障がある。

直ちに使用を中止してください

故障や事故防止のため、**電源を切り**、必ず販売店または施工業者に**点検**や**撤去**を依頼してください。

取扱説明書に記載されていない方法や、指定の部品を使用しない方法で施工されたことにより事故や損害が生じたときには、当社では責任を負えません。また、その施工が原因で故障が生じた場合は、製品保証の対象外となります。

■使いかた・お手入れ・修理などは、まず、お買い求め先へご相談ください。

■その他ご不明な点は下記へご相談ください。

システムお客様ご相談センター

電話 フリーダイヤル  **0120-878-410** バ ナ ハ ヨ イ フ 受付：9時～17時30分（土・日・祝祭日は受付のみ）
※携帯電話からもご利用になれます。

ホームページからのお問い合わせは https://connect.panasonic.com/jp-ja/support_cs-contact

ご使用の回線（IP電話やひかり電話など）によっては、回線の混雑時に数分で切れる場合があります。

本書の「保証とアフターサービス」もご覧ください。

【ご相談窓口におけるお客様の個人情報のお取り扱いについて】

パナソニック コネクト株式会社およびグループ関係会社は、お客様の個人情報をご相談対応や修理対応などに利用させていただき、ご相談内容は録音させていただきます。また、折り返し電話をさせていただくための発信番号を通知いただいております。なお、個人情報を適切に管理し、修理業務等を委託する場合や正当な理由がある場合を除き、第三者に開示・提供いたしません。個人情報に関するお問い合わせは、ご相談いただきました窓口にご連絡ください。

パナソニック コネクト株式会社

〒812-8531 福岡県福岡市博多区美野島四丁目1番62号