

## 取扱説明書 詳細編

UHD 液晶ディスプレイ **業務用**

品番 TH-86SQ1HJ (86V 型)  
TH-75SQ1HJ (75V 型)  
TH-65WQ1HJ (65V 型)

FHD 液晶ディスプレイ **業務用**

品番 TH-55WF1HJ (55V 型)

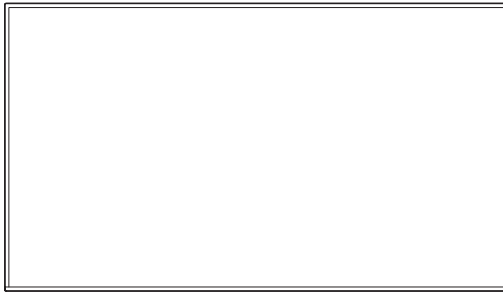

(TH-86SQ1HJ、TH-75SQ1HJ、  
TH-65WQ1HJ)

# 4K

PROFESSIONAL

\* 実解像度: 3840 x 2160 画素

このたびは、パナソニック製品をお買い上げいただき、  
まことにありがとうございます。

- 取扱説明書をよくお読みのうえ、正しく安全にお使いください。
- **ご使用前に「安全上のご注意」(4～8ページ)を必ずお読みください。**
- 保証書は、「お買い上げ日・販売店名」などの記入を必ず確かめ、  
取扱説明書とともに大切に保管してください。
- この取扱説明書は、TH-86SQ1HJ (86V 型)、TH-75SQ1HJ (75V 型)、  
TH-65WQ1HJ (65V 型)、TH-55WF1HJ (55V 型) 共用です。
- 製造番号は品質管理上重要なものです。  
お買い上げの際は、製品本体の製造番号をお確かめください。

# HDMI™

# HEVC Advance™

Covered by patents at [patentlist.accessadvantage.com](http://patentlist.accessadvantage.com)

# もくじ

## お使いになる前に

- この取扱説明書のイラスト、画面などはイメージであり、実際とは異なる場合があります。
- この取扱説明書の説明イラストは、主に TH-86SQ1HJ(86V 型)を元に作成しています。

|                                       |    |
|---------------------------------------|----|
| 安全上のご注意                               | 4  |
| 使用上のお願ひ                               | 9  |
| 付属品の確認                                | 12 |
| 付属品                                   | 12 |
| リモコンの電池の入れかた                          | 12 |
| USB メモリーカバーの取り付け                      | 13 |
| センサーモジュールの取り付け                        | 13 |
| ファンクションボードの取り付け                       | 14 |
| 移動するときの注意                             | 16 |
| アイボルト                                 | 17 |
| 別売オプション                               | 18 |
| 接続                                    | 19 |
| 電源コードの接続と固定、接続ケーブルの固定                 | 19 |
| 映像機器の接続                               | 21 |
| 接続の前に                                 | 22 |
| HDMI 1・HDMI 2 端子の接続例                  | 22 |
| DVI-D IN 端子の接続例                       | 23 |
| DisplayPort IN/DisplayPort OUT 端子の接続例 | 24 |
| DIGITAL LINK 端子の接続例                   | 26 |
| SERIAL IN (シリアル) 端子の接続例 (パソコンで制御する場合) | 26 |
| IR IN/IR OUT 端子の接続例                   | 28 |
| AUDIO OUT 端子の接続例                      | 28 |
| USB 端子の接続例                            | 29 |
| スピーカー端子の接続                            | 30 |
| 各部の基本説明                               | 31 |
| ディスプレイ                                | 31 |
| リモコン                                  | 33 |
| 基本の操作                                 | 34 |
| 入力信号を切り換える                            | 36 |
| 入力信号・画面モードなどを知りたいとき                   | 37 |
| 音量を調整する                               | 38 |
| 消音を使う                                 | 38 |
| オフタイマーを使う                             | 38 |
| 映像に合わせた拡大画面にする (画面モード)                | 39 |

|                       |    |
|-----------------------|----|
| 画面領域を拡大表示する (デジタルズーム) | 40 |
| オンスクリーンメニューについて       | 41 |
| 位置調整                  | 43 |
| 音声の調整                 | 44 |
| 画質の調整                 | 45 |
| メモリー機能を使う             | 48 |
| メモリーに保存する             | 49 |
| メモリーを呼び出す             | 49 |
| メモリーを編集する             | 50 |
| 初期設定                  | 51 |
| マルチ画面設定               | 51 |
| ポートレート設定              | 54 |
| 信号モード                 | 55 |
| 起動設定                  | 57 |
| 入力信号サーチ               | 59 |
| フェイルオーバー/フェイルバック      | 60 |
| スクリーンセーバー             | 62 |
| 入力表示書換設定              | 64 |
| パワーマネージメント設定          | 64 |
| 音声入力切換                | 66 |
| 外部機器連携設定              | 67 |
| HDMI-CEC 設定           | 67 |
| イメージ設定                | 68 |
| 光 ID                  | 70 |
| 入力切換固定                | 70 |
| オフタイマー機能              | 70 |
| 無操作自動オフ               | 70 |
| 表示言語切換                | 71 |
| タイマー設定                | 71 |
| 日付と時刻                 | 72 |
| ネットワーク設定              | 73 |
| USB メディアプレーヤー設定       | 77 |
| メモリービューワー設定           | 79 |
| Screen Transfer 設定    | 80 |
| ワイヤレスプレゼンテーション設定      | 80 |
| ファンクション設定             | 80 |
| OSD 設定                | 82 |
| ディスプレイ設置              | 82 |
| 映像回転                  | 83 |
| オプション設定               | 83 |
| コントロール設定              | 84 |

|   |            |                                     |            |
|---|------------|-------------------------------------|------------|
| ロングライフ設定                                | 84         | メモリービューワーを使う                        | 118        |
| センサー設定                                  | 84         | 準備                                  | 118        |
| 情報通知タイミング                               | 86         | メモリービューワー画面を表示する                    | 120        |
| SLOT 設定                                 | 86         | 静止画を再生する                            | 121        |
| 最大音量設定機能                                | 87         | 動画・音楽を再生する                          | 121        |
| 最大音量設定                                  | 87         | HDMI-CEC 機能を使う                      | 123        |
| ボタン操作制限                                 | 87         | 接続例                                 | 123        |
| 電源ボタンロック                                | 87         | 設定                                  | 123        |
| 電源ボタン操作設定                               | 87         | 機器の連動                               | 123        |
| 電源ランプ点灯設定                               | 87         | 機器の操作 (本機のリモコンで機器の操作)               | 124        |
| リモコン操作制限                                | 87         | マルチ画面のマルチ入力表示機能を使う                  | 125        |
| DVI-D/SLOT 選択                           | 87         | 4 画面で表示する                           | 125        |
| 使用メモリー選択                                | 87         | 4 画面から 1 画面にする                      | 125        |
| USB 選択                                  | 88         | データクローニングを使う                        | 126        |
| 高速入力切換モード                               | 88         | ディスプレイのデータを USB メモリーにコピー            | 126        |
| <b>ネットワーク機能を使う</b>                      | <b>89</b>  | USB メモリーのデータをディスプレイにコピー<br>(クローニング) | 127        |
| 接続に必要なパソコン環境                            | 89         | LAN を経由して他のディスプレイにデータを<br>コピー       | 128        |
| ネットワーク接続例                               | 89         | クローニングパスワードを変更する                    | 129        |
| コマンドコントロール                              | 91         | <b>USB メモリーでのネットワーク設定</b>           | <b>130</b> |
| LAN 経由の制御コマンドについて                       | 91         | USB メモリーに LAN 設定のファイルを保存            | 130        |
| PJLink プロトコル                            | 92         | USB メモリーのデータをディスプレイにコピー             | 131        |
| 複数台監視制御ソフトウェアについて                       | 94         | <b>内蔵光 ID を書き換えるには</b>              | <b>132</b> |
| ビデオウォールマネージャーについて                       | 94         | <b>ID リモコン機能を使う</b>                 | <b>133</b> |
| コンテンツマネージメントソフトウェアについて                  | 94         | リモコンの ID 番号を設定する                    | 133        |
| Screen Transfer について                    | 94         | リモコンの ID 番号の設定を解除する (ID 「0」)        | 133        |
| <b>LAN で接続する</b>                        | <b>95</b>  | <b>文字入力について</b>                     | <b>134</b> |
| パソコンの操作                                 | 95         | <b>プリセット信号</b>                      | <b>135</b> |
| <b>WEB ブラウザーコントロールを使う</b>               | <b>95</b>  | <b>工場出荷時の設定に戻すには</b>                | <b>138</b> |
| WEB ブラウザーコントロールを使う前に                    | 95         | ボタン操作制限、リモコン操作制限の設定を標準値に<br>戻すには    | 138        |
| WEB ブラウザーからのアクセス                        | 96         | リモコン操作制限の設定を標準値に戻すには                | 138        |
| WEB ブラウザーで操作する                          | 97         | <b>修理を依頼される前に</b>                   | <b>139</b> |
| <b>USB メディアプレーヤーを使う</b>                 | <b>106</b> | <b>保証とアフターサービス (よくお読みください)</b>      | <b>141</b> |
| 機能の説明                                   | 106        | <b>仕様</b>                           | <b>142</b> |
| 準備                                      | 107        | <b>ソフトウェアライセンス</b>                  | <b>145</b> |
| ファイルの再生                                 | 109        | <b>商標について</b>                       | <b>145</b> |
| ネットワーク環境 (マルチメディアプレーヤーのみ)               | 112        |                                     |            |
| メディアプレーヤーの開始/終了                         | 112        |                                     |            |
| 途中から再生機能 (レジューム再生)                      | 113        |                                     |            |
| プレイリスト編集機能                              | 113        |                                     |            |
| コンテンツマネージメントソフトウェアによる<br>スケジュール再生機能について | 114        |                                     |            |

# 安全上のご注意

必ずお守りください

人への危害、財産の損害を防止するため、必ずお守りいただくことを説明しています。

■ 誤った使い方をしたときに生じる危害や損害の程度を区分して、説明しています。



**警告**

「死亡や重傷を負うおそれがある内容」です。



**注意**

「軽傷を負うことや、財産の損害が発生するおそれがある内容」です。

■ お守りいただく内容を次の図記号で説明しています。(次は図記号の例です)



してはいけない内容です。



実行しなければならない内容です。



気をつけていただく内容です。



**警告**

異常・故障時は直ちに使用を中止してください

■ 異常があったときは電源プラグを抜いてください

- 煙が出たり、異常な臭いや音がある
- 映像や音声が出ないことがある
- 内部に水などの液体や異物が入った
- 本機に変形や破損した部分がある



電源プラグを抜く

そのまま使用すると火災・感電の原因になります。

- 電源プラグをコンセントから抜いて販売店に修理をご依頼ください。
- 本機を電源から完全に遮断するには、電源プラグを抜く必要があります。
- お客様による修理は危険ですから、おやめください。
- 電源プラグはすぐに抜けるように容易に手が届く位置のコンセントをご使用ください。

■ 故障した本機には手で触れないでください



感電の原因になることがあります。

■ 異物を入れないでください

通風孔などから内部に金属類や燃えやすいものなどを差し込んだり、落とし込んだりしないでください。



火災・感電の原因となります。

- 特にお子様にはご注意ください。



## 警告

### 電源コードについて

- 電源コードは本機に付属のもの以外は使用しないでください



付属以外の電源コードを使用すると、ショートや発熱により、感電・火災の原因になることがあります。

- 付属の電源コードを他の機器に使用しないでください



ショートや発熱により、火災や感電の原因になることがあります。

- 電源プラグにほこりがたまらないよう、定期的に掃除をしてください



湿気などでショートし火災・感電の原因となります。

- 電源プラグを抜き、乾いた布でふいてください。

- ぬれた手で電源プラグを抜き差ししないでください



感電の原因となります。

ぬれ手  
禁止

- コンセントや配線器具の定格を超える使い方や、交流 100 V 以外では使用しないでください



たこ足配線などで、定格を超えると、発熱により火災の原因となります。

- 電源プラグ（コンセント側）や、電源コネクター（本体側）は、根元まで確実に差し込んでください



差し込みが不完全であると、感電や発熱による火災の原因になります。

- 傷んだプラグ・ゆるんだコンセントのまま使用しないでください。
- 電源コネクター左右のロックが掛かっていることを確認してください。

- 電源コードや電源プラグを破損するようなことはしないでください

（ 傷つける、加工する、熱器具に近づける、無理に曲げる、ねじる、引っ張る、重いものを載せる、束ねる など ）



ショート、断線により火災・感電の原因となります。

- 電源コードやプラグの修理は、販売店にご依頼ください。

- 破損した電源コードや電源プラグには手で触れないでください



感電やショートによる火災の原因になることがあります。

- 本機は、必ず、電源プラグを保護接地があるコンセントに接続してください

- アースは確実に行ってください



感電の原因となります。本機の電源プラグはアース付き 3 芯プラグです。機器の安全確保のため、アースは確実に接続を行いご使用ください。

- アース工事は専門業者にご依頼ください。

## 警告

### ■ 設置は、工事専門業者にご依頼ください



工事が不完全ですと、死亡、けがの原因となります。

- 据置きには VESA 規格準拠の据置きスタンドを必ずご使用ください。
- 壁への取り付けには指定の別売壁掛け金具や VESA 規格準拠の壁掛け金具を必ずご使用ください。  
86/75V 型：  
VESA 600 × 400  
65/55V 型：  
VESA 400 × 400  
(P.9 ページ)
- 落下防止のため、ディスプレイと壁掛け金具の重量に十分耐えるよう、取り付け場所の強度を確認のうえ施工を行ってください。
- ご使用を終了した製品は、工事専門業者にご依頼のうえ速やかに撤去してください。

### ■ 付属の単 4 乾電池、センサーモジュール、両面テープ、M4 ねじ、およびワッシャーは乳幼児の手の届くところに置かないでください



誤って飲み込むと、身体に悪影響を及ぼします。

- 万一、飲み込んだと思われるときは、すぐに医師にご相談ください。

### ■ 雷が鳴りだしたら本機や電源プラグには触れないでください



感電の原因となります。

接触  
禁止

### ■ 上に水などの液体の入った容器を置かないでください

(花びん、植木鉢、コップ、化粧品、薬品や水などの液体が入った容器)



水などの液体がこぼれ、中に入った場合、火災・感電の原因となります。

水ぬれ  
禁止

### ■ ぬらしたりしないでください



火災・感電の原因となります。

水ぬれ  
禁止

### ■ 風呂場、シャワー室などでは使用しないでください



火災・感電の原因となります。

水場使用  
禁止

### ■ 不安定な場所に置かないでください



ぐらついた台の上や傾いた所などに置くと、倒れたり、落ちたりして、けがの原因となります。

### ■ 振動が少なく、本機の質量に耐えられる場所に設置してください



倒れたり、落ちたりして、けがや故障の原因となります。

### ■ 裏ぶた（キャビネット）を外したり、改造したりしないでください



分解  
禁止



#### 感電のおそれあり

サービスマン以外の方は、裏ぶたをあげないでください。内部には高電圧部分が数多くあり、万一さわると危険です。

#### 「本体に表示した事項」

内部には電圧の高い部分があり、火災・感電の原因となります。

- 内部の点検・調整・修理は販売店にご依頼ください。

## 注意

- 本機の通風孔をふさがないでください
- 風通しの悪い狭い所に押し込まないでください
- 逆さまにしないでください
- あお向けにしないでください
- テーブルクロスを掛けたり、じゅうたんや布団の上に置かないでください



内部に熱がこもり、火災や故障の原因となることがあります。  
( 9 ページ)

- 上に物を置かないでください



倒れたり、落下して、けがの原因となることがあります。

- 本機や据置きスタンドに乗ったり、ぶらさがったりしないでください



倒れたり、破損してけがの原因となることがあります。  
● 特に、小さなお子様にはご注意ください。

- 温度の高い所、湿気やほこりの多い所、油煙や湯気が当たるような所（調理台や加湿器のそばなど）に置かないでください



火災・感電の原因となることがあります。

- 電源コードを取り外すときは、必ず電源プラグ（コンセント側）や、電源コネクター（本体側）を持って抜いてください



コードを引っ張ると、コードが破損し、感電・ショートによる火災の原因となることがあります。

- 移動させる場合は、電源コードや機器の接続線、転倒防止具を外してください



コードや本機が破損し、火災・感電の原因となることがあります。

- 接続ケーブルの処理は確実に行ってください



ケーブルを壁面に挟んだり、無理に曲げたり、ねじったりすると、芯線の露出、ショート、断線により、火災・感電の原因となることがあります。

- 新しい電池と古い電池を混ぜたり、指定以外の電池を使用しないでください
- 日光、火などの過度な熱にさらさないでください



取り扱いを誤ると、電池の破裂、液漏れにより、火災・けがや周囲を汚損する原因となることがあります。

- 電池を入れるときには、極性（プラス⊕とマイナス⊖）を逆に入れしないでください



取り扱いを誤ると、電池の破裂、液漏れにより、火災・けがや周囲を汚損する原因になることがあります。挿入指示通り正しく入れてください。  
( 12 ページ)

- 被覆のはがれた電池は使用しないでください



取り扱いを誤ると、電池のショートにより、火災・けがや周囲を汚損する原因となることがあります。

- 長時間使用しないときは、リモコンから電池を取り出してください



液漏れ・発熱・発火・破裂などを起こし、火災や周囲汚損の原因になることがあります。

- 使い切った電池は、すぐにリモコンから取り出してください



そのまま機器の中に放置すると、電池の液漏れや、発熱・破裂の原因になります。

- 強い力や衝撃を加えないでください



液晶パネルが割れてけがの原因となることがあります。

- 長期間ご使用にならないときは電源プラグをコンセントから抜いてください



電源プラグにほこりがたまり火災・感電の原因となることがあります。

電源  
プラグを  
抜く

- 開梱や持ち運びは次の人数で行ってください

86V 型：4 人以上

75/65/55V 型：2 人以上

- 運搬や移動をする場合は、必ず取っ手を持ち行ってください（86/75/65V 型のみ）



落下してけがの原因になることがあります。

## 注意

- 本機を縦置きに設置されるときは、必ず電源ランプを上側にして設置してください



86/75/65V 型

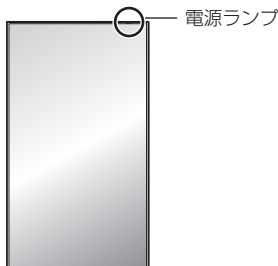

55V 型

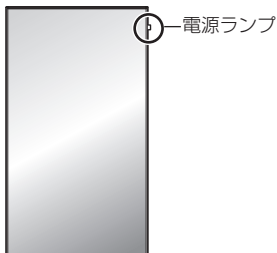

異なる方向に設置すると、内部に熱がこもり、火災や故障の原因となることがあります。

- 本機をご使用になるときは、安全のため、転倒・落下防止の処置をしてください



地震やお子様がよじ登ったりすると、転倒・落下しけがの原因となることがあります。

- 壁への取り付けの際は、取り付けねじや電源コードが壁内部の金属部と接触しないように設置してください



壁内部の金属部と接触して、感電の原因となることがあります。

- 接続ケーブルを引っ張ったり、ひっかけたりしないでください



倒れたり、落ちたりしてけがの原因となることがあります。

- 特に、お子様にはご注意ください。

- 塩害が発生する所、腐食性ガスが発生する所に設置しないでください



腐食により落下し、けがの原因となることがあります。また、本機の故障の原因になる場合があります。

## お手入れについて

- 一年に一度は内部の掃除を販売店にご依頼ください



内部にほこりがたまったまま、長い間掃除をしないと火災や故障の原因となることがあります。

湿気の多くなる梅雨期の前に行うと、より効果的です。なお、内部掃除については販売店にご相談ください。

- お手入れの際は、安全のため電源プラグをコンセントから抜いてください



感電の原因となることがあります。

電源  
プラグを  
抜く



# 使用上のお願い

## ■ 設置されるとき

本機の設置については、次に示す各項目をお守りください。

屋外に設置しないでください。

- 本機は室内でご使用ください。

機器相互の干渉に注意してください。

- 電磁波妨害による映像の乱れ、雑音などをさせて設置してください。

機器の接続は電源を「切」にして行ってください。

- 各機器の説明書に従って、接続してください。

振動や衝撃が加わる場所への設置は避けてください。

- 本機に振動や衝撃が加わって内部の部品がいたみ、故障の原因となります。  
振動や衝撃の加わらない場所に設置してください。

本機の質量に耐えられる場所に設置してください。

- 転倒・落下により、けがの原因になることがあります。

高圧電線や動力源の近くに設置しないでください。

- 高圧電線や動力源の近くに本機を設置すると妨害を受ける場合があります。

熱器具から離して設置してください。

- キャビネットの変形や故障の原因となります。

海拔 2 800 m 以上の場所に設置しないでください。

- 部品の寿命などに影響を及ぼすおそれや、故障の原因になる場合があります。

本機の使用環境温度は、海拔 1 400 m 未満で使用する場合は、0℃～40℃、高地（海拔 1 400 m 以上～2 800 m 未満）で使用する場合は、0℃～35℃です。

本機（65/55V 型）を直射日光にさらされるような場所に設置して使用する場合は使用環境温度は、海拔 1 400 m 未満で使用する場合は、0℃～30℃、高地（海拔 1 400 m 以上～2 800 m 未満）で使用する場合は、0℃～25℃です。

設置環境の不具合による製品の破損などについては、保証期間中であっても責任を負いかねますのでご注意ください。

本機の液晶パネル面を立てた状態で移動してください。

- 液晶パネル面を上または下にしての移動はパネル内部の破損の原因となります。

液晶パネルをつかむようなことはしないでください。

- 液晶パネルを強く押ししたり、先のとがった物で押ししたりしないでください。液晶パネルに強い力が加わると、画面表示にムラが生じ、故障の原因になります。

直射日光にさらされるような場所に設置しないでください。（86/75V 型のみ）

- 室内であっても直接日光が当たると液晶パネルの温度上昇により故障の原因になることがあります。

本機を保管しておく場合は、乾燥した室内に保管してください。

## 設置時の空間距離について

- ケースや筐体内に設置する場合は、冷却ファンや通気口を設けて、液晶パネル前面を含めた本機周辺温度（ケースや筐体内温度）が本機の使用環境温度の範囲内に維持するように適切な換気を確実に行ってください。

- (65/55V 型のみ)

直射日光にさらされるような場所に設置する場合は、液晶パネル前面を直射日光が入射する窓に向けて 20 cm 以上の間隔をおいて垂直に据え付けてください。他の条件で据え付ける場合は、販売店にご相談ください。

## VESA 規格準拠の壁掛け金具を使用する場合

### 使用するねじについて

- 取り付け穴の深さを確認し、確実に取り付けをしてください。

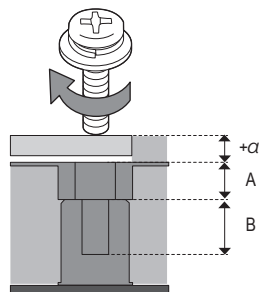

+ α : 壁掛け金具などの厚み

A : ねじ山のない部分

B : ねじ山のある部分

|       | 取り付けピッチ         | 取り付け穴の深さ               | ねじ（本数） |
|-------|-----------------|------------------------|--------|
| 86V 型 | 600 mm × 400 mm | A: 13.5 mm<br>B: 20 mm | M8 (4) |
| 75V 型 | 600 mm × 400 mm | A: 13.5 mm<br>B: 23 mm | M8 (4) |
| 65V 型 | 400 mm × 400 mm | A: 13.8 mm<br>B: 20 mm | M8 (4) |
| 55V 型 | 400 mm × 400 mm | A: 22 mm<br>B: 18 mm   | M6 (4) |

## ■ 接続について

### 電源コードや接続ケーブル抜き差しについて

- 壁への設置を行った場合、電源コード、接続ケーブルの抜き差しが困難な場合は、先に接続してから設置してください。コード類が絡まないようご注意ください。設置が完了してから、電源プラグをコンセントに差し込んでください。

## ■ご使用になるとき

電源ランプおよびリモコン受信部の可動構造に注意してください。(55V 型のみ)

- 工場出荷時、電源ランプおよびリモコン受信部は本体内に格納されています。通常時は後面のレバーを操作してリモコン受信部を本体の端面より引き出しご使用ください。マルチ画面のマルチスクリーン表示使用時など設置状況に応じて、リモコン受信部を本体内に収納してご使用ください。(P.31 ページ)

本機は残像が発生することがあります。

- 静止画を継続的に表示した場合、残像が生じることがあります。残像は通常の動画をしばらく表示すると解消されます。

偏向サングラス使用時、画面表示が見えない場合があります。

- 液晶パネルの偏向特性による現象です。故障ではありませんのでご了承ください。

画面に赤い点、青い点または緑の点があるのは、液晶パネル特有の現象で故障ではありません。

- 液晶パネルは精密度の高い技術で作られています。画面上に常時点灯または点灯しないドットが発生する場合があります。これらは故障ではありませんのでご了承ください。

|       | ドット抜けの割合*   |
|-------|-------------|
| 86V 型 | 0.00007% 以下 |
| 75V 型 | 0.00007% 以下 |
| 65V 型 | 0.00007% 以下 |
| 55V 型 | 0.00015% 以下 |

※ IS09241-307 の基準に従って副画素 (サブピクセル) 単位で計算しています

使用される温度・湿度条件によっては明るさのムラが発生することがありますが、故障ではありません。

- 連続通電でムラは消えていきます。消えない場合は、販売店にご相談ください。

液晶パネル表面について

- 液晶パネル表面に指紋や汚れがつくと、きれいな映像が見られません。傷や汚れがつかないように取り扱いにご注意ください。

適度の音量で隣近所への配慮を

- 特に夜間は小さな音でも通りやすいので、窓を閉めたりして生活環境を守りましょう。

ディスプレイの一部が熱くなることがあります。

- 前面パネル、天面、背面等の一部は温度が高くなっておりますが、性能・品質には問題ありません。

ファンの交換が必要となる場合があります。

- ファンの使用時間が 25 000 時間を超えた場合は、ファンの交換が必要となる場合があります。
- 使用環境によりファンの交換が必要となる時間は異なります。
- ファンの交換については販売店にご依頼ください。ファンの使用時間は「オプション設定」画面でご確認いただけます。(P.83 ページ)

長時間で使用にならないときは

- 電源プラグをコンセントから抜いておいてください。
- 本体の電源ボタンで電源を切った場合は約 0.3 W の電力を消費します。
- 電源供給せずに長期保管する場合は、直射日光にさらされる様な場所に保管しないでください。

電源が瞬断や瞬停、瞬時電圧低下すると、正常に動作しない場合があります。

- このような場合は、本機および本機と接続している機器の電源をいったん切ったあと、再度、電源を入れてください。

ご覧になっている映像端子以外の入力端子に接続されているケーブルを抜き差ししたり、映像機器の電源を「切」「入」すると映像が乱れることがあります。故障ではありません。

## ■有線 LAN について

静電気が多く発生するような場所でのディスプレイの使用は、できるだけしないでください。

- じゅうたんなどの静電気が多く発生するような場所でディスプレイを使用する場合、有線 LAN または DIGITAL LINK での通信が切れやすくなります。その場合は、問題となる静電気やノイズ源を取り除いてから、再度、有線 LAN または DIGITAL LINK 接続をしてください。
- まれに静電気やノイズにより LAN 接続ができなくなる場合があります。このような場合は、本機および本機と接続している機器の電源をいったん切ったあと、再度、電源を入れてください。

放送局や無線機からの強い電波により、正常に動作しない場合があります。

- 近くに強い電波を発生する設備や機器がある場合は、それらの機器から十分に離して設置するか、両端で接地された金属箔あるいは金属配管で DIGITAL LINK/LAN 端子に接続している LAN ケーブルを覆ってください。

## ■セキュリティに関するお願い

本機をご使用になる場合、次のような被害に遭うことが想定されます。

- 本機を経由したお客様のプライバシー情報の漏えい
- 悪意の第三者による本機の不正操作
- 悪意の第三者による本機の妨害や停止

セキュリティ対策を十分に行ってください。(P.96・102 ページ)

- LAN 制御のパスワードを設定し、ログインできるユーザーを制限してください。
- パスワードはできるだけ推測されにくいものにしてください。
- パスワードは定期的に変更してください。
- パナソニック コネクト株式会社およびその関係会社、お客様に対して直接パスワードを照会することはございません。直接問い合わせがあっても、パスワードを答えないでください。
- ファイアウォールなどの設定により、安全性が確保されたネットワークでご使用ください。
- 廃棄時には、データの初期化を行ってから廃棄ください。「工場出荷時の設定に戻すには」(P.138 ページ)をご覧ください。

## ■ 光 ID について

- 本機は、光 ID 信号を発信する機能を備えています。光 ID は、光の点滅を使って高速かつ安定して情報を伝える可視光通信技術の 1 つです。パナソニックが提供する LinkRay 光 ID ソリューションサービスをご利用いただくことで、次のような使い方ができます。

本機が発信する光 ID 信号を端末（スマートフォン / タブレット）のカメラと専用のアプリケーションソフトを使って受信すると、その光 ID 信号にひも付けされたコンテンツを取得して端末の画面上に表示します。

LinkRay 光 ID ソリューションサービスについて、詳しくは弊社 WEB サイト ([https://connect.panasonic.com/jp-ja/products-services\\_linkray](https://connect.panasonic.com/jp-ja/products-services_linkray)) をご覧ください。

- レーザー方式のバーコードリーダーをお使いの場合、バーコード面に画面の光が当たらないようにしてください。バーコードリーダーの不読や誤読の原因となります。
- 防犯カメラなどで画面を撮影した場合、撮影画像に縞模様が発生する場合があります。
- 直射日光が当たる場所や周辺の照明光が明るい場所などでは、周囲の光の影響により、光 ID が受信できないことや、光 ID の受信性能が劣ることがあります。

### お知らせ

- LinkRay 光 ID ソリューションサービスのご利用には、別途契約が必要になります。
- スマートフォン用アプリケーションソフト「LinkRay - 光 ID Solution」が必要になります。App Store または Google Play から「LinkRay」で検索して、ダウンロードしてください。動作確認済み端末の最新情報については、弊社 WEB サイト ([https://connect.panasonic.com/jp-ja/products-services\\_linkray](https://connect.panasonic.com/jp-ja/products-services_linkray)) をご覧ください。

## ■ カラーユニバーサルデザイン (CUD)

色の見え方が一般と異なる（先天的な色覚異常、白内障、緑内障など）人にも情報がきちんと伝わるよう、色使いに配慮したユニバーサルデザインを言います。

この製品は、カラーユニバーサルデザインに配慮して作られており、NPO 法人カラーユニバーサルデザイン機構による認証を取得しています。

## ■ お手入れについて

必ず電源プラグをコンセントから抜いて行ってください。

**キャビネットや液晶パネル表面の汚れは柔らかい布（綿・ネル地など）で軽くふく**

- ひどい汚れや液晶パネルの表面に付着した指紋汚れなどは、水で 100 倍に薄めた中性洗剤に布をひたし、固く絞ってふき取り、乾いた布で仕上げてください。
- 水滴が内部に入ると故障の原因になります。



### お知らせ

- 液晶パネルの表面は特殊な加工をしています。固い布でふいたり、強くこすったりすると表面に傷がつく原因になります。

## 化学ぞうきんのご使用について

- 液晶パネルの表面には使用しないでください。
- キャビネットにご使用の際はその注意書きに従ってください。

**殺虫剤、ベンジン、シンナーなど揮発性のものをかけない**

- キャビネットの破損や塗装がはがれる原因になります。また、ゴムやビニール製品などを長時間接触させないでください。



## 通気孔のゴミやほこりを取り除く

- 使用環境によって通気孔付近に埃などが付着する場合があります。それにより、本機内部の冷却、排熱の循環が悪化し、輝度の低下や故障の原因となるおそれがありますので通気孔に付着した埃を取り除く清掃をお願いします。
- 付着するゴミやほこりの量は、設置した場所や使用時間によって異なります。

## ■ 廃棄について

製品を廃棄する際は、最寄りの市町村窓口または販売店に、正しい廃棄方法をお問い合わせください。

# 付属品の確認

## 付属品

付属品が入っていることをご確認ください。  
< >は個数です。

### □ 電源コード< 1 >

(約 2 m)

86/75/65V 型

- 1JP186SQ1HJ
- 55V 型
- 1JP155AF1J

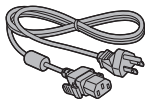

### □ リモコン< 1 >

- DPVF2712ZA/J1



### □ 単 4 形乾電池< 2 > (リモコン用)

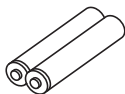

### □ クランプ< 3 >

- DPVF1654ZA



### □ USB メモリーカー< 1 >

- DPVF3563ZA/X1

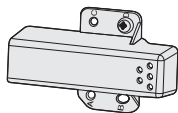

### □ SLOT アダプター< 1 >

- DPVF2722YA/X1

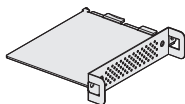

### □ センサーモジュール< 1 >

両面テープ< 2 >

- DPVF3677ZA/X1

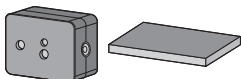

### □ 4 極超ミニケーブル< 1 > (約 3 m)

- DPVF3657ZA/X1



### お願い

- 乳幼児の手の届かないところに、適切に保管してください。
- 付属品の品番は予告なく変更する場合があります。(上記品番と実物の品番が異なる場合があります。)
- 付属品を紛失された場合は、お買い上げの販売店へご注文ください。(サービスルート扱い)
- 包装材料は商品を取り出したあと、適切に処理してください。

## リモコンの電池の入れかた

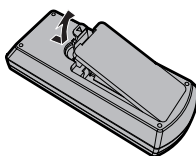

ふたをあける

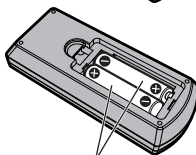

電池を入れ、ふたをしめる  
(⊖ 側から先に入れます。)

単 4 形乾電池

### お願い

- 電池を誤って取り付けると、液漏れや腐食のために、リモコンが壊れることがあります。
- 電池は環境に配慮した方法で廃棄してください。

次の点にご注意ください。

1. 電池は常に 2 本 1 組で交換してください。
2. 使用済み電池と新しい電池を組み合わせないでください。
3. 異なる種類の電池を組み合わせないでください (例えばマンガン電池とアルカリ電池など)。
4. 使用済み電池の充電、分解、焼却などを行わないでください。
5. 電池を分解したり、火の中に投入したりしないでください。  
また、直射日光の当たる場所や火のそばなど、高温の場所に保管しないでください。

## USB メモリーカバーの取り付け

USB メモリーを使用される場合、USB メモリーを保護するために USB メモリーカバーを取り付けることができます。

### 1 ディスプレイ底部の USB 端子に USB メモリーを挿入する

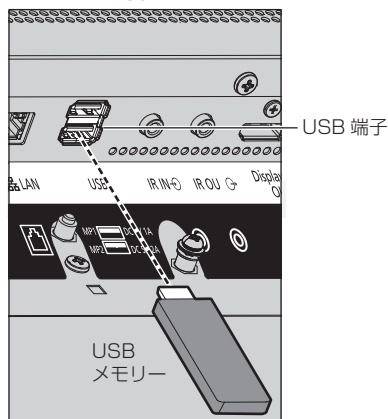

#### お願い

- お使いになる USB 端子を「USB 選択」で選択してください。(☞ 88 ページ)
- USB 端子により、外部機器に供給できる電力が異なります。(「USB 端子の接続例」☞ 29 ページ)

### 2 M4 ねじをディスプレイ本体のねじ穴に合わせて USB メモリーカバーを取り付ける

### 3 M4 ねじを締めつけて、USB メモリーカバーを固定する

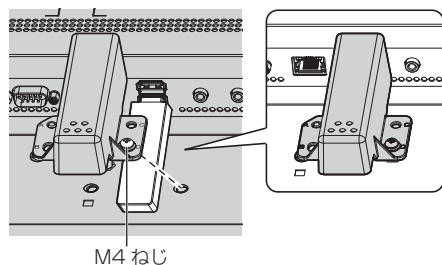

## センサーモジュールの取り付け

付属品のセンサーモジュールを取り付けることで、センサー機能を使用することができます。

#### お願い

- センサーモジュールの取り付け、取り外しの際は、必ずディスプレイ本体の電源を切ってください。

### 1 センサーモジュールに 4 極超ミニケーブル (付属品) を接続する

#### お願い

- 4 極超ミニケーブルの端子はしっかり奥まで差し込んでください。

センサーモジュール

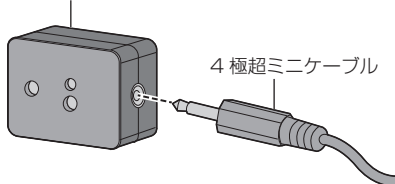

### 2 両面テープの片面の剥離紙をはがし、センサーモジュールの上面または底面に貼り付ける

#### お願い

- 貼り付ける面のほこり、水、油などの汚れは拭き取り、貼り付け面にしっかり押し付けて貼ってください。
- 一度貼り付けた両面テープの再貼り付けはできませんので、貼り付け位置を十分に確認のうえ、貼り付けてください。
- センサーモジュールの両面テープでの固定は恒久的な保持を保证するものではありません。外力を受けたり、環境条件などで外れた場合は、市販の両面テープで再度固定し直してください。

剥離紙

両面テープ

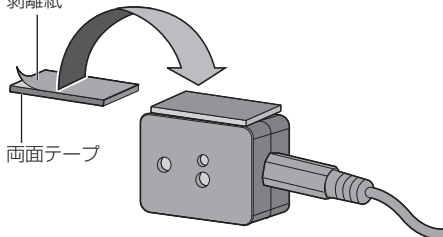

### 3 両面テープの残りの片面の剥離紙をはがし、センサーモジュールをディスプレイのベゼルに貼り付ける

#### お願い

- センサー前面が環境照度や接近する手を検出できる場所に貼り付けてください。
- 近接センサー機能を使用する場合は、センサーモジュールを床や机、天井から 2 cm 以上離してください。またセンサー前面 1 m 以内には物を置かないでください。
- 貼り付ける面のほこり、水、油などの汚れは拭き取り、貼り付け面にしっかり押し付けて貼ってください。
- 一度貼り付けた両面テープの再貼り付けはできませんので、貼り付け位置を十分に確認のうえ、貼り付けてください。

センサー取り付け場所の例：

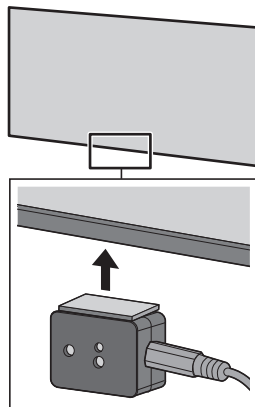

### 4 4 極超ミニケーブルのもう一方の端子を SENSOR IN 端子に接続する

#### お願い

- 4 極超ミニケーブルの端子はしっかり奥まで差し込んでください。
- 接続ケーブルは、垂れ下がったり、不用意に引っ張られたりすることのないように、付属のクランパーで本機に固定してください。(P. 19 ページ「接続ケーブルの固定」)

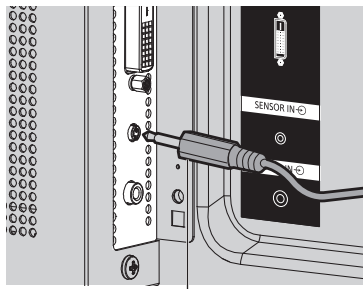

4 極超ミニケーブル

### ファンクションボードの取り付け

幅が狭いファンクションボードを使用される場合は、付属品の SLOT アダプターを取り付けてスロットに挿入してください。

#### お願い

- ファンクションボードの取り付け、取り外しの際は必ずディスプレイ本体の電源を切り、コンセントから電源プラグを抜いてください。

フルサイズのボードを装着する場合は、手順 4 に進んでください。

### 1 SLOT アダプターのガイドがある側のねじ 1 本を外す

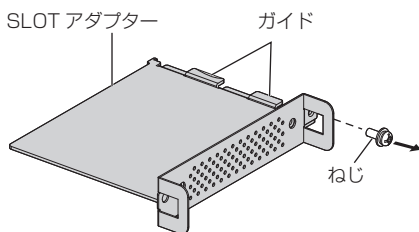

### 2 SLOT アダプターのガイドにファンクションボードの基板をはめ込み、基板をフック (1 ヶ所) と端面 (2 ヶ所) を確実に接触させる

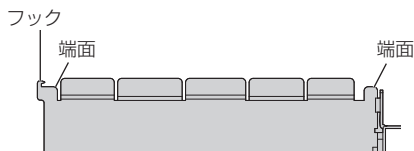
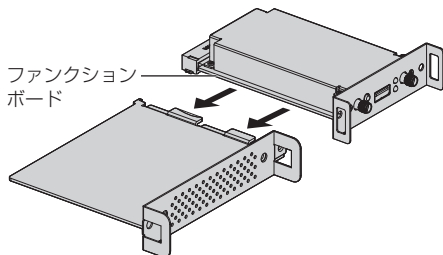

### 3 手順 1 で外したねじでファンクションボードを SLOT アダプターに固定する

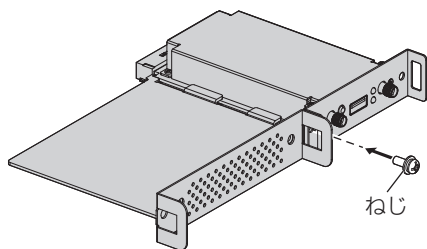

- 締め付けトルクは  $0.5\text{N} \cdot \text{m}$  以下を目安として締め付けてください。

#### お願い

- ねじを確実に締め、SLOT アダプターのフックが基板を固定していることを確認してください。
- SLOT アダプターを取り付けたファンクションボードをカバーと反対側から見たときに、SLOT アダプターと基板のそれぞれの面が一致していることを確認してください。

この面が一致していること

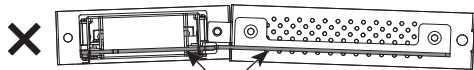
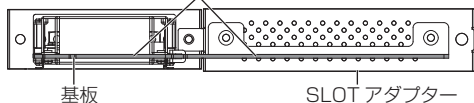

この面が水平になっていないと装着できません。



- 基板の端面から約  $3\text{mm}$  の範囲にリード線があるとガイドレールと干渉してファンクションボードを装着できません。この範囲にリード線がないことを確認してください。

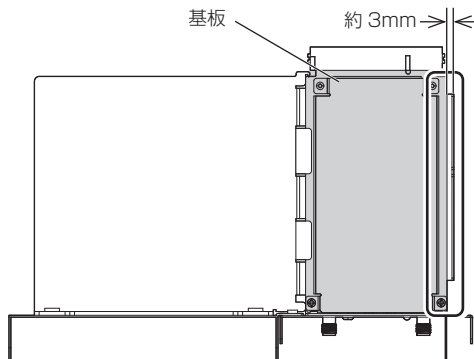

この範囲にリード線がないこと

### 4 本体スロットのカバーのねじ 2 本を外し、取り外す

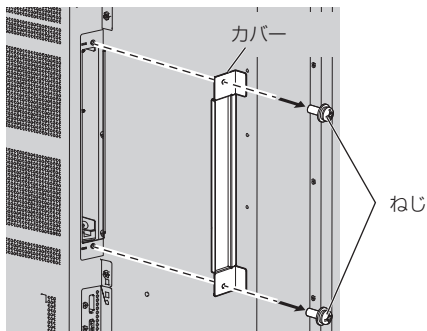

### 5 本体スロットにファンクションボードを挿入し、手順 4 で外したねじ 2 本で固定する

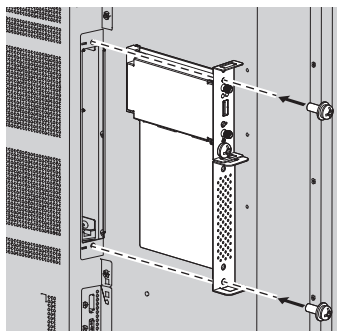

- 締め付けトルクは  $0.5\text{N} \cdot \text{m}$  以下を目安として締め付けてください。

#### お願い

- ファンクションボードが本体スロットの開口部端面に接触しないように挿入してください。ファンクションボードに傷がつく原因になります。

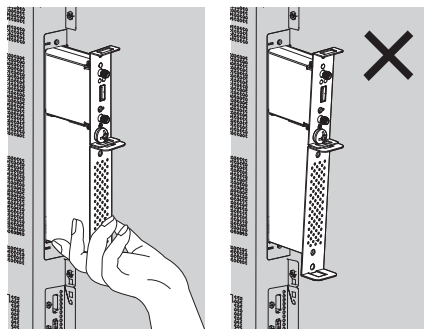

# 移動するときの注意

## 86/75/65V 型

本機には、持ち運びのための取っ手があります。移動するには取っ手を持ってください。

### 86V 型

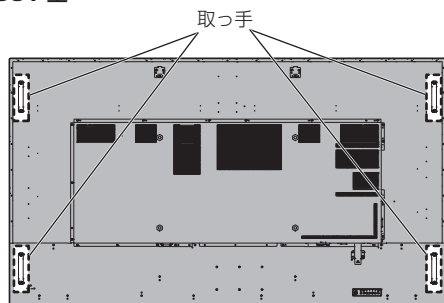

### 75V 型

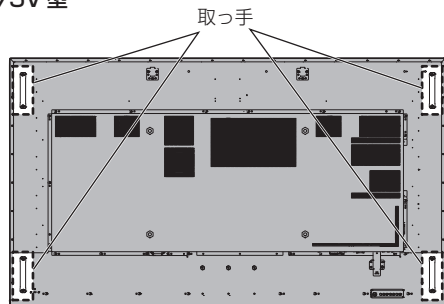

### 65V 型

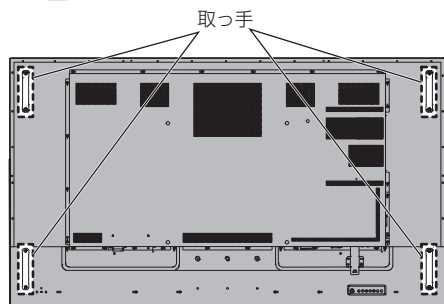

### お願い

- 取っ手以外の場所を持たないでください (86/75/65V 型)。
- 持ち運びは次の人数で行ってください。

**86V 型** : 4 人以上

**75/65/55V 型** : 2 人以上

落下してけがの原因になることがあります。

- 移動時は液晶パネル面を立てた状態で持って移動してください。  
液晶パネル面を上または下にしての移動はパネル変形、内部破損の原因となることがあります。
- 本機の上下左右のフレームやコーナー部、また液晶パネル前面を手で持ったり、ぶついたりしないでください。  
液晶パネルの故障の原因になります。  
またパネルが割れてけがの原因となることがあります。



# アイボルト 86/75V 型

本機には、アイボルト (M10) 取り付け穴があります。設置の際、本機をつり上げるためにご利用ください。

アイボルトは、設置の際の一時的なつり上げまたは移動にのみ使用してください。

常設のつり下げ設置には使用できません。

アイボルト (市販品) 取り付け位置

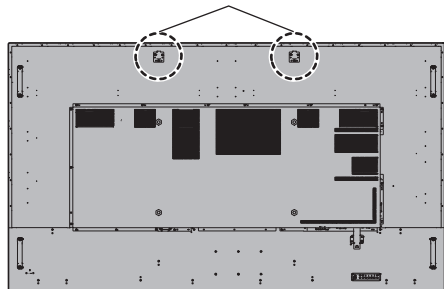

## 1 アイボルト取り付け位置 (2 カ所) からアイボルトキャップを取り外す

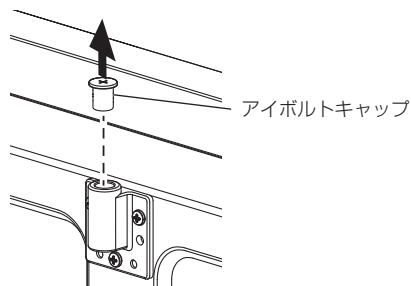

## 2 アイボルト取り付け位置 (2 カ所) にアイボルトを取り付ける

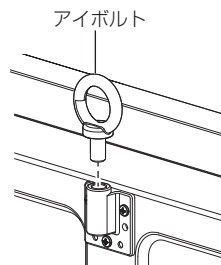

## 3 アイボルトを取り外したあとは、アイボルトキャップを締めてください

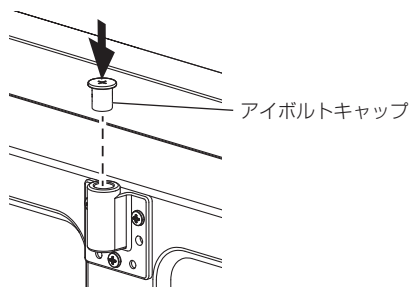

### お願い

- 設置工事は工事専門業者にご依頼ください。
- アイボルト 1 本でつり上げしないでください。
- アイボルトは、製品品質の負荷条件を満たす、市販の M10、首下長さ 12 mm ~ 40 mm のものをご使用ください。
- アイボルトは JIS B 1168 規格品または ISO 3266 規格品をご使用ください。その他つり上げに使用する部材 (ワイヤーなど) についても、JIS または ISO 規格品をご使用ください。
- つり上げ角度は 60° 以上にしてください。
- 設置後にはアイボルトを取り外して、アイボルト取り付け時に外したアイボルトキャップで穴を塞いでください。

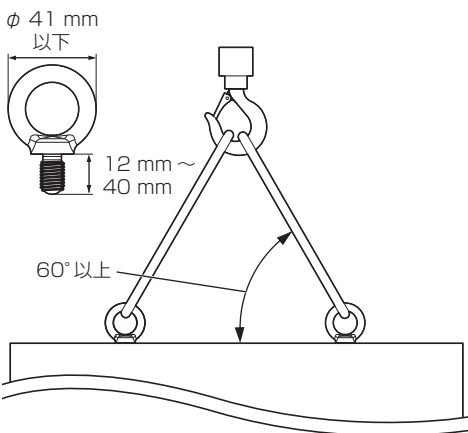

# 別売オプション

別売オプションのうち取り付けを行う壁掛け金具は、しっかりと取り付けてください。なお、取り付けについては専門業者にご依頼ください。

取り付けは次の人数で行ってください。

**86V 型**：4人以上

**75/65/55V 型**：2人以上

**壁掛け金具**：

- TY-WK98PV1 (86/75/65V 型)

**3G-SDI 端子ボード**：

- TY-SB01SS

**デジタルリンクスイッチャー<sup>※1</sup>**：

- ET-YFB200

**予兆監視ソフトウェア**

**(基本ライセンス / 3年ライセンス)**

- ET-SWA100 シリーズ<sup>※2</sup>

※1 デジタルインターフェースボックス (品番：ET-YFB100) もご使用いただけます。

※2 ライセンスの種類によって品番末尾の記号が異なります。

## お願い

- 壁掛け金具を取り付けるときは同梱の説明書をよくお読みのうえ、正しく取り付けてください。
- 設置は、性能・安全確保のため、必ずお求めの販売店または専門業者に施工を依頼してください。
- 壁掛け金具の設置環境の不具合による製品の破損などについては、保証期間中であっても責任を負いかねますのでご注意ください。
- ご使用を終了した製品は、工事専門業者にご依頼のうえ速やかに撤去してください。
- 設置時、衝撃などによる「液晶パネルの割れ」が発生する場合がありますので、取り扱いにはご注意ください。
- 別売オプションの品番は、予告なく変更する場合があります。

# 接続

## 電源コードの接続と固定、 接続ケーブルの固定

本体後面



### 電源コードの固定方法

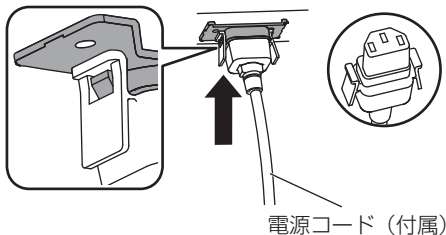

電源コード (付属)

### コネクターを本体へ差し込む

カチッと音がするまで差し込んでください。

#### お願い

- 左右のロックが掛かっていることを確認してください。

### 電源コードを外すとき

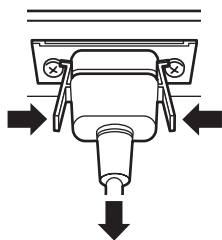

コネクター横のつまみを押しながら抜いてください

#### お願い

- つまみが破損している電源コードは使用しないでください。つまみが破損した状態で使用すると、電源コードのコネクターと〈AC IN〉端子との間で接触不良になるおそれがあります。電源コードの修理は、お買い上げの販売店にご相談ください。
- 電源コードを外す場合は、必ず電源コンセント側の電源プラグを先に抜いてください。
- 付属の電源コードは、本機専用です。他の用途に使用しないでください。

## 接続ケーブルの固定

#### お願い

- 本機はクランパーを 3 本付属しています。下の図のようにクランパー（貼付式）を用いて固定してください。クランパーをご購入される場合は、お買い上げの販売店へご注文ください。（サービスルート扱い）

### クランパー取り付け位置 (目安)

86V 型

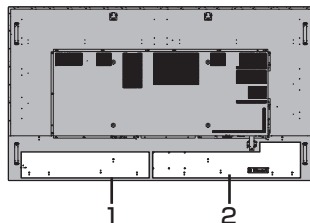

75V 型

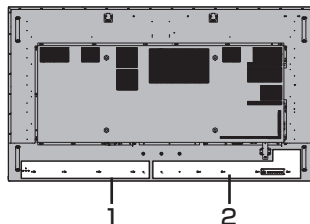

65V 型

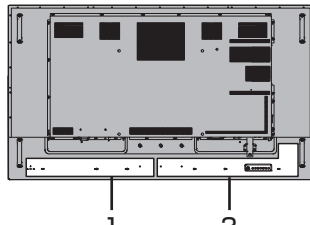

55V 型

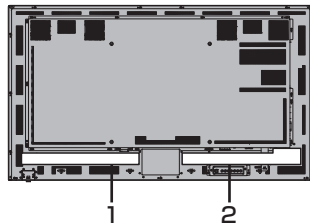

- 1 電源コード用
- 2 信号ケーブル用

## 1. クランパーの取り付け

### お願い

- 貼り付ける面のほこり、水、油などの汚れは拭き取り、貼り付け面にしっかり押し付けて貼ってください。
- 一度貼り付けたクランパーの再貼り付けはできませんので、貼り付け位置を十分に確認のうえ、貼り付けてください。

裏面のテープをはがし、平らな貼り付け面に貼る

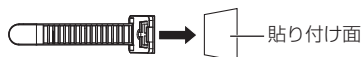

## 2. ケーブルを束ねる

バンド先端をフックに通して引っ張り、ツメにかける

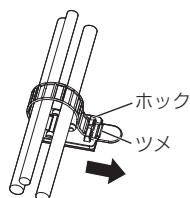

### 緩め方

ツメからバンドを外し、バンド先端を引き抜く

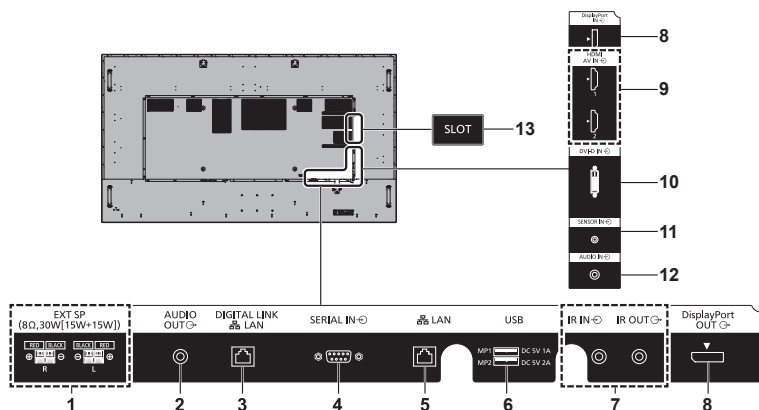

- |  |  |
|--|--|
| <p><b>1 EXT SP :</b> スピーカー端子<br/>外部スピーカーを接続します。(☞ 30 ページ)</p>  | <p><b>7 IR IN、IR OUT :</b> 赤外線信号入力 / 出力端子<br/>1 台のリモコンで複数台のディスプレイを操作するとき 사용합니다。(☞ 28 ページ)</p>                                    |
| <p><b>2 AUDIO OUT :</b> アナログ音声出力端子<br/>アナログ音声入力端子があるオーディオ機器を接続します。(☞ 28 ページ)</p>   | <p><b>8 DisplayPort IN、DisplayPort OUT :</b> DisplayPort 入力 / 出力端子 (4K 映像対応)<br/>DisplayPort 端子があるパソコンや映像機器を接続します。(☞ 24 ページ)</p> |
| <p><b>3 DIGITAL LINK / LAN :</b> DIGITAL LINK / LAN 端子<br/>ネットワークに接続して本機を制御します。<br/>または、DIGITAL LINK 端子経由で映像・音声信号を送出する機器を接続します。(☞ 26・89 ページ)</p>               | <p><b>9 AV IN (HDMI 1、HDMI 2) :</b> HDMI 入力端子 (2 系統)<br/>HDMI 出力がある映像機器を接続します。(☞ 22 ページ)</p>                                     |
| <p><b>4 SERIAL IN :</b> シリアル入力端子<br/>パソコンに接続して本機を制御します。(☞ 26 ページ)</p>  | <p><b>10 DVI-D IN :</b> DVI-D 入力端子<br/>DVI-D 出力がある映像機器を接続します。(☞ 23 ページ)</p>  |
| <p><b>5 LAN :</b> LAN 端子<br/>ネットワークに接続して本機を制御します。(☞ 89 ページ)</p>  | <p><b>11 Sensor IN :</b> センサー端子<br/>付属のセンサーモジュールを接続します。(☞ 13 ページ)</p>  |
| <p><b>6 USB :</b> USB 端子 (2 系統)<br/>USB メモリーを接続して USB メディアプレーヤー機能やメモリービューワー機能を使用します。また、受像時に 5V/1A (手前側端子) または 5V/2A (奥側端子) まで外部機器に電源を供給する事ができます。(☞ 29 ページ)</p> | <p><b>12 AUDIO IN :</b> アナログ音声入力端子 (☞ 23 ページ)</p> <p><b>13 SLOT :</b> 機能拡張用スロット (☞ 14 ページ)</p>                                   |

### お知らせ

- 対応するファンクションボードについてはお買い上げの販売店にお問い合わせください。

## 接続の前に

- 接続の前に、本機と接続する外部機器の取扱説明書もよくお読みください。
- 各機器の電源を切ってからケーブルの接続をしてください。
- 下記の点に注意して、ケーブルを接続してください。行わない場合、故障の要因になります。
  - ・ ケーブルを本機、あるいは本機と接続する外部機器に接続するときは、ケーブルを持つ前に周辺の金属に触れて身体の帯電を除去した状態で作業してください。
  - ・ 本機と、本機に接続する機器とを接続するケーブルは、必要以上に長くしないでください。長くするほどノイズの影響を受けやすくなります。ケーブルを巻いた状態で使用するとアンテナになりますので、さらにノイズの影響を受けやすくなります。
  - ・ ケーブル接続時は、アースが先に接続されるように、接続する機器の接続端子部にまっすぐに挿入してください。
- システム接続に必要なケーブルは、各機器の付属品、別売品がない場合は接続される外部機器に合わせて準備してください。
- プラグ外形が大きな接続ケーブルをご使用になると、隣接する接続ケーブルのプラグ部またはバックカバーなどに接触する場合があります。端子配列に適したプラグサイズの接続ケーブルをご使用ください。
- 爪折れ防止カバー付き LAN ケーブルを挿入した場合、カバー部分がバックカバーに接触し抜けにくくなる場合がありますのでご注意ください。
- 映像機器からの映像信号にジッター成分が多い場合は、画像がふらつくことがあります。この場合はタイムベースコレクター (TBC) の接続が必要です。
- 映像出力の設定変更時など、パソコンや映像機器からの出力同期信号に乱れが発生した場合、一時的に映像に色の乱れが発生することがあります。
- パソコンのモデルによっては、本機と接続して使用できないものもあります。
- 各機器と本機を、長いケーブルを使用して接続する場合は、ケーブル補償器などを使用してください。本機が正常に映像を表示できないことがあります。
- 本機が表示できる映像信号については「プリセット信号」(P.135 ページ) をご覧ください。
- DIGITAL LINK/LAN 端子と LAN 端子は、本機の内部で接続されています。DIGITAL LINK/LAN 端子と LAN 端子の両方を使用する場合は、直接、またはハブやツイストペアケーブル伝送器などの周辺機器を介して同じネットワークに接続しないようにシステムを構成してください。

## HDMI 1・HDMI 2 端子の接続例

### お知らせ

- 映像機器や HDMI ケーブルは本機に付属していません。
- HDMI 規格に準拠した機器を接続してください。
- 一部の HDMI 機器で映像を表示できないものがあります。
- 本機は、VIERA LINK には対応していません。
- 音声は AUDIO IN 端子を利用することもできます。(「音声入力切換」機能について P.66 ページ)

### お願い

- HDMI ケーブルは、HDMI 規格に適合している HDMI High Speed ケーブルをご使用ください。ただし、HDMI High Speed ケーブルの対応伝送速度を超える 4K 映像信号を入力する場合は、Premium HDMI ケーブルの認証を取得したするなど、18 Gbps の高速伝送に対応した HDMI ケーブルをご使用ください。

使用している HDMI ケーブルの対応伝送速度を超える映像信号を入力した場合、映像が途切れる、映らないなど正常に動作しないことがあります。

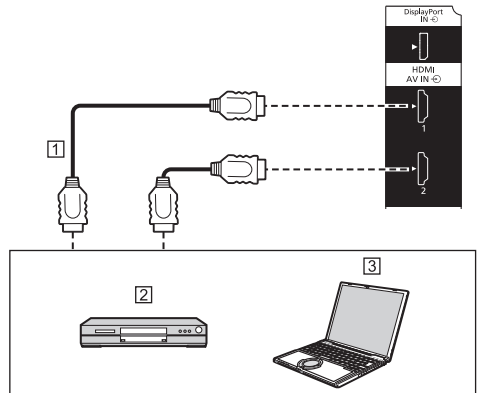

① HDMI ケーブル (市販品)

② DVD プレーヤー

③ パソコン

## HDMI 端子のピン配列と信号名

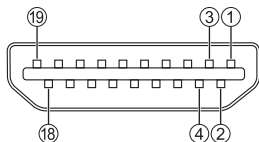

| ピン No. | 信号名                |
|--------|--------------------|
| ①      | T.M.D.S データ 2 +    |
| ②      | T.M.D.S データ 2 シールド |
| ③      | T.M.D.S データ 2 -    |
| ④      | T.M.D.S データ 1 +    |
| ⑤      | T.M.D.S データ 1 シールド |
| ⑥      | T.M.D.S データ 1 -    |
| ⑦      | T.M.D.S データ 0 +    |
| ⑧      | T.M.D.S データ 0 シールド |
| ⑨      | T.M.D.S データ 0 -    |
| ⑩      | T.M.D.S クロック +     |
| ⑪      | T.M.D.S クロック シールド  |
| ⑫      | T.M.D.S クロック -     |
| ⑬      | CEC                |
| ⑭      |                    |
| ⑮      | SCL                |
| ⑯      | SDA                |
| ⑰      | DDC/CEC グランド       |
| ⑱      | +5V 電源             |
| ⑲      | ホットプラグ検出           |

## DVI-D IN 端子の接続例

### お知らせ

- 映像機器や接続ケーブルは本機に付属していません。
- DVI-D IN 端子はシングルリンクにのみ対応していません。
- 音声は AUDIO IN 端子を利用することができます。  
(「音声入力切換」機能について  
▶▶ 66 ページ)

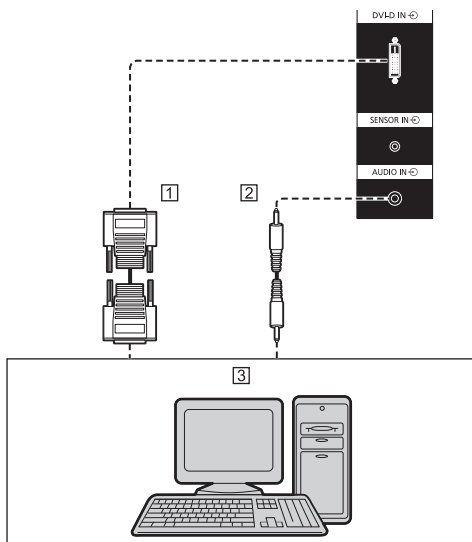

- ① DVI-D ケーブル (5m 以内) (市販品)
- ② ステレオミニプラグ (M3) ケーブル (市販品)
- ③ DVI-D 出力付きパソコン

## DVI-D 入力 / 出力端子のピン配列と信号名

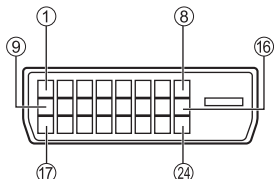

| ピン No. | 信号名                 |
|--------|---------------------|
| ①      | T.M.D.S. データ 2 -    |
| ②      | T.M.D.S. データ 2 +    |
| ③      | T.M.D.S. データ 2 シールド |
| ④      | _____               |
| ⑤      | _____               |
| ⑥      | DDC クロック            |
| ⑦      | DDC データ             |
| ⑧      | _____               |
| ⑨      | T.M.D.S. データ 1 -    |
| ⑩      | T.M.D.S. データ 1 +    |
| ⑪      | T.M.D.S. データ 1 シールド |
| ⑫      | _____               |
| ⑬      | _____               |
| ⑭      | +5V 電源              |
| ⑮      | GND (アース)           |
| ⑯      | ホットプラグ検出            |
| ⑰      | T.M.D.S. データ 0 -    |
| ⑱      | T.M.D.S. データ 0 +    |
| ⑲      | T.M.D.S. データ 0 シールド |
| ⑳      | _____               |
| ㉑      | _____               |
| ㉒      | T.M.D.S. クロック シールド  |
| ㉓      | T.M.D.S. クロック +     |
| ㉔      | T.M.D.S. クロック -     |

### お願い

- DVI-D ケーブルは DVI 規格準拠のケーブルをご使用ください。(ケーブルの長さや質によって映像にノイズが発生したり画質が低下する場合があります)

## DisplayPort IN/DisplayPort OUT 端子の接続例

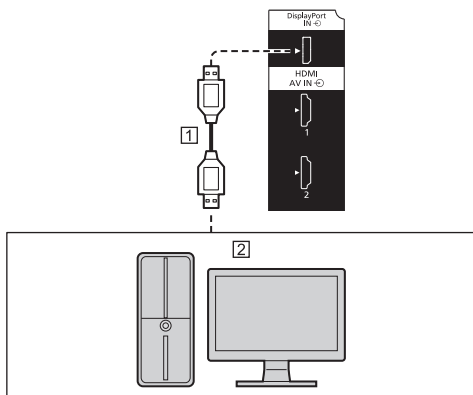

- ① DisplayPort ケーブル (市販品)
- ② DisplayPort 出力付きパソコン

### お知らせ

- 音声は AUDIO IN 端子を利用することもできます。(「音声入力切替」機能について  
P.66 ページ)
- 接続する機器によっては、映像が表示されるまでに時間がかかる場合があります。

### お願い

- DisplayPort 1.4 対応の認証ケーブルを使用してください。ケーブルやミニ変換コネクタの種類によっては 4K 映像が表示されない場合があります。
- DisplayPort 対応の初期のチップセットやグラフィックスカードを使用しているパソコンとの接続において、パソコンの DisplayPort 出力を本機に入力した場合、本機やパソコン自体が正常に動作しなくなる場合があります。その場合は本機またはパソコンの電源をいったん切ってから入れなおしてください。DisplayPort 出力を本機に入力する場合は、最新のチップセットやグラフィックスカードを使用したパソコンを使用することをお勧めします。



## DisplayPort 端子のピン配列と信号名

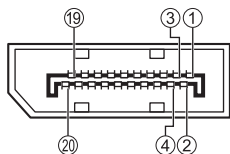

| ピン No. | 信号名           |
|--------|---------------|
| ①      | メインリンクレーン 3 - |
| ②      | GND (アース)     |
| ③      | メインリンクレーン 3 + |
| ④      | メインリンクレーン 2 - |
| ⑤      | GND (アース)     |
| ⑥      | メインリンクレーン 2 + |
| ⑦      | メインリンクレーン 1 - |
| ⑧      | GND (アース)     |
| ⑨      | メインリンクレーン 1 + |
| ⑩      | メインリンクレーン 0 - |
| ⑪      | GND (アース)     |
| ⑫      | メインリンクレーン 0 + |
| ⑬      | コンフィグ 1       |
| ⑭      | コンフィグ 2       |
| ⑮      | 補助チャンネル +     |
| ⑯      | GND (アース)     |
| ⑰      | 補助チャンネル -     |
| ⑱      | ホットプラグ検出      |
| ⑲      | GND (アース)     |
| ⑳      | + 3.3V 電源出力   |

## デジチェーン接続（数珠つなぎ）

マルチ画面のマルチスクリーン表示などで映像を映す場合に、本機を複数台デジチェーン接続（数珠つなぎ）することができます。

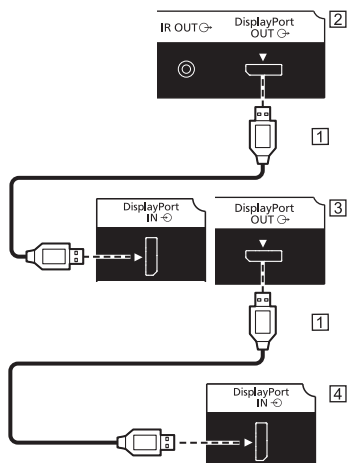

- ① DisplayPort ケーブル（市販品）
- ② 1 番目のディスプレイ
- ③ 2 番目のディスプレイ
- ④ 3 番目のディスプレイ

### お知らせ

- DisplayPort OUT 端子からの出力は、DisplayPort IN、HDMI1、HDMI2、DVI-D IN、SLOT 端子に入力された信号のみに対応しています。
- DisplayPort OUT 端子は、HDCP2.2 には非対応です。

## DIGITAL LINK 端子の接続例

当社製デジタルインターフェイスボックス (ET-YFB100) またはデジタルリンクスイッチャー (ET-YFB200) などのツイストペアケーブル伝送器は、入力された映像・音声信号などをツイストペアケーブルを使用して伝送するもので、本機はそのデジタル信号を DIGITAL LINK 端子に入力することができます。

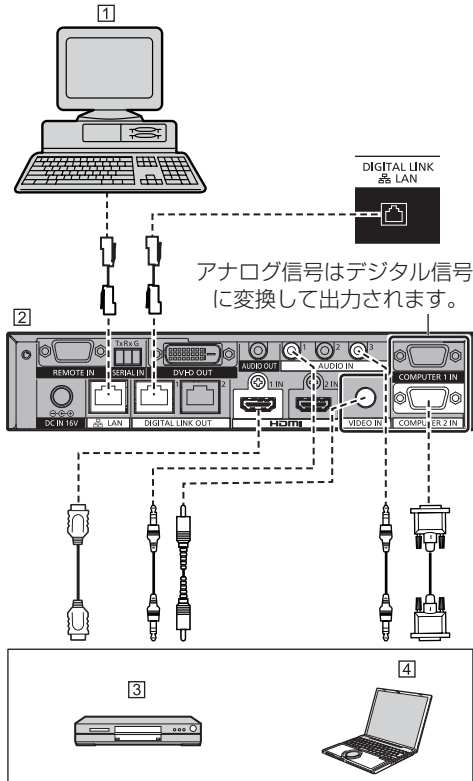

- ① 本機の制御用パソコン
- ② 当社製 ET-YFB200 の場合
- ③ DVD プレーヤー
- ④ パソコン

### お知らせ

- 映像機器や接続ケーブルは本機に付属していません。
- DIGITAL LINK 接続をご利用になる場合は「ネットワーク設定」の名設定を行ってください。(☞ 73 ページ)  
DIGITAL LINK の設定や接続上の注意事項については DIGITAL LINK の端子接続や接続上の注意事項をご覧ください。(☞ 90 ページ)
- DIGITAL LINK 入力の対応信号は HDMI 入力と同じです。(☞ 135 ページ)
- 音声は AUDIO IN 端子を利用することもできます。(「音声入力切替」機能について ☞ 66 ページ)

## SERIAL IN (シリアル) 端子の接続例 (パソコンで制御する場合)

SERIAL (シリアル) 端子は RS-232C 準拠のため、パソコンと接続して本機をパソコンで制御することができます。

### お知らせ

- パソコンや接続ケーブルは本機に付属していません。

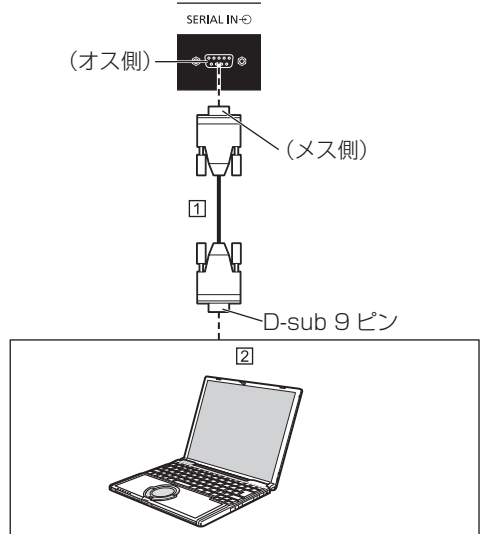

- ① RS-232C ストレートケーブル (市販品)
- ② パソコン

### お願い

- SERIAL (シリアル) 端子とパソコンをつなぐ通信用 RS-232C ストレートケーブルは、使用されるパソコンに合わせてご用意ください。

## SERIAL (シリアル) 端子のピン配列と信号名

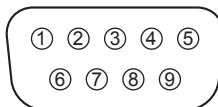

| ピン No. | 信号名            |
|--------|----------------|
| ①      | CD (NC)        |
| ②      | RXD (受信データ)    |
| ③      | TXD (送信データ)    |
| ④      | DTR (未使用)      |
| ⑤      | GND (アース)      |
| ⑥      | DSR (未使用)      |
| ⑦      | RTS            |
| ⑧      | CTS ] (本体側で短絡) |
| ⑨      | RI (NC)        |

※パソコン側の仕様で記載しています。

### 通信条件

信号レベル: RS-232C 準拠

同期方式: 調歩同期 (非同期)

ボーレート: 9 600 bps

パリティ: なし

キャラクター長: 8 ビット

ストップビット: 1 ビット

フロー制御: なし

### 基本フォーマット

パソコンからの伝送は STX で開始され、続いてコマンド、パラメーター、最後に ETX の順に送信します。パラメーターは制御内容の必要に応じて付加してください。

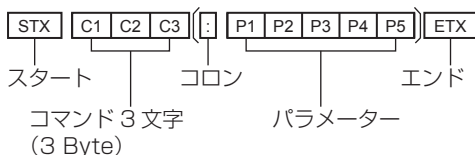

## コマンド一覧

| コマンド | パラメーター | 制御内容                                    |
|------|--------|---|
| PON  | なし     | 電源「入」                                   |
| POF  | なし     | 電源「切」                                   |
| AVL  | ** * * | 音量 000 ~ 100                            |
| AMT  | 0      | 消音 オフ                                   |
|      | 1      | 消音 オン                                   |
| IMS  | なし     | 入力切り換え (トグル)                            |
|      | HM1    | HDMI 1 入力 (HDMI1)                       |
|      | HM2    | HDMI 2 入力 (HDMI2)                       |
|      | DP1    | DisplayPort IN 入力 (DisplayPort)         |
|      | DL1    | DIGITAL LINK 入力 (DIGITAL LINK)          |
|      | DV1    | DVI-D IN 入力 (DVI-D)                     |
|      | SL1    | SLOT 入力 (SLOT)                          |
|      | NW1    | Screen Transfer 入力 (Screen Transfer)    |
|      | UD1    | USB / Internal Memory 入力 (USB / 内蔵メモリー) |
|      | MV1    | メモリービューワー入力 (MEMORY VIEWER)             |
| DAM  | なし     | 画面モード切り換え (トグル)                         |
|      | FULL   | フル                                      |
|      | NORM   | ノーマル                                    |
|      | NATV   | リアル                                     |
|      | HFIT   | H フィット                                  |
|      | VFIT   | V フィット                                  |
|      | ZOOM   | ズーム 1                                   |
|      | ZOM2   | ズーム 2                                   |
| LID  | MOD0   | 光 ID 「オフ」                               |
|      | MOD1   | 光 ID 「外部制御」                             |
|      | MOD2   | 光 ID 「内部 ID」                            |

### お願い

- 複数のコマンドを送信する場合は、必ず本機からの応答を受け取ってから、次のコマンドを送信してください。

### お知らせ

- 間違ったコマンドを送信すると、本機から“ER401”というコマンドがパソコン側に送信されます。
- パラメーターを必要としないコマンドを送信する場合はコロンの (:) は必要ありません。
- コマンドの詳細については販売店にご相談ください。または、以下のサポートサイトをご参照ください。

業務用ディスプレイ【まかせなサイト】

(<https://connect.panasonic.com/jp-ja/prodisplays>)

## IR IN/IR OUT 端子の接続例

1 番目のディスプレイの IR OUT 端子から、2 番目のディスプレイの IR IN 端子に、ステレオミニプラグ (M3) ケーブルを使用して接続します。

1 番目のディスプレイからの赤外線信号が、2 番目のディスプレイに送信されます。

このとき、2 番目のディスプレイの IR (リモコン受信部での赤外線受信) は動作しません。

なお、上記接続を繰り返すことで、デジチェーン接続が可能です。

### お知らせ

- 接続ケーブルは本機に付属していません。
- 同一シリーズのディスプレイ同士でのみ、デジチェーン接続は可能です。

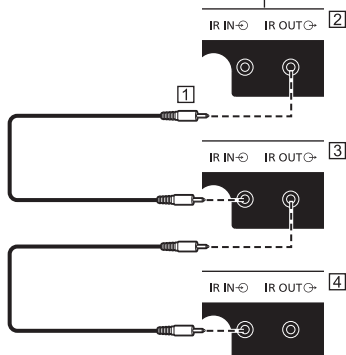

- ① ステレオミニプラグ (M3) ケーブル (市販品)
- ② 1 番目のディスプレイ
- ③ 2 番目のディスプレイ
- ④ 3 番目のディスプレイ

## AUDIO OUT 端子の接続例

### お知らせ

- オーディオ機器や接続ケーブルは本機に付属していません。

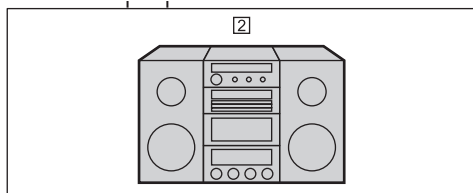
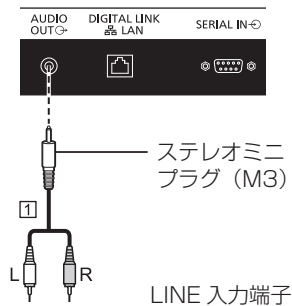

- ① ステレオ音声ケーブル (市販品)
- ② オーディオ機器

### お願い

- 本機の AUDIO OUT 端子から音声を出力する場合は「音声の調整」メニューの「出力切換」を必ず「外部出力」に設定してください。(P. 44 ページ)

## USB 端子の接続例

市販の USB メモリーを接続して USB メディアプレーヤー機能やメモリービューワー機能を使用します。(☞ 106・118 ページ)

また、別売のスティック PC などを接続した場合に、電源を供給します。

### お知らせ

- スティック PC や接続ケーブルは本機に付属していません。
- USB メモリー内のデータにアクセスしているときに、電源を切ったり、USB メモリーを取り出したりすると、保存されているデータが壊れることがあります。データにアクセスしている間は、USB メモリーのアクセスランプが点滅します。
- USB メモリーは、ディスプレイの電源が入っているときでも切れているときでも、接続したり、取り出したりできます。

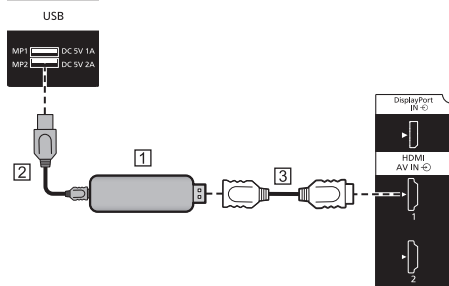

- ① スティック PC (市販品)
- ② USB ケーブル (市販品)
- ③ HDMI 延長ケーブル (市販品)

受像時、USB 端子により、5V/2A (奥側端子) または 5V/1A (手前側端子) まで外部機器に電源を供給する事ができます。

- 供給能力以上に電流を流すと、出力が遮断され画面に次のメッセージが表示されます。

「USB 端子 (DC5V 出力) の過電流を検出しました。ケーブルや接続機器を取り外してディスプレイの電源をオフ / オンしてください。」

この場合は接続機器を取り外し、リモコン等で電源を切 / 入してください。

### お願い

- お使いになる USB 端子を「USB 選択」で選択してください。(☞ 88 ページ)
  - スティック PC などのサイズにより、本機に直接接続できない場合は市販の延長ケーブルをご使用ください。
  - USB メモリーのタイプによってはバックカバーなど周辺部に接触して取り付けられない場合があります。本機に接続可能な USB メモリーをご使用ください。
  - USB メモリーを接続する際は、プラグの方向を確認して、端子を傷めないように注意してください。
  - USB メモリーを取り出すときは以下の点に注意してください。
    - 接続した USB メモリーのアクセスランプが点滅しているときは、ディスプレイがデータを読み込んでいることを示します。点滅中は USB メモリーを取り出さないでください。
    - USB メモリーによっては、アクセスしていない状態でもアクセスランプが点滅したままになる場合、または、アクセスランプなどの機能がない場合があります。その場合は、次の①または②の操作を確認後に USB メモリーを取り出してください。
- ① 入力を USB および MEMORY VIEWER 以外に切り換え、ユーザーイメージ読み込み機能 (☞ 69 ページ)、プレイリスト編集機能 (☞ 113 ページ)、データクローニング機能 (☞ 126 ページ) など、USB メモリーにアクセスする機能が終了している
  - ② 本体の電源を切る
- USB メモリーの接続と取り出しを頻繁に繰り返すことはお止めください。接続してから少なくとも 5 秒待ってから、USB メモリーを取り出し、再び接続する場合は、少なくとも 5 秒待ってから、接続してください。ディスプレイが、USB メモリーの接続と取り出しの切り換わりを認識できるように、ある程度の時間を置く必要があります。
  - データにアクセスしている途中で誤って本機の電源を切ったり、USB メモリーを取り出したりすると、次回 USB メモリーを使用時にデータにアクセスできないことがあります。
    - その場合は、本体の電源を切 / 入してください。
  - MP2 (DC 5V 2A) からの電源供給を使用する場合は、2A 以上の電流に対応しているケーブルを使用してください。

## スピーカー端子の接続

8 Ω、15W のスピーカーをご使用ください。

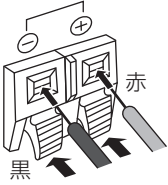
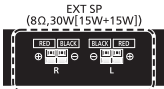

①レバーを押しながら  
芯線を差し込む。

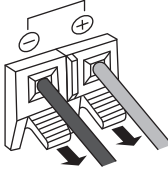

②レバーを戻す。

# 各部の基本説明

## ディスプレイ

### 86/75/65V 型



### 55V 型

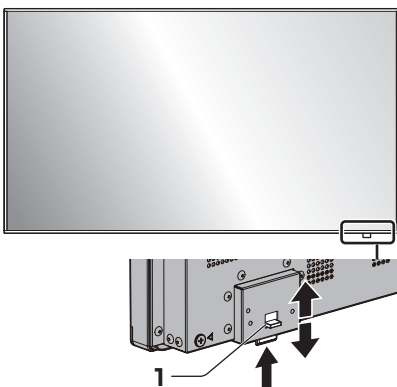

- 電源ランプおよびリモコン受信部は後面のレバーをスライドして引き出してください。収納の際は、同レバーをスライドさせる、または受信部底面を直接押し込んでください。

#### お願い

- 通常時は後面のレバーを操作して電源ランプおよびリモコン受信部を本体の端面より引き出してご使用ください。マルチ画面のマルチスクリーン表示での使用など設置状況に応じて、同部を本体内に収納してご使用ください。

## 1 電源ランプ／リモコン受信部

### 本体の電源「入」のとき（電源ボタン「入」）

- 映像表示状態：青色点灯
- 以下のスタンバイ状態になったとき：紫色点灯
  - ・「クイック起動」機能によるスタンバイ状態  
「クイック起動」機能について (☞ 58 ページ)
  - ・「パワーマネージメント」機能によるスタンバイ状態  
「パワーマネージメント」機能について (☞ 64 ページ)
  - ・「HDMI-CEC 制御」が「有効」で「連動機能」の1つ以上が「無効」以外でスタンバイ状態  
「HDMI-CEC 制御」設定および「連動機能」について (☞ 67 ページ)
  - ・「ネットワークコントロール」が「オン」でスタンバイ状態  
「ネットワークコントロール」設定について (☞ 73 ページ)
  - ・「SLOT スタンバイ」機能によるスタンバイ状態  
「SLOT スタンバイ」機能について (☞ 86 ページ)
  - ・スケジュール再生モード中にスタンバイ状態  
「スケジュール再生モード」について (☞ 115 ページ)
- 上記以外のスタンバイ状態：橙色点灯

### 本体の電源「切」のとき（電源ボタン「切」）：消灯

#### お知らせ

- 本体の電源「切」で電源ランプが消灯の場合でも一部の回路は通電状態にあります。
- 電源ランプが紫色の場合は橙色の場合に比べて、スタンバイ状態の電力が一般に増加します。
- カラーユニバーサルデザインに配慮して、紫色は、青色に比べて明るく点灯します。  
(☞ 11 ページ「カラーユニバーサルデザイン (CUD)」)
- 「電源ランプ点灯設定」が「オフ」の場合、電源ランプは点灯しません。  
(☞ 87 ページ「電源ランプ点灯設定」)
- 電源ボタンの動作説明は、明記がない限り、「電源ボタン操作設定」が「オフ」のときの動作です。  
(☞ 87 ページ「電源ボタン操作設定」)

## お願い

- 本機の内蔵スピーカーから音声を出力する場合は「音声の調整」メニューの「出力切換」を必ず「内部スピーカー」に設定してください。(P.44 ページ)

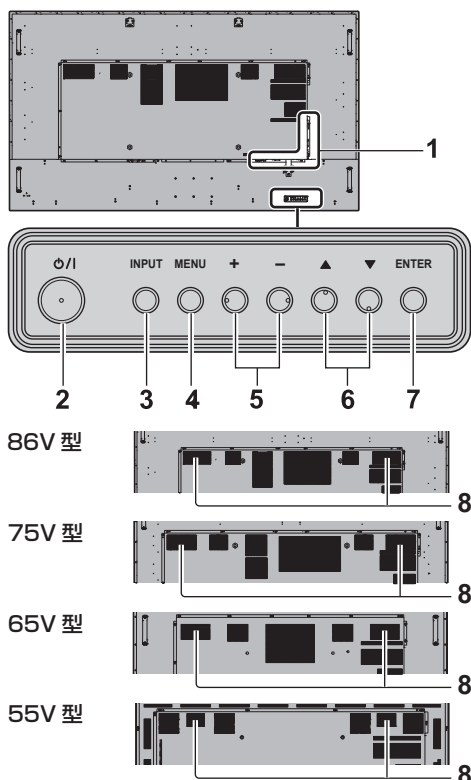

### 1 外部入出力端子

映像機器やパソコンなどを接続します。(P.21 ページ)

### 2 電源ボタン (O/I)

電源を「切」「入」します。

### 3 INPUT ボタン

接続された機器を選択します。(P.36 ページ)

### 4 MENU ボタン

メニュー画面を表示します。(P.41 ページ)

### 5 +- ボタン

音量を調整します。(P.38 ページ)

メニュー画面で設定の切り換えやレベルを調整します。(P.41 ページ)

### 6 ▲▼ ボタン

メニュー画面で設定項目を選択します。(P.41 ページ)

### 7 ENTER ボタン

メニュー画面で項目を決定します。(P.41 ページ)

画面モードを切り換えます。(P.39 ページ)

### 8 内蔵スピーカー

音は後方へ出力されます。



## リモコン

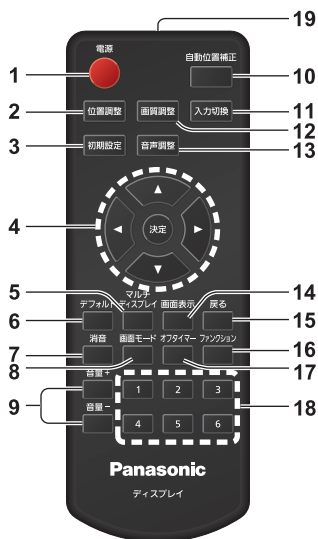

### 1 電源ボタン

- 本体の電源ボタンが「入」状態で電源を切 / 入します。(P. 35 ページ)

### 2 位置調整ボタン

- (P. 43 ページ)

### 3 初期設定ボタン

- (P. 51 ページ)

### 4 決定ボタン / カーソルボタン (▼▲◀▶)

- メニュー画面の操作に使用します。(P. 41 ページ)

### 5 マルチディスプレイボタン

- マルチ画面モード (マルチ入力表示、マルチスクリーン) の「オン」「オフ」を切り換えます。(P. 51 ページ)

### 6 デフォルトボタン

- 映像や音声などの調整状態を標準値に戻します。(P. 43・44・45 ページ)

### 7 消音ボタン

- 音声を一時的に消します。(P. 38 ページ)

### 8 画面モードボタン

- 画面モード (アスペクト) を選択します。(P. 39 ページ)

### 9 音量 - ボタン / 音量 + ボタン

- 音量を調節します。(P. 38 ページ)

### 10 自動位置補正ボタン

- 本機能は動作しません。

### 11 入力切替ボタン

- ディスプレイに表示する入力を切り換えます。(P. 36 ページ)

### 12 画質調整ボタン

- (P. 45 ページ)

### 13 音声調整ボタン

- (P. 44 ページ)

### 14 画面表示ボタン

- 入力モード・画面モードなどの各種設定状態を確認します。(P. 37 ページ)

### 15 戻るボタン

- 1 つ前のメニュー画面に戻します。(P. 41 ページ)

### 16 ファンクションボタン

- ファンクションガイドを表示します。(P. 81 ページ)

### 17 オフタイマーボタン

- 自動的に電源を切ります。(P. 38 ページ)

### 18 数字 (1 ~ 6) ボタン

- よく使う操作をボタンに割り当て、ショートカットボタンとして使用します。(P. 80 ページ)

### 19 リモコン発信部

#### お知らせ

- 本書では <INPUT> のようにリモコンや本体のボタンを <> で表しています。また、主にリモコンのボタンで操作説明をしています。本体に同様のボタンがある場合は、いずれのボタンもご使用になれます。

# 基本の操作

## 86/75/65V 型

電源 (⏻/⏻) ボタン (本体後面)

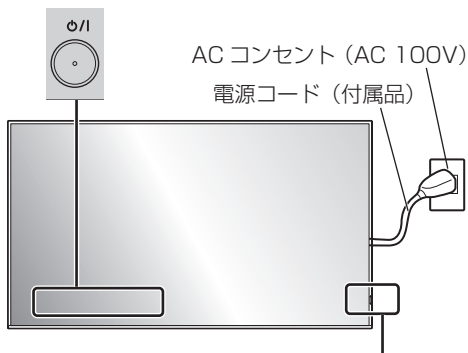

リモコン受信部 / 電源ランプ

## 55V 型

電源 (⏻/⏻) スイッチ (本体後面)

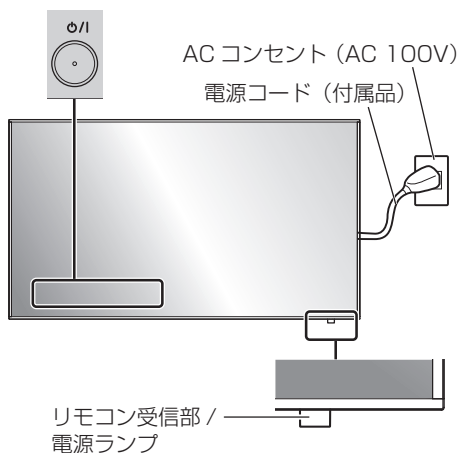

リモコン受信部 /  
電源ランプ

リモコンはリモコン受信部へ向けて  
操作してください



### お願い

- (55V 型のみ)  
通常時、リモコン受信部は後面のレバーを操作して本体の端面より引き出してご使用ください。  
([P.31](#) ページ)
- 本体のリモコン受信部とリモコン間に障害物を置かないでください。
- リモコンはリモコン受信部の正面あるいはリモコン受信部を見通せる方向から同部へ向けて操作してください。
- リモコンを直接本体のリモコン受信部に向けて操作する場合は、リモコン受信正面より約 7m 以内で操作してください。角度によっては操作可能な距離が短くなる場合があります。
- 本体のリモコン受信部に直射日光や蛍光灯の強い光を当てないでください。

## 1 電源コードをディスプレイに接続する

([P.19](#) ページ)

## 2 電源プラグをコンセントへ接続する

(AC 100 V 50 Hz/60 Hz)

### お願い

- 電源コードを外す場合は、必ずコンセント側の電源プラグを先に抜いてください。
- オンスクリーンメニューで設定を変更した直後に電源プラグを抜くと、設定内容が保存されない場合があります。十分に時間を置いてから電源プラグを抜くか、リモコンや RS-232C 制御または LAN 制御で電源「切」を実行後に電源プラグを抜いてください。

### 3 本体の電源ボタン (⏻/⏻) を押し 本体の電源を「入」にする

#### 電源ランプ：青色点灯（受像状態）

- 本体の電源が「入」のとき、電源ランプは点灯し、リモコンで操作ができます。
- 電源ランプが点灯している場合は、本体の電源ボタンを押す必要はありません。リモコンを操作して電源ランプを青色点灯（受像状態）へ変更してください。

### ■ リモコンで「切」「入」する

#### 電源を入れる

- 本体の電源「入」（電源ランプ --- 橙色または紫色）でリモコンの電源ボタンを押すと受像します。

#### 電源ランプ：青色点灯（受像状態）

#### 電源を切る

- 本体の電源「入」（電源ランプ --- 青色）でリモコンの電源ボタンを押すと電源「切」になります。

#### 電源ランプ：橙色点灯（スタンバイ）

#### お知らせ

- 「パワーマネジメント」機能が働くと電源が「切」になり、電源ランプは紫色で点灯します。（「パワーマネジメント」機能について ㊦ 64 ページ）
- 電源プラグを抜いた後も、電源ランプがしばらく点灯し続けることがあります。故障ではありません。
- 電源が「入」またはスタンバイのときに本体の電源ボタン (⏻/⏻) を押し、本体の電源が切れます。
- 「電源ランプ点灯設定」が「オフ」の場合、電源ランプは点灯しません。（㊦ 87 ページ「電源ランプ点灯設定」）

### ■ 初めて電源を「入」にしたとき

次の画面が表示されます。

### 1 ▲▼ でご利用の言語を選択し、 < 決定 > を押す



### 2 縦置き設置をする場合は▲▼で「縦」を 選択し、< 決定 > を押す



### 3 ▲▼ で「ロングライフモード」を選択し、 ◀▶ で設定する。



### 4 ▲▼ で「設定」を選択し < 決定 > を押す。

#### お知らせ

- これらの画面は一度設定すると、次回電源を「入」にしたとき表示されません。再設定が必要な場合は、次のメニューで設定してください。  
表示言語切替 ㊦ 71 ページ  
ディスプレイ設置 ㊦ 82 ページ  
ロングライフ設定 ㊦ 84 ページ

### 5 必要に応じてネットワークアカウントの 設定を行う。

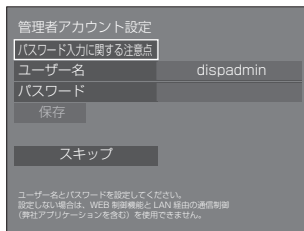

#### パスワード入力に関する注意点

本項目のパスワード設定に関する注意点が別ウィンドウで表示されます。

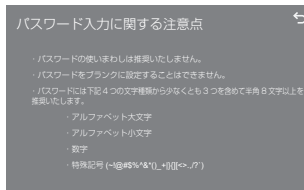

## ユーザー名

ユーザー名設定のキーボードが表示されます。ユーザー名を入力してください。

- ・文字の入力方法は「文字入力について」(☞ 134 ページ) をご覧ください。

## パスワード

パスワード設定のキーボードが表示されます。パスワードを入力後に「確定」を選ぶと確認画面が表示されます。再度パスワードを入力して「確定」を選ぶとパスワードが決定されます。

## 保存

上記で設定したユーザー名およびパスワードをディスプレイ本体に保存します。

## スキップ

本設定を行わずにこの画面を終了します。

### お知らせ

- この画面は一度設定またはスキップすると、次回電源を「入」にしたとき表示されません。再設定が必要な場合は、次のメニューで設定してください。

ネットワーク設定 ☞ 73 ページ

## ■ 電源「入」時のメッセージ

本機の電源を「入」にしたとき、次のメッセージが表示される場合があります。

### 無操作自動オフ警告メッセージ

無操作自動オフ機能が有効です。

「初期設定」メニューの「無操作自動オフ」を「有効」に設定した場合、電源を入れたときに警告メッセージが表示されます。(☞ 70 ページ)

### パワーマネージメントお知らせメッセージ

パワーマネージメントが働きました。

「パワーマネージメント」が働いた場合、電源を入れたときにお知らせメッセージが表示されます。(☞ 64 ページ)

### ディスプレイ逆向き設置お知らせメッセージ

ディスプレイが上下逆に設置されています。

ディスプレイが逆向きに設置されていると判断された場合、電源を入れたときにお知らせメッセージが表示されます。(☞ 58 ページ) これらのメッセージは、次のメニューで設定できます。

- ・「起動設定」メニュー  
お知らせ (無操作自動オフ) (☞ 58 ページ)  
お知らせ (パワーマネージメント)  
(☞ 58 ページ)  
お知らせ (逆向き設置) (☞ 58 ページ)

## 入力信号を切り換える

本機に入力された信号を選択します。

リモコンの <入力切換> または本体の <INPUT> を押す



本体ボタン

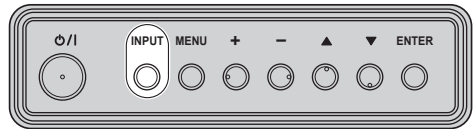

押すごとに入力が切り換わります。



HDMI1 → HDMI2 → DisplayPort → DIGITAL LINK → DVI-D (または SLOT) → Screen Transfer → USB (または Internal Memory) → MEMORY VIEWER

HDMI1 : HDMI 1 端子の HDMI 入力

HDMI2 : HDMI 2 端子の HDMI 入力

DisplayPort : DisplayPort IN 端子の DisplayPort 入力

DIGITAL LINK : DIGITAL LINK 端子の DIGITAL LINK 入力

DVI-D<sup>\*1</sup> : DVI-D IN 端子の DVI-D 入力

SLOT<sup>\*1</sup> : ファンクションボードの入力信号

Screen Transfer :

当社の専用アプリケーション「Screen Transfer」を用いてネットワーク経由で伝送されてくる映像を表示する入力

USB<sup>\*2</sup> : USB 端子の USB 入力

Internal Memory<sup>\*2</sup> :

内蔵メモリーからの映像入力

MEMORY VIEWER :

USB 端子のメモリービューワー入力

- ※ 1 「DVI-D」と「SLOT」は、「DVI-D/SLOT 選択」の設定で選択された方が表示されます。(☞ 87 ページ)
- ※ 2 「USB」と「Internal Memory」は、「使用メモリー選択」の設定で選択された方が表示されます(☞ 87 ページ)

### お知らせ

- 「入力表示書換設定」で設定した信号名を表示します。(☞ 64 ページ)
- 「入力切替固定」が「オフ」以外の設定のときは入力は切り換わりません。(☞ 70 ページ)
- 静止画を長時間映すと、液晶パネルに映像の残像が発生する場合があります。このような現象を軽減するため、スクリーンセーバー機能と画面位置移動のご利用をおすすめします。(☞ 62・63 ページ)
- Screen Transfer 入力で Screen Transfer に接続している時に、他の入力に切り換えると接続が切れます。入力切り換え後、再度接続を確認してください。

## 入力信号・画面モードなどを知りたいとき

入力信号・画面モードなどの各種設定状態の確認ができます。

< 画面表示 > を押す



現在の設定内容が表示されます。

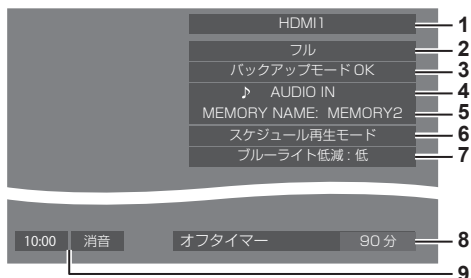

- 1 入力信号
- 2 画面モード (☞ 39 ページ)
- 3 バックアップ入力ステータス (☞ 61、62 ページ)
- 4 音声入力 (☞ 66 ページ)
- 5 メモリー名 (☞ 50 ページ)
- 6 スケジュール再生モード (☞ 115 ページ)
- 7 オフタイマー残り時間 (☞ 38 ページ)
- 8 時計／消音 (☞ 38、72 ページ)

- ・ 選択している入力に映像信号がない場合は、最後に「無信号」が、約 30 秒間表示されます。
- ・ USB 入力に切り換え時、USB 端子に USB メモリーが接続されていない場合は「外部メディア無し」が約 30 秒間表示され、USB メモリーが接続されているが再生可能ファイルが無い場合、「再生ファイル無し」が常に表示されます。
- ・ 「無信号イメージ設定」(☞ 69 ページ)の「表示設定」が「オン」の場合、「無信号」や「外部メディア無し」「再生ファイル無し」は表示されずに無信号イメージが表示されます。
- ・ 時計表示をするには、「日付と時刻」を設定し、「時計表示設定」を「オン」に設定してください。(☞ 72 ページ)

## 音量を調整する

リモコンの <音量+> <音量-> または  
本体の <+> <-> を押して音量を調節する



本体ボタン

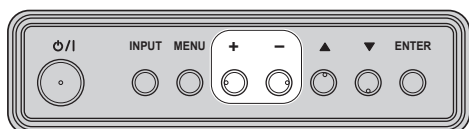

音量 (内部スピーカー) 20

- 電源を「切」にしても現在の音量を記憶しています。
- 最大音量設定機能が「オン」のときは、設定した音量まで上げると表示(数値)は赤色になり、設定した音量以上にはなりません。(☞ 87 ページ)
- スタート音量設定機能が「オン」のときは、電源「入」時は設定した音量になります。(☞ 58 ページ)

## 消音を使う

一時的に音声を消したいとき、来客や電話などの  
対応のとき便利です。

### <消音> を押す

画面に「消音」の表示が出て音が消えます。再度押すと解除されます。



- 電源の「切」、「入」または音量を変えても解除され  
ます。
- 消音設定中は、操作後に「消音」の表示が出てお知  
らせします。
- 無信号イメージ (☞ 68 ページ) が表示される場合  
は、操作後に「消音」は表示されません。

## オフタイマーを使う

オフタイマー設定 (30分、60分、90分) で  
自動的に電源を切ることができます。

<オフタイマー> を押すごとに、タイマー設定  
時間が選択できます。

0分 → 30分 → 60分 → 90分 → 0分 (解除)



- タイマーが切れる3分前になると残り時間を点滅(赤  
色)表示した後、電源が切れます。
- オフタイマー残り時間を知りたいときは  
<画面表示> を押します。
- オフタイマー動作中に停電などで電源が切れると、  
オフタイマーは解除されます。その後、電源が入  
るとスタンバイ状態になります。
- 無信号イメージ (☞ 69 ページ) が表示される場合  
は、タイマーが切れる3分前になっても残り時間の  
表示は行わず、電源が切れるまで無信号イメージを  
表示します。  
残り時間を確認するには <画面表示> を押してくだ  
さい。

# 映像に合わせた拡大画面にする（画面モード）

<画面モード>または本体の<ENTER>を押すごとに切り換わります。



本体ボタン

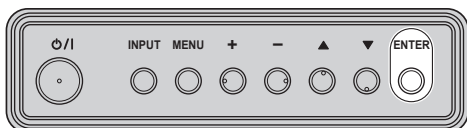

ノーマル → リアル → Hフィット →  
Vフィット → ズーム1 → ズーム2 → フル

## お知らせ

- 55V型は、画面モード「リアル」に非対応です。
- Screen Transfer 入力時、画面モードの変更はできません。
- 画面モードは入力端子ごとに記憶します。
- 画面モード「Hフィット」「Vフィット」についてディスプレイを縦置きに設置しても、画面モード「Hフィット」「Vフィット」の拡大方向は横置きと変わりません。また、下記の場合も同様に拡大方向は変わりません。
  - ・「ディスプレイ設置」が「縦」、または「オート」で縦置き設置したとき。(P.82 ページ)
  - ・「USB メディアプレーヤー設定」- 「静止画回転」を「縦」にしたとき。(P.78 ページ)

## ■ 画面モード一覧

| 画面モード | 説明                              |
|-------|---------------------------------|
| フル    | <p>映像を画面いっぱいに表示します。</p>         |
| ノーマル  | <p>入力信号のアスペクト比のままの映像を表示します。</p> |

| 画面モード | 説明   |
|-------|--|
| リアル   | <p>映像を入力信号の解像度のまま表示します。</p>  |
| Hフィット | <p>映像の水平方向を画面最大に拡大して表示します。<br/>画面のアスペクトよりも縦長のアスペクト比を持つ信号は、画像の上下が切れて表示されます。</p> |
| Vフィット | <p>映像の垂直方向を画面最大に拡大して表示します。<br/>画面のアスペクトよりも横長のアスペクト比を持つ信号は、画像の左右が切れて表示されます。</p> |
| ズーム1  | <p>16:9のレターボックス映像を縦方向に拡大し、画面いっぱいに表示します。映像の上下端はカットされます。</p>                     |
| ズーム2  | <p>16:9のレターボックス映像を縦および横方向に拡大し、画面いっぱいに表示します。映像の上下端および左右端はカットされます。</p>           |

## お知らせ

- このディスプレイは、各種の画面モード切り換え機能を備えています。テレビ番組などソフトの映像比率と異なるモードを選択すると、オリジナルの映像とは見えかたに差が出ます。この点にご留意のうえ、画面モードをお選びください。
- ディスプレイを営利目的、または公衆に視聴させることを目的として、画面モード切り換え機能を利用して画面の縮小や拡大等を行いますと、著作権上の権利を侵害するおそれがあります。他人の著作物は、許諾なく営利目的で視聴させたり、改変したりすることができませんのでご注意ください。
- ワイド映像でない4:3の映像をズーム・フルモードを利用して、ディスプレイの画面いっぱいに表示してご覧になると、周辺画像が一部見えなくなったり、変形して見えます。制作者の意図を尊重したオリジナルの映像は、ノーマルモードでご覧になれます。

# 画面領域を拡大表示する (デジタルズーム)

拡大したい画面領域 (25 領域) を選び、選んだ画像領域を 2 倍、3 倍、4 倍に拡大します。  
(「初期設定」-「ファンクション設定」で、数字ボタンに「デジタルズーム」を割り当ててご使用ください。)

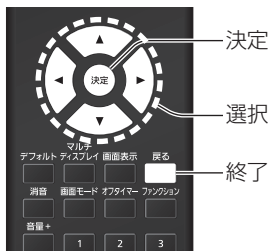

## 1 デジタルズームモードにする

「ファンクション設定」で数字ボタンに「デジタルズーム」を割り当てて、ボタンを操作すると、デジタルズームモードになります。  
([P.80](#) ページ)

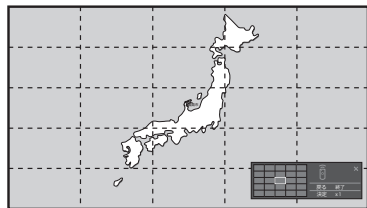

画面のアスペクトは「フル」になり、デジタルズーム操作ガイドが表示されます。

## 2 拡大したい画像領域を選ぶ

▼▲◀▶ を押して選びます。



デジタルズーム操作ガイド

## 3 画面領域の拡大率を切り換える

< 決定 > を押すごとに、切り換わります。

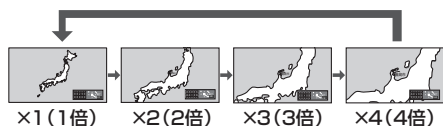

- 画面の拡大率が「× 1 (1 倍)」の場合に、「メニュー表示時間」([P.82](#) ページ) で設定した時間 (5 ~ 180 秒) 操作をしないと、終了します。
- 画面の拡大率が「× 2 (2 倍)」、「× 3 (3 倍)」、「× 4 (4 倍)」の場合に、約 3 秒間操作をしないとデジタルズーム操作ガイドの表示が消えます。▼▲◀▶ のいずれかを押し、再度表示します。

## 4 デジタルズームモードを終了する

< 戻る > を押し、終了します。

画面はデジタルズームモードに入る前の状態になり、デジタルズーム操作ガイドの表示が消えます。

- 以下のボタンを押すと、終了します。その後、押されたボタンの動作を行います。  
リモコン：< 自動位置補正 > < 位置調整 > < 画質調整 > < 入力切替 > < 初期設定 > < 音声調整 > < デフォルト > < マルチディスプレイ > < 画面表示 > < 消音 > < 画面モード > < オフタイマー > < ファンクション > < 音量 + > < 音量 - > < 1 > ~ < 6 >

本体：< INPUT > < MENU > < + > < - > ▲ ▼ < ENTER >

- スクリーンセーバーのタイマー起動でデジタルズームモードが終了します。
- 電源を「切」にした場合には、強制終了します。
  - ・ リモコンの電源ボタンを押して電源を「切」にしたとき
  - ・ 本体の電源ボタンを「切」にしたとき
  - ・ オフタイマーで電源が「切」になったとき
  - ・ 無信号自動オフやパワーマネージメントなどで電源が「切」になったときなど

### お知らせ

- リモコンで操作してください。本体のボタンでは一部の操作ができません。
- 下記の場合は、デジタルズームモードにはなりません。
  - ・ 「マルチ画面設定」-「マルチスクリーン表示」を「オン」に設定しているとき
  - ・ 「ポートレート設定」-「ポートレート表示」を「オン」に設定しているとき
  - ・ スクリーンセーバー起動中のとき
  - ・ Screen Transfer / USB / MEMORY VIEWER 入力を選択しているとき
- 拡大した映像は元の映像より粗い表示になります。



# オンスクリーンメニューについて

## 1 メニュー画面を表示する

リモコンで操作する

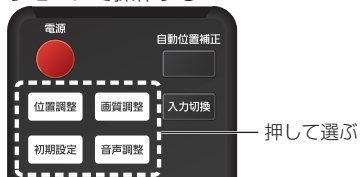

本体のボタンで操作する

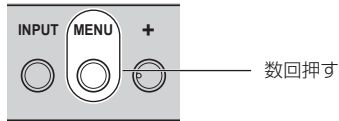

押すたびにメニュー画面が切り換わります。

通常画面 → 画質の調整 → 初期設定 → 位置調整 → 音声の調整

## 2 設定項目を選択する

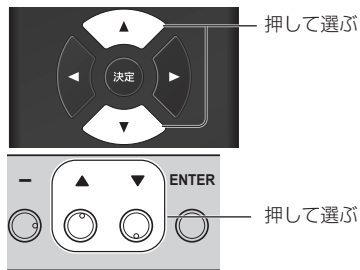

(例：画質の調整メニュー)

| デフォルト       | デフォルト      |
|-------------|------------|
| 映像メニュー      | < スタンダード > |
| バックライト      | < 50 >     |
| ピクチャー       | < 50 >     |
| 黒レベル        | < 50 >     |
| 色の濃さ        | < 50 >     |
| 色あい         | < 50 >     |
| シャープネス      | < 50 >     |
| シャープネス強度    | < 高 >      |
| ガンマ         | < 2.2 >    |
| 色温度設定       | < 9300K >  |
| カラーマネジメント   | < オフ >     |
| 適応コントラスト補正  | < 5 >      |
| カラーエンハンスメント | < オフ >     |
| ブルーライト低減    | < オフ >     |
| リファインエンハンサー | < オフ >     |
| 階調スムーサー     | < オフ >     |
| メモリー保存      |            |
| メモリー呼出      |            |
| メモリー編集      |            |

サブメニューを表示する場合、< 決定 > を押してください。

## 3 設定する

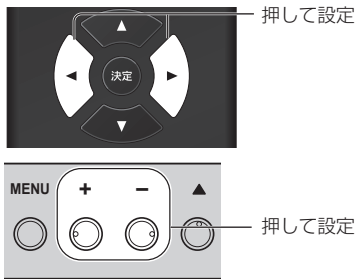

## 4 設定を終了する

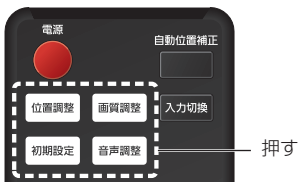

< 戻る > を押すと 1 つ前の画面に戻ります。

または、手順 1 で選んだボタンを押して設定を終了することができます。

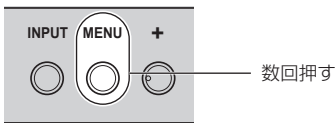

### お知らせ

- 本機の設定変更時、一時的に映像、音声に乱れが発生することがありますが故障ではありません。

## メニュー画面一覧

- 調整できない項目は、グレー表示になります。信号、入力、メニューの設定により調整できる項目は変わります。

## 位置調整 (P. 43 ページ)

| 位置調整     |                            |
|----------|----------------------------|
| デフォルト    | デフォルト                      |
| 水平位置     | < 0 <input type="text"/> > |
| 水平サイズ    | < 0 <input type="text"/> > |
| 垂直位置     | < 0 <input type="text"/> > |
| 垂直サイズ    | < 0 <input type="text"/> > |
| オーバースキャン | < オフ >                     |

## 音声の調整 (P. 44 ページ)

| 音声の調整  |                            |
|--------|----------------------------|
| デフォルト  | デフォルト                      |
| 出力切換   | < 内部スピーカー >                |
| バランス   | < 0 <input type="text"/> > |
| 音声メニュー | < スタンダード >                 |
| バス     | < 0 <input type="text"/> > |
| トレブル   | < 0 <input type="text"/> > |
| サラウンド  | < オフ >                     |
| 音量自動調整 | < オフ >                     |
| 設定     | < スタンド >                   |

## 画質の調整 (P. 45 ~ 50 ページ)

| 画質の調整       |                             |
|-------------|-----------------------------|
| デフォルト       | デフォルト                       |
| 映像メニュー      | < スタンダード >                  |
| バックライト      | < 50 <input type="text"/> > |
| ピクチャー       | < 50 <input type="text"/> > |
| 黒レベル        | < 50 <input type="text"/> > |
| 色の濃さ        | < 50 <input type="text"/> > |
| 色あい         | < 50 <input type="text"/> > |
| シャープネス      | < 50 <input type="text"/> > |
| シャープネス強度    | < 高 >                       |
| ガンマ         | < 2.2 >                     |
| 色温度設定       | < 9300K >                   |
| カラーマネジメント   | < オフ >                      |
| 適応コントラスト補正  | < 5 <input type="text"/> >  |
| カラーエンハンスメント | < オフ >                      |
| ブルーライト低減    | < オフ >                      |
| リファインエンハンサー | < オフ >                      |
| 階調スモウサー     | < オフ >                      |
| メモリー保存      | < オフ >                      |
| メモリー呼出      | < オフ >                      |
| メモリー編集      | < オフ >                      |

## 初期設定 (P. 51 ~ 88 ページ)

| 初期設定             |         | 1/3 |
|------------------|---------|-----|
| マルチ画面設定          | < オフ >  |     |
| ポートレート設定         | < オフ >  |     |
| 信号モード            | < オフ >  |     |
| 起動設定             | < オフ >  |     |
| 入力信号サーチ          | < オフ >  |     |
| フェイルオーバー/フェイルバック | < オフ >  |     |
| スクリーンセーバー        | < オフ >  |     |
| 入力表示書換設定         | < オフ >  |     |
| パワーマネジメント設定      | < オフ >  |     |
| 音声入力切換           | < オフ >  |     |
| 外部機器連携設定         | < オフ >  |     |
| HDMI-CEC 設定      | < オフ >  |     |
| イメージ設定           | < オフ >  |     |
| 光 ID             | < オフ >  |     |
| 入力切換固定           | < オフ >  |     |
| オフタイマー機能         | < 有効 >  |     |
| 無操作自動オフ          | < 無効 >  |     |
| 表示言語切換           | < 日本語 > |     |

| 初期設定               |        | 2/3 |
|--------------------|--------|-----|
| タイマー設定             | < オフ > |     |
| 日付と時刻              | < オフ > |     |
| ネットワーク設定           | < オフ > |     |
| USB メディアプレーヤー設定    | < オフ > |     |
| メモリービューワー設定        | < オフ > |     |
| Screen Transfer 設定 | < オフ > |     |
| ワイヤレスプレゼンテーション設定   | < オフ > |     |
| ファンクション設定          | < オフ > |     |
| OSD 設定             | < オフ > |     |
| ディスプレイ設置           | < 横 >  |     |
| 映像回転               | < オフ > |     |

| 初期設定          |                            | 3/3 |
|---------------|----------------------------|-----|
| オプション設定       | < オフ >                     |     |
| コントロール設定      | < オフ >                     |     |
| ロングライフ設定      | < オフ >                     |     |
| センサー設定        | < オフ >                     |     |
| 情報通知タイミング     | < オフ >                     |     |
| SLOT 設定       | < オフ >                     |     |
| 最大音量設定機能      | < オフ >                     |     |
| 最大音量設定        | < 0 <input type="text"/> > |     |
| ボタン操作制限       | < オフ >                     |     |
| 電源ボタンロック      | < オフ >                     |     |
| 電源ボタン操作設定     | < スタンバイ >                  |     |
| 電源ランプ点灯設定     | < オン >                     |     |
| リモコン操作制限      | < オフ >                     |     |
| DVI-D/SLOT 選択 | < DVI-D >                  |     |
| 使用メモリー選択      | < USB >                    |     |
| USB 選択        | < MP1 >                    |     |
| 高速入力切換モード     | < オフ >                     |     |

### お知らせ

入力の「DVI-D」は、「DVI-D/SLOT 選択」の設定が「SLOT」の場合は、「SLOT」と表示されます。(P. 87 ページ)

# 位置調整

## 1 <位置調整> を押して「位置調整」メニュー画面を表示する

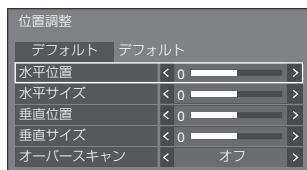

## 2 ▲▼ で設定項目を選択する

- 調整できない項目は、グレー表示になります。信号、入力や、画面設定状態によって調整できる項目は変わります。

## 3 ◀▶ で設定をする

## 4 <位置調整> を押して設定を終了する

### ■ 1 つ前の画面に戻るには

<戻る> を押す。

### ■ デフォルトの設定値に戻すには

「デフォルト」を選んでいるときに <決定> を押すと表示されているメニューの調整値がすべて標準値に戻ります。

各項目を調整中に <デフォルト> を押すと、その項目のみ標準値に戻ります。

### お知らせ

- Screen Transfer 入力時、「位置調整」はできません。
- 「位置調整」の各調整は入力信号ごとに記憶します。

### 「位置調整」について

ディスプレイを縦置きに設置しても位置 / サイズの調整方向は変わりません。

「映像回転」が「180 度」の場合は調整方向が「オフ」の場合の逆になります。(P.83 ページ)

ご注意の上調整してください。

### 水平位置

◀▶ で画面を左右に移動します。

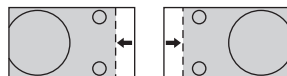

### 水平サイズ

◀▶ で画面を左右に拡大 / 縮小します。

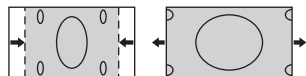

### 垂直位置

◀▶ で画面を上下に移動します。

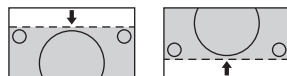

### 垂直サイズ

◀▶ で画面を上下に拡大 / 縮小します。

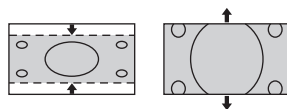

### オーバースキャン

画像のオーバースキャンをオフ / オンします。

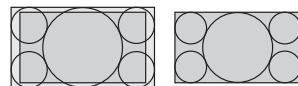

### お知らせ

- 画面モードが「フル」、「ズーム 1」、「ズーム 2」の場合に有効となります。

ただし、USB / MEMORY VIEWER 入力時、マルチ画面のマルチスクリーン表示、デジタルズームの場合は無効となります。

# 音声の調整

## 1 < 音声調整 > を押して 「音声の調整」メニュー画面を表示する

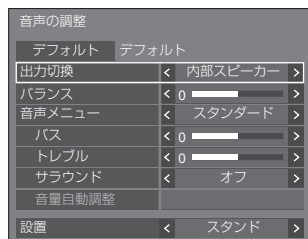

## 2 ▲▼ で設定項目を選択する

- 調整できない項目は、グレー表示になります。

## 3 ◀▶ で設定をする

## 4 < 音声調整 > を押して 設定を終了する

### ■ 1 つ前の画面に戻るには

< 戻る > を押す。

### ■ デフォルトの設定値に戻すには

メニュー表示中に < デフォルト > を押す、

または「デフォルト」を選んでいるときに < 決定 > を押すと表示されているメニューの調整値がすべて標準値に戻ります。

## 出力切換 音声出力を選びます。

内部スピーカー：内蔵スピーカー出力

外部スピーカー：外部スピーカー  
(EXT SP 端子) 出力

外部出力： AUDIO OUT 端子出力

- 「外部出力」を選択した場合、他のメニューはグレー表示になり、設定できません。

- 音量は、出力選択ごとに記憶します。

## バランス 左右の音量を調節します。

## 音声メニュー 最適な音質を選びます。

スタンダード：送られてくるそのままの音で聞きます。

ダイナミック：メリハリ感を強調した音で聞きます。

クリア：人の声を聞きやすくした音で聞きます。

## バス 低音を調節します。

## トレブル 高音を調節します。

## サラウンド オフ：通常の音声。 オン：臨場感のある音声。

### お知らせ

- バス、トレブル、サラウンドは「音声メニュー」の「スタンダード」、「ダイナミック」、「クリア」ごとに記憶します。

## 音量自動調整 音量レベルを自動調整します。ばらつき度合に応じて「弱」「中」「強」から選びます。

オフ、弱、中、強 (効果小～効果大)

### お知らせ

- 本メニューは「音声メニュー」で「クリア」を選択したときに有効になります。
- 「音量自動調整」オン時(強 / 中 / 弱)は、「サラウンド」は「オフ」になります。
- テレビ会議等でご使用時に音量レベルがばらつきにご使用ください。
- 音楽を聴く場合、ボーカルと楽器の音量バランスが崩れて違和感を感じたり、ノイズ音が強調されて音声が聞きづらくなる場合があります。このような場合は、調整レベルを下げるか(例：強→弱)、「オフ」に設定してください。

## 設置 設置環境に適した音声に切り換えます。

スタンド：スタンド設置を考慮した音声になります。

壁掛け：壁掛けを考慮し反射音を少し抑えた音声になります。

### お知らせ

- 本メニューは「出力切換」で「内部スピーカー」を選択したときに有効になります。

# 画質の調整

## 1 < 画質調整 > を押して 「画質の調整」メニュー画面を表示する

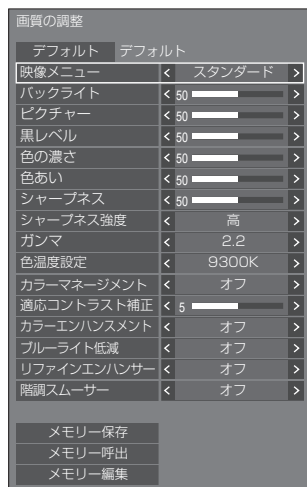

## 2 ▲▼ で設定項目を選択する

- 調整できない項目は、グレー表示になります。

## 3 ◀▶ で設定をする

## 4 < 画質調整 > を押して 設定を終了する

### ■ 1つ前の画面に戻るには

< 戻る > を押す。

### ■ デフォルトの設定値に戻すには

「デフォルト」を選んでいるときに < 決定 > を押すと表示されているメニューの調整値がすべて標準値に戻ります。

各項目を調整中に < デフォルト > を押すと、その項目のみ標準値に戻ります。

### お知らせ

- USB (Internal Memory) 入力(USB メディアプレーヤー) で静止画を表示する場合、または MEMORY VIEWER 入力 (メモリービューワー) のサムネイル画面やファイルリスト画面を表示する場合 (P.120 ページ)、次の設定項目のみ映像効果があります。

バックライト、ガンマ、色温度設定、ブルーライト低減

**映像メニュー** 映像ソースや本機を使用する場所の環境に適した見やすい映像に切り換えます。

**ビビッド** より鮮明でくっきりとした映像になり、店舗などの明るい環境下でのサイネージ用途に適しています。

**ナチュラル** 照明下でも色の再現性を重視した自然な色合いの映像になり、商品展示などのサイネージ用途に適しています。

**スタンダード** 原画を忠実に再現した映像になります。

**監視** 明るさを抑え階調性を重視、監視カメラからの入力に適した画像になります。

**グラフィック** パソコン入力に適した画像になります。

**DICOM** DICOM Part14 グレースケール規格に近い画像になります。

- 設定は入力端子ごとに記憶します。

### お知らせ

- DICOMとは「Digital Imaging and Communication in Medicine」の略称で医療用画像機器のための規格です。DICOMの名称を用いますが、本機は医療機器ではありませんので表示画像を診断などの用途に使用しないでください。

**バックライト** バックライトの明るさを調整します。

暗く ↔ 明るく

### お知らせ

- 「初期設定」-「光 ID」を「外部制御」または「内部 ID」に設定した場合、高 / 中 / 低の3段階の調整となります。
- 「初期設定」-「ロングライフ設定」-「ロングライフモード」を「オン」に設定した場合、「バックライト」は設定不可になります。

**ピクチャー** 映像の明暗度を調整します。

暗く ↔ 明るく

**黒レベル** 画面の暗い部分 (黒色) を調整します。

暗く ↔ 明るく

**色の濃さ** 淡く ↔ 濃く

**色あい** 肌色部分の色あいを調整します。  
赤紫色がかかった色に ↔ 緑色がかかった色に

**シャープネス** 映像輪郭の鮮明度を調整します。  
ソフト ↔ シャープ

シャープネス 強度 シャープネスの効果のレンジを切り換えます。

高：効果大  
低：効果小

ガンマ 明るさを調整します。

2.0、2.2、2.4、2.6、DICOM：  
傾き小～傾き大

### お知らせ

- 「映像メニュー」で「DICOM」を選択した場合、「ガンマ」は「DICOM」に固定されます。また、「映像メニュー」で「DICOM」以外を選択した場合、「ガンマ」に「DICOM」を設定できません。

色温度設定 画面の色調を調整します。

3200K、4000K、5000K、  
6500K、7500K、9300K、  
10700K、ネイティブ、ユーザー 1、  
ユーザー 2

### お知らせ

- 色温度の数値が小さいと赤色が強調され、大きいと青色が強調されます。
- 「ネイティブ」は、液晶パネルの素の色調となります。その際、「ガンマ」は 2.2 相当に固定となり、調整できなくなります。
- 「映像メニュー」で「DICOM」を選択した場合、「6500K」と「9300K」のみ選択できます。

### 色温度のユーザー設定

「ユーザー 1」と「ユーザー 2」の 2 種類の色温度詳細設定を保存できます。

- 1 「色温度設定」を設定中に <決定> を押す。



例：色温度設定が 6500K のとき、6500K の設定値を、ユーザー 1 およびユーザー 2 のユーザー設定に反映させる事ができます。

- 2 ▲▼ で設定を保存するユーザーを選び <決定> を押す。

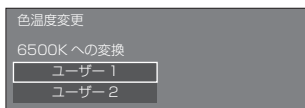

- 3 ◀▶ で「はい」を選び <決定> を押す。

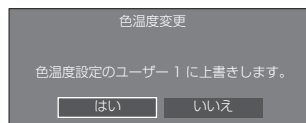

- 4 詳細設定画面で各種設定をする。

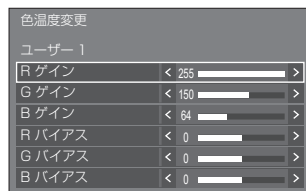

|        |                                   |
|--------|-----------------------------------|
| R ゲイン  | 赤色の明るい部分の強弱を微調整します。<br>0 ~ 255    |
| G ゲイン  | 緑色の明るい部分の強弱を微調整します。<br>0 ~ 255    |
| B ゲイン  | 青色の明るい部分の強弱を微調整します。<br>0 ~ 255    |
| R バイアス | 赤色の暗い部分の強弱を微調整します。<br>- 127 ~ 128 |
| G バイアス | 緑色の暗い部分の強弱を微調整します。<br>- 127 ~ 128 |
| B バイアス | 青色の暗い部分の強弱を微調整します。<br>- 127 ~ 128 |

設定した内容がユーザーに保存されます。

「画質の調整」メニューに戻ると、「色温度設定」には設定したユーザーが選ばれています。



## カラー マネージメント

画面上の色調を、R (赤色)・G (緑色)・B (青色)・補色 (シアン、マゼンタ、黄色) およびその中間色ごとに個別に調整します。

**オフ**： カラーマネージメント機能は無効になります。

**6 軸**： 6 軸カラーマネージメント機能が有効になります。

**12 軸**： 12 軸カラーマネージメント機能が有効になります。

- 1 「カラーマネージメント」を「6 軸」または「12 軸」に切り換えた後、**<決定>**を押す。

|            |   |       |   |
|------------|---|-------|---|
| ガンマ        | < | 2.2   | > |
| 色温度設定      | < | 9300K | > |
| カラーマネージメント | < | 12 軸  | > |
| 適応コントラスト補正 | < | 5     | > |

- 2 詳細設定画面で各種設定をする。

| 12 軸カラーマネージメント |   |   |   |
|----------------|---|---|---|
| 色選択            | < | 赤 | > |
| 色あい            | < | 0 | > |
| 色の濃さ           | < | 0 | > |
| 明るさ            | < | 0 | > |
| リセット           |   |   |   |

|      |                                     |
|------|-------------------------------------|
| 色選択  | ◀▶ で調整する色を選択します。                    |
| 色あい  | 色のバランスを調整します。<br>- 127 ~ + 127      |
| 色の濃さ | 色の濃淡を調整します。<br>- 127 ~ + 127        |
| 明るさ  | 色の明るさを調整します。<br>- 127 ~ + 127       |
| リセット | 設定を初期状態に戻します。◀▶ で「はい」を選び、<決定>を押します。 |

### お知らせ

- 「6 軸」を選択した場合は、R (赤色)・G (緑色)・B (青色) および補色 (シアン、マゼンタ、黄色) ごとに調整ができます。「12 軸」を選択した場合は、「6 軸」の項目に加えて、その中間色についても調整ができます。

## 適応コントラスト補正

動画など変化していく映像に対して、色の使い方を判断してコントラストを自動的に調整します。

**効果なし ↔ 効果大**

## カラーエンハンスメント

色を強調して表示します。

**オフ、低、中、高 (効果小〜効果大)**

## ブルーライト低減

映像のブルーライトを低減します。

**オフ、低、中、高 (効果小〜効果大)**

### お知らせ

- 「オフ」以外に設定した場合、黄色味がかった映像になります。

## リファインエンスハンサー

リサイズなどによって生じた不明瞭な映像の輪郭部を補正し、映像の解像感を高めます。

**オフ、低、中、高 (効果小〜効果大)**

## 階調スーマー

入力された映像信号からノイズ成分だけを抽出・除去し、ノイズ感の少ない映像を表示します。

**オフ、オン**

# メモリー機能を使う

6通りの映像調整値（「画質の調整」メニュー）をメモリーに保存し、必要なときに呼び出してお気に入りの映像をお楽しみいただけます。

画質の調整

| デフォルト       | デフォルト      |
|-------------|------------|
| 映像メニュー      | < スタンダード > |
| バックライト      | < 50 >     |
| ピクチャー       | < 50 >     |
| 黒レベル        | < 50 >     |
| 色の濃さ        | < 50 >     |
| 色あい         | < 50 >     |
| シャープネス      | < 50 >     |
| シャープネス強度    | < 高 >      |
| ガンマ         | < 2.2 >    |
| 色温度設定       | < 9300K >  |
| カラーマネージメント  | < オフ >     |
| 適応コントラスト補正  | < 5 >      |
| カラーエンハンスメント | < オフ >     |
| ブルーライト低減    | < オフ >     |
| リファインエンハンサー | < オフ >     |
| 階調スムーサー     | < オフ >     |

メモリー保存  
メモリー呼出  
メモリー編集

## メモリー保存

(☞ 49 ページ)

## メモリー呼出

(☞ 49 ページ)

## メモリー編集

(☞ 50 ページ)

|        |         |
|--------|---------|
| 1. [ ] | MEMORY1 |
| 2. [*] | MEMORY2 |
| 3. [*] | MEMORY3 |
| 4. [ ] | MEMORY4 |
| 5. [ ] | MEMORY5 |
| 6. [ ] | MEMORY6 |

## メモリー機能の概要

### オリジナル映像



映像を調整する  
(☞ 45 ~ 47 ページ)



### カスタム映像



例)  
映像調整値を  
MEMORY1 に保存する  
(メモリー保存)

### オリジナル映像



例)  
MEMORY1 を呼び出す  
(メモリー呼出)



### カスタム映像



### メモリー編集画面

|        |         |
|--------|---------|
| 1. [*] | MEMORY1 |
| 2. [*] | MEMORY2 |
| 3. [*] | MEMORY3 |

例)  
メモリー名を「MY  
PICTURE」に変更する  
(メモリー編集)



|        |            |
|--------|------------|
| 1. [*] | MY PICTURE |
| 2. [*] | MEMORY2    |
| 3. [*] | MEMORY3    |



## メモリーに保存する

映像調整値をメモリーに保存します。

### 1 「画質の調整」メニューで、 画質を設定する

( 45 ~ 47 ページ)

### 2 「画質の調整」メニューで

▲▼で「メモリー保存」を選んで  
<決定>を押す

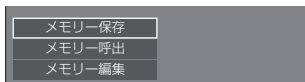

### 3 ▲▼で映像調整値を保存するメモリー名 を選んで<決定>を押す

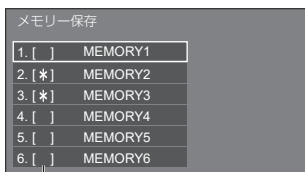

・すでに映像調整値が保存されているメモリーには「\*」が表示されます。

### 4 ◀▶で「はい」を選んで <決定>を押す



### 5 ▲▼◀▶でメモリー名を入力する

・文字の入力方法は「文字入力について」  
( 134 ページ)をご覧ください。



## 6 メモリー名の入力が終わったら

▲▼◀▶で「確定」を選び  
<決定>を押す



・「キャンセル」を選ぶとメモリーの保存をキャンセルします。

## メモリーを呼び出す

メモリーを呼び出し、ディスプレイに映像調整値を適用します。

### 1 「画質の調整」メニューで

▲▼で「メモリー呼出」を選んで  
<決定>を押す

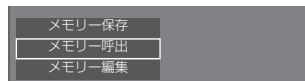

### 2 ▲▼で呼び出すメモリーを選んで <決定>を押す

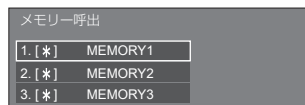

## リモコンの数字ボタンでメモリーを呼び出す

数字ボタン<1>~<6>にはそれぞれ  
MEMORY1 ~ MEMORY 6の呼び出し機能が  
割り当てられています。

「ファンクション設定」( 80 ページ)

### 1 <1> ~ <6> のいずれかを押す

### 2 ◀▶で「はい」を選んで <決定>を押す

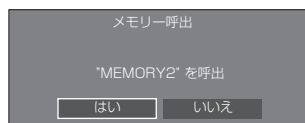

メモリーを呼び出しているときはメモリー名を表示します。

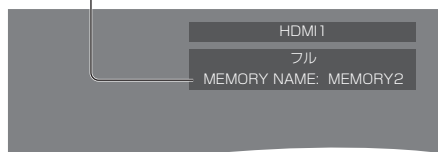

### お知らせ

- 呼び出したメモリーは選択されている入力端子ごとに記憶されます。

## メモリーを編集する

メモリーを削除またはメモリー名を変更します。

### ■メモリーを削除する

#### 1 「画質の調整」メニューで

▲▼で「メモリー編集」を選んで  
<決定>を押す

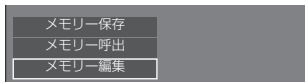

#### 2 ▲▼で「メモリー削除」を選んで <決定>を押す



#### 3 ▲▼で削除するメモリーを選んで <決定>を押す



- すべてのメモリーを削除するには「メモリー全削除」を選びます。

#### 4 ◀▶で「はい」を選んで <決定>を押す



### ■メモリー名を変更する

#### 1 「画質の調整」メニューで

▲▼で「メモリー編集」を選んで  
<決定>を押す

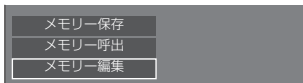

#### 2 ▲▼で「メモリー名変更」を選んで <決定>を押す



#### 3 ▲▼で名前を変更するメモリーを選んで <決定>を押す

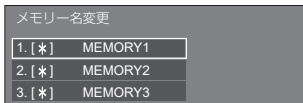

#### 4 ▲▼◀▶でメモリー名を入力する

- 文字の入力方法は「文字入力について」  
( 134 ページ) をご覧ください。



#### 5 メモリー名の入力が終わったら

▲▼◀▶で「確定」を選び  
<決定>を押す



- 「キャンセル」を選ぶとメモリー名の変更をキャンセルします。

# 初期設定

## 1 < 初期設定 > を押して 「初期設定」メニュー画面を表示する

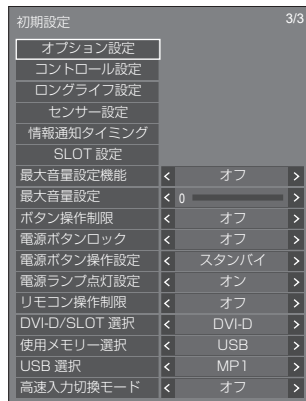
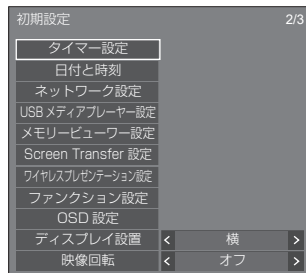
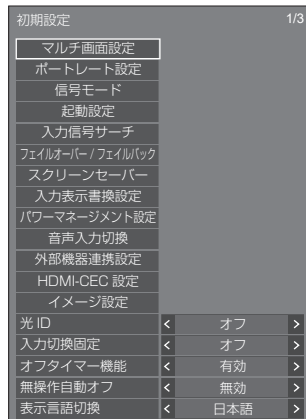

## 2 ▲▼ で設定項目を選択する

- 調整できない項目は、グレー表示になります。信号入力や、画面設定状態によって調整できる項目は変わります。

## 3 ◀▶ で設定をする

## 4 < 初期設定 > を押して設定を終了する

## ■ 1 つ前の画面に戻るには

< 戻る > を押す。

## マルチ画面設定

画面の表示モードを設定します。

### お知らせ

- 入力を Screen Transfer / MEMORY VIEWER 以外に設定して「マルチ画面設定」を設定してください。
- 本メニューを表示中は画面モードが「フル」になります。

## 1. マルチ画面の設定

### ■ マルチスクリーン表示

オフ：拡大分割画面にしない。

オン：拡大分割画面にする。

「オン」のときは、画面のアスペクトは「フル」になります。

### お知らせ

- 「ポートレート表示」が「オン」の場合、本メニューはグレー表示になり設定できません。(☞ 54 ページ)

### ■ マルチ入力表示

オフ：マルチ入力表示にしない。

オン：マルチ入力表示にする。

### お知らせ

- 次の場合、本メニューはグレー表示になり設定できません
  - 「USB メディアプレーヤー設定」 - 「スケジュール再生機能」が「有効」の場合。(☞ 78 ページ)

### ■ 画面タイプ

マルチ画面設定の詳細設定を表示します。

表示については、それぞれの項目で設定してください。

#### マルチ入力表示：

複数の端子から入力された映像を、画面に同時に表示する詳細設定を表示します。

マルチ入力表示のリモコン操作については「マルチ画面のマルチ入力表示機能を使う」(☞ 125 ページ) をご覧ください。

#### マルチスクリーン表示：

横方向と縦方向に複数台並べたディスプレイを 1 つのグループとして、拡大した映像を映すための詳細設定を表示します。

## 2. 画面タイプ：マルチ入力表示

画面を分割して、複数の端子から入力された映像を同時に表示します。

「マルチ画面設定」サブメニュー画面  
(マルチ入力表示・4入力表示)

| マルチ画面設定    |             |   |
|------------|-------------|---|
| マルチスクリーン表示 | < オフ >      | > |
| マルチ入力表示    | < オフ >      | > |
| 画面タイプ      | < マルチ入力表示 > | > |
| 表示形式       | < 4入力表示 >   | > |
| 入力(左上)     | < HDMI1 >   | > |
| 入力(右上)     | < HDMI2 >   | > |
| 入力(左下)     | < DVI-D >   | > |
| 入力(右下)     | < SLOT >    | > |
| 音声出力       | < オフ >      | > |
| フレームコントロール | < オフ >      | > |

#### お知らせ

- 「表示形式」の設定により、画面の表示内容は異なります。

#### ■表示形式

マルチ入力表示の表示モードを設定します。

#### 4入力表示：

画面を4分割して、4入力映像を同時に表示します。

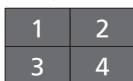

#### ピクチャーインピクチャー：

主画面と副画面の2画面構成で、2つの入力映像を同時に表示します。

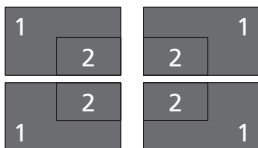

#### ピクチャーバイピクチャー：

上下、左右の2画面構成で、2つの入力映像を同時に表示します。

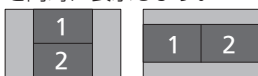

縦向きで設置した場合は、下記の画面構成になります。

#### 4入力表示：



#### ピクチャーインピクチャー：

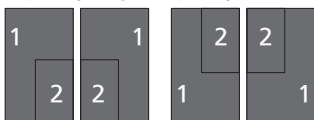

#### ピクチャーバイピクチャー：

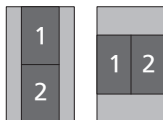

#### 2-1「4入力表示」の詳細設定

##### ■入力(左上)～入力(右下)

画面に表示する入力を設定します。

HDMI1 / HDMI2 / DisplayPort / DVI-D / SLOT

##### ■音声出力

音声出力端子を設定します。

オフ / 左上 / 右上 / 左下 / 右下 / AUDIO IN

#### 2-2「ピクチャーインピクチャー」の詳細設定

##### ■サブ画面の位置

サブ画面の位置を設定します。

左上 / 右上 / 左下 / 右下

##### ■入力(メイン)～入力(サブ)

画面に表示する入力を設定します。

HDMI1 / HDMI2 / DisplayPort / DVI-D / SLOT

##### ■音声出力

音声出力する端子を設定します。

オフ / メイン / サブ / AUDIO IN

#### 2-3「ピクチャーバイピクチャー」の詳細設定

##### ■画面の位置

画面の表示位置を設定します。

上下 / 左右

##### ■入力(上)、入力(下)または入力(左)、入力(右)

画面に表示する入力を設定します。

HDMI1 / HDMI2 / DisplayPort / DVI-D / SLOT

##### ■音声出力

音声出力する端子を設定します。

オフ / 上 / 下 (または左 / 右) / AUDIO IN

#### お知らせ

- インターレース信号は、マルチ入力表示には非対応です。

### 3. 画面タイプ：マルチスクリーン表示

横方向に1～10台と縦方向に1～10台を並べたディスプレイを1つのグループとして、拡大した映像を映します。

「マルチ画面設定」サブメニュー画面  
(マルチスクリーン表示)

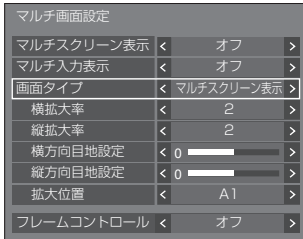

#### お知らせ

- 設定は入力端子ごとに記憶します。
- 「マルチスクリーン表示」が「オフ」時に「位置調整」(P.43 ページ)で、同一画角に調整後、「マルチスクリーン表示」を「オン」にして再度、「位置調整」で画角を微調整してください。
- 「位置調整」メニューは、マルチスクリーン表示の状態ですべて調整できます。
- USB (Internal Memory) / MEMORY VIEWER / Screen Transfer 入力時、「フレームコントロール」は設定できません。
- 「フレームコントロール」の機能は、各ディスプレイに入力されている垂直同期がすべて同じ場合に効果があります。
- マルチスクリーン時、アスペクトは「フル」になります。
- USB (Internal Memory) 入力時、「横拡大率」と「縦拡大率」の設定は、下記の組み合わせのみとなります。  
1×2、1×3、1×4、2×1、2×2、  
3×1、4×1

#### ■ 横拡大率

マルチスクリーン表示の横方向の拡大率を設定します。

1～10

#### ■ 縦拡大率

マルチスクリーン表示の縦方向の拡大率を設定します。

1～10

例) 横拡大率「5」と縦拡大率「5」に設定のマルチスクリーン表示画面



### ■ 横方向目地設定 / 縦方向目地設定

目地部分に隠れる映像の領域を、縦方向と横方向でそれぞれ調整します。

0～100

表示例)

設定値 0



目地部分を含むすべての映像を表示します。(パンコンなどで文字情報を表示する場合に適しています)

設定値 100



目地部分の映像を表示しません。(動画など動きのある映像を表示する場合に適しています)

#### ■ 拡大位置

マルチスクリーンの画面位置を割り当てます。

例) 横拡大率「10」、縦拡大率「10」の場合

|     |     |     |     |     |
|-----|-----|-----|-----|-----|
| A1  | A2  | ... | A9  | A10 |
| B1  | B2  | ... | B9  | B10 |
| ... | ... | ... | ... | ... |
| I1  | I2  | ... | I9  | I10 |
| J1  | J2  | ... | J9  | J10 |

A1～J10 から選ぶ。

- 「横拡大率」「縦拡大率」の設定により、設定の表示内容は変わります。
- 「マルチスクリーン表示」を「オフ」にしておくと、設定メニューを表示中、画面上で拡大位置を確認できます。
- 「映像回転」を「180度」にすると拡大位置も回転します。  
(P.83 ページ)

#### お知らせ

- 横拡大率「1」/ 縦拡大率「1」には設定できません。

## ■ フレームコントロール

マルチスクリーン構成で1画面表示したときの動画をより自然に表示させるために、画像表示タイミングを調整します。

### オート:

「マルチスクリーン表示」が「オン」のとき、縦方向の「拡大位置」に応じて画像表示タイミングの自動調整を行います。ただし、「マルチスクリーン表示」が「オフ」のときは、画像表示タイミング調整値は「0」（調整無し）の固定値となります。

### 1～4:

画像表示タイミング調整値（手動設定）  
「マルチスクリーン表示」の「オン」/「オフ」に関係なく動作します。

### お知らせ

- 「1」～「4」に設定時、垂直周波数が60Hzを越える信号が入力された場合は意図通りの制御動作をしなくなる場合があります。また、縦方向が2160ドットを越える信号が入力された場合は画面異常が発生する場合があります。
- 本機能の設定を変更時、映像にノイズが出る場合がありますが、異常ではありません。

## ポर्टレート設定

入力映像を90度回転して表示する機能について設定します。

### お知らせ

- 入力をScreen Transfer/MEMORY VIEWER以外に設定して「ポर्टレート設定」を設定してください。
- 表示する動画や静止画は16:9解像度のものをご使用ください。
- USB (Internal Memory) 入力での再生については「USBメディアプレーヤーを使う」(P.106ページ)を参照してください。
- 本メニューを表示中は画面モードが「フル」になります。

「ポर्टレート設定」サブメニュー画面

| ポर्टレート設定 |   |       |
|-----------|---|-------|
| ポर्टレート表示 | < | オフ >  |
| 設置方法      | < | 縦3面 > |
| 表示方式      | < | フル >  |
| 目地設定      | < | 0 >   |
| 拡大位置      | < | 左 >   |

## ■ ポートレート表示

**オフ:** ポートレート表示にしない。

**オン:** ポートレート表示にする。

「オン」のときは、画面のアスペクトは「フル」になります。

## ■ 設置方法

ポर्टレート表示を構成するディスプレイの設置方法を設定します。

**縦1面:** 「縦1面」のときの設定構成。



**縦3面:** 「縦3面」のときの設定構成。



**横3面:** 「横3面」のときの設定構成。



## ■ 表示方式

**フル:** 映像が表示されない部分が出ないように入力映像をすべて表示します。

「設置方法」が「横3面」の場合

**16:9H フィット:** 映像が表示されない部分が出ないように表示しますが、入力映像の上下の端が一部カットされます。

**16:9V フィット:** 入力映像をすべて表示しますが、左右に映像が表示されない部分が出ます。

「設置方法」が「縦3面」の場合

**16:9V フィット:** 映像が表示されない部分が出ないように表示しますが、入力映像の左右の端が一部カットされます。

**16:9H フィット:** 入力映像をすべて表示しますが、上下に映像が表示されない部分が出ます。

### お知らせ

- 「16:9V フィット」および「16:9H フィット」はアスペクト比16:9を維持しますが、「フル」はアスペクト比16:9を維持しません。

## ■ 目地設定

ポートレート画面の目地部分に隠れる映像の領域を調整します。

0 ~ 100

## ■ 拡大位置

ポートレート画面の位置を割り当てます。

「設置方法」が「横3面」の場合

上 / 中央 / 下

「設置方法」が「縦3面」の場合

左 / 中央 / 右

ポートレート画面表示例

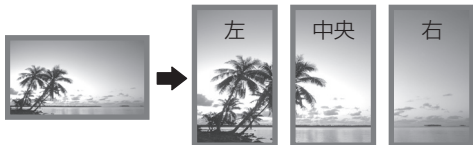

- ・「ポートレート表示」を「オフ」にしておくと、「設置方法」が「縦3面」の場合に画面上で拡大位置を確認できます。

### お知らせ

- 設定は入力端子ごとに記憶します。
- 「表示方式」、「目地設定」、「拡大位置」は、「設置方法」が「縦3面」と「横3面」の場合に設定できます。
- 次の場合、本メニューはグレー表示になり設定できません。
  - ・「マルチスクリーン表示」が「オン」の場合 (☞ 51 ページ)
- 「ポートレート表示」が「オン」の場合、画面モードの変更はできません。(☞ 39 ページ)

## 信号モード

「信号モード」サブメニュー画面 (例)

HDMI 選択時

| 信号モード          |          |              |
|----------------|----------|--------------|
| YUV/RGB 切換     | <        | YUV >        |
| デジタルシネマリアティ    | <        | オフ >         |
| ノイズリダクション      | <        | オート >        |
| MPEG ノイズリダクション | <        | オフ >         |
| 信号レンジ          | <        | フル (0-255) > |
| フレームクリエーション    | <        | オフ >         |
| ダイナミックバックライト   | <        | オフ >         |
| EDID 選択        | <        | 4K/60p/HDR > |
| ダイナミックレンジ      | <        | オート >        |
| 色域             | <        | オート >        |
| 水平周波数          | 33.72    | kHz          |
| 垂直周波数          | 60.00    | Hz           |
| ドットクロック周波数     | 74.18    | MHz          |
| 信号フォーマット       | 1080/60i |              |
| HDCP ステータス     | 無し       |              |

DisplayPort / DVI-D / DIGITAL LINK / SLOT 選択時

| 信号モード          |          |              |
|----------------|----------|--------------|
| YUV/RGB 切換     | <        | YUV >        |
| デジタルシネマリアティ    | <        | オフ >         |
| ノイズリダクション      | <        | オート >        |
| MPEG ノイズリダクション | <        | オフ >         |
| 信号レンジ          | <        | フル (0-255) > |
| フレームクリエーション    | <        | オフ >         |
| ダイナミックバックライト   | <        | オフ >         |
| 水平周波数          | 33.72    | kHz          |
| 垂直周波数          | 60.00    | Hz           |
| ドットクロック周波数     | 74.18    | MHz          |
| 信号フォーマット       | 1080/60i |              |
| HDCP ステータス     | 無し       |              |

Screen Transfer / USB (Internal Memory) / MEMORY VIEWER 選択時

| 信号モード          |   |       |
|----------------|---|-------|
| ノイズリダクション      | < | オート > |
| MPEG ノイズリダクション | < | オフ >  |
| フレームクリエーション    | < | オフ >  |

### お知らせ

- 「信号モード」設定メニューは入力信号によって異なります。
- 調整できない項目はグレー表示になります。

## ■ YUV/RGB 切換

本メニューは HDMI 1、HDMI 2、DisplayPort、DIGITAL LINK、DVI-D IN および SLOT 入力時に表示されます。各端子の入力信号方式に合わせて設定します。

**オート：** YUV/RGB の設定が自動で切り換わります。

**YUV：** YUV 信号

**RGB：** RGB 信号

### お知らせ

- 入力端子 (HDMI 1、HDMI 2、DisplayPort、DIGITAL LINK、DVI-D IN、SLOT) ごとに設定してください。
- DIGITAL LINK 入力時は「YUV」と「RGB」のみ設定できます。「オート」には設定できません。

## ■ デジタルシネマリアリティー

映画フィルムで撮影された映像を忠実に再生します。通常は「オフ」に設定してください。

### お知らせ

- 「デジタルシネマリアリティー」を「オン」にすると、映画など、毎秒 24 コマで撮影された動きのある映像がより自然な再生映像でご覧になれます。
- 「オン」で不自然な映像になる場合は「オフ」でご覧ください。

## ■ ノイズリダクション

映像のノイズ (ざらつき感) を低減します。

**オフ：**

ノイズリダクションが無効になります。

**弱、中、強：**

ノイズリダクションの強弱を設定します。

**オート：**

「ノイズリダクション」は「弱」、「中」、「強」から自動的に選択されます。

## ■ MPEG ノイズリダクション

MPEG 映像に特有なノイズを低減します。

**オフ：**

ノイズリダクションが無効になります。

**弱、中、強：**

ノイズリダクションの強弱を設定します。

## ■ 信号レンジ

本メニューは HDMI 1、HDMI 2、DisplayPort、DIGITAL LINK、DVI-D IN および SLOT 入力時に表示されます。各端子の入力信号に応じてダイナミックレンジを切り換えます。

**ビデオ (16-235)：**

入力信号がビデオレンジの場合。

例：DVD プレーヤーの HDMI 端子出力

**フル (0-255)：**

入力信号がフルレンジの場合。

例：パソコンの HDMI 端子出力

**オート：**

入力信号に応じて自動的にダイナミックレンジを「ビデオ (16-235)」または「フル (0-255)」に切り換えます。

### お知らせ

- 「オート」は HDMI、DisplayPort、DIGITAL LINK および SLOT 信号入力時のみ設定できます。

## ■ フレームクリエーション (86V 型のみ)

動きの速いシーンをよりきれいに見せる機能です。映像が不自然なときは「オフ」を選んでください。

**オフ：**

フレームクリエーションが無効になります。

**オン：**

フレームクリエーションが有効になります。

### お知らせ

- 「フレームクリエーション」は 86V 型の機能です。75/65/55V 型には表示されません。

## ■ ダイナミックバックライト

平均輝度レベル (APL) の低い信号入力時にバックライトを制御することで映像のコントラストを向上、白浮きを低減させます。

**オン：**

ダイナミックバックライトが有効になります。

**オフ：**

ダイナミックバックライトが無効になります。

### お知らせ

- 「初期設定」-「光 ID」を「外部制御」または「内部 ID」に設定した場合、本機能は「オフ」固定となります。
- 本機能が「オン」の時、オンスクリーンメニュー表示中に、メニュー操作や入力信号の切り換えにより、画面が暗くなることがあります。オンスクリーンメニューを非表示にすることにより、画面は適切な明るさに戻ります。
- 入力毎に「ダイナミックバックライト」の設定が異なる場合、入力切り換えにて画面の明るさが変わることがあります。
- 表示映像によってはちらつきが出る場合があります。気になる場合は、「ダイナミックバックライト」を「オフ」にしてご使用ください。



## ■ EDID 選択

本メニューは HDMI 1 および HDMI 2 入力時に表示されます。各端子の EDID のデータを切り換えます。

### 4K/60p/SDR :

4K 映像信号 (最大 4 096 x 2 160 ドット、最大垂直操作周波数 60Hz) に対応した EDID にします。SDR (Standard Dynamic Range) に対応した EDID です。HDR (High Dynamic Range) には対応していません。

### 4K/60p/HDR :

4K 映像信号 (最大 4 096 x 2 160 ドット、最大垂直操作周波数 60Hz) に対応した EDID に設定します。

HDR (High Dynamic Range) に対応した EDID です。

### 4K/30p :

4K 映像信号 (最大 4 096 x 2 160 ドット、最大垂直操作周波数 30Hz) に対応した EDID にします。

### 2K :

2K 映像信号 (最大 1 920 x 1 200 ドット) に対応した EDID にします。

## お知らせ

- 「4K/60p/SDR」または「4K/60p/HDR」に設定して 4K 映像信号を入力しているときに正常な映像が映らない場合は、設定を「4K/30p」に切り換えてください。
- 「4K/60p/SDR」、「4K/60p/HDR」または「4K/30p」に設定して 2K 映像以下の信号を入力しているときに正常な映像が映らない場合は、設定を「2K」に切り換えてください。
- 「4K/60p/SDR」、「4K/60p/HDR」、「4K/30p」、「2K」の EDID に記述している信号について、詳しくは「プリセット信号」(☞ 135 ページ) をご覧ください。

## ■ ダイナミックレンジ

本メニューは HDMI 1 および HDMI 2 入力時に表示されます。

ダイナミックレンジを切り換えます。

### オート :

AVInfoFrame の情報に従って、自動で設定します。

### HDR(PQ) :

HDR (PQ (Perceptual Quantization)) に対応したダイナミックレンジを設定します。

### HDR(HLG) :

HDR (HLG (Hybrid Log Gamma)) に対応したダイナミックレンジを設定します。

### SDR :

SDR に対応したダイナミックレンジを設定します。

## ■ 色域

本メニューは HDMI 1 および HDMI 2 入力時に表示されます。

色域を切り換えます。

### オート :

AVInfoFrame の ITU-2020 emu. 情報に従って、自動で色域を設定します。

### ネイティブ :

本機独自の色空間で表示します。

### ITU-2020 emu. :

ITU-R BT2020 規格に近い色空間で表示します。

## ■ 入力信号表示

現在入力している信号の周波数と信号の種類を表示します。

|            |          |     |
|------------|----------|-----|
| 水平周波数      | 33.72    | kHz |
| 垂直周波数      | 60.00    | Hz  |
| ドットクロック周波数 | 74.18    | MHz |
| 信号フォーマット   | 1080/60i |     |
| HDCP ステータス | 無し       |     |

### 表示範囲 :

水平走査周波数 (15 kHz ~ 135 kHz)

垂直走査周波数 (24 Hz ~ 120 Hz)

デジタル信号およびパソコン信号入力時には、ドットクロック周波数を表示します。

また、デジタル信号入力時には、HDCP ステータス情報を表示します。

## 起動設定

電源「入」時の各種設定を行います。

「起動設定」サブメニュー画面

| 起動設定             |             |  |
|------------------|-------------|--|
| スタート入力設定         | < オフ >      |  |
| 電源復帰モード          | < ラストメモリー > |  |
| スタート音量設定機能       | < オフ >      |  |
| スタート音量設定         | < 0 >       |  |
| 起動遅延制御           | < オフ >      |  |
| お知らせ (無操作自動オフ)   | < オフ >      |  |
| お知らせ (ワーマネージメント) | < オフ >      |  |
| お知らせ (逆向き設置)     | < オフ >      |  |
| クイック起動           | < オフ >      |  |

## ■ スタート入力設定

電源「入」時の入力を設定します。

オフ / HDMI1 / HDMI2 / DisplayPort / DIGITAL LINK / DVI-D / SLOT / Screen Transfer / USB/Internal Memory / MEMORY VIEWER / マルチ入力表示

## お知らせ

- 「入力切替固定」が「オフ」以外の場合は、グレー表示になり設定できません。(☞ 70 ページ)

## ■ 電源復帰モード

電源プラグの抜き差し時や、停電などで電源が瞬断した後、再度電源が復帰したときの本体の電源状態を設定します。

**ラストメモリー**：電源が切れる前の状態で復帰します。

**オン**：電源「入」の状態復帰します（電源ランプ：青色点灯）。

**スタンバイ**：電源「スタンバイ」の状態復帰します（電源ランプ：橙色 / 紫色点灯）。

### お知らせ

- 本機を複数台設置されている場合は、電源が復帰したときの負担を軽減するために「スタンバイ」に設定されることをおすすめします。

## ■ スタート音量設定機能

電源「入」時の音量設定機能の有効 / 無効を設定します。

**オフ**：電源「切」前の状態の音量になります。

**オン**：「スタート音量設定」で設定した音量になります。

## ■ スタート音量設定

スタート音量設定機能有効時の音量を設定します。

### お知らせ

- メニューの「スタート音量設定機能」が「オン」の状態のときは、設定されている音量で出力します。
- 「最大音量設定機能」が「オン」のときは「最大音量設定」で設定した音量以上には設定できません。

## ■ 起動遅延制御

複数台のディスプレイを設置し、同時に電源「入」にしたとき、各ディスプレイの電源が入るタイミングを遅らせて電源負荷を分散します。ディスプレイごとに設定してください。

**オフ**：電源「入」と同時に電源が入ります。

**オート**：ディスプレイ ID で設定された番号に合わせて、遅延時間を自動で設定します。

ディスプレイ ID に 0.3 秒を掛けることで遅延時間が決定します。

例：ディスプレイ ID が 3 の場合 → 0.9 秒

**1 ~ 30**：遅延時間（秒）を設定します。電源を「入」にしてから設定した時間だけ遅れてディスプレイの電源が入ります。

### お知らせ

- 遅延動作開始から終了までの間は、電源ランプが青色点滅します。
- 電源プラグの抜き差し時や、停電などで電源が瞬断した後、再度電源が復帰したときにもこの機能は働きます。

## ■ お知らせ（無操作自動オフ）

電源「入」時の無操作自動オフ警告メッセージの表示 / 非表示を設定します。

**オン**：電源「入」時に警告メッセージを表示します。

**オフ**：電源「入」時に警告メッセージを表示しません。

### お知らせ

- 本設定は、「無操作自動オフ」が「有効」の場合に有効になります。（☞ 70 ページ）

## ■ お知らせ（パワーマネージメント）

電源「入」時、パワーマネージメントによって電源オフされた事をお知らせするメッセージの表示 / 非表示を設定します。

**オン**：電源「入」時にお知らせメッセージを表示します。

**オフ**：電源「入」時にお知らせメッセージを表示しません。

### お知らせ

- 本設定は、「パワーマネージメント」機能が「オン」の場合に有効になります。（☞ 64 ページ）

## ■ お知らせ（逆向き設置）

電源「入」時、正しい設置方向とは異なる向きに設置されていることをお知らせするメッセージの表示 / 非表示を設定します。

（「ディスプレイ設置」について ☞ 82 ページ）

**オン**：電源「入」時にお知らせメッセージを表示します。

**オフ**：電源「入」時にお知らせメッセージを表示しません。

### お知らせ

- 逆向き設置のメッセージが表示される場合は、他の電源「入」時のメッセージは表示されません。

## ■ クイック起動

電源「入」時、素早く電源オンさせる機能です。

**オン**：電源「入」時に素早く電源オンします。

**オフ**：電源「入」時に通常通り電源オンします。

### お知らせ

- 本設定が「オン」の場合、スタンバイ時の消費電力が高くなります。

## 入力信号サーチ

無信号になったとき、信号のある他の入力に自動で切り換えます。

### お知らせ

- MEMORY VIEWER、Screen Transfer 入力は、本機能の対象外です。

#### 入力信号サーチ

|             |   |      |   |
|-------------|---|------|---|
| 入力信号サーチ     | < | カスタム | > |
| プライマリーサーチ入力 | < | (無し) | > |
| セカンダリーサーチ入力 | < | (無し) | > |

## ■ 入力信号サーチ

**オフ：** 無信号時、入力の自動切り換えをしません。

**全入力：** 全入力をサーチして、信号のある入力に切り換えます。

下記の順で入力をサーチします。

例：現在の入力が HDMI1 の場合

HDMI2 → DisplayPort → DIGITAL LINK → DVI-D (または SLOT) → USB (または Internal Memory) → HDMI1 →

### お知らせ

- 「入力表示書換設定」(P.64 ページ) で「(スキップ)」に設定している入力は飛び越してサーチします。

**カスタム：** 「現在の入力」、「プライマリーサーチ入力」、「セカンダリーサーチ入力」の順にサーチを繰り返して、信号のある入力に切り換えます。

**入力信号検出：** 「オン」に設定した入力を監視し、入力信号が無信号状態から信号ありの状態に変化したことを検出して、その入力に切り換える機能です。

HDMI1

サーチ中

入力サーチ中は「サーチ中」と表示します。

## ■ 入力信号サーチ：カスタム

**プライマリーサーチ入力、セカンダリーサーチ入力**

「カスタム」のときにサーチする入力を設定します。

HDMI1 / HDMI2 / DisplayPort / DIGITAL LINK / DVI-D / SLOT / USB/Internal Memory / (無し)

## ■ 入力信号サーチ：入力信号検出

#### 入力信号サーチ

|              |   |        |   |
|--------------|---|--------|---|
| 入力信号サーチ      | < | 入力信号検出 | > |
| HDMI1        | < | オフ     | > |
| HDMI2        | < | オフ     | > |
| DisplayPort  | < | オフ     | > |
| DIGITAL LINK | < | オフ     | > |
| DVI-D        | < | オフ     | > |
| 切換遅延         | < | オフ     | > |

「入力信号検出」のときに監視する入力を設定します。

HDMI1 / HDMI2 / DisplayPort / DIGITAL LINK / DVI-D

**オフ：** 監視しません。

**オン：** 監視します。

## ■ 切換遅延

「入力信号検出」のときに入力を切り換えるまでの遅延時間を設定します。

**オフ：** 短い期間、信号が途絶えた場合でも入力を切り換えます。

**1 ~ 10：** 遅延時間 (秒) を設定します。無信号を検出してから設定した時間だけ遅れて入力を切り換えます。ただし、設定した遅延時間より無信号を検出した期間が短い場合は、入力を切り換えません。

### お知らせ

- 「入力信号検出」は、設定された入力に対して、信号有無を監視し、次のように自動で入力を切り換える機能です。

- 表示していない設定入力に映像信号が入力されると (無信号から信号ありとなった場合)、その入力に切り換えます。

- 表示している入力が無信号になると、信号が入力されている設定入力に切り換えます。電源オン時や入力切り換え時に、表示された入力が無信号の場合も、信号が入力されている設定入力に切り換えます。複数の設定入力に信号が入力されている場合の優先順位は、初期値 (電源「入」直後) は、優先順位が高い順番に、HDMI1、HDMI2、DisplayPort、DIGITAL LINK、DVI-D の順番になります。それ以外 (電源「入」後に、入力が切り換えられた場合は)、直前に表示されていた入力が優先されます。

- 「切換遅延」は、「入力信号検出」動作時に入力信号の周波数変化時などの短い期間に、信号が途絶えた場合に、入力が意図せず切り換わってしまうことを防ぐための機能です。設定時間 (秒) 以内の期間に、信号を再度検出した場合は、入力を切り換えません。

- 「入力信号検出」は、映像再生機器によっては、正しく動作しない場合があります。

## お知らせ

- USB に設定時、USB メモリーが接続されていない場合に無信号と判断します。  
また、USB メモリーを接続していても、再生できない場合は無信号と判断します。
- 次の場合、本メニューはグレー表示になり設定できません。
  - ・「フェイルオーバー / フェイルバック」が「オフ」以外の場合。(☞ 60 ページ)
  - ・「パワーマネジメントモード」が「入力信号検出」の場合。(☞ 65 ページ)
  - ・「入力切替固定」が「オフ」以外の場合。(☞ 70 ページ)
  - ・「初期設定」-「イメージ設定」で「無信号イメージ設定」-「表示設定」が「オン」の場合。(☞ 69 ページ)
  - ・「SLOT 電源連動」が「オン」の場合。(☞ 86 ページ)
- 本機能で入力切り換わった場合、次回電源「入」時はその入力になります。  
電源「入」時に元の入力にするには「スタート入力設定」を元の入力に設定してください。(☞ 57 ページ)

## フェイルオーバー / フェイルバック

映像信号の中断が発生した場合にバックアップ入力に自動的に切り換えます。

### お知らせ

- MEMORY VIEWER、Screen Transfer 入力は、本機能の対象外です。

## 1. 入力切替方法の設定

### ■ 入力切替方法

オフ： バックアップ入力機能を無効にします。

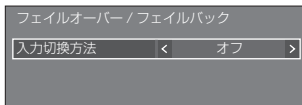

クイック：映像信号の中断が発生した場合にバックアップ入力にすばやく切り換えます。  
バックアップ入力の映像信号は、表示に使用するメイン入力と同じ形式である必要があります。

バックアップ入力に切り換えたときには、表示に使用するメイン入力の映像信号と音声の調整値が継承されます。

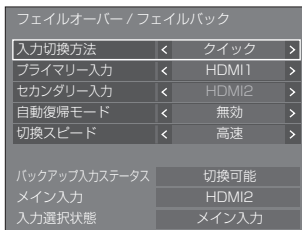

ノーマル：映像信号の中断が発生した場合にバックアップ入力に切り換えます。

バックアップ入力の映像信号は、表示に使用するメイン入力と同じ形式である必要はありません。

バックアップ入力に切り換えたときには、バックアップ入力の映像信号と音声の調整値が使用されます。

## 1-1 入力切替方法：クイックの詳細設定

映像信号の中断が発生した場合に、バックアップ入力にすばやく切り換え、デジタル (HDMI1 / HDMI2) 入力間の切り換えができるようにします。

### お知らせ

- この機能は、表示に使用する入力とバックアップ入力の両方で映像信号が検出されると開始され、「バックアップ入力ステータス」に「切換可能」と表示されます。
- 映像再生機器あるいは映像信号によっては、正しく動作しない場合があります。

### ■ プライマリー入力

最も優先順位が高いバックアップ入力を設定します。

(無し) / HDMI1 / HDMI2 / DisplayPort / DVI-D / SLOT

表示に使用する入力と同じ入力グレー表示になります。

### ■ セカンダリー入力

2 番目に優先順位が高いバックアップ入力を設定します。

(無し) / HDMI1 / HDMI2 / DisplayPort / DVI-D / SLOT

表示に使用する入力と同じ入力グレー表示になります。

### ■ 自動復帰モード

バックアップ入力機能によって有効になったバックアップ入力の映像の表示中に最初に表示されていた入力映像が回復した場合に前の (メイン) 入力に自動的に戻るかどうかを設定します。

無効： 戻りません

有効： 戻ります

### ■ 切替スピード

入力切替の速さを選択できます。

高速： 同一の信号フォーマット間であれば、1 秒以内に切り換えます。  
異なる信号フォーマット間の場合、画面上にノイズが発生します。

通常： 同一の信号フォーマット間であれば、2 秒以内に切り換えます。  
異なる信号フォーマット間の場合、3 ~ 4 秒で切り換わりませんが画面上にノイズは発生しません。

## ■ バックアップ入力ステータス

バックアップ入力機能の実行条件を満たしているかどうかを表示します。

**切換不可：**条件を満たしていないことを示します。バックアップ入力機能は無効になります。

**切換可能：**条件を満たしていることを示します。バックアップ入力機能は有効になります。

## ■ メイン入力

入力切り換えで設定した（メイン）入力を表示します。

## ■ 入力選択状態

現在表示に使用されている入力が入力切り換えで設定した（メイン）入力かバックアップ入力かを表示します。

## 設定の条件

次の表に各設定項目の制限（使用可能な組み合わせ）を示します。

|            |  | メイン  |                 |                            |
|------------|--|--|-----------------|----------------------------|
|            |  | HDMI1<br>HDMI2<br>DisplayPort<br>DVI-D<br>SLOT | DIGITAL<br>LINK | USB/<br>Internal<br>Memory |
| バック<br>アップ | HDMI1<br>HDMI2<br>DisplayPort<br>DVI-D<br>SLOT | ○  | ×               | ×                          |
|            | DIGITAL<br>LINK                                | ×  | ×               | ×                          |
|            | USB/<br>Internal<br>Memory                     | ×  | ×               | ×                          |
|            |  |  |                 |                            |
|            |  |  |                 |                            |

○：バックアップのプライマリー / セカンダリー両方に選択可能

×：バックアップのプライマリー / セカンダリーいずれにも選択不可

### お知らせ

- プライマリー / セカンダリーに同じ入力を選択すると、セカンダリーは無効になります。プライマリー / セカンダリーにメイン入力と同じ入力を選択すると、無効になります。

## 画面表示

<画面表示> を押すと次のいずれかが表示されます。

- メイン入力を表示に使用し、バックアップ入力機能の実行条件を満たしている場合。



- バックアップ入力機能の実行によって有効になったバックアップ入力を使用して表示している場合。



バックアップ入力機能の条件を満たした場合、以下が表示されます。



## 1-2 入力切替方法：ノーマルの詳細設定

映像信号の中断が発生した場合にバックアップ入力に切り換えます。

### お知らせ

- この機能は、表示に使用する入力とバックアップ入力の両方で映像信号が検出されると開始され、「バックアップ入力ステータス」に「切換可能」と表示されます。

## ■ プライマリー入力

最も優先順位が高いバックアップ入力を設定します。

（無し） / HDMI1 / HDMI2 / DisplayPort / DIGITAL LINK / DVI-D / SLOT / USB/Internal Memory

表示に使用する入力と同じ入力がグレー表示になります。

## ■ セカンダリー入力

2番目に優先順位が高いバックアップ入力を設定します。

（無し） / HDMI1 / HDMI2 / DisplayPort / DIGITAL LINK / DVI-D / SLOT / USB/Internal Memory

表示に使用する入力と同じ入力がグレー表示になります。

## ■ 自動復帰モード

バックアップ入力機能によって有効になったバックアップ入力の映像の表示中に最初に表示されていた入力映像が回復した場合に前の（メイン）入力に自動的に戻るかどうかを設定します。

無効： 戻りません

有効： 戻ります

## ■ バックアップ入力ステータス

バックアップ入力機能の実行条件を満たしているかどうかを表示します。

**切替不可：**条件を満たしていないことを示します。バックアップ入力機能は無効になります。

**切替可能：**条件を満たしていることを示します。バックアップ入力機能は有効になります。

## ■ メイン入力

入力切り換えで設定した（メイン）入力を表示します。

## ■ 入力選択状態

現在表示に使用されている入力が入力切り換えで設定した（メイン）入力かバックアップ入力かを表示します。

## 設定の条件

次の表に各設定項目の制限（使用可能な組み合わせ）を示します。

|            |                        | メイン   |                            |
|------------|------------------------|---|----------------------------|
|            |                        | HDMI1<br>HDMI2<br>DisplayPort<br>DIGITAL<br>LINK<br>DVI-D<br>SLOT | USB/<br>Internal<br>Memory |
| バック<br>アップ | HDMI1                  |   |                            |
|            | HDMI2                  |   |                            |
|            | DisplayPort            | ○   | ○                          |
|            | DIGITAL LINK           |   |                            |
|            | DVI-D                  |   |                            |
| SLOT       |                        |   |                            |
|            | USB/Internal<br>Memory | ○   | ×                          |

○：バックアップのプライマリー／セカンダリー両方に選択可能

×：バックアップのプライマリー／セカンダリーいずれにも選択不可

### お知らせ

- プライマリー／セカンダリーに同じ入力を選択すると、セカンダリーは無効になります。プライマリー／セカンダリーにメイン入力と同じ入力を選択すると、無効になります。

## 画面表示

< 画面表示 > を押すと次のいずれかが表示されます。

- メイン入力を表示に使用し、バックアップ入力機能の実行条件を満たしている場合。



- バックアップ入力機能の実行によって有効になったバックアップ入力を使用して表示している場合。



バックアップ入力機能の条件を満たした場合、以下が表示されます。



### お知らせ

- 次の場合、本メニューはグレー表示になり設定できません。
  - ・「入力信号サーチ」が「オフ」以外の場合。（[P.59](#) ページ）
  - ・「初期設定」-「イメージ設定」で「無信号イメージ設定」-「表示設定」が「オン」の場合。（[P.69](#) ページ）
  - ・「パワーマネージメントモード」が「入力信号検出」の場合。（[P.64](#) ページ）
  - ・「SLOT 電源連動」が「オン」の場合。（[P.86](#) ページ）
- USB 入力に設定時、USB 端子に USB メモリーが接続されていないと判断された場合に映像信号の中断として扱います。
- 映像再生機器によっては、正しく動作しない場合があります。

## スクリーンセーバー

静止画や 4 : 3 表示画像を長時間映す場合に残像の発生を軽減します。

「スクリーンセーバー」サブメニュー画面

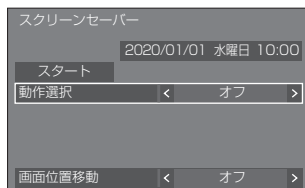

## ■スクリーンセーバーの設定

### スクリーンセーバーの動作

スクリーンセーバー動作中は、次の5パターンを全画面に5秒毎に順次表示し、それを繰り返します。

黒→濃い灰色→灰色→薄い灰色→白→薄い灰色→灰色→濃い灰色

### 今すぐスクリーンセーバーをスタートする

- ①「動作選択」で「オン」を選ぶ。
- ②「スタート」を選んで<決定>を押す。
  - ・スクリーンセーバーが開始します。

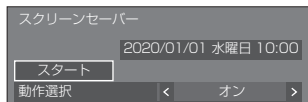

#### お知らせ

- スクリーンセーバー動作中に以下のボタンを押すとスクリーンセーバーが解除されます。

リモコン： <戻る>

本体： <MENU> <INPUT>  
<+> <-> ▲▼ <ENTER>

- ・ディスプレイの電源を「切」にすると、スクリーンセーバーは解除されます。

### 一定の周期ごとにスクリーンセーバーをオフ／オンする

- ①「動作選択」で「周期指定」を選ぶ。
- ②「周期時間」を設定する。
  - ・◀▶を押すたびに15分ずつ変わります。
- ③「動作時間」を設定する。
  - ・◀▶を一度押すと1分ずつ変わります。押し続けると15分ずつ変わります。

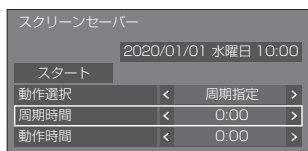

#### お知らせ

- 「動作時間」は「周期時間」より長い時間には設定できません。

### 指定した時刻にスクリーンセーバーをオフ／オンする

- ①「動作選択」で「時刻指定」を選ぶ。
- ②「開始時間」と「終了時間」を設定する。
  - ・◀▶を一度押すと1分ずつ変わります。押し続けると15分ずつ変わります。

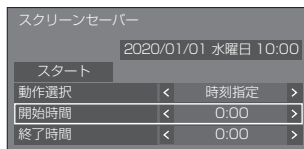

#### お知らせ

- 現在時刻が「-」と表示されている場合は、「日付」と時刻を設定してから、「開始時間」と「終了時間」を設定してください。(☞72ページ)

### スクリーンセーバーの後に電源を切る

- ①「動作選択」で「自動電源オフ」を選ぶ。
- ②「動作時間」を設定する。
  - ・◀▶を一度押すと1分ずつ変わります。押し続けると15分ずつ変わります。
- ③「スタート」を選んで<決定>を押す。
  - ・スクリーンセーバーが開始し、設定時間後に電源が「切」(スタンバイ)になります。

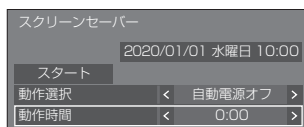

#### お知らせ

- 「動作時間」は0:00～23:59まで設定できます。「0:00」に設定したとき、「自動電源オフ」は動作しません。

## ■画面位置移動

液晶パネルの残像軽減のため、画面位置を移動させて表示します。

「オン」に設定すると、一定の時間間隔で画面位置を移動させて表示します。

#### お知らせ

- 「マルチ画面設定」-「マルチスクリーン表示」を「オン」に設定の場合は、画面位置移動は動作しません。(☞51ページ)
- 「ポートレート設定」-「ポートレート表示」を「オン」に設定の場合は、画面位置移動は動作しません。(☞54ページ)
- 画面の設定状態により、画面の一部が欠けて見える場合があります。

## 入力表示書換設定

入力端子に接続した機器に合わせて表示名を変更します。

「入力表示書換設定」サブメニュー画面

|              |   |              |   |
|--------------|---|--------------|---|
| HDMI1        | < | HDMI1        | > |
| HDMI2        | < | HDMI2        | > |
| DisplayPort  | < | DisplayPort  | > |
| DIGITAL LINK | < | DIGITAL LINK | > |
| DVI-D        | < | DVI-D        | > |
| SLOT         | < | SLOT         | > |

|              |  |
|--------------|--|
| HDMI1        | HDMI1 / DVD1 / DVD2 / DVD3 / Blu-ray1 / Blu-ray2 / Blu-ray3 / CATV / VCR / STB / (スキップ)        |
| HDMI2        | HDMI2 / DVD1 / DVD2 / DVD3 / Blu-ray1 / Blu-ray2 / Blu-ray3 / CATV / VCR / STB / (スキップ)        |
| DisplayPort  | DisplayPort / DVD1 / DVD2 / DVD3 / Blu-ray1 / Blu-ray2 / Blu-ray3 / CATV / VCR / STB / (スキップ)  |
| DIGITAL LINK | DIGITAL LINK / DVD1 / DVD2 / DVD3 / Blu-ray1 / Blu-ray2 / Blu-ray3 / CATV / VCR / STB / (スキップ) |
| DVI-D        | DVI-D / DVD1 / DVD2 / DVD3 / Blu-ray1 / Blu-ray2 / Blu-ray3 / CATV / VCR / STB / (スキップ)        |
| SLOT         | SLOT / (スキップ)  |

(スキップ) :

< 入力切換 > を押したときに入力を飛び越して表示します。

### お知らせ

- メインソフトウェアバージョン 1.10 以降では、選択肢に「HDコム」、「PressIT」が表示されます。

## パワーマネジメント設定

消費電力を低減するための各種設定を行います。本機能は、選択中の入力端子にのみ機能します。

「パワーマネジメント設定」サブメニュー画面

|                        |   |      |   |
|------------------------|---|------|---|
| パワーマネジメントモード           | < | カスタム | > |
| 無信号自動オフ                | < | 無効   | > |
| HDMI1 パワーマネジメント        | < | オフ   | > |
| HDMI2 パワーマネジメント        | < | オフ   | > |
| DisplayPort パワーマネジメント  | < | オフ   | > |
| DIGITAL LINK パワーマネジメント | < | オフ   | > |
| DVI-D パワーマネジメント        | < | オフ   | > |
| 消費電力低減設定               | < | オフ   | > |
| スタンバイ動作拡張              | < | オフ   | > |
| 入力信号検出切換遅延             | < | オフ   | > |

### 1. パワーマネジメントモードの設定

#### 1-1 パワーマネジメントモード：オン

消費電力低減のメニューを次の固定値に設定します。個別に設定はできません。

無信号自動オフ：有効

HDMI1 パワーマネジメント：オン

HDMI2 パワーマネジメント：オン

DisplayPort パワーマネジメント：オン

DIGITAL LINK パワーマネジメント：オン

DVI-D パワーマネジメント：オン

消費電力低減設定：

「ロングライフモード」がオン時：オフ

「ロングライフモード」がオフ時：オン

#### 1-2 パワーマネジメントモード：カスタム

消費電力低減のメニューを個別に設定します。「パワーマネジメントモード」が「カスタム」のとき、設定が有効になります。



### 1-3 パワーマネージメントモード：入力信号検出

消費電力低減のメニューを個別設定します。「パワーマネージメントモード」が「入力信号検出」のとき設定が有効になり、パワーマネージメント動作と入力検出機能を連動させて動作させるモードです。このモードでは、入力信号を監視して、入力信号が信号なしの状態から信号ありの状態に変化したことを検出すると、入力信号検出機能が動作して、その入力に自動的に切り換えます。また、現在の入力信号が無くなると、ほかの入力に自動的に切り換わります。すべての入力信号が無くなるとパワーマネージメント機能が動作して、自動的に電源を切/入します。この動作は、選択された端子間で動作します。

#### お知らせ

- 機能動作させる端子は、パワーマネージメント機能を「オン」に設定してください。
- 「スタンバイ動作拡張」設定は、「オン」となりグレー表示となります。
- 本機能を「オン」に設定した場合、「センサー設定」-「照度センサー」は無効になります（「オフ」固定）。

#### ■ 無信号自動オフ

「有効」にすると、約 10 分間無操作で入力同期信号が無いと自動的に電源が切れます（スタンバイ）。

#### お知らせ

- USB 入力に設定時、USB 端子に USB メモリーが接続されていない場合、または接続された USB メモリーに再生可能なファイルがない場合、無信号と判断します。
- Screen Transfer 入力では、待ち受け状態でパソコンが Screen Transfer に未接続状態の場合、無信号と判断します。
- 本機能は「無信号イメージ設定」の「オフ」/「オン」設定に関係なく動作します。
- 映像出力機器によっては、本機能が動作しない場合があります。

#### ■ HDMI1 パワーマネージメント

「オン」にすると、次の条件で本機能が動作し、自動的に電源を切/入します。

**HDMI1 入力時に約 60 秒間、映像（同期信号）が検知されないとき：**

電源「切」（スタンバイ）/ 電源ランプ：紫色点灯

**その後、HDMI1 入力で映像（同期信号）が検知されると：**

電源「入」/ 電源ランプ：青色点灯

#### お知らせ

- 映像出力機器によっては、本機能が動作しない場合があります。

#### ■ HDMI2 パワーマネージメント

「オン」にすると、次の条件で本機能が動作し、自動的に電源を切/入します。

**HDMI2 入力時に約 60 秒間、映像（同期信号）が検知されないとき：**

電源「切」（スタンバイ）/ 電源ランプ：紫色点灯

**その後、HDMI2 入力で映像（同期信号）が検知されると：**

電源「入」/ 電源ランプ：青色点灯

#### お知らせ

- 映像出力機器によっては、本機能が動作しない場合があります。

#### ■ DisplayPort パワーマネージメント

「オン」にすると、次の条件で本機能が動作し、自動的に電源を切/入します。

**DisplayPort 入力時に約 60 秒間、映像（同期信号）が検知されないとき：**

電源「切」（スタンバイ）/ 電源ランプ：紫色点灯

**その後、DisplayPort 入力で映像（同期信号）が検知されると：**

電源「入」/ 電源ランプ：青色点灯

#### お知らせ

- 映像出力機器によっては、本機能が動作しない場合があります。

#### ■ DIGITAL LINK パワーマネージメント

「オン」にすると、次の条件で本機能が動作し、自動的に電源を切/入します。

**DIGITAL LINK 入力時に約 60 秒間、映像（同期信号）が検知されないとき：**

電源「切」（スタンバイ）/ 電源ランプ：紫色点灯

**その後、DIGITAL LINK 入力で映像（同期信号）が検知されると：**

電源「入」/ 電源ランプ：青色点灯

#### お知らせ

- 映像出力機器によっては、本機能が動作しない場合があります。

#### ■ DVI-D パワーマネージメント

「オン」にすると、次の条件で本機能が動作し、自動的に電源を切/入します。

**DVI-D 入力時に約 60 秒間、映像（同期信号）が検知されないとき：**

電源「切」（スタンバイ）/ 電源ランプ：紫色点灯

**その後、DVI-D 入力で映像（同期信号）が検知されると：**

電源「入」/ 電源ランプ：青色点灯

#### お知らせ

- 映像出力機器によっては、本機能が動作しない場合があります。

## ■消費電力低減設定

バックライトの明るさを調節して消費電力を低減します。

**オフ：** 消費電力低減機能は動作しません。

**オン：** バックライトの明るさを下げます。

### お知らせ

- 「初期設定」-「光 ID」が「外部制御」または「内部 ID」のときに本機能を「オン」に設定した場合、「画質の設定」-「バックライト」は「低」固定になります。
- 「初期設定」-「センサー設定」-「照度センサー」が「オフ」以外に設定された場合、「消費電力低減設定」は設定できません。

## ■スタンバイ動作拡張

パワーマネジメント機能を「オン」に設定している入力端子について、パワーマネジメント機能によるスタンバイ時の動作を設定します。

**オフ：** スタンバイ動作したときの入力端子で映像（同期信号）が検知されるとその入力電源「入」になります。

**オン：** パワーマネジメント機能を「オン」に設定しているいずれかの入力端子で映像（同期信号）が検知されると電源「入」になり、その入力に切り換わりします。

### お知らせ

- 「入力信号サーチ」が「全入力」または「カスタム」の場合は、「入力信号サーチ」機能動作が優先となります。（各端子におけるパワーマネジメント機能は動作しません。）（「入力信号サーチ」機能について 59 ページ）
- 「フェイルオーバー / フェイルバック」の「入力切り換え方法」が「オフ」以外の場合は、「フェイルオーバー / フェイルバック」機能動作が優先となります。（各端子におけるパワーマネジメント機能は動作しません。）（「フェイルオーバー / フェイルバック」フェイルオーバー / フェイルバック機能について 60 ページ）

## ■切り換え遅延

「パワーマネジメントモード」が「入力信号検出」のときに入力を切り換えるまでの遅延時間を設定します。

**オフ：** 短い期間、信号が途絶えた場合でも入力を切り換えます。

**1 ~ 10：** 遅延時間（秒）を設定します。無信号を検出してから設定した時間だけ遅れて入力を切り換えます。ただし、設定した遅延時間より無信号を検出した期間が短い場合は、入力を切り換えません。

### お知らせ

- 「入力信号検出」に設定時の動作は、「入力信号サーチ」が「入力信号検出」の時の動作と同じです。（59 ページ）

## 音声入力切換

「音声入力切換」サブメニュー画面

| 音声入力切換          |     |                   |
|-----------------|-----|-------------------|
| HDMI1           | < 音 | HDMI1 >           |
| HDMI2           | < 音 | HDMI2 >           |
| DisplayPort     | < 音 | DisplayPort >     |
| DIGITAL LINK    | < 音 | DIGITAL LINK >    |
| DVI-D           | < 音 | AUDIO IN >        |
| SLOT            | < 音 | SLOT >            |
| Screen Transfer | < 音 | Screen Transfer > |

| 映像入力            | 音声入力                                |
|-----------------|-------------------------------------|
| HDMI 1          | HDMI1 / AUDIO IN / 音声入力無し           |
| HDMI2           | HDMI2 / AUDIO IN / 音声入力無し           |
| DisplayPort     | DisplayPort / AUDIO IN / 音声入力無し     |
| DIGITAL LINK    | DIGITAL LINK / AUDIO IN / 音声入力無し    |
| DVI-D           | AUDIO IN / 音声入力無し                   |
| SLOT            | SLOT / AUDIO IN / 音声入力無し            |
| Screen Transfer | Screen Transfer / AUDIO IN / 音声入力無し |

・ 音声入力無し： 音声入力なし（ミュート）

音声入力の設定が工場出荷状態から変更されている場合、以下のように音声入力が表示されます。



## 外部機器連携設定

外部接続機器との連携について設定します。

「外部機器連携設定」サブメニュー画面

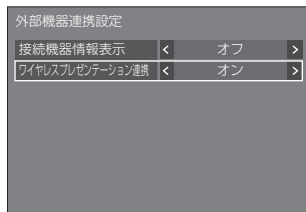

### ■ 接続機器情報表示

HDMI 端子に接続されている機器情報の表示 / 非表示を設定します。

**オフ**：接続機器情報が表示されません。

**オン**：以下のように、接続機器情報が表示されます。



#### お知らせ

- 信号の情報または HDMI-CEC の情報のうち取得できた内容を表示します。
- 取得できた先頭の 16 文字までを表示します。

### ■ ワイヤレスプレゼンテーション連携

ワイヤレスプレゼンテーションシステム接続時の設定を行うメニューです。

詳細は下記のサポートサイトの取扱説明書を参照してください。

(<https://archives.connect.panasonic.com/prodisplays/pressit/>)

## HDMI-CEC 設定

HDMI-CEC 機能について設定します。

HDMI-CEC 機能について詳しくは「HDMI-CEC 機能を使う」(P. 123 ページ)をご覧ください。

「HDMI-CEC 設定」サブメニュー画面



### ■ HDMI-CEC 制御

HDMI-CEC 機能の有効 / 無効を設定します。

**無効**：HDMI-CEC 制御を無効にします。

**有効**：HDMI-CEC 制御を有効にします。

#### お知らせ

- 「有効」に設定する事で、本機のリモコンで、HDMI-CEC 対応機器の操作が可能になります。

### ■ HDMI 1

HDMI 1 端子に HDMI-CEC 対応機器が繋がっている場合に、操作する機器を表示します。

◀▶ で制御対象を変更することができます。

#### お知らせ

- 機器が繋がっていない場合は「----」を表示します。

### ■ HDMI2

HDMI 2 端子に HDMI-CEC 対応機器が繋がっている場合に、操作する機器を表示します。

◀▶ で制御対象を変更することができます。

#### お知らせ

- 機器が繋がっていない場合は「----」を表示します。

### ■ SLOT

SLOT 端子に HDMI-CEC 対応機器が繋がっている場合に、操作する機器を表示します。

#### お知らせ

- 「SLOT」の項目は SLOT にファンクションボードが挿入されている場合のみ表示されます。HDMI-CEC 対応 SLOT が繋がっていない場合は「--」を表示します。

### ■ HDMI-CEC 操作

HDMI-CEC 対応機器の操作画面を表示します。

< 戻る > を押すと操作画面が消えます。

### ■ MENU コード

HDMI-CEC 操作画面の「MENU」操作時に割り当てるコードを変更します。接続される HDMI-CEC 対応機器に合わせてください。

## ■ ディスプレイ → 機器

本機から HDMI-CEC 対応機器への連動制御の有効 / 無効を設定します。

**無効：**本機から機器への連動制御を無効にします。  
本機の電源状態の変化で機器の電源状態は変化しません。

**電源オフ：**本機の電源オフ（スタンバイ）により、HDMI 1、HDMI 2 または SLOT 端子に接続されているすべての機器を電源オフ（スタンバイ）にします。電源オン動作には連動しません。

### 電源オフ / オン：

本機の電源オフ（スタンバイ） / オン動作に機器が連動してオフ（スタンバイ） / オンになります。

#### お知らせ

- 動作の詳細については「HDMI-CEC 機能を使う」（☞ 123 ページ）をご覧ください。

## ■ 機器 → ディスプレイ

HDMI-CEC 対応機器から本機への連動制御の有効 / 無効を設定します。

**無効：**機器から本機への連動制御を無効にします。  
機器の電源状態の変化で本機の電源状態は変化しません。

**電源オン：**機器の電源オンで本機の電源をオンし、その機器の入力（HDMI1/HDMI2/SLOT）に切り換えます。

**電源オフ / オン：**機器の電源オフ / オンに本機の電源が連動します。

#### お知らせ

- 動作の詳細については「HDMI-CEC 機能を使う」（☞ 123 ページ）をご覧ください。
- 「初期設定」 - 「入力切替固定」が設定されている場合は、入力は切り換りません。
- SLOT にファンクションボードが挿入されていて「DVI-D/SLOT 選択」が「DVI-D」に設定されている場合は、SLOT 入力には切り換りません。

## イメージ設定

電源を入れたときや無信号入力時に、画面に表示するイメージを設定します。

#### お知らせ

- 55V 型で扱える画像は、1 920 x 1 080 のみとなります。

「イメージ設定」サブメニュー画面

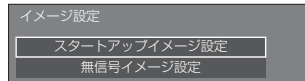

### スタートアップイメージ設定：

電源を入れたときに表示するイメージを設定します。

### 無信号イメージ設定：

選択した入力端子に信号入力がないときに表示するイメージを設定します。

### 「ユーザーイメージ読み」で設定できる画像の条件

- 画像サイズは 3 840 x 2 160、1 920 x 1 080 のみ
- jpg ファイル / bmp ファイル（USB メディアプレーヤーで再生不可能なものは除く☞ 107 ページ）

ファイルリストに表示されるものは、以下の通りです。

- USB 直下にファイル、フォルダを置く場合下記になります。
- ファイル名は 246 文字（拡張子を含む）まで正常に表示されます。ただし、オンスクリーンメニューの表示時間により、ファイル名の全体表示が完了する前にファイルリストが消えることがあります。
- フォルダ名は 244 文字まで正常に表示されます。  
※ フォルダを階層的に置く場合、ファイルパス（フォルダ情報）分、文字数は少なくなります。
- 制御コードを除く ASCII 文字で記述されたファイル名をもつファイルしか表示されません。

#### お知らせ

- スタートアップイメージは、「画質の調整」はできません。
- 無信号イメージは、「バックライト」、「ガンマ」、「色温度設定」と「ブルーライト低減」のみ調整できます。
- スタートアップイメージおよび無信号イメージで表示される画像は、パソコン上で確認した画像と若干異なる場合があります。
- 「無信号イメージ設定」を「オン」に設定すると、「入力信号サーチ」と「フェイルオーバー / フェイルバック」は無効となり、メニューはグレー表示になります。

## ■ スタートアップイメージ設定 /

### 無信号イメージ設定

「無信号イメージ設定」の操作は、「スタートアップイメージ設定」の操作と共通です。

「スタートアップイメージ設定」サブメニュー画面

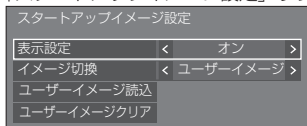

#### 表示設定

電源を入れた時のイメージ表示を設定します。

**オフ**：各イメージ設定機能を無効にします。

**オン**：各イメージ設定機能を有効にします。

#### お知らせ

- 無信号イメージ表示時は、液晶パネルの残像軽減のため、一定の時間間隔で画面位置を移動させてイメージを表示します。
- 「画面位置移動」(P.63 ページ) の設定に関わらず表示位置を移動させます。
- 画面の設定状態により、画面の一部が欠けて見える場合があります。

#### イメージ切換

表示するイメージを選択します。

**デフォルトイメージ**：Panasonic ロゴ (青背景)

**ユーザーイメージ**：ユーザーが登録したイメージ

#### お知らせ

- 「デフォルトイメージ」を表示するときのみ、「ディスプレイ設置」(P.82 ページ) の設定や設置方向に応じて、自動的にロゴの表示が回転します。
- 「ユーザーイメージ」を選択した場合は、「ディスプレイ設置」の設定や設置方向に応じてイメージは回転しません。設置方向に対応した 3 840 x 2 160 または 1 920 x 1 080 の画像を用意してください。
- 「無信号イメージ設定」の「デフォルトイメージ」は、Panasonic ロゴ (黒背景) です。

#### ユーザーイメージ読込

USB メモリーから読み込んだイメージを登録します。

「ユーザーイメージ読込」サブメニュー画面

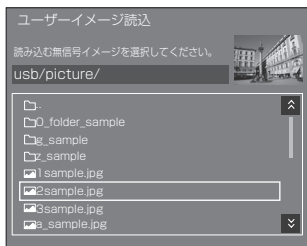

#### お知らせ

- 入力を USB および MEMORY VIEWER 以外に設定してイメージ読み込みを実行してください。
- 登録できるユーザーイメージは、「スタートアップイメージ設定」と「無信号イメージ設定」の各機能ごとに 1 つだけです。
- ユーザーイメージ読み込みの処理中は電源を切らないでください。
- 「ユーザーイメージ読込」サブメニュー画面に、選択している画像のプレビュー表示を行います。
- USB 端子に USB メモリーが接続されていない場合、「ユーザーイメージ読込」はグレー表示になり選択できません。
- プレビュー画像作成中に読み込みを開始するとアクセスエラーとなり画像ファイルと認識されない場合があります。プレビュー画像の表示を確認のうえ、読み込み処理を開始してください。
- 表示されるファイル名には以下の制限があります。
  - ・ 拡張子が jpg, jpe, jpeg, bmp のいずれかであること
  - ・ ファイル名がドット (.) で始まる「.jpg」「.jpe」「.jpeg」「.bmp」ではないこと
- OS の設定により、お使いのコンピューターでは見えない USB メモリー内のフォルダやファイルが、本機で表示される場合があります。
- 3 840 x 2 160 の画像を「スタートアップイメージ設定」で登録し、「イメージ切換」を「ユーザーイメージ」に設定すると、電源を入れたときの起動時間が長くなります。
- 3 840 x 2 160 の画像を「無信号イメージ設定」で登録した際、表示されるイメージは 1 920 x 1 080 相当の画質になります。
- 「使用メモリー選択」で「内蔵メモリー」を選択時も USB メモリーからイメージ読み込みを行います。(内蔵メモリーからのイメージ読み込みはできません。)

#### ユーザーイメージクリア

「ユーザーイメージ読込」で読み込んだ画像を消去します。

「スタートアップイメージ設定」サブメニュー画面

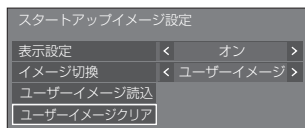

#### お知らせ

- 読み込んだユーザーイメージがない場合、「ユーザーイメージクリア」はグレー表示になり選択できません。
- 「イメージ切換」が「ユーザーイメージ」に設定されているときに、「ユーザーイメージクリア」を実行すると、「イメージ切換」は、「デフォルトイメージ」に変更されます。

## 光 ID

光 ID の送信設定を変更します。

**外部制御**：ユーザーが設定した光 ID の信号を発信します。

次の場合、ユーザーが設定した光 ID は消去されます。

- ・「光 ID」の設定を「外部制御」以外に切り換えた場合
- ・本体の電源を「切」にした場合

**内部 ID**：本機内蔵の光 ID 信号を発信します。

「光 ID」を「内部 ID」に設定した状態でユーザーが光 ID の設定を行った場合は、その光 ID の信号が発信されます。

**オフ**：光 ID 機能を無効にします。光 ID 信号を発信しません。

次の方法で、ユーザーは光 ID を設定できます。

本機が発信する光 ID 信号を映像と連動して切り換えることができます。

光 ID を設定するには、光 ID の購入が必要になります。

- ・「複数台監視制御ソフトウェア」のコンテンツリスト配信機能または光 ID コントロール機能 (P.94 ページ)
- ・「コンテンツマネージメントソフトウェア」 (P.94 ページ)
- ・USB メディアプレーヤー (P.106 ページ)

次の方法で、本機内蔵の光 ID を書き換えることができます。

- ・「複数台監視制御ソフトウェア」の制御コマンド実行メニュー (P.94 ページ)
- ・USB メモリー (P.132 ページ)

### お知らせ

- 「初期設定」- 「ロングライフ設定」を「オン」に設定した場合、「光 ID」は「オフ」に固定され設定できません。
- 光 ID の購入に関しては下記の弊社 WEB サイトを参照してください。  
([https://connect.panasonic.com/jp-ja/products-services\\_linkray](https://connect.panasonic.com/jp-ja/products-services_linkray))
- お買い上げ時に、「光 ID」を「内部 ID」に設定すると、弊社ホームページへ案内する ID が送信されます。
- 下記の場合、端末 (スマートフォン / タブレット) で光 ID の受信性能が落ちることがあります。
  - ・外光などにより、本機の液晶パネルに強い光が照射されている場合
  - ・本機を使用したマルチ画面設置や、他の光 ID 送信機器が隣接して設置されている場合
  - ・本機からの距離が遠い、あるいは本機の正面以外から受信する場合
  - ・暗い映像シーンや液晶パネルの表示領域外の黒部分などから受信する場合
- 光 ID 送信時、表示映像にちらつきが発生することがありますが、光 ID 送信の輝度変化によるものであり故障ではありません。

- 光 ID を受信する端末 (スマートフォン / タブレット) の対応については、下記の弊社 WEB サイトをご覧ください。  
([https://connect.panasonic.com/jp-ja/products-services\\_linkray\\_app](https://connect.panasonic.com/jp-ja/products-services_linkray_app))

- 本機の光 ID 機能は、端末 (スマートフォン / タブレット) すべての動作を保証するものではありません。

- 本体内蔵の光 ID を書き換えた場合、一旦電源をオフ / オンすると、書き換えた光 ID を発信します

## 入力切替固定

入力を固定して「入力切替」操作をできなくします。

オフ / HDMI1 / HDMI2 / DisplayPort / DIGITAL LINK / DVI-D / SLOT / Screen Transfer / USB/Internal Memory / MEMORY VIEWER / マルチ入力表示

### お知らせ

- 「オフ」以外に設定すると、すぐに入力切り換え操作ができなくなります。

## オフタイマー機能

オフタイマー機能を有効 / 無効の設定をします。

**有効**：オフタイマー機能を有効にします。

**無効**：オフタイマー機能を無効にします。

### お知らせ

- オフタイマー設定時は「無効」にするとオフタイマーが解除されます。

## 無操作自動オフ

「有効」にすると、本機を約 4 時間以上操作しないとき、自動的に電源が切れます (スタンバイ)。

電源が切れる 3 分前から、切れるまでの残り時間を表示します。

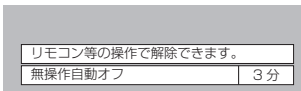

本機が働いて電源が切れた場合、次回電源を入れたときに「無操作自動オフが働きました。」と表示します。

無信号イメージ (P.69 ページ) が表示される場合は、電源が切れる 3 分前になっても残り時間の表示は行わず、電源が切れるまで無信号イメージを表示します。

### お知らせ

- スクリーンセーバー動作中に、本機能は動作しません。

## 表示言語切換

選択された言語で各種メニューや設定、調整画面、操作ボタン名などを表示します。

選択できる言語

|               |           |
|---------------|-----------|
| English(UK) : | 英語 (イギリス) |
| Deutsch :     | ドイツ語      |
| Français :    | フランス語     |
| Italiano :    | イタリア語     |
| Español :     | スペイン語     |
| ENGLISH(US) : | 英語 (アメリカ) |
| 日本語 :         | 日本語       |
| Русский :     | ロシア語      |

## タイマー設定

指定した時刻・映像入力で電源オン／指定した時刻に電源オフのプログラムを設定します。プログラムは 20 通り設定できます。

### お知らせ

- 現在時刻が「-」と表示されている場合は、「日付と時刻」を設定してから、タイマー設定をしてください。(P.72 ページ)
- 同じ時刻に複数のプログラムが設定されている場合、プログラム番号の最も小さいものが有効になります。
- 「電源動作設定」が「電源オン」に設定されている場合、電源「入」時にプログラムが実行されると、「入力設定」で設定した入力に切り換わります。

「タイマー設定」サブメニュー画面

〔設定例〕

プログラム 1 毎週月曜日 12:00  
電源入 入力: HDMI1

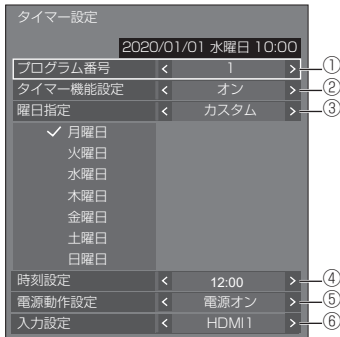

- ① プログラム番号を設定する。
- ② プログラムを実行する場合は「オン」に設定する。プログラムは「オフ」が設定されると無効になります。
- ③ 曜日を設定する。  
毎日: プログラムを毎日実行します。  
平日: 月曜日～金曜日にプログラムを実行します。  
週末: 土曜日と日曜日にプログラムを実行します。  
カスタム: 選択した曜日にプログラムを実行します。(「曜日のカスタム設定」を参照)
- ④ 時刻を設定する。  
◀▶を一度押すと1分ずつ変わります。  
押し続けると15分ずつ変わります。
- ⑤ 電源の切/入を設定する。
- ⑥ 入力を設定する。

## ■ 曜日のカスタム設定

- ① 「曜日指定」を「カスタム」にする。
- ② 「曜日指定」を選択中に <決定> を押す。「曜日指定」画面に進みます。

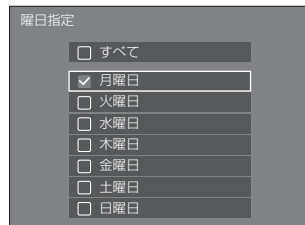

### ▲▼◀▶ フォーカスを移動

- <音量+> 曜日を選択 (曜日にチェックをつける)
- <音量-> 曜日の選択を解除 (曜日にチェックがついていた場合に、チェックを消去)
- <決定> 現在の設定を保存し、タイマー設定画面に戻る。
- <戻る> 現在の設定を保存せずに、タイマー設定画面に戻る。

- ③ 設定を変更し、<決定> を押して、タイマー設定画面に戻る  
・「すべて」は、すべての曜日を選択 / 解除します。

### お知らせ

- 「曜日のカスタム設定」の操作にはリモコンをご使用ください。
- <決定> を押さずに「曜日指定」画面を消去した場合は設定は保存されません。

## 日付と時刻

日付と時刻を設定します。「(-)」と表示されている場合は、未設定となっています。

「日付と時刻」サブメニュー画面

| 日付と時刻                |               |
|----------------------|---------------|
| 2020/01/01 水曜日 10:00 |               |
| 年                    | < 2020 >      |
| 月                    | < 1 >         |
| 日                    | < 1 >         |
| 時                    | < 10 >        |
| 分                    | < 0 >         |
| 設定                   |               |
| 時計表示設定 < オフ >        |               |
| ディスプレイ間同期設定          |               |
| ディスプレイ間同期            | < オフ >        |
| 同期親子設定               | < 子 >         |
| NTP ステータス            |               |
| NTP 同期               | オフ            |
| タイムゾーン               | (GMT + 00:00) |

### ■ 日付と時刻を設定する

- ①「年 / 月 / 日 / 時 / 分」を選ぶ。
- ②選んだ項目を設定する。



| 日付と時刻                |          |
|----------------------|----------|
| 2020/01/01 水曜日 10:00 |          |
| 年                    | < 2020 > |
| 月                    | < 1 >    |
| 日                    | < 1 >    |
| 時                    | < 10 >   |
| 分                    | < 0 >    |
| 設定                   |          |

- ③「設定」を選んで < 決定 > を押す。

| 日付と時刻                |          |
|----------------------|----------|
| 2020/02/06 木曜日 18:00 |          |
| 年                    | < 2020 > |
| 月                    | < 2 >    |
| 日                    | < 6 >    |
| 時                    | < 18 >   |
| 分                    | < 0 >    |
| 設定                   |          |

### お知らせ

- 現在日時を設定しないとタイマー設定やスクリーンセーバーなどの時間設定はできません。
- 現在日時の設定は、下記の場合にリセットされます。
  - ・ 本体の電源ボタンを「切」にしたたり、電源プラグを抜いたり、停電などで約 7 日間以上放置したとき。
    - ※長期間あるいは高温環境でご使用の場合は 7 日間よりも短くなることがあります。
- 「年 / 月 / 日 / 時 / 分」を「-」以外に設定しないと、日付と時刻の設定はできません。
- 日付と時刻で設定できる上限値は 2035 年 12 月 31 日 23 時 59 分までとなります。

## ■ 時計表示設定

時計表示の表示 / 非表示を設定します

- オフ：時計を表示しません。
- オン：時計を表示します。

### お知らせ

- 時計表示は、< 画面表示 > を押したとき、ディスプレイの左下に表示されます。表示時間は、約 5 秒です。
- 現在日時が未設定の場合、「時計表示設定」を「オン」に設定しても時計は表示されません。

## ■ ディスプレイ間同期設定

ネットワークでつながったディスプレイ同士の時刻を同期させます。

### お知らせ

- 本機能は時刻を同期したいディスプレイ同士が LAN でつながっていないと動作しません。
- 本機能は LAN でつながっている機器同士が異なる IP アドレスで接続されていないと動作しません。
- 時刻の同期は、電源オン状態またはスケジュール待ちスタンバイ中のみ動作します。
- 本機同士でディスプレイ間同期の機能を有効にした場合のみ、正常動作します。
  - 他の機器が同一ネットワークに接続されている場合は正常動作しない場合があります。

### ディスプレイ間同期：

ディスプレイ間同期の機能を有効または無効に設定します。

### 同期親子設定：

本機をディスプレイ間同期設定の「親」または「子」に設定します。

「ディスプレイ間同期」が「オン」のときに動作します。

**親：**同期する元になる時刻の設定が必要です。

**子：**親の時刻に同期します。

### お知らせ

- 「ディスプレイ間同期」が「オン」、「同期親子設定」が「子」の場合、日付と時刻は設定できません。
- 「ディスプレイ間同期」が「オン」、「同期親子設定」が「子」の場合、「NTP 同期」はオフ動作となります。
- 1 つのネットワーク上で複数の「親」設定のディスプレイがあると、ディスプレイ間同期設定は正しく動作しません。
- 1 つのネットワーク上に「親」設定のディスプレイがない場合は時刻は同期しません。
- ネットワーク上の「親」設定のディスプレイの時刻が設定されていない場合、時刻同期はしません。
- ネットワークの環境によっては、同期が大きすぎる可能性があります。
- 親機と子機の間にルーターを置くと同期はできません。
- 無線 LAN では、同期はできません。



## ■ NTP ステータス

現在の NTP 同期とタイムゾーン (☞ 99 ページ) の設定を表示します。

### お知らせ

- 「NTP 同期」が「オン」表示のときに「ディスプレイ間同期」を「オン」、「同期親子設定」を「子」に設定した場合、「NTP 同期」は「--」表示となりオフ動作となります。
- 「NTP 同期」が「オン」のときは、日付と時刻は設定できません。
- 本メニューで NTP 同期とタイムゾーンの設定は変更できません。設定の変更は WEB ブラウザーで行ってください。(☞ 99 ページ)
- NTP 同期は、電源オン状態またはスケジュール待機スタンバイ中のみ動作します。

## ネットワーク設定

コンピュータとネットワーク通信するときに設定します。

「ネットワーク設定」サブメニューが表示されます。

| ネットワーク設定                |               |
|-------------------------|---------------|
| 管理者アカウント設定              |               |
| ネットワークコントロール            | < オフ >        |
| PJLink 設定               |               |
| AMX D. D.               | < オフ >        |
| Crestron Connected™     | < オフ >        |
| LAN 設定                  |               |
| ネットワークステータス             |               |
| DIGITAL LINK モード        | < オート >       |
| DIGITAL LINK (イーサネット制御) | < 有効 >        |
| DIGITAL LINK ステータス      |               |
| DIGITAL LINK メニュー       |               |
| Extron XTP              | < オフ >        |
| シリアル制御                  | < SERIAL IN > |
| 自動ディスプレイ名               | < オフ >        |
| ディスプレイ名設定               | SQ1H-000      |
| USBメモリーでのネットワーク設定       | < 許可 >        |
| LAN 制御プロトコル             | < プロトコル 2 >   |
| リセット                    |               |

## ■ 管理者アカウント設定

管理者アカウントを設定します。

| 管理者アカウント設定     |           |
|----------------|-----------|
| パスワード入力に関する注意点 |           |
| ユーザー名          | dispadmin |
| パスワード          |           |
| 保存             |           |

### パスワード入力に関する注意点

本項目のパスワード設定に関する注意点が別ウィンドウで表示されます。

### ユーザー名

ユーザー名設定のキーボードが表示されます。ユーザー名を入力してください。

- 文字の入力方法は「文字入力について」(☞ 134 ページ)をご覧ください。

### パスワード

パスワード設定のキーボードが表示されます。パスワードを入力後に「確定」を選ぶと確認画面が表示されます。再度パスワードを入力して「確定」を選ぶとパスワードが決定されます。

### 保存

上記で設定したユーザー名およびパスワードをディスプレイ本体に保存します。

### お知らせ

- 一度設定すると、本設定を表示するにはユーザー名とパスワードの入力が必要です。

## ■ ネットワークコントロール

本機の LAN 端子で制御する場合に設定します。

**オフ**：LAN 端子での制御を無効にします。

(この場合、リモコンで電源を「切」にしたとき (スタンバイ) の消費電力を少し低減します。)

**オン**：LAN 端子で LAN 制御します。リモコンで電源を「切」にしたとき (スタンバイ)、電源ランプが紫色点灯します。

### お知らせ

- 「ネットワーク機能を使う」(☞ 89 ~ 104 ページ) に記載の LAN により制御する機能を使用する場合は、「オン」に設定してください。
- 設定が「オフ」の場合でも、WEB ブラウザーコントロールの本機を制御しない画面 (ディスプレイ情報 [Status]、詳細設定 [Detailed set up]、パスワード変更 [Change password]) は、動作しません。

## ■ PJLink 設定

|                |               |
|----------------|---------------|
| PJLink 設定      |               |
| パスワード入力に関する注意点 |               |
| PJLink コントロール  | オン            |
| パスワード          |               |
| PJLink 通知機能    | オフ            |
| 通知先 IP アドレス 1  | 192.168.0.100 |
| 通知先 IP アドレス 2  | 192.168.0.101 |
| 保存             |               |

### パスワード入力に関する注意点

本項目のパスワード設定に関する注意点が別ウインドウで表示されます。

### PJLink コントロール

PJ Link での通信を行う場合に設定します。

**オフ**：PJLink での制御を無効にします。

**オン**：PJLink での制御を有効にします。

### パスワード

パスワード設定のキーボードが表示されます。パスワードを入力後に「確定」を選ぶと確認画面が表示されます。再度パスワードを入力して「確定」を選ぶとパスワードが決定されます。

- 文字の入力方法は「文字入力について」(P.134 ページ)をご覧ください。

### PJLink 通知機能

PJLink 通知機能を使用する場合に設定します。

**オフ**：通知機能を無効にします。

**オン**：通知機能を有効にします。

### 通知先 IP アドレス 1、通知先 IP アドレス 2

本機のステータスを通知するパソコンの IP アドレスを設定します。

### 保存

上記で設定したパスワードをディスプレイ本体に保存します。

### お知らせ

- 一度設定すると、本設定を表示するにはパスワードの入力が必要です。
- PJLink での制御を行う場合、本設定を「オン」にする以外に、「ネットワークコントロール」を「オン」に設定する必要があります。
- 本設定のパスワードは、「LAN 設定」のパスワードとは別の独立したものになります。

## ■ AMX D. D.

AMX デバイスディスカバリーで検知するかを設定します。

**オフ**：AMX デバイスディスカバリーによる検知を無効にします。

**オン**：AMX デバイスディスカバリーによる検知を有効にします。

- 詳細は下記の WEB サイトを参照してください。  
<http://www.amx.com/>

## ■ Crestron Connected

この機能を「オン」に設定すると、Crestron Electronics, Inc. 製の機器やアプリケーションソフトを使用して、ネットワーク経由で本機の監視や制御を行うことができます。

本機は Crestron Electronics, Inc. 社の下記アプリケーションソフトに対応しています。

- RoomView Express
- Crestron Fusion

Crestron Connected は、ネットワークに接続された複数の様々な機器を、管理・制御する Crestron Electronics, Inc. 製のシステムに接続できる機能です。

- Crestron Connected の詳細については、Crestron Electronics, Inc の WEB サイトを参照してください。(英語表示のみとなります。) URL (<http://www.crestron.com/>) また、「RoomView Express」のダウンロードは、Crestron Electronics, Inc の WEB サイトを参照してください。(英語表示のみとなります。) URL (<https://www.crestron.com/en-US/resources/get-roomview>)

## ■ LAN 設定

LAN の詳細なネットワーク設定ができます。

▲▼ で「LAN 設定」を選び、< 決定 > を押します。

|          |                   |
|----------|-------------------|
| LAN 設定   |                   |
| DHCP     | オフ                |
| IP アドレス  | 192.168.0.8       |
| サブネットマスク | 255.255.255.0     |
| ゲートウェイ   | 192.168.0.1       |
| 保存       |                   |
| コマンドポート  | 1024              |
| EAP      | 無し                |
| ユーザー名    |                   |
| パスワード    |                   |
| MAC アドレス | 12:34:56:78:9A:BC |

### DHCP / IP アドレス / サブネットマスク / ゲートウェイ

① ◀▶ で「DHCP」の「オン」「オフ」を設定する

「オフ」を選ぶと IP アドレスなどを手動で設定できます。

### DHCP :

(DHCP クライアント機能)

**オン**：ディスプレイを接続するネットワークに DHCP サーバーが存在する場合、自動的に IP アドレスを取得します。

**オフ**：ディスプレイを接続するネットワークに DHCP サーバーが存在しない場合、「IP アドレス」「サブネットマスク」「ゲートウェイ」を手動で設定してください。

### IP アドレス :

(IP アドレスの表示および設定)

DHCP サーバーを利用しない場合に IP アドレスを入力します。

## サブネットマスク：

(サブネットマスクの表示および設定)

DHCP サーバーを利用しない場合にサブネットマスクを入力します。

## ゲートウェイ：

(ゲートウェイアドレスの表示および設定)

DHCP サーバーを利用しない場合にゲートウェイアドレスを入力します。

### お知らせ

- 「DHCP」を「オン」に設定すると IP アドレスなどはグレー表示になります。

## 数値の入力方法



- 1) 設定するアドレスを選んで <決定> を押す
- 2) ◀▶ で桁を選ぶ。
- 3) ▲▼ で数値を変更する。
- 4) <決定> を押す。  
<戻る> を押すと数値の変更をキャンセルできます。

## ② 「保存」を選んで <決定> を押す

現在のネットワーク設定を保存します。

### お知らせ

- DHCP サーバーを利用する場合、DHCP サーバーが立ち上がっていることを確認してください。
- IP アドレス、サブネットマスク、ゲートウェイは、ネットワーク管理者にお問い合わせください。
- 工場出荷時、あらかじめ下記のように設定されています。  
DHCP：オフ  
IP アドレス：192.168.0.8  
サブネットマスク：255.255.255.0  
ゲートウェイ：192.168.0.1

## コマンドポート

コマンドコントロールで使用するポート番号を設定します。

「コマンドポート」を選んで <決定> を押し、数値を設定する

- 設定できる範囲は 1024 ~ 65535 です。
- 数値の入力方法については「数値の入力方法」(P.75 ページ) を参照してください。

### お知らせ

- PjLink プロトコルを使用する場合は、ポートの設定は必要ありません。

## EAP

RADIUS サーバーに設定されている EAP を選択します。EAP が設定されていない場合は「無し」に設定してください。

設定可能な EAP の種類は次のとおりです。

「PEAP(MS-CHAPv2)」、 「PEAP(GTC)」、 「EAP-TTLS(MD5)」、 「EAP-TTLS(MS-CHAPv2)」、 「EAP-FAST(MS-CHAPv2)」、 「EAP-FAST(GTC)」、 「EAP-TLS」

## ユーザー名

認証に使用するユーザー名を半角英数字（スペースを除く）で入力します。（最大 64 文字）

「EAP」が「無し」または「EAP-TLS」以外の場合に設定できます。

## パスワード

認証に使用するパスワードを半角英数字で入力します。（最大 64 文字）

「EAP」が「無し」または「EAP-TLS」以外の場合に設定できます。

### お知らせ

- EAP を使用する場合、RADIUS サーバーの設定に合わせて本機を設定する必要があります。  
RADIUS サーバーの設定についてはネットワーク管理者にご確認ください。
- 「EAP」が「EAP-TLS」の場合、「日付と時刻」の設定 (P.72 ページ) と、WEB ブラウザーコントロールから証明書の登録を行ってください。(P.98 ページ)

## MAC アドレス

本機の MAC アドレスを表示します。

## ■ ネットワークステータス

現在のネットワークの設定状態を確認します。

| ネットワークステータス |                   |
|-------------|-------------------|
| DHCP        | オフ                |
| IP アドレス     | 192.168.0.8       |
| サブネットマスク    | 255.255.255.0     |
| ゲートウェイ      | 192.168.0.1       |
| EAP         | 無し                |
| MAC アドレス    | 12:34:56:78:9A:BC |

## ■ DIGITAL LINK モード

DIGITAL LINK 端子の通信方式を切り換えることができます。

**オート：** 通信方式が自動的に選択されます。  
HDMI / LAN / シリアル通信を使用することができます。  
イーサネット接続を行うことができます。

**DIGITAL LINK：** HDMI / LAN / シリアル通信は、ツイストペアケーブル伝送器を介して使用することができます。

**イーサネット：** LAN 通信は、ディスプレイの LAN 端子を介して使用することができます。

**ロングリーチ：** 通信方式がロングリーチに固定されます。

## 通信可能なモードについて

✓：通信可能

—：通信不可

| 設定           |                  | 通信可否                    |   |            |             |
|--------------|------------------|-------------------------|---|------------|-------------|
|              |                  | 映像伝送<br>(100 m) (150 m) |   | イーサ<br>ネット | RS-<br>232C |
| オート          | DIGITAL LINK の場合 | ✓                       | — | ✓          | ✓           |
|              | ロングリーチの場合        | —                       | ✓ | ✓          | ✓           |
|              | イーサネットの場合        | —                       | — | ✓          | —           |
| DIGITAL LINK |                  | ✓                       | — | ✓          | ✓           |
| ロングリーチ       |                  | —                       | ✓ | ✓          | ✓           |
| イーサネット       |                  | —                       | — | ✓          | —           |

### お知らせ

- 「ロングリーチ」の通信方式で接続した場合の最長伝送距離は 150 m です。ただし、その場合に本機が受信できる信号は 1080/60p (148.5 MHz) までになります。
- ツイストペアケーブル伝送器側の通信方式が「ロングリーチ」に設定されている場合、「DIGITAL LINK モード」を「オート」に設定すると、「ロングリーチ」の通信方式で接続します。別売品のデジタルリンクスイッチャー (ET-YFB200) との間を「ロングリーチ」の通信方式で接続する場合は、「DIGITAL LINK モード」を「ロングリーチ」に設定してください。
- 「DIGITAL LINK モード」を「ロングリーチ」に設定しても、ツイストペアケーブル伝送器が「ロングリーチ」の通信方式に対応していない場合は正常に接続できません。

## ■ DIGITAL LINK (イーサネット制御)

DIGITAL LINK 端子のイーサネット接続を有効または無効に設定します。

### お知らせ

- 本設定を変更した場合に設定切替のため、LAN 端子の通信が一時切断されます。LAN 通信中に本設定を変更しないようにしてください。
- DIGITAL LINK 端子の映像と音声には影響しません。

## ■ DIGITAL LINK ステータス

DIGITAL LINK の接続環境を表示します。

▲▼ で「DIGITAL LINK ステータス」を選んで <決定> を押します。

| DIGITAL LINK ステータス |         |
|--------------------|---------|
| リンク状態              | No link |
| HDMI ステータス         | No HDMI |
| 信号品質               |         |
| 最小                 | -XX dB  |
| 最大                 | -YY dB  |

## リンク状態：

「No link」、「DIGITAL LINK」、「ロングリーチ」、「イーサネット」のいずれかが表示されます。

No link： LAN 接続無しなど

DIGITAL LINK： DIGITAL LINK 機器と LAN 接続中

ロングリーチ： 通信方式を「ロングリーチ」に設定した状態で、DIGITAL LINK 機器と LAN 接続中

イーサネット： 本機 DIGITAL LINK / LAN 端子にパソコンを接続して LAN 接続中

## HDMI ステータス：

HDMI フォーマットの接続状況を表示します。

「No HDMI」、「HDMI ON」、「HDCP ON」のいずれかが表示されます。

No HDMI： DIGITAL LINK 非接続

HDMI ON： DIGITAL LINK 接続中

HDCP ON： HDCP 有りの信号が DIGITAL LINK 接続で流れています。

## 信号品質：

エラー発生量の最小値と最大値を数値化したもので、その数値によって表示色が赤 / 黄 / 青に変わります。

| 信号品質       | 表示色 | 受信状態              |
|------------|-----|-------------------|
| -12dB 以下   | 青色  | 正常に受信しています        |
| -11 ~ -8dB | 黄色  | 受信データの一部分が破損しています |
| -7dB 以上    | 赤色  | 受信異常です            |

・ LAN ケーブルが断線している、またはケーブルがシールドされていない場合などは黄色または赤色の数値となります。

・ この信号品質は接続されたツイストペアケーブル伝送器とディスプレイとの間のものを表しています。

## ■ DIGITAL LINK メニュー

デジタルインターフェイスボックスの設定メニューを表示します。

▲▼ で「DIGITAL LINK メニュー」を選んで <決定> を押します。

### お知らせ

● この機能は、当社製の DIGITAL LINK 出力対応機器 (ET-YFB100、ET-YFB200) が DIGITAL LINK/LAN 端子に接続されていて、その電源が入っているときのみ選択することができます。

● 詳しくは、DIGITAL LINK 出力対応機器の取扱説明書をご覧ください。

## ■ Extron XTP

Extron 社製の「XTP トランスミッター」を DIGITAL LINK 端子に接続するときに「オン」に設定します。

- Extron についての情報は、下記の WEB サイトを参照してください。  
<http://www.extron.co.jp/>

### お知らせ

- 本項目を「オン」に設定する場合、「管理者アカウント設定」を設定しておく必要があります。

## ■ シリアル制御

RS-232C での制御端子を選択します。

**SERIAL IN :** 本機の SERIAL IN 端子を使って制御します。

**DIGITAL LINK :** 別売オプションの DIGITAL LINK 出力対応機器 (ET-YFB100、ET-YFB200) と DIGITAL LINK/ LAN 端子を経由して制御します。

**SLOT :** 本機の SLOT に挿入したファンクションボードを経由して制御します。

## ■ 自動ディスプレイ名

ディスプレイ名を自動的に変更するかどうかを設定します。

**オフ :** 自動的にディスプレイ名は変更しません。

**オン :** ディスプレイ ID の設定値に従い自動的にディスプレイ名を変更します。

## ■ ディスプレイ名設定

ネットワーク上で、表示される本機の名前を変更することができます。

### お知らせ

- 「自動ディスプレイ名」が「オフ」の場合のみ、名前の変更を行うことができます。
- 「ネットワーク設定」 - 「リセット」では、ディスプレイ ID は、初期値に設定されません。

## ■ USB メモリーでのネットワーク設定

USB メモリーを使用したネットワークの設定を許可するかを設定します。(130 ページ)

**許可 :** USB メモリーでのネットワーク設定を許可します。

**禁止 :** USB メモリーでのネットワーク設定を禁止します。

### お知らせ

- 工場出荷時、本機能は「許可」に設定されています。
- 一度 USB メモリーでネットワーク設定を行うと、本機能は「禁止」に設定されます。

## ■ LAN 制御プロトコル

LAN 制御のプロトコルを選択します。

**プロトコル 1** Panasonic ディスプレイのシーケンスで制御します。

**プロトコル 2** Panasonic プロジェクターと互換性のあるシーケンスで制御します。

### お知らせ

- PJLink と WEB ブラウザーコントロールについては、設定に関わらず動作可能です。
- 複数台監視制御ソフトウェアを動作させる場合には、「プロトコル 2」を選択してください。

## ■ リセット

ネットワークの設定を工場出荷状態に戻します。

◀▶ で「はい」を選び、< 決定 > を押します。

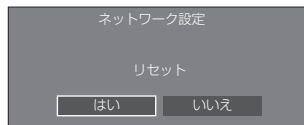

### お知らせ

- 「NTP 同期」、「NTP サーバー」、「タイムゾーン」の設定も工場出荷状態に戻ります。
- 「セキュリティパスワード」 - 「セキュリティパスワード」が「オン」の場合は、「リセット」を実行する際にパスワードを入力する必要があります。

## USB メディアプレーヤー設定

USB メディアプレーヤー機能について設定します。

USB メディアプレーヤー機能について詳しくは、「USB メディアプレーヤーを使う」(106 ページ)をご覧ください。

### お知らせ

- 「使用メモリー選択」の設定内容により、アクセスするデバイスが異なります。「USB」が選択されている場合は、USB 端子に挿入されている USB メモリーを、「内蔵メモリー」が選択されている場合は、内蔵のメモリーを使用します。

「USB メディアプレーヤー設定」サブメニュー画面

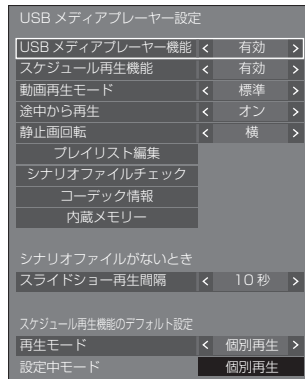

## ■ USB メディアプレーヤー機能

USB メディアプレーヤーの機能を有効または無効に設定します。

## ■ スケジュール再生機能

コンテンツマネージメントソフトウェアによるスケジュール再生機能を有効または無効に設定します。

### お知らせ

- 「スケジュール再生機能」が「有効」のとき、USB メモリーに、従来の USB メディアプレーヤーのシナリオファイルと、本機能のスケジュールファイルがどちらも存在する場合、「スケジュール再生機能」の動作が優先されます。
- スケジュール再生モード中は「USB メディアプレーヤー機能」の変更はできません。

## ■ 動画再生モード

動画再生モードを設定します。

「標準」モードでの再生時、動画ファイル間のつなぎ目で映像の乱れ等が発生する場合は、「補正」モードに切り換えてご使用ください。

**標準：** 動画ファイル間のつなぎ目を黒画無しで再生します。

**補正：** 動画ファイル間のつなぎ目に黒画（約 2 秒）を挿入して再生します。

### お知らせ

- マルチメディアプレーヤー時は、「動画再生モード」の設定に関係なく動画ファイル間のつなぎ目に黒画が一定時間表示されます。
- 標準再生時、ファイルのつなぎ目で画面が乱れることがあります。
- コンテンツマネージメントソフトウェアでのスケジュール再生中の場合、シングルモードとマルチモードどちらの場合でも、「動画再生モード」の切り換えが有効となります。

## ■ 途中から再生

途中から再生機能をオフまたはオンに設定します。

## ■ 静止画回転

USB (Internal Memory) 入力の静止画について、表示方法を設定します。

**横：** 静止画を横向きに表示します。

**縦：** 静止画を縦向きに表示します。

**Exif 情報：** ファイルの情報に従って回転表示します。「ディスプレイ設置」が「縦」、または「ポート」で縦置き設置の場合は、時計方向に 90 度回転表示した方向が表示の起点となります。（☞ 82 ページ）

### お知らせ

- 「Exif 情報」は Exif 情報が付加された JPEG フォーマットでのみ回転動作します。Exif 情報に反転指定がある場合、または Exif 情報が検出されないファイルでは、回転しない状態で表示します。
- 「ポートレート表示」が「オン」の場合、本メニューはグレー表示になり設定できません。（☞ 54 ページ）

## ■ プレイリスト編集

シナリオファイル (scenario.dat) を作成・編集します。プレイリスト編集の詳細については、「プレイリスト編集機能」(☞ 113 ページ) をご覧ください。

### お知らせ

- 「ポートレート表示」が「オン」の場合、本メニューはグレー表示になり設定できません。（☞ 54 ページ）

## ■ シナリオファイルチェック

「使用メモリー選択」で選択されているメモリーのチェックを実行します。エラーが検出された場合は、エラーコードとファイル名が表示されます。

エラーコードの詳細については「USB メモリー内容チェック」(☞ 111 ページ) をご覧ください。

▲▼で「シナリオファイルチェック」を選び、<決定>を押します。

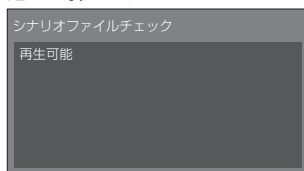

### お知らせ

- コンテンツマネージメントソフトウェアでのスケジュール再生中の場合、「シナリオファイルチェック」は無効となります。

## ■ コーデック情報

USB メディアプレーヤーで再生中の動画・静止画ファイルのコーデック情報を表示します。

実行するとファイルを解析し、解析完了後にコーデック情報が表示されます。

### お知らせ

- ファイルの解析には、USB メモリー内のファイルの数に比例した解析時間がかかります。
- 解析中は、再生を停止するため黒画面になります。
- スケジュール再生モードには非対応です。

## ■ 内蔵メモリー

内蔵メモリー内のデータ操作を行います。

### お知らせ

- 内蔵メモリーを使用される場合は、「使用メモリー選択」を参照してください。（☞ 87 ページ）
- 内蔵メモリーの容量は、約 3 GB です。

「内蔵メモリー」サブメニュー画面



### USB メモリーからコピー：

USBメモリーから内蔵メモリーにデータをコピーします。

### データ全消去：

内蔵メモリー内のデータを消去します。

## ■ スライドショー再生間隔

静止画像の表示時間を選択します。

10秒～600秒

### お知らせ

- コンテンツマネージメントソフトウェアでのスケジュール再生中の場合、「スライドショー再生間隔」は無効となります。

## ■ 再生モード

「スケジュール再生機能」で動作中の再生モードの指定を行います。スケジュール再生の動作に反映するためには、本機の再起動が必要です。

また、スケジュール再生中に、コンテンツマネージメントソフトウェアのスケジュールデータに再生モードの指定があった場合は、そちらを優先して動作します。

**個別再生：**個別再生モードで再生します。

コンテンツはディスプレイ1台での単独再生となります。

**同期再生：**同期再生モードで再生します。

複数台のディスプレイで同期して再生します。ただし、再生タイミングを合わせるために、コンテンツの切り換え時に約5秒間の準備時間が追加されます。

### お知らせ

- 同期再生は「日付と時刻」-「ディスプレイ間同期」が「オン」で、時刻が同期している場合のみ正しく動作します。
- 設定中モードは、本機によるスケジュール再生時の再生モードを表示します。

## メモリービューワー設定

メモリービューワー機能について設定します。

メモリービューワー機能について詳しくは、「メモリービューワーを使う」(P.118 ページ)をご覧ください。

### お知らせ

- 「使用メモリー選択」の設定内容により、アクセスするデバイスが異なります。「USB」が選択されている場合は、USB端子に挿入されているUSBメモリーを、「内蔵メモリー」が選択されている場合は、内蔵のメモリーを使用します。

「メモリービューワー設定」サブメニュー画面

| メモリービューワー設定 |   |          |
|-------------|---|----------|
| メモリービューワー機能 | < | 有効 >     |
| 表示切換        | < | サムネイル >  |
| 再生コンテンツ     | < | 動画 >     |
| 表示順種類       | < | ファイル名 >  |
| 表示順方向       | < | 昇順 >     |
| 再生方式        | < | リピートなし > |
| 静止画再生間隔     | < | 10秒 >    |
| 再生情報自動表示    | < | オン >     |
| 操作ガイド自動表示   | < | オン >     |

## ■ メモリービューワー機能

メモリービューワーの機能を有効または無効に設定します。

## ■ 表示切換

USBメモリーまたは内蔵メモリー内のコンテンツ表示形式をサムネイルまたはリストに設定します。

## ■ 再生コンテンツ

表示するコンテンツの種類を設定します。

**オール：**静止画、動画、音楽すべてのファイルを表示します。

**静止画 / 動画：**静止画ファイルと動画ファイルを表示します。

**静止画 / 音楽：**静止画ファイルと音楽ファイルを表示します。

**動画 / 音楽：**動画ファイルと音楽ファイルを表示します。

**静止画：**静止画ファイルのみ表示します。

**動画：**動画ファイルのみ表示します。

**音楽：**音楽ファイルのみ表示します。

## ■ 表示順種類

「表示順方向」と組み合わせでコンテンツの並び順を設定します。

## ■ 表示順方向

「表示順種類」と組み合わせでコンテンツの並び順を設定します。

## ■ 再生方式

コンテンツの再生方式を設定します。

**リピートなし：**選択ファイルの再生が終了するとコンテンツ表示画面に自動的に戻ります。

**1ファイル繰り返し：**選択ファイルを連続再生します。

**全ファイル繰り返し：**コンテンツ表示画面に表示されたコンテンツを表示された順に連続再生します。

**ランダム：**コンテンツ表示画面に表示されたコンテンツをランダムに再生します。

**選択：**選択したファイルをコンテンツ表示画面内の並び順に再生します。

**プログラム：**選択したファイルを選択した順に再生します。

## ■ 静止画再生間隔

静止画ファイルの表示時間を設定します。

10秒～600秒

## ■ 再生情報自動表示

「オン」の場合、コンテンツ再生開始時にコンテンツ情報を自動表示し、一定時間経過後に自動消去します。

## ■ 操作ガイド自動表示

「オン」の場合、コンテンツ再生開始時に操作ガイドを自動表示し、一定時間経過後に自動消去します。また、再生中の制御 (P.120 ページ) は操作ガイド表示中のみ動作し、操作ガイドが表示されていない場合は再生制御を行わずに操作ガイドを表示します。

「オフ」の場合、コンテンツ再生開始時に操作ガイドを表示しません。また、操作ガイドの表示 / 非表示に関わらず再生制御を行います。

## お知らせ

- 「再生方式」が「1 ファイル繰り返し」の場合、再生情報や操作ガイドが自動表示されるのは1回目のコンテンツ再生開始時のみとなります。
- 「再生方式」が「選択」または「プログラム」の場合、選択できるファイルは99個までとなります。
- コンテンツ再生中は本メニューはグレー表示になり設定できません。

## Screen Transfer 設定

「Screen Transfer 設定」サブメニュー画面

| Screen Transfer 設定 |   |      |
|--------------------|---|------|
| Screen Transfer 機能 | < | 有効 > |
| 割り込み               | < | オフ > |
| PIN コード            | < | オン > |

### ■ Screen Transfer 機能

当社の専用アプリケーション「Screen Transfer」を使用して映像を表示する機能を有効または無効に設定します。

### ■ 割り込み

Screen Transfer を使用して映像表示中に、他のユーザーによる映像の割り込みを許可するかどうかを設定します。

**オフ**：映像の割り込みを無効にします。

**オン**：映像の割り込みを有効にします。

### ■ PIN コード

Screen Transfer を使用して本機に接続しようとしたときに、PIN コードの入力を必要とするかどうかを設定します。

**オフ**：PIN コードの入力を不要にします。

**オン**：PIN コードの入力を必要にします。

## ワイヤレスプレゼンテーション設定

ワイヤレスプレゼンテーションシステム接続時の設定を行うメニューです。

詳細は下記のサポートサイトの取扱説明書を参照してください。

(<https://archives.connect.panasonic.com/prodisplays/pressit/>)

「ワイヤレスプレゼンテーション設定」サブメニュー画面

| ワイヤレスプレゼンテーション設定 |   |         |
|------------------|---|---------|
| 背景色設定            | < | 黒 >     |
| 日時表示設定           | < | Y/M/D > |
| 言語連動             | < | 有効 >    |

## ファンクション設定

リモコンの数字ボタン (<1> ~ <6>) の機能を設定します。よく使う操作をボタンに割り当てることで、ショートカットボタンとして使用できます。

### 1 ◀▶ で「ファンクショングループ」を切り換える

「ファンクション設定」サブメニュー画面

| ファンクション設定   |   |                       |
|-------------|---|-----------------------|
| ファンクショングループ | < | 入力切換 >                |
| ファンクション 1   | < | HDMI1 >               |
| ファンクション 2   | < | DisplayPort >         |
| ファンクション 3   | < | DIGITAL LINK >        |
| ファンクション 4   | < | DVI-D >               |
| ファンクション 5   | < | USB/Internal Memory > |
| ファンクション 6   | < | MEMORY VIEWER >       |
| ファンクションガイド  | < | オン >                  |

入力切換  
↓  
メモリー呼出  
↓  
ショートカット

### 2 ▲▼ で数字ボタンを選び、◀▶ で割り当てる機能を設定する

数字ボタンに割り当てる機能

#### 入力切換 (ダイレクト入力選択)

入力をワンタッチで選択できます。

HDMI 1 / HDMI 2 / DisplayPort / DIGITAL LINK / DVI-D / SLOT / Screen Transfer / USB/Internal Memory / MEMORY VIEWER

#### メモリー呼出

メモリーをワンタッチで呼び出します。

「メモリーを呼び出す」(☞ 49 ページ) をご覧ください。

#### MEMORY1 ~ MEMORY6

- ・ <1> ~ <6> にはそれぞれ MEMORY 1 ~ MEMORY 6 の呼び出し機能が割り当てられています。設定の変更はできません。

#### ショートカット (アクション・メニュー画面表示)

信号モード、スクリーンセーバー、タイマー設定、パワーマネージメント設定、ネットワーク設定、マルチ画面設定、ポートレート設定

- ・ 数字ボタンを押すとメニュー画面を表示します。もう一度数字ボタンを押すとメニュー画面が消えます。

#### AV ミュート

- ・ 数字ボタンを押すと音声や映像をミュートします。解除するにはリモコンの電源ボタン以外を押してください。

#### デジタルズーム

- ・ 数字ボタンを押すとデジタルズームモードになります。(☞ 40 ページ)

#### マルチ画面切換

- ・ 数字ボタンを押すとマルチ画面モード (マルチ入力表示、マルチスクリーン表示) の「オン」「オフ」を切り換えます。(☞ 51 ページ)



## ディスプレイ ID / ディスプレイ名

- 数字ボタンを押すとディスプレイ ID とディスプレイ名を拡大表示します。

## HDMI-CEC 操作

- 数字ボタンを押すと HDMI-CEC 対応機器の操作画面を表示します。

## プレイリスト編集

- 数字ボタンを押すとプレイリスト編集画面を表示します。(P.113 ページ)

## ポートレート切換

- 数字ボタンを押すとポートレート表示をオン / オフします。

## 工場出荷時の設定

工場出荷時は次のように数字ボタンに機能が設定されています。

|   | 入力切換                | メモリー呼出   | ショートカット     |
|---|---------------------|----------|-------------|
| 1 | HDMI 1              | MEMORY 1 | 信号モード       |
| 2 | DisplayPort         | MEMORY 2 | タイマー設定      |
| 3 | DIGITAL LINK        | MEMORY 3 | ネットワーク設定    |
| 4 | DVI-D               | MEMORY 4 | マルチ画面切換     |
| 5 | USB/Internal Memory | MEMORY 5 | AV ミュート     |
| 6 | MEMORY VIEWER       | MEMORY 6 | HDMI-CEC 操作 |

## ■ ファンクションガイド

数字ボタンを押したときの機能表示を設定します。ファンクショングループごとに設定してください。

オン： 数字ボタンの機能一覧を表示します。

オフ： 機能一覧を表示しません。数字ボタンを押すと動作を行います。

### お知らせ

- <ファンクション> を押したときは、設定のオフ / オンにかかわらずファンクションガイドを表示します。

## ショートカットボタン (数字ボタン) の使い方

### 1 <ファンクション> または <1> ~ <6> を押す

ファンクションガイドが表示されます。

ファンクションガイド： オフのときは、数字ボタンを押すと機能が働きます。

例：入力切換

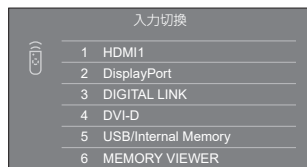

### 2 <ファンクション> を押してファンクショングループを切り換える

例：メモリー呼出

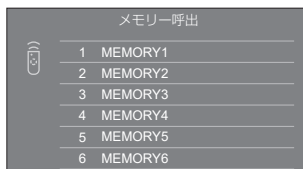

### 3 <1> ~ <6> を押す

押したボタンの機能が働きます。

例：<2> を押したとき

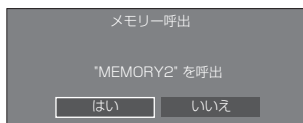

## OSD 設定

オンスクリーンメニューについて各種設定を行います。

### ■ メニュー位置

オンスクリーンメニューの表示位置を設定します。

◀ または ▶ を押すたびにオンスクリーンメニューの表示位置が変わります。

表示例：

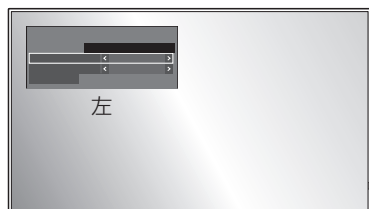

### ■ メニュー表示時間

オンスクリーンメニューの表示時間を設定します。

5 秒～ 180 秒

### ■ オンスクリーン表示

電源オン表示、入力切り換え表示、無信号表示、外部メディア無し表示（USB 入力時）、メニュー画面表示後の消音表示、オフタイマー 3 分前の残時間表示、また、外部制御からのコマンド応答時の表示を行わなくすることができます。

オン：表示にします。

オフ：非表示にします。

### ■ OSD 透過率

オンスクリーンメニュー表示の背景の透過率を設定します。

0～100

## ■ OSD メモリー

メニュー画面のカーソル位置を保持するかどうかを設定します。

オフ：カーソル位置を保持しません。

オン：カーソル位置を保持します。

### （お知らせ）

- 「オン」に設定している場合でも、本体の電源をオフにすると、カーソル位置は保持されません。

## ディスプレイ設置

縦置き設置時のオンスクリーン表示の表示方向を設定します。

横： 横置き用のオンスクリーン表示になります。

縦： オンスクリーン表示が時計方向に 90 度回転表示し、縦置き設置時に表示が見やすくなります。

オート：ディスプレイの設置方向を検出して、自動で表示方向を設定します。

### 86/75/65V 型



### 55V 型

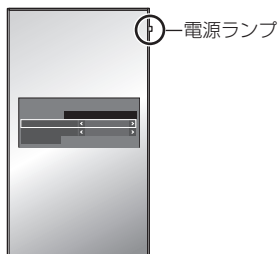

### （お知らせ）

- 縦置き設置時は、電源ランプを右側にして設置してください。
- 設置環境によっては「オート」がうまく動作しない場合があります。その場合は手動で設定してください。

## 映像回転

縦置き設置時の映像回転を設定します。

**オフ:** 映像を回転しません。

**180度:** 映像を 180 度回転します。

### 「映像回転」が「180度」のときの「位置調整」について

「映像回転」が「180度」の場合は調整方向が「オフ」の場合の逆になります。(☞ 43 ページ)

ご注意の上調整してください。

## オプション設定

本機の情報を表示したり、データを工場出荷時の状態に戻したりするメニューです。

「オプション設定」サブメニュー画面

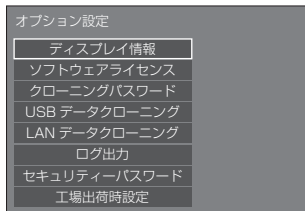

### ■ ディスプレイ情報

本機のシリアル番号、ソフトウェアバージョンと使用時間を表示します。

### ■ ソフトウェアライセンス

ソフトウェアライセンスを表示します。

### ■ クローニングパスワード

クローニング機能のパスワードを設定します。

詳しい設定方法については、「クローニングパスワードを変更する」(☞ 129 ページ) をご覧ください。

#### お知らせ

- 工場出荷時の初期パスワードは、「AAAA」です。
- パスワードは定期的に変更し、推測されにくいものにしてください。
- クローニングパスワードの初期化方法については、販売店にご相談ください。

### ■ USB データクローニング、LAN データクローニング

USB メモリーを使用または LAN 経由で、1 台のディスプレイのデータを複数台のディスプレイにコピーします。詳しい設定方法については「データクローニングを使う」(☞ 126 ページ) をご覧ください。

### ■ ログ出力

USB メモリーにサービス用ログを保存します。

## ■ セキュリティーパスワード

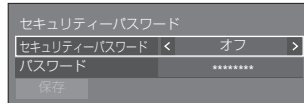

### セキュリティパスワード

**オフ:** セキュリティーパスワードの制御を無効にします。

**オン:** セキュリティーパスワードの制御を有効にします。

### パスワード

パスワード設定のキーボードが表示されます。パスワードを入力後に「確定」を選ぶと確認画面が表示されます。再度パスワードを入力して「確定」を選ぶとパスワードが決定されます。

- 文字の入力方法は「文字入力について」(☞ 134 ページ) をご覧ください。

### 保存

上記で設定した内容をディスプレイ本体に保存します。

#### お知らせ

- 工場出荷時の初期パスワードは、「1111」です。
- セキュリティーパスワードは「工場出荷時設定」および「ネットワーク設定」- 「リセット」を行う際に用いられます。
- パスワードは定期的に変更し、推測されにくいものにしてください。
- セキュリティーパスワードの初期化方法については、販売店にご相談ください。

### ■ 工場出荷時設定

本機のデータを工場出荷時の状態に戻します。詳しい設定方法については「工場出荷時の設定に戻すには」(☞ 138 ページ) をご覧ください。

## コントロール設定

複数台のディスプレイを同時に、または個別に制御する機能について各種設定を行います。

「コントロール設定」サブメニュー画面

| コントロール設定      |        |  |
|---------------|--------|--|
| ディスプレイID      | < 0 >  |  |
| リモコンID機能      | < オフ > |  |
| シリアルID機能      | < オフ > |  |
| 応答(通常制御)      | < オン > |  |
| 応答(シリアルIDオール) | < オフ > |  |

### ■ ディスプレイ ID

「リモコンID機能」「シリアルID機能」でディスプレイ本体の制御を行うときのID番号を設定します。

0 ~ 100 (標準値: 0)

### ■ リモコンID機能

リモコンID機能の有効/無効を設定します。

**オフ:** リモコンID機能を無効にします。(通常のリモコンとして操作できます)

**オン:** リモコンID機能を有効にします。「オン」に切り換えと同時に有効になります。

#### お知らせ

- リモコンID機能を使うときは、リモコンのID番号とディスプレイ本体のID番号の設定が必要です。リモコンのID番号の設定は133ページをご覧ください。
- 設定を標準値に戻す方法については、「ボタン操作制限、リモコン操作制限の設定を標準値に戻すには」(138ページ)をご覧ください。

### ■ シリアルID機能

SERIAL (シリアル) 端子に接続したパソコンからの外部制御をディスプレイのID番号により制御する設定をします。

**オフ:** IDによる外部制御を無効にします。

**オン:** IDによる外部制御を有効にします。

### ■ 応答(通常制御)

IDなしの通常のコマンドに対して応答コマンドを返すかどうかを設定します。

**オフ:** 応答を返しません。(問い合わせコマンドを含む)

**オン:** 応答を返します。

### ■ 応答(シリアルIDオール)

ID番号「0」のシリアルコマンドを受信したときに応答コマンドを返すかどうかを設定します。

**オフ:** 応答を返しません。

**オン:** 応答を返します。

## ロングライフ設定

### ロングライフ設定

|           |        |
|-----------|--------|
| ロングライフモード | < オフ > |
|-----------|--------|

### ■ ロングライフモード

バックライトの明るさを下げてパネル寿命を延長します。

**オフ:** バックライトの明るさを下げません。

**オン:** バックライトの明るさを下げます。

#### お知らせ

- 本機能が「オン」の場合は、「照度センサー」機能は動作しません。
- 本機能が「オン」の場合は、「画質の調整」-「バックライト」がグレー表示になり設定できません。
- 本機能が「オン」の場合は、「パワーマネージメント設定」-「消費電力低減設定」がグレー表示になり設定できません。
- 本機能が「オン」の場合は、光ID機能は動作しません。
- パネル点灯時間が1000時間を超えると、本機能を「オン」に設定できません。また、「オン」設定後に、一度「オフ」にすると再度「オン」には設定できなくなります。
- 製品の保証期間は延長されません。

## センサー設定

各種センサーの接続確認・設定を行います。

「センサー設定」サブメニュー画面

| センサー設定   |              |  |
|----------|--------------|--|
| 接続確認     |              |  |
| センサー動作可能 |              |  |
| 照度センサー   | < 消費電力低減 弱 > |  |
| 近接センサー   | < コンテツツ操作 >  |  |
| カラーセンサー  | < 色温度設定 >    |  |
| モード      | < 照明 >       |  |

### ■ 接続確認

センサーの接続確認を実施します。

状態により、次のメッセージを表示します。

| 状態        | 表示                |
|-----------|-------------------|
| 接続        | センサー動作可能          |
| 接続していない場合 | センサーの接続を確認してください。 |

### ■ 照度センサー

照度センサーの動作を設定します。

**オフ:** 動作しません。

**消費電力低減 弱、中、強:**

視聴環境に応じてバックライトの明るさを自動調整します。

**強:** 明るい環境に適した調整をします。

**弱:** 暗い環境に適した調整をします。

## お知らせ

- 「消費電力低減設定」については、66 ページを参照してください。
- 「初期設定」-「ロングライフ設定」-「ロングライフモード」を「オン」に設定した場合、「照度センサー」は「オフ」に固定され、設定できません。
- 「初期設定」-「パワーマネージメントモード」を「オン」に設定した場合、「照度センサー」は「オフ」に固定され、設定できません。
- 「照度センサー」が動作する場合、「消費電力低減設定」は設定できません。

## ■ 近接センサー

近接センサーの動作を設定します。

**オフ：** 動作しません。

**コンテンツ操作：** USB メディアプレーヤー再生時のコンテンツ操作に使用します。

**USB メディアプレーヤー再生中の近接センサー動作**

**センサーの近くに手などをかざす (10 cm 以下)：**

前の再生ファイルへスキップします。

**センサーの遠くに手などをかざす (約 20 cm)：**

次の再生ファイルへスキップします。

※距離は目安です。かざす手などの色や形などの状態で変わります。

※センサー前面に手などを接触させないようにしてください。

## お知らせ

- USB メディアプレーヤーについては、106 ページを参照してください。
- スケジュール再生機能が有効時は、近接センサー動作 (スキップ操作) はできません。

## ■ カラーセンサー

カラーセンサーの動作を設定します。

**オフ：** 動作しません

**色温度設定：** 視聴環境に応じて色温度を自動調整します。

**白補正設定：** 視聴環境に応じて白補正 (色あい) を自動調整します。

**色強調設定：** 視聴環境に応じて色強調 (カラーエンハンスメント) を自動調整します。

**色温度 / 色強調設定：**

視聴環境に応じて色温度 / 色強調 (カラーエンハンスメント) を自動調整します。

**白補正 / 色強調設定：**

視聴環境に応じて白補正 (色あい) / 色強調 (カラーエンハンスメント) を自動調整します。

## ■ モード

カラーセンサーの動作モード (感度モード) を設置環境に応じて設定します。

**照明：** 室内の環境下に適した調整を行います。

**デライト：** 明るい環境下に適した調整を行います。

## お知らせ

- メインソフトウェアバージョン 1.10 以降では、「色温度設定」以外の機能の選択肢、「モード」が追加されます。
- 「色温度設定」については、46 ページを参照してください。
- 「色あい」については、45 ページを参照してください。
- 「カラーエンハンスメント」については、47 ページを参照してください。

## 情報通知タイミング

無信号時の警告・エラーや周囲温度の上昇をお知らせする機能を設定します。

### RS-232C 制御：

警告・エラー情報を本機から自動で発信します。

### LAN 制御：

警告・エラー情報を本機から取得できます。

「情報通知タイミング」サブメニュー画面

| 情報通知タイミング   |   |       |
|-------------|---|-------|
| 無信号警告       | < | オン >  |
| 無信号警告タイミング  | < | 5分 >  |
| 無信号エラー      | < | オン >  |
| 無信号エラータイミング | < | 10分 > |
| 温度警告        | < | オン >  |

### ■ 無信号警告

「オン」に設定すると無信号警告を通知します。

### ■ 無信号警告タイミング

無信号警告の検出時間を設定します。

(範囲：01～60、間隔：1分)

### ■ 無信号エラー

「オン」に設定すると無信号エラーを通知します。

### ■ 無信号エラータイミング

無信号エラーの検出時間を設定します。

(範囲：01～90、間隔：1分)

- 次の6つの機能のいずれかが動いて無信号を検出した場合は、「無信号警告」と「無信号エラー」による警告・エラーは通知されません。

無信号自動オフ、HDMI1 パワーマネージメント、HDMI2 パワーマネージメント、DisplayPort パワーマネージメント、DIGITAL LINK パワーマネージメント、DVI-D パワーマネージメント (☞ 64 ページをご覧ください。)

設定例)

- HDMI1 入力時に無信号を検出すると「HDMI1 パワーマネージメント」が先に動いてスタンバイになります。

無信号警告タイミング：5分

無信号エラータイミング：10分

HDMI1 パワーマネージメント：オン (60 秒)

#### お知らせ

- 「無信号エラータイミング」は「無信号警告タイミング」より短く設定できません。
- USB メモリーまたは内蔵メモリーを接続していても、再生できない場合は無信号と判断します。

### ■ 温度警告

「オン」に設定すると本機の温度警告を通知します。

## SLOT 設定

SLOT について、設定します。

本メニューは SLOT にファンクションボードが挿入されている場合のみ表示されます。

「SLOT 設定」サブメニュー画面

| SLOT 設定    |   |      |
|------------|---|------|
| SLOT 情報    |   |      |
| SLOT 電源連動  | < | オフ > |
| SLOT スタンバイ | < | オン > |
| SLOT 電源オン  |   |      |
| SLOT 強制終了  |   |      |

### ■ SLOT 情報

SLOT に挿入したファンクションボードの情報を表示します。

### ■ SLOT 電源連動

SLOT の電源動作と本機の電源動作を連動させます。

**オフ：** 連動しません。

**オン：** SLOT 入力時に、挿入されているファンクションボードの電源がオフされたり、パワーセーブモードになると、本機の電源が切れます。その後、ファンクションボードの電源がオンされたり、パワーセーブモードから復帰すると本機の電源が入ります。

#### お知らせ

- 「HDMI-CEC 制御」が「有効」の場合、本メニューはグレー表示になり設定できません。(☞ 67 ページ)

### ■ SLOT スタンバイ

スタンバイ時の SLOT への電源供給状態を設定します。

**オフ：** リモコンなどで電源オフ時、SLOT に電源を供給しません。

**オン：** リモコンなどで電源オフ時、SLOT に電源を供給します。

#### お知らせ

- 「SLOT スタンバイ」が「オン」の場合は、スタンバイ状態時の電源ランプは、紫色に点灯します。
- 「HDMI-CEC 制御」が「有効」の場合、本メニューはグレー表示になり設定できません。(☞ 67 ページ)

### ■ SLOT 電源オン

SLOT の電源を起動します。

### ■ SLOT 強制終了

SLOT の電源を強制的に切ります。オペレーティングシステムの問題などにより手動で電源を切ることができない場合のみに使用してください。

## 最大音量設定機能

最大音量設定機能の有効 / 無効を設定をします。

**オフ**：音量を「100」（最大値）まで設定できます。

**オン**：「最大音量設定」で設定した音量以上にはなりません。

## 最大音量設定

最大音量設定機能有効時の音量を設定します。

### お知らせ

- メニューの「最大音量設定」を選択中で「オン」の状態のときは、設定されている音量で出力します。
- 「最大音量設定機能」を「オフ」から「オン」にしたとき、「最大音量設定」で設定した音量が「スタート音量設定」で設定した音量以下では強制的に「スタート音量設定」で設定した音量は「最大音量設定」で設定した音量になります。

## ボタン操作制限

本体のボタン操作を制限します。

**オフ**： ボタン操作を制限しません。

**オン**： 本体の電源ボタンを除くすべてのボタン操作はできません。

**MENU & <MENU>** と **<ENTER>** 操作はできません

**ENTER**： ん。

### ■ ボタン操作制限の設定

本体のボタンを操作して設定できます。

**オフ**：

- ① < + > を 4 回押す
- ② < INPUT > を 4 回押す
- ③ < - > を 4 回押す
- ④ < ENTER > を押す

**オン**：

- ① < - > を 4 回押す
- ② < ENTER > を 4 回押す
- ③ < + > を 4 回押す
- ④ < ENTER > を押す

**MENU & ENTER**：

- ① < ENTER > を 4 回押す
- ② < + > を 4 回押す
- ③ < INPUT > を 4 回押す
- ④ < ENTER > を押す

### お知らせ

- 設定を標準値に戻す方法については、「ボタン操作制限、リモコン操作制限の設定を標準値に戻すには」(P.138 ページ)をご覧ください。

## 電源ボタンロック

本体電源ボタン (⏻ / ⏿) のロック設定をします。

**オフ**：電源ボタンの操作が有効になります。

**オン**：電源ボタンの操作が無効になります。

## 電源ボタン操作設定

本体電源ボタン (⏻ / ⏿) を押したときの動作を設定します。

**オフ**： 電源を切ります。

**スタンバイ**： スタンバイ状態になります。

## 電源ランプ点灯設定

本体電源ランプの表示動作を設定します。

**オフ**： 点灯しません。

**オン**： 電源の状態に応じて点灯します。

## リモコン操作制限

リモコンのボタン操作を制限します。

**オフ**： ボタン操作を制限しません。

**ユーザー 1**：電源ボタン < 入力切替 > < 画面表示 > < 消音 > < 音量 - > < 音量 + > 以外のボタン操作はできません。

**ユーザー 2**：電源ボタン以外のボタン操作はできません。

**ユーザー 3**：すべてのボタン操作はできません。

### お知らせ

- 設定を標準値に戻す方法については、「ボタン操作制限、リモコン操作制限の設定を標準値に戻すには」(P.138 ページ)をご覧ください。

## DVI-D/SLOT 選択

使用する端子を選択します。

**DVI-D**： DVI-D IN 端子を使用します。

**SLOT**： SLOT を使用します。

## 使用メモリー選択

使用するメモリーを選択します。

**USB**： USB メモリーを使用します。

**内蔵メモリー**： 内蔵メモリーを使用します。

## USB 選択

USB 機能を使用する USB ポートを選択します。

**MP1** : MP1 を機能動作端子として使用します。

**MP2** : MP2 を機能動作端子として使用します。

### お知らせ

- 設定にかかわらず、給電用途については両方の端子を使用可能です。(☞ 29 ページ)

## 高速入力切替モード

入力を高速で切り換えるモードを設定します。

**オフ** : 通常モードで入力を切り換えます。

**オン** : 次の入力間で、高速モードで入力を切り換えます。

HDMI1 / HDMI2 / DisplayPort / DVI-D / SLOT

### お知らせ

- 高速で切り換えが可能なのは、入力間の信号種が同一の場合です。
- 高速切り換え時、位置、サイズおよび映像メニューなどの設定値については、切り換え前の端子の設定値で映像を一旦表示した後、切り換え後の端子の設定値で映像を表示します。



# ネットワーク機能を使う

本機はネットワーク機能を備えており、ネットワークに接続されたディスプレイをパソコンで制御することができます。

## 接続に必要なパソコン環境

はじめに、お使いのパソコンに LAN 機能が装備されているかどうかご確認ください。

ディスプレイとパソコンを接続する前に、必ず以下の設定をご確認ください。

### チェック 1: LAN ケーブルについて

- ・ ケーブルを正しく接続してください。
- ・ LAN ケーブルは、カテゴリ 5e 以上に対応したのものを使用してください。

### チェック 2: 有線 LAN の設定

有線 LAN 機能が内蔵されているパソコン

- ・ 有線 LAN を有効にしてください。

有線 LAN 機能が内蔵されていないパソコン

- ・ 有線 LAN アダプターが正しく認識され、有効になっていることを確認してください。
- ・ 事前に有線 LAN アダプターのドライバーをインストールしてください。  
ドライバーのインストール方法は、有線 LAN アダプターの取扱説明書を参照してください。

## WEB ブラウザーについて

WEB 制御を行うには WEB ブラウザーが必要です。

- ・ 対応 OS : Windows、Mac OS
- ・ 対応ブラウザー : Internet Explorer 11.0 (Windows)  
Safari 8.0/9.0/10.0/11.0 (Mac OS)  
Microsoft Edge

## ネットワーク接続例

### お知らせ

- ネットワーク機能をご利用になる場合は、「ネットワーク設定」の各設定を行い、「ネットワークコントロール」を必ず「オン」に設定してください。(P.73 ページ)  
「オン」に設定すると、リモコンで電源を「切」にしたとき (スタンバイ)、電源ランプが紫色点灯します。
- DIGITAL LINK/LAN 端子と LAN 端子は、本機の内部で接続されています。DIGITAL LINK/LAN 端子と LAN 端子の両方を使用する場合は、直接、またはハブやツイストペアケーブル伝送器などの周辺機器を介して同じネットワークに接続しないようにシステムを構成してください。

## LAN 端子接続

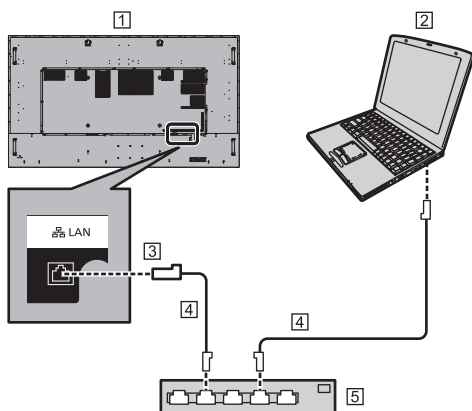

- ① ディスプレイ (本体後面)
- ② パソコン
- ③ LAN 端子
- ④ LAN ケーブル (市販品)
- ⑤ ハブまたはブロードバンドルーター

### お知らせ

- ・ LAN ケーブルにはシールドケーブルをご使用ください。シールドケーブルをご使用にならない場合、映像にノイズが発生することがあります。
- ・ ブロードバンドルーターやハブは、10BASE-T/100BASE-TX に対応していることをご確認ください。
- ・ 静電気を帯びた手 (体) で LAN 端子に触れると静電気の放電により故障の原因になります。LAN 端子および LAN ケーブルの金属部に触れないようにしてください。
- ・ 接続方法についてはネットワーク管理者にご相談ください。

## DIGITAL LINK 端子接続

当社製 DIGITAL LINK 出力対応機器 (ET-YFB100、ET-YFB200) などのツイストペアケーブル伝送器は、入力された映像・音声信号などをツイストペアケーブルを使用して伝送するもので、本機はそのデジタル信号を DIGITAL LINK 端子に入力することができます。

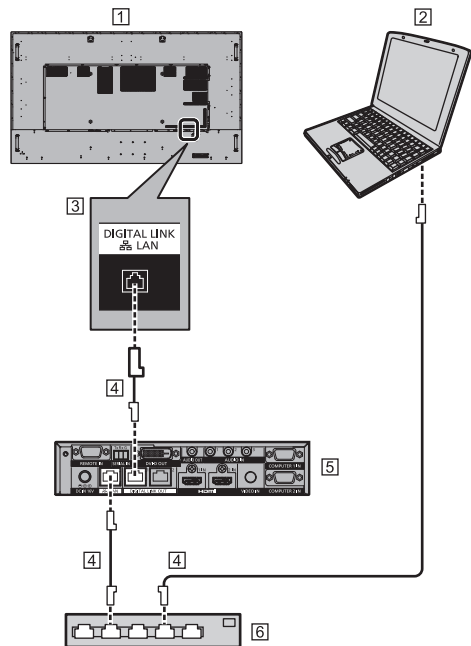

- ① ディスプレイ (本体後面)
- ② パソコン
- ③ DIGITAL LINK/LAN 端子
- ④ LAN ケーブル (市販品)
- ⑤ 当社製 ET-YFB200 の場合
- ⑥ ハブまたはブロードバンドルーター

### お知らせ

- DIGITAL LINK 接続をご利用になる場合は「ネットワーク設定」の各設定を行ってください。(P.73 ページ)

## ツイストペアケーブル伝送器接続時の使用上の注意

### 設置 / 接続について

- DIGITAL LINK 接続用のケーブル配線工事は、専門業者または販売店に依頼してください。工事の不備によりケーブル伝送特性が得られず、映像や音声が入り乱れたり断れたりする原因となります。

- ツイストペアケーブル伝送器と本機間の伝送可能距離は、通常は最長 100 m です。また伝送器が「ロングリーチ」の通信方式に対応している場合は、最長 150 m まで伝送できます。これを上回ると映像や音声が入り乱れたり、LAN 通信で誤動作したりすることがありますので、ご注意ください。なお「ロングリーチ」で接続する場合、伝送器の仕様によって伝送できる映像信号や距離に制限がある場合があります。
- ツイストペアケーブル伝送器と本機間の伝送可能距離は最長 100 m です。4K 信号の伝送時は最長 50 m です。これを上回ると映像や音声が入り乱れたり、LAN 通信で誤動作したりすることがあります。
- ツイストペアケーブル伝送器と本機間にハブを使用しないでください。
- 他社製ツイストペアケーブル伝送器 (受信器) を使用して本機に接続を行うとき、他社製ツイストペアケーブル伝送器と本機の間には別のツイストペアケーブル伝送器 (送信器) を経由させないでください。映像、音声が入り乱れたり断れたりする原因となります。
- 外部からのノイズだけでなく、内部からのノイズにも影響を受けやすくなりますので、できるだけケーブルは巻かずに引き伸ばした状態で敷設してください。
- ツイストペアケーブル伝送器と本機間のケーブルは、他のケーブル、特に電源ケーブルからは離して敷設してください。
- 複数のケーブルを敷設するときは、束ねないで並走する距離をできるだけ短くしてください。
- ケーブル敷設後に、[DIGITAL LINK ステータス] の信号品質が、-12 dB 以下であることを確認してください。

### ツイストペアケーブルについて

- ツイストペアケーブル伝送器と本機間の LAN ケーブルは、次の条件に適合したものをご使用ください。
  - ・ CAT5e 以上の規格に適合
  - ・ ストレート結線
  - ・ シールドタイプ (コネクタを含む)
  - ・ 単線
- ケーブル敷設時にはケーブルテスターやケーブルアナライザーなどを使用して、ケーブルの特性が CAT5e 以上の特性を満たしていることをご確認ください。また、途中に中継コネクタを介している場合は、それも含めて測定してください。
- ケーブルを強い力で引っ張らないでください。また、無理に曲げたり折りたたまないようにしてください。

### その他

- 本機は、当社製 DIGITAL LINK 出力対応機器 (ET-YFB100、ET-YFB200) に対応しています。他社製ツイストペアケーブル伝送器の対応については、弊社 WEB サイト ([https://connect.panasonic.com/jp-ja/products-services\\_prodisplays\\_solutions\\_digitallink](https://connect.panasonic.com/jp-ja/products-services_prodisplays_solutions_digitallink)) をご覧ください。
- 他社製機器の動作確認は弊社確認項目について実施したものであり、すべての動作を保証するものではありません。他社製機器に起因する操作性性能上の不具合などについては、各メーカーにお問い合わせください。

## コマンドコントロール

本機のネットワーク機能は、ネットワークからシリアル制御と同等に本機を制御することができます。

### 対応コマンド

シリアル制御で使用しているコマンドに対応していません。(☞ 27 ページ)

## LAN 経由の制御コマンドについて

「初期設定」 - 「ネットワーク設定」メニューの「LAN 制御プロトコル」の設定が「プロトコル 1」か「プロトコル 2」かによって通信内容が異なります。

### 1. 「LAN 制御プロトコル」が「プロトコル 1」の場合

ディスプレイ専用のプロトコルで通信を行います。

#### 接続方法

- 1 ディスプレイの IP アドレスとポート番号 (初期設定値 = 1024) を取得してディスプレイへ接続を要求してください。

IP アドレスとポート番号は次のメニューから取得できます。

- IP アドレス : 「初期設定」 → 「ネットワーク設定」 → 「LAN 設定」または「ネットワークステータス」
- ポート番号 : 「初期設定」 → 「ネットワーク設定」 → 「LAN 設定」
- 詳しい設定方法については 74 ページをご覧ください。

- 2 ディスプレイからの応答があります。

応答データ

| データ部                      | 空白          | モード         | 空白          | 乱数部                                | 終端記号         |
|---------------------------|-------------|-------------|-------------|------------------------------------|--------------|
| PDPCONTROL<br>(ASCII 文字列) | 「J」<br>0x20 | 「1」<br>0x31 | 「J」<br>0x20 | 「zzzzzzzz」<br>(ASCII コード<br>16 進数) | (CR)<br>0x0d |
| 10 バイト                    | 1 バイト       | 1 バイト       | 1 バイト       | 8 バイト                              | 1 バイト        |

- 3 MD5 アルゴリズムを用いて、以下のデータから 32 バイトのハッシュ値を生成してください。

「zzzzzzzzzyyyyy」

zzzzzzzz : 手順 2 で取得した 8 バイトの乱数

yyyyyy : 「管理者アカウント設定」で設定したパスワード

### コマンド送信方法

以下のコマンド形式にて送信してください。

送信データ

| ヘッダー                | 制御記号          | データ部                  | 制御記号          | 終端記号         |
|---------------------|---------------|-----------------------|---------------|--------------|
| ハッシュ値<br>(「接続方法」参照) | (STX)<br>0x02 | 制御コマンド<br>(ASCII 文字列) | (ETX)<br>0x03 | (CR)<br>0x0d |
| 32 バイト              | 1 バイト         | 不定長                   | 1 バイト         | 1 バイト        |

受信データ

| 制御記号          | データ部                  | 制御記号          | 終端記号         |
|---------------|-----------------------|---------------|--------------|
| (STX)<br>0x02 | 制御コマンド<br>(ASCII 文字列) | (ETX)<br>0x03 | (CR)<br>0x0d |
| 1 バイト         | 不定長                   | 1 バイト         | 1 バイト        |

エラー応答

| エラーメッセージ                      | 終端記号  |
|-------------------------------|-------|
| “ERR1” 未定義の制御コマンド             | (CR)  |
| “ERR2” パラメーター範囲外              | 0x0d  |
| “ERR3” ビジー状態または受け付け不可期間       |       |
| “ERR4” タイムアウトまたは受け付け不可期間      |       |
| “ERR5” 誤ったデータの長さ              |       |
| “PDPCONTROL パスワード不一致<br>ERRA” |       |
| 4 バイトまたは 15 バイト               | 1 バイト |

## 2. 「LAN 制御プロトコル」が「プロトコル 2」の場合

当社プロジェクターと同じプロトコルで通信を行います。

### 接続方法

- 1 ディスプレイの IP アドレスとポート番号 (初期設定値 = 1024) を取得してディスプレイへ接続を要求してください

IP アドレスとポート番号は次のメニューから取得できます。

- IP アドレス : 「初期設定」 → 「ネットワーク設定」 → 「LAN 設定」または「ネットワークステータス」
- ポート番号 : 「初期設定」 → 「ネットワーク設定」 → 「LAN 設定」
- 詳しい設定方法については 74 ページをご覧ください。

- 2 ディスプレイからの応答があります。

応答データ

| データ部                   | 空白           | モード          | 空白           | 乱数部                     | 終端記号  |
|------------------------|--------------|--------------|--------------|-------------------------|-------|
| INTCONTROL「 <b>「</b> 」 | 「 <b>「</b> 」 | 「 <b>「</b> 」 | 「 <b>「</b> 」 | {zzzzzzz}               | (CR)  |
| (ASCII 文<br>字列)        | 0x20         | 0x31         | 0x20         | (ASCII<br>コード<br>16 進数) | 0x0d  |
| 9 バイト                  | 1 バイト        | 1 バイト        | 1 バイト        | 8 バイト                   | 1 バイト |

- 3 MD5 アルゴリズムを用いて、以下のデータから 32 バイトのハッシュ値を生成してください。

{xxxxxx:yyyyy:zzzzzzz}

xxxxxx : 「管理者アカウント設定」で設定したユーザー名

yyyyy : 上記「管理者アカウント設定」で設定したパスワード

zzzzzzz : 手順 2 で取得した 8 バイトの乱数

### コマンド送信方法

以下のコマンド形式にて送信してください。

送信データ

| ヘッダー                    | データ部        |             | 終端記号                                  |
|-------------------------|-------------|-------------|---------------------------------------|
| ハッシュ値<br>(「接続方法<br>参照」) | '0'<br>0x30 | '0'<br>0x30 | 制御コマ<br>ンド<br>(ASCII 文<br>字列)<br>0x0d |
| 32 バイト                  | 1 バイト       | 1 バイト       | 不定長<br>1 バイト                          |

受信データ

| ヘッダー        | データ部        |                                   | 終端記号         |
|-------------|-------------|-----------------------------------|--------------|
| '0'<br>0x30 | '0'<br>0x30 | 制御コマ<br>ンド<br>(ASCII 文<br>字<br>列) | (CR)<br>0x0d |
| 1 バイト       | 1 バイト       | 不定長                               | 1 バイト        |

エラー応答

| エラーメッセージ                 | 終端記号  |
|--------------------------|-------|
| "ERR1" 未定義の制御コマンド        | (CR)  |
| "ERR2" パラメーター範囲外         | 0x0d  |
| "ERR3" ビジー状態または受け付け不可期間  |       |
| "ERR4" タイムアウトまたは受け付け不可期間 |       |
| "ERR5" 誤ったデータの長さ         |       |
| "ERRA" パスワード不一致          |       |
| 4 バイト                    | 1 バイト |

### お知らせ

- いくつかのコマンドでは受信データに送信データの文字列の一部が含まれないものがあります。
- コマンドの詳細については販売店にご相談ください。または、以下のサポートサイトをご参照ください。  
業務用ディスプレイ【まかせなサイト】  
(<https://connect.panasonic.com/jp-ja/prodisplays>)

## PJLink プロトコル

本機のネットワーク機能は PJLink クラス 1 およびクラス 2 に対応しており、PJLink プロトコルを使用してパソコンから下記のような操作ができます。

- ディスプレイの設定
- ディスプレイの状態問い合わせ

### 対応コマンド

PJLink プロトコルで本機を制御する際のコマンドは下表の通りです。

| クラス | コマンド  | 制御内容                                    |
|-----|-------|---|
| 1   | POWR  | 電源制御<br>0: スタンバイ<br>1: 電源「入」            |
| 1   | POWR? | 電源状態問い合わせ<br>0: スタンバイ<br>1: 電源「入」       |
| 1,2 | INPT  | 入力切り換え<br>※コマンド INST? のパラメーターを参照。       |
| 1,2 | INPT? | 入力切り換え問い合わせ<br>※ コマンド INST? のパラメーターを参照。 |

|     |       |  |
|-----|-------|--|
| 1   | AVMT  | シャッター制御<br>10: 映像オン (映像ミュート解除)<br>11: 映像オフ (映像ミュート)<br>20: 音声オン (音声ミュート解除)<br>21: 音声オフ (音声ミュート)<br>30: シャッターモードオフ (映像ミュート、音声ミュート解除)<br>31: シャッターモードオン (映像ミュート、音声ミュート)  |
| 1   | AVMT? | シャッター制御問い合わせ<br>11: 映像オフ (映像ミュート)<br>21: 音声オフ (音声ミュート)<br>30: シャッターモードオフ (映像ミュート、音声ミュート解除)<br>31: シャッターモードオン (映像ミュート、音声ミュート)   |
| 1   | ERST? | エラー状態問い合わせ<br>1 バイト目: 0<br>2 バイト目: 0<br>3 バイト目: 0<br>4 バイト目: 0<br>5 バイト目: 0<br>6 バイト目: その他のエラーを意味し、0 または 2 のいずれか<br><br>• 0、2 の各意味は以下の通り<br>0 = エラーを検知していない、<br>2 = エラー  |
| 1,2 | INST? | 入力切り換え一覽問い合わせ<br>31: HDMI 1 入力 (HDMI1)<br>32: HDMI 2 入力 (HDMI2)<br>33: DisplayPort IN 入力 (DisplayPort)<br>34: DIGITAL LINK 入力 (DIGITAL LINK)<br>35: DVI-D IN 入力 (DVI-D)<br>36: SLOT 入力 (SLOT)<br>41: USB / Internal Memory 入力 (USB / 内蔵メモリー)<br>42: MEMORY VIEWER 入力 (MEMORY VIEWER)<br>51: Screen Transfer 入力 (Screen Transfer) |
| 1   | NAME? | ディスプレイ名問い合わせ<br>ネットワーク設定のディスプレイ名設定の内容を応答します。   |
| 1   | INF1? | メーカー名問い合わせ<br>"Panasonic" と応答します。  |
| 1   | INF2? | 機種名問い合わせ<br>"86SQ1HJ" と応答します。<br>(86V 型 SQ1H の場合)  |

|   |       |   |
|---|-------|---|
| 1 | INFO? | その他情報問い合わせ<br>バージョン番号を応答します。  |
| 1 | CLSS? | クラス情報問い合わせ<br>"2" と応答します。   |
| 2 | SNUM? | シリアル番号問い合わせ<br>シリアル番号を応答します。  |
| 2 | SVER? | ソフトウェアバージョン問い合わせ<br>バージョン番号を応答します。  |
| 2 | INNM? | 入力端子名称問い合わせ<br>入力端子名称を応答します。<br>31: HDMI1<br>32: HDMI2<br>33: DisplayPort<br>34: DIGITAL LINK<br>35: DVI-D<br>36: SLOT<br>41: USB / Internal Memory<br>42: MEMORY VIEWER<br>51: Screen Transfer |
| 2 | IRES? | 入力信号解像度問い合わせ<br>入力信号解像度を応答します。  |
| 2 | RRES? | 推奨解像度問い合わせ<br>(86/75/65V 型の場合)<br>"3840x2160" と応答します。<br>(55V 型の場合)<br>"1920x1080" と応答します。  |
| 2 | SVOL  | スピーカー音量<br>0: 音を小さくします。<br>1: 音を大きくします。   |
| 2 | LKUP  | リンクアップ通知<br>PJLink の通信が可能になったときに、MAC アドレスを通知します。  |
| 2 | SRCH  | ディスプレイ検索<br>同一ネットワーク内に接続されている、PJLink クラス 2 の通信が可能な機器が、その MAC アドレスを応答します。  |

## PJLink セキュリティ認証

PJLink で使用するパスワードは、「PJLink 設定」- 「パスワード」で設定してください。(P.74 ページ)

認証なしで使用する場合は、WEB 制御のパスワードをなしに設定してください。

- PJLink に関する仕様については (社) ビジネス機械・情報システム産業協会の WEB サイトを参照してください。  
URL <http://pjlink.jbma.or.jp/>

## 複数台監視制御ソフトウェアについて

本機は、イントラネット内にある機材（プロジェクターやディスプレイ）に対して、監視および制御を行ったり、機材の異常発生の予兆を検知する予兆監視を行うソフトウェア「複数台監視制御ソフトウェア」(Multi Monitoring & Control Software) に対応しています。

予兆監視機能については、ライセンスの種類によって監視できる機材の登録台数が異なります。コンピューターへのインストール後 90 日間に限り、無料で最大 2048 台の機材を登録してご使用いただけます。

- 詳細は下記の WEB サイトを参照してください。  
(<https://connect.panasonic.com/jp-ja/prodisplays>)
- 予兆監視機能については下記の WEB サイトを参照してください。  
<https://panasonic.biz/cns/prodisplays/pass/>

## ビデオウォールマネージャーについて

本機は、1 台のコンピューターから接続ケーブルをつなぎ換えること無く、複数のディスプレイを個別または同時に調整するソフトウェア「ビデオウォールマネージャー」に対応しています。

- 詳細は下記の WEB サイトを参照してください。  
(<https://connect.panasonic.com/jp-ja/prodisplays>)

### お知らせ

- 本機は、自動ディスプレイ調整アップグレードキット (TY-VUK10) には対応していません。

## コンテンツマネージメントソフトウェアについて

本機は、静止画や動画を再生するために必要なスケジュールのデータを、パソコン上で作成するためのソフトウェア「コンテンツマネージメントソフトウェア」に対応しています。(バージョン Ver3.0 以降で対応します。光 ID 機能とテロップ表示機能には、バージョン Ver3.1 以降で対応します。)

- 詳細は下記の WEB サイトを参照してください。  
(<https://connect.panasonic.com/jp-ja/prodisplays>)

## Screen Transfer について

本機は、パソコンの画面をディスプレイへ有線 LAN で送信するソフトウェア「Screen Transfer」に対応しています。

「Screen Transfer」は WEB ブラウザーコントロールのダウンロード [Download] からダウンロードすることができます。

( 104 ページ)

- 詳細は下記の WEB サイトを参照してください。  
(<https://connect.panasonic.com/jp-ja/prodisplays>)

# LANで接続する

## お知らせ

- ネットワーク機能をご利用になる場合は「ネットワーク設定」の各設定を行い、「ネットワークコントロール」を「オン」に設定してください。(☞ 73 ページ)

## パソコンの操作

- 1 パソコンの電源をオンにする
- 2 ネットワーク管理者の指示に従い、ネットワークの設定を行う

ディスプレイの設定が工場出荷の状態(☞ 75 ページ)であれば、パソコン側は下記ネットワーク設定でお使いいただけます。

|          |               |
|----------|---------------|
| IP アドレス  | 192.168.0.9   |
| サブネットマスク | 255.255.255.0 |
| ゲートウェイ   | 192.168.0.1   |

# WEB ブラウザーコントロールを使う

WEB ブラウザーを使用して、本機の制御、ネットワーク設定、パスワード設定ができます。

## WEB ブラウザーコントロールを使う前に

WEB ブラウザーコントロールを使うためには、本機の設定とパソコンの設定が必要になります。

### ■ WEB ブラウザーについて

本機の「ネットワーク設定」で各設定を行い、「ネットワークコントロール」を必ず「オン」に設定してください。(☞ 73 ページ)

## お知らせ

- 設定が「オフ」の場合でも、WEB ブラウザーコントロールの本機を制御しない画面(ディスプレイ情報 [Status]、詳細設定 [Detailed set up]、パスワード変更 [Change password])は、動作します。

### ■ パソコンの設定

プロキシサーバーの設定を解除し、JavaScript を有効にしてください。

- 設定方法はバージョンにより異なります。各ソフトウェアのヘルプなどの説明を参照してください。

#### (Windows)

Windows 10 を例に説明しています。

#### プロキシサーバーの設定を解除する

- 1 [インターネットのプロパティ] ウィンドウを表示する。  
[スタート] → [設定] → [ネットワークとインターネット] → [イーサネット] → [ネットワークと共有センター] → [インターネットオプション] をクリックする。
- 2 [接続] タブの [LAN の設定] をクリックする。
- 3 [自動構成スクリプトを使用する] と [LAN にプロキシサーバーを使用する] のチェックを外す。
- 4 [OK] をクリック

## JavaScript を有効にする

- 1 [インターネットのプロパティ] ウィンドウを表示する。  
[スタート] → [設定] → [ネットワークとインターネット] → [イーサネット] → [ネットワークと共有センター] → [インターネットオプション] をクリックする。
- 2 [セキュリティ] タブのセキュリティレベルを [既定のレベル] にする。または [レベルのカスタマイズ] から [アクティブスクリプト] を有効にする。

## (Mac)

### プロキシサーバーの設定を解除する

- 1 [Safari] メニューの [環境設定...] をクリックする。  
「設定」画面が表示されます。
- 2 [詳細] タブの [プロキシ] の [設定を変更...] をクリックする。  
「プロキシ」をクリックし、プロキシサーバーを設定してください。
- 3 [web プロキシ] と [自動プロキシ] のチェックを外す。
- 4 [今すぐ適用] をクリックする。

## JavaScript を有効にする

- 1 Safari の [セキュリティ] を表示する。
- 2 [web コンテンツ] の [JavaScript を有効にする] にチェックを入れる。

## WEB ブラウザーからのアクセス

WEB ブラウザーを使用して、WEB ブラウザーコントロールの TOP 画面にアクセスします。

- 1 WEB ブラウザーを起動させる
- 2 本機の「LAN 設定」で設定した IP アドレスを入力する  
([74 ページ](#))



- 3 認証画面が表示されたら、ユーザー名とパスワードを入力する  
はじめて WEB 制御機能を使用する場合は、パスワードの変更を求められます。手順 4 に進んでください。  
すでに WEB 制御機能を使用したことがある場合は、手順 7 に進んでください。

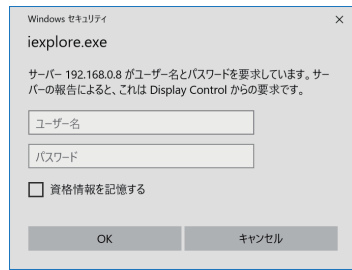

## 4 「OK」をクリックする

ユーザー名パスワード変更ページが表示されます。

### Administrator (アドミニストレーター) の場合

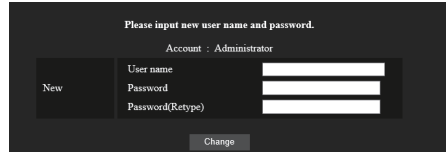

### User (ユーザー) の場合

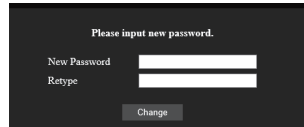

## 5 新しいユーザー名やパスワードを入力し、「変更」をクリックする

手順 3 の画面が再度表示されます。

## 6 新しいユーザー名やパスワードを入力する

手順 5 で設定した、新しいユーザー名やパスワードを入力してください。

## 7 「OK」をクリックする

### お知らせ

- ここで使用するパスワードは、「ネットワーク設定」 - 「管理者アカウント設定」で使用するパスワードと共通です。(73 ページ)
- 出荷時の設定は以下の通りです。
  - ・ アドミニストレーター権限  
「管理者アカウント設定」で設定したユーザー名とパスワードを設定してください。(35 ページ)
  - ・ ユーザー権限  
ユーザー名: dispuser  
パスワード: なし最初にパスワードの変更を行ってください。
- 本機の「ネットワーク設定」の「リセット」を実行した際にもログイン後、パスワードの変更を求められます。(77 ページ)
- パスワードはログイン後、パスワード設定画面で変更できます (102 ページ)。ユーザー名は、アドミニストレーター権限によるログインで接続する場合に変更できます。



- ログイン時にユーザー名 / パスワードを3回続けて間違えると、数分間ロックされます。
- 詳細設定 [Detailed set up] (P.98 ページ) または Crestron Connected (P.103 ページ) をご利用になる場合は、アドミニストレーター権限でログインしてください。
- ご使用になる WEB ブラウザーにより表示動作が変わる場合があります。
- パナソニック コネクト株式会社およびその関連会社がお客様に対して直接パスワードを照会することはございません。直接問い合わせが有りますが、パスワードを答えないでください。

## WEB ブラウザーで操作する

### ■ 各項目の説明

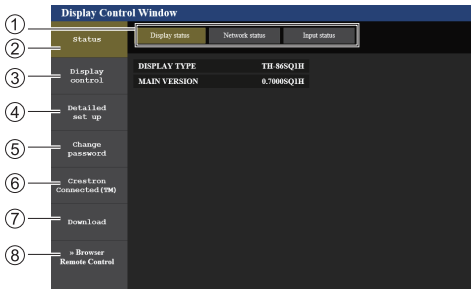

- ① ページタブ  
クリックすると、ページが切り換わります。
- ② ディスプレイ情報 [Status]  
この項目をクリックすると、ディスプレイの状態が表示されます。
- ③ ディスプレイコントロール [Display control]  
この項目をクリックすると、ディスプレイコントロールページが表示されます。
- ④ 詳細設定 [Detailed set up]  
この項目をクリックすると、詳細設定ページが表示されます。
- ⑤ パスワード変更 [Change password]
- ⑥ Crestron Connected  
この項目をクリックすると Crestron Connected の操作画面が表示されます。
- ⑦ ダウンロード [Download]  
この項目をクリックすると専用アプリケーション「Screen Transfer」のダウンロードページが表示されます。
- ⑧ ブラウザーリモコン [Browser Remote Control]  
この項目をクリックすると、WEB ブラウザー上に付属品のリモコンと同様のブラウザーリモコンが表示されます。

### ■ ディスプレイ情報ページ

本機の状態を表示します。

[Status] → [Display status] をクリックします。

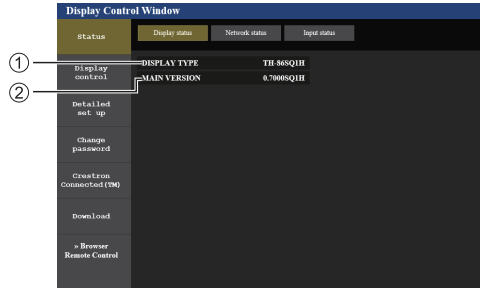

- ① ディスプレイの種類を表示します。
- ② ディスプレイのファームウェアバージョンを表示します。

### ■ ネットワーク情報ページ

現在のネットワークの設定情報を表示します。

[Status] → [Network status] をクリックします。

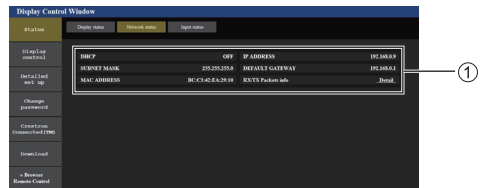

- ① 有線 LAN の設定内容を表示します。

### ■ 入力情報ページ

本機の入力の情報を表示します。

[Status] → [Input status] をクリックします。

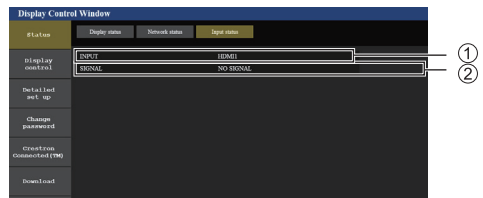

- ① 入力端子の情報を表示します。
- ② 入力信号の情報を表示します。

### お知らせ

- USB (Internal Memory) 入力および MEMORY VIEWER 入力以外の場合は、入力されている信号名を表示します。
- USB (Internal Memory) 入力および MEMORY VIEWER 入力の場合は、再生されているファイル名を表示します。
- スタンバイ中は「----」を表示します。

## ■ 基本制御ページ

本機の基本的な機能が操作できます。

[Display control] → [Basic control] をクリックします。

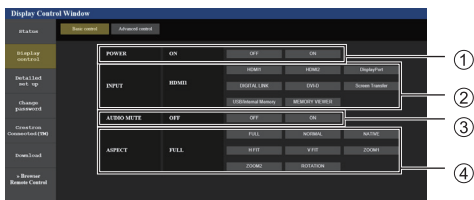

- ① 電源の「切」/「入」の操作
- ② 入力切り換え
- ③ AUDIO ミュート
- ④ 画面モードの切り換え

## ■ 詳細制御ページ

本機の詳細な機能が操作できます。

[Display control] → [Advanced control] をクリックします。

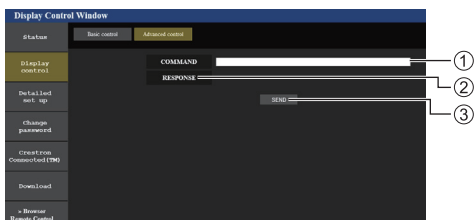

- ① コマンドを入力します。シリアル制御で使用しているコマンドと同じコマンドを使います。
- ② 本機からの応答が表示されます。
- ③ コマンドが送信され、実行されます。

### お知らせ

- 設定変更後、ディスプレイの状態が表示されるまでに、時間がかかる場合があります。

## ■ 詳細設定

アドミニストレーター権限によるログインで接続する場合に、ディスプレイに関するネットワークの詳細設定を行うことができます。

## ■ LAN 設定ページ

### 1 メインメニューの [Detailed set up] をクリックする。

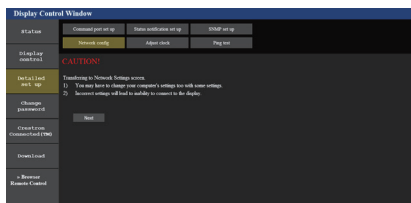

### 2 [Next] をクリックする。

設定画面が表示され、現在の設定が表示されます。

- [Change] をクリックすると LAN 設定の変更ができます。
- [Back] をクリックすると元の画面に戻ります。

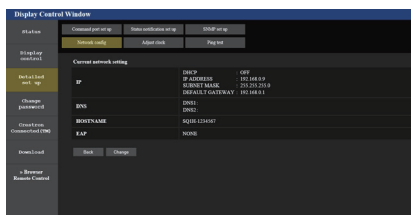

### 3 詳細を設定し、[Next] をクリックする。

ここでの設定は、ディスプレイの「LAN 設定」メニューで設定するアドレス情報に加え、DNS サーバーおよび HOSTNAME（最大 20 文字）の設定をすることができます。

必要な項目の入力がすべて完了した後、[Next] をクリックすると、[EAP] を [NONE] に設定した場合は入力内容の確認画面が表示されます。

[EAP] を [NONE] 以外に設定した場合は次のページへ進みます。

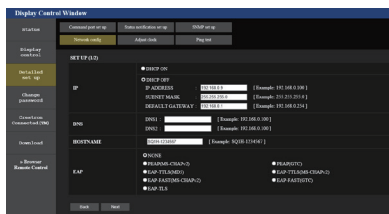

### お知らせ

- [DHCP ON] のとき、DHCP サーバーから DNS サーバーのアドレスを取得した場合は、そのアドレスが有効となります。

## EAP が [NONE] [EAP-TLS] 以外の場合

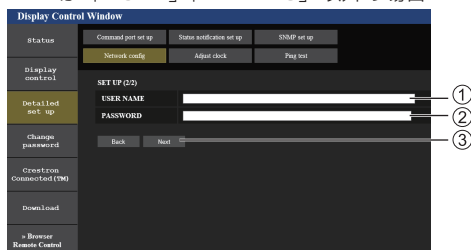

## EAP が [EAP-TLS] の場合

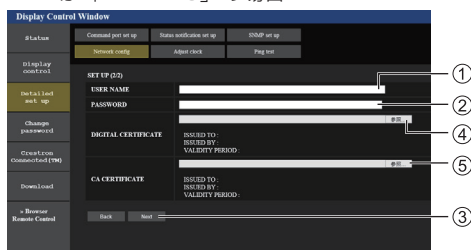

### ① USER NAME

認証に使用するユーザー名を半角英数字（スペースを除く）で入力します。（最大 64 文字）

### ② PASSWORD

認証に使用するパスワードを半角英数字で入力します。（最大 64 文字）

### ③ Back, Next

[Back] をクリックすると、元の画面に戻ります。  
[Next] をクリックすると、設定内容を確認する画面が表示されます。

### ④ DIGITAL CERTIFICATE

認証に使用する電子証明書（拡張子: PFX）を登録します。

### ⑤ CA CERTIFICATE

認証に使用する CA 証明書（拡張子: CER）を登録します。

### お知らせ

- EAP が [EAP-TLS] の場合、時刻設定ページで日付と時刻が設定されている必要があります。  
([P.99](#) ページ)

## 4 [Submit] をクリックする。

設定した内容が登録されます。

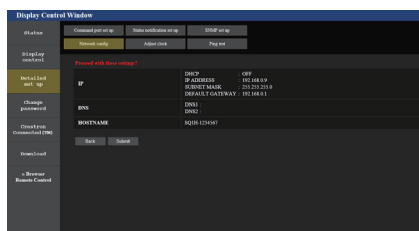

### お知らせ

- LAN で接続中に LAN 設定を変更したとき、接続が途切れる場合があります。

## ■ 時刻設定ページ

本機の時刻関係の項目を設定します。

[Detailed set up] → [Adjust clock] をクリックします。

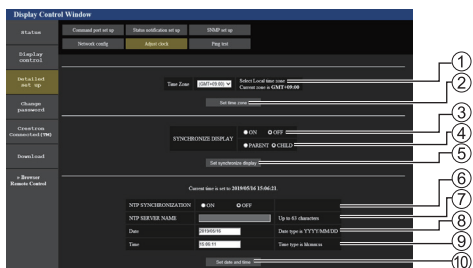

### ① タイムゾーンの選択欄

（日本は、GMT + 09:00）

### ② タイムゾーンの設定更新ボタン

### ③ ディスプレイ間同期の選択欄

### ④ ディスプレイ間同期親子設定の選択欄

### ⑤ ディスプレイ間同期の設定更新ボタン

### ⑥ NTP 同期の選択欄

### ⑦ NTP サーバーの入力欄

（NTP 同期で日時設定する場合は、IP アドレスかサーバー名を入力します。サーバー名を入力する場合は DNS サーバーの設定が必要です。）

### ⑧ 日付の入力欄

### ⑨ 時刻の入力欄

### ⑩ NTP 同期の設定および日時設定の更新ボタン

### お知らせ

- 未設定の場合、日付と時刻は「-」と表示されます。
- 「ネットワークコントロール」が「オン」でスタンバイ状態の場合、日付と時刻は空白表示になり設定できません。また、タイムゾーン、ディスプレイ間同期、NTP 同期設定も設定できません。
- [SYNCHRONIZE DISPLAY] が、[ON]/[CHILD] の場合は、[NTP SYNCHRONIZATION] の設定および [Date]・[Time] の設定はできません。
- [NTP SYNCHRONIZATION] が [ON] の場合は、[Date]・[Time] の設定はできません。
- 時刻を設定してもすぐに時刻が合わなくなる場合は、お買い上げの販売店にご相談ください。
- NTP 同期は、電源オン状態もしくはスケジュール待機スタンバイ中のみ動作します。

## ■ 接続テストページ

DNS サーバーなどとネットワークが接続しているかを確認できます。

[Detailed set up] → [Ping test] をクリックします。

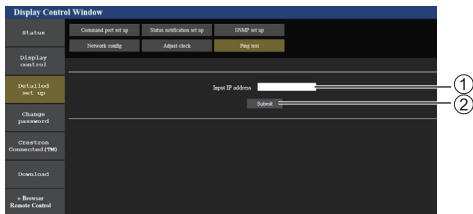

- ① テストするサーバーの IP アドレスの入力欄
- ② テストの実行ボタン

接続できた場合の表示例

```
PING 192.168.0.60 (192.168.0.60): 56 data bytes
64 bytes from 192.168.0.60: seq=0 ttl=128 time=1.474 ms
64 bytes from 192.168.0.60: seq=1 ttl=128 time=1.255 ms
64 bytes from 192.168.0.60: seq=2 ttl=128 time=1.146 ms
64 bytes from 192.168.0.60: seq=3 ttl=128 time=1.052 ms

--- 192.168.0.60 ping statistics ---
4 packets transmitted, 4 packets received, 0% packet loss
round-trip min/avg/max = 1.052/1.231/1.474 ms
```

接続できなかった場合の表示例

```
PING 192.168.0.100 (192.168.0.100): 56 data bytes

--- 192.168.0.100 ping statistics ---
4 packets transmitted, 0 packets received, 100% packet loss
```

## ■ コマンドポート設定ページ

コマンドコントロールで使用するポート番号を設定します。

[Detailed set up] → [Command port set up] をクリックします。

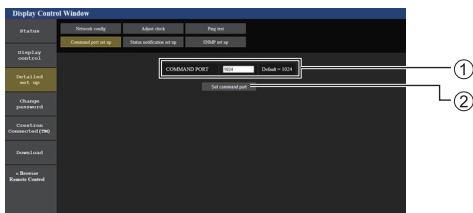

- ① コマンドコントロールで使用するポート番号の入力欄
- ② 設定の更新ボタン

## ■ 状態通知設定ページ

複数台監視制御ソフトウェア (94 ページ) が動作しているパソコンに本機の状態を通知する場合に、その IP アドレスとポート番号を設定します。

[Detailed set up] → [Status notification set up] をクリックします。

状態通知の設定をしておくと、本機が故障して電源ランプが橙色点滅している場合に、電源ランプを直接確認できない離れた場所からでも故障内容を把握することができます。

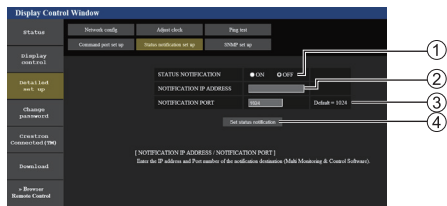

- ① 状態通知の選択欄
- ② 通知先パソコンの IP アドレスの入力欄
- ③ 通知先パソコンのポート番号の入力欄
- ④ 設定の更新ボタン

## ■ SNMP 設定ページ

SNMP の各種項目を設定します。

SNMP (Simple Network Management Protocol) は、ネットワークに接続された機器を管理するためのプロトコルです。

SNMP マネージャーを使用して接続すると、対象機器の情報取得、設定変更ができます。

[Detailed set up] → [SNMP set up] をクリックします。

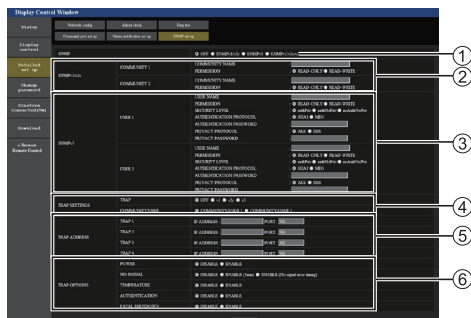

- ① SNMP : 使用する SNMP バージョンを選択します。
- ② SNMP v1/v2c COMMUNITY  
COMMUNITY NAME : SNMPv1/v2c のコミュニティ名を入力します。  
PERMISSION : SNMPv1/v2c で情報取得のみか、情報取得と設定を両方行うか選択します。

### ③ SNMP v3 USER

**USER NAME :** SNMPv3 のユーザー名を入力します。

**PERMISSION :** SNMPv3 で情報取得のみか、情報取得と設定を両方行うか選択します。

**SECURITY LEVEL :** SNMPv3 のセキュリティレベルを選択します。

**AUTHENTICATION PROTOCOL :**

SNMPv3 の認証方式を SHA1/MD5 から選択します。

**AUTHENTICATION PASSWORD :**

SNMPv3 の認証パスワードを設定します。

**PRIVACY PROTOCOL :**

SNMPv3 の暗号化方式を AES/DES から選択します。

**PRIVACY PASSWORD :**

SNMPv3 の暗号化パスワードを設定します。

### ④ TRAP SETTINGS

**TRAP :** TRAP を送信する際に使用する SNMP バージョンを選択します。

**COMMUNITY/USER :**

TRAP 送信時に使用する COMMUNITY/USER を選択します。

TRAP の SNMP バージョンとして SNMPv1/v2c 選択時は COMMUNITY1/2 設定、SNMPv3 選択時は USER1/2 設定が使用されます。

### ⑤ TRAP ADDRESS

**ADDRESS :** TRAP を通知する SNMP マネージャーの IP アドレスを設定します。

**PORT :** TRAP を通知する SNMP マネージャーの TRAP 受信ポート番号を設定します。

### ⑥ TRAP OPTIONS

**POWER :** パワーマネジメント、無信号自動オフ、無操作自動オフによりスタンバイになった場合に TRAP を送信します。

**NO SIGNAL :** 無信号が以下の条件で続いた場合に TRAP を送信します。

**ENABLE(5min) 設定時 :**

無信号が 5 分続いた場合に TRAP を送信します。

**ENABLE(No signal error timing) 設定時 :**

「初期設定」 - 「情報通知タイミング」で設定した無信号エラーが発生した場合に TRAP を送信します。(参照 86 ページ)

**TEMPERATURE :** 温度エラーが発生した場合に TRAP を送信します。

**AUTHENTICATION :**

SNMP の認証失敗時に TRAP を送信します

**FATAL SHUTDOWN :**

強制的に電源オフする必要のある致命的なエラーが発生した場合に TRAP を送信します。ただし、全ての致命的なエラーが TRAP に対応しているわけではありません。

### お知らせ

- コミュニティ名で使用できる文字数は半角英数字記号で 32 文字以内です。

- ユーザー名とパスワードで使用できる文字数は半角英数字記号で 32 文字以内です。

但し、パスワードは、8 文字以上設定する必要があります。

- パスワードは、定期的に変更し推測されにくいものにしてください。

- お使いのシステム構成の中で、SNMP マネージャーが稼働している必要があります。

- 本機の MIB (Management Information Base) については、下記の WEB サイトより取得してください。

業務用ディスプレイ【まかせなサイト】

(<https://connect.panasonic.com/jp-ja/prodisplays>)

- SNMP マネージャーの設定については、ネットワーク管理者にご確認ください。

### ■ ユーザー名パスワード変更ページ

パスワードを設定します。

[Change password] をクリックします。

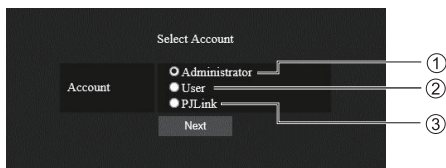

① Administrator (アドミニストレーター) を選択

② User (ユーザー) を選択

③ PJLink を選択

### Administrator (アドミニストレーター) について

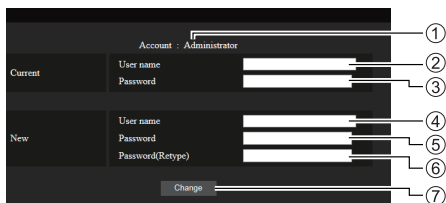

① 変更を行うアカウントの表示

② 変更前のユーザー名入力欄

③ 変更前のパスワード入力欄

④ 変更後のユーザー名入力欄

⑤ 変更後のパスワード入力欄

⑥ 変更後のパスワード (確認) 入力欄

⑦ パスワード変更実行ボタン

## お知らせ

- 複数台監視制御ソフトウェアなど、LAN 経由の通信制御を使用したアプリケーションソフトに本機をすでに登録している場合、Administrator のユーザー名またはパスワードを変更すると、本機との通信ができなくなります。Administrator のユーザー名またはパスワードを変更した場合は、ご使用のアプリケーションソフトの登録情報を更新してください。

## User (ユーザー) について

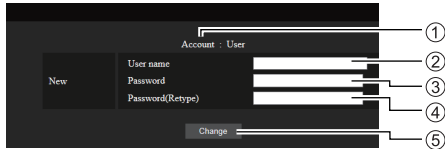

- ① 変更を行うアカウントの表示
- ② 変更後のユーザー名入力欄
- ③ 変更後のパスワード入力欄
- ④ 変更後のパスワード（確認）入力欄
- ⑤ パスワード変更実行ボタン

## パスワード変更 (ユーザー権限)

ユーザー権限時はパスワードの変更のみ有効です。



- ① 旧パスワード入力欄
- ② 新パスワード入力欄
- ③ 新パスワード（確認）入力欄
- ④ パスワード変更実行ボタン

## お知らせ

- ユーザー名で利用できる文字は、半角英数字です。
- ユーザー名とパスワードで利用できる文字数は 16 文字以内です。
- 管理者アカウント変更時は「変更前のユーザー名」、「変更前のパスワード」の入力が必要です。
- アドミニストレーター権限ログイン時のアカウント変更の推奨は以下の通りです。
  - ・ 変更後のユーザー名とパスワードに現在のユーザー名とパスワードと同じ値または、出荷時の設定と同じ値を設定しないことを推奨します。
- ユーザー権限ログイン時のパスワード変更の推奨は、以下の通りです。
  - ・ 新パスワードに旧パスワードと同じ値または、出荷時の設定と同じ値を設定しないことを推奨します。
- パソコンや他の機器と同じパスワードを使用されないことを推奨します。

- パスワード変更の複雑さの推奨は、以下の通りです。(アドミニストレーター、ユーザー権限共通)

下記 4 つの文字種類から少なくとも 3 つを含めて、8 文字以上

- ・ アルファベット大文字 (A ~ Z)
- ・ アルファベット小文字 (a ~ z)
- ・ 数字 (0 ~ 9)
- ・ 特殊文字  
( ! @ # \$ % ^ & \* ( ) \_ + ! ! { [ ] < > . / ? ' ' 等)

パスワード欄を空欄にせず、上記の文字種類を用いて設定することを推奨します。

## PJLink について

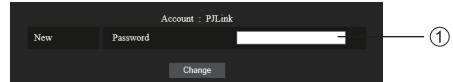

- ① パスワード入力欄

## お知らせ

- PJLink のパスワード入力は設定のみとなります。
  - パスワードで使用できる文字は 16 文字以内です。
  - ユーザー権限ログイン時のパスワード変更の推奨は、以下の通りです。
    - ・ 新パスワードに旧パスワードと同じ値または、出荷時の設定と同じ値を設定しないことを推奨します。
  - パソコンや他の機器と同じパスワードを使用されないことを推奨します。
  - パスワード変更の複雑さの推奨は、以下の通りです。(アドミニストレーター、ユーザー権限共通)
- 下記 4 つの文字種類から少なくとも 3 つを含めて、8 文字以上
- ・ アルファベット大文字 (A ~ Z)
  - ・ アルファベット小文字 (a ~ z)
  - ・ 数字 (0 ~ 9)
  - ・ 特殊文字  
( ! @ # \$ % ^ & \* ( ) \_ + ! ! { [ ] < > . / ? ' ' 等)

## ■ Crestron Connected (Crestron Connected 操作画面)

アドミニストレーター権限によるログインで接続する場合に、Crestron Connected でディスプレイの監視 / 制御を行うことができます。

ご使用のパソコンに Adobe Flash Player がインストールされていない場合、もしくは Flash に対応していないブラウザでは表示されません。その場合、操作ページの [Back] をクリックして前のページに戻ってください。

### ● 操作ページ

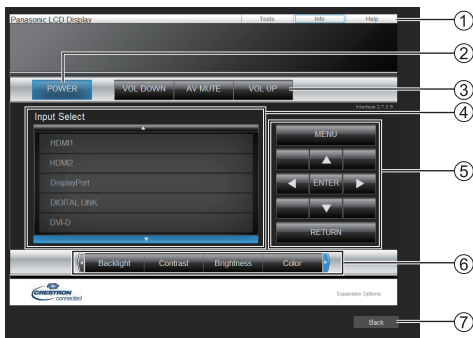

#### ① [Tools] [Info] [Help]

ディスプレイの設定 / 情報 / ヘルプページに切り換えるタブです。

#### ② [POWER]

電源の切 / 入を切り換えます。

#### ③ [VOL DOWN] [AV MUTE] [VOL UP]

音量 / AV ミュートの操作をします。

ディスプレイの電源が切れている場合、これらの操作はできません。

#### ④ [Input Select]

入力切り換えの操作をします。

ディスプレイの電源が切れている場合、この操作はできません。

#### ⑤ メニュー画面の操作ボタン

メニュー画面の操作をします。

#### ⑥ 画質調整

画質に関する項目の操作をします。

#### ⑦ [Back]

前のページへ戻る操作をします。

### ● [Tools] ページ

操作ページで [Tools] をクリックします。

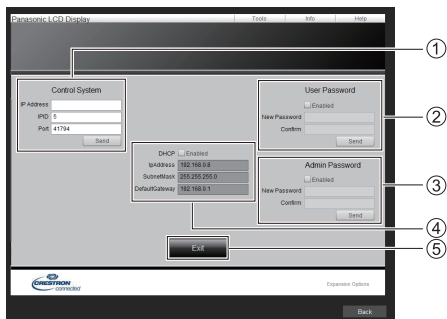

#### ① [Control System]

ディスプレイに接続するコントローラーとの通信に必要な情報を設定します。

#### ② [User Password]

Crestron Connected の操作ページ内でのユーザー権限パスワードを設定します。

#### ③ [Admin Password]

Crestron Connected の操作ページ内でのアドミニストレーター権限パスワードを設定します。

#### ④ [Network Status]

有線 LAN の設定内容を表示します。

[DHCP]  
[IpAddress]  
[SubnetMask]  
[DefaultGateway]

いずれも現在設定している値を表示します。

#### ⑤ [Exit]

操作ページに戻ります。

### お知らせ

- Crestron Connected でディスプレイの監視 / 制御を行う場合は、「ネットワーク設定」メニューの「Crestron Connected」を [オン] に設定してください。

## ● [Info] ページ

操作ページで [Info] をクリックします。

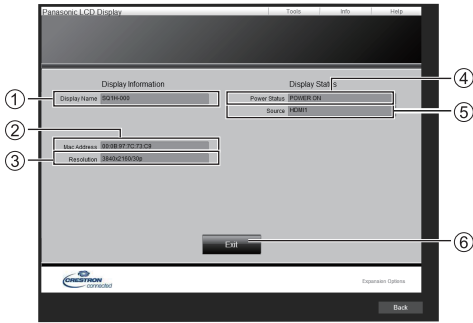

- ① [Display Name]  
ディスプレイ名を表示します。
- ② [Mac Address]  
MAC アドレスを表示します。
- ③ [Resolution]  
解像度を表示します。
- ④ [Power Status]  
電源の状態を表示します。
- ⑤ [Source]  
選択している映像入力を表示します。
- ⑥ [Exit]  
操作ページに戻ります。

## ● [Help] ページ

操作ページで [Help] をクリックします。  
[Help Desk] ウィンドウが表示されます。

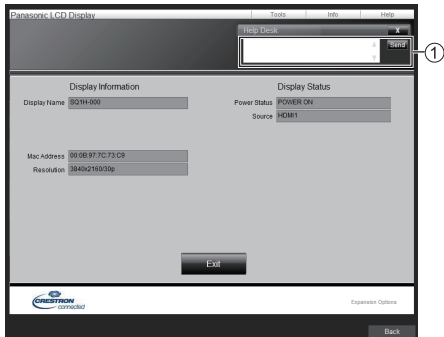

- ① [Help Desk]  
Crestron Connected を利用する管理者に対してメッセージの送受信ができます。

## ■ ダウンロード

パソコンの画面をディスプレイへ有線 LAN で送信するソフトウェア「Screen Transfer」をダウンロードすることができます。

[Download] をクリックします。  
ダウンロードの画面が表示されます。

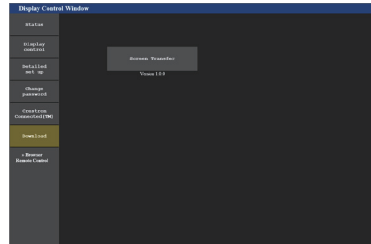

[Screen Transfer] をクリックし、インストーラー「setup.msi」をダウンロードします。

[Screen Transfer] をインストール後は、パソコンの画面を本機へ有線 LAN で送信することができます。

- 詳細は以下の WEB サイトを参照してください。  
(<https://connect.panasonic.com/jp-ja/prodisplays>)



## ■ ブラウザーリモコン

WEB ブラウザーに表示された操作ボタンで本機を操作できます。

[Browser Remote Control] をクリックします。  
ブラウザーリモコンの画面が表示されます。

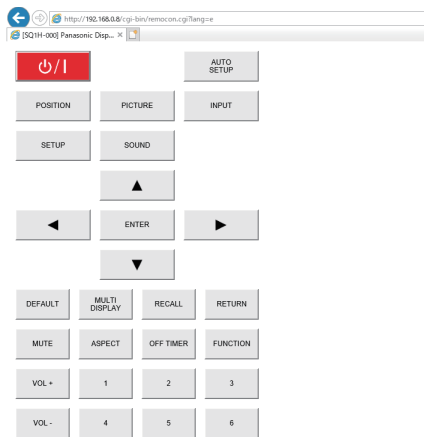

## ブラウザーリモコン

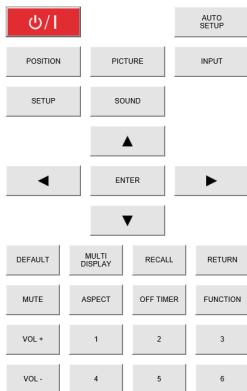

ブラウザーリモコンは、付属品のリモコンと同様の操作ができます。

各ボタンの配置・機能については 33 ページをご覧ください。

ブラウザーリモコンを終了するには、  
[>> Display Control Window] をクリックまたはブラウザーを終了してください。

## お知らせ

- 「ネットワークコントロール」を「オン」にしてご使用ください。(P.73 ページ)
- WEB ブラウザーの URL 入力欄に「<http://xxx.xxx.xxx.xxx/remcon/>」と入力することで、同様にブラウザーリモコンの画面を表示できます。
  - xxx.xxx.xxx.xxx は、本機に設定した IP アドレスです。
- ボタンの長押し操作はできません。
- 「初期設定」メニューの「リモコン操作制限」(P.87 ページ) で設定したリモコンのボタン操作制限はかかりません。
- 複数のブラウザーリモコンで同時に操作することは避けてください。
- アドミニストレーター権限とユーザー権限で、使用できる操作は同じです。
- ブラウザーリモコンの画面が表示されない場合は、ネットワーク管理者にご相談ください。
- ブラウザーリモコンの画面更新時に画面が一瞬白くなることがありますが、故障ではありません。
- ブラウザーリモコン操作中は、WEB 制御画面やリモコン、外部制御コマンド等他の手段により本体を操作することは行わないでください。
- WEB ブラウザーの「戻る」または「進む」機能を使用した場合、画面表示が異常になることがあります。その場合、以降の動作は保証されませんので、WEB ブラウザーを最新の状態に更新してください。

# USB メディアプレーヤーを使う

## お知らせ

- USB 端子に接続した USB メモリーを使用する前提で機能を説明しています。  
「使用メモリー選択」の設定が「内蔵メモリー」に選択されている場合は、内蔵メモリーを使用します。

## 機能の説明

USB メディアプレーヤーは、ディスプレイへ USB メモリーを挿入することで、USB メモリー内に保存された静止画や動画を表示する機能です。

## お知らせ

- 本機能をご使用になるには「初期設定」-「USB メディアプレーヤー設定」で「USB メディアプレーヤー機能」を「有効」に設定してください。(P.78 ページ)

- シングルメディアプレーヤーの場合に、静止画や動画の切り換わり時に黒画の表示を抑えるよう動作しますが、以下の制約があります。

- (1) 動画コーデックの切り換わりに黒画が表示される場合があります。
- (2) フレームレートやアスペクト比が異なる動画に切り換わる場合、黒画が表示されたり、映像が乱れる場合があります。また、16:9の画角以外の場合は、再生終了付近で、映像が乱れる場合があります。

すべての動画への切り換わり時に黒画を挿入（約 2 秒間）することで、(2) の映像が乱れる現象を見せないようにすることができます。(「USB メディアプレーヤー設定」P.78 ページ)

- 複数台監視制御ソフトウェア (P.94 ページ) のコンテンツリスト配信機能によって、USB メディアプレーヤーで再生できるコンテンツ（静止画 / 動画）およびその再生リストを配信が可能です（配信できる静止画は jpg ファイルのみ、動画は H.265 / HEVC 以外です）。詳しくは複数台監視制御ソフトウェアの取扱説明書をご覧ください。

## シングルメディアプレーヤー

ファイルは 1 台の本機で再生されます。



## マルチメディアプレーヤー

本機を複数台、LAN ケーブル接続すると USB メモリー内のファイルを同時に再生します。複数台のうち 1 台が親機になり、残りは子機になります。下図は 2 台の場合の構成例です。

LAN 接続については、112 ページ「ネットワーク環境（マルチメディアプレーヤーのみ）」をご覧ください。

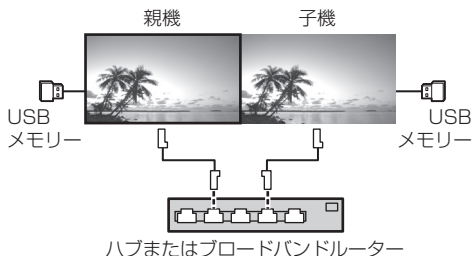

## お知らせ

- マルチメディアプレーヤーでは、本機 1 台につき 1 つの USB メモリーが必要です。
- マルチメディアプレーヤーでは、親機には scenario.dat と filelist.dat の 2 つが、子機には filelist.dat のみが必要です。
- GroupID:G01 は数字（2 桁の記述が必須）以外の文字は変更せずに記述してください。記述をしないとマルチメディアプレーヤーとして動作しません。
- マルチメディアプレーヤーで動画を再生する場合、前後の切り換わり時に黒画が一定時間表示されます。
- 光 ID 機能使用時、複数台の本機が隣接して設置されていると、スマートフォンなどの機器側で光 ID 受信性能が落ちることがあります。

## 準備

### ■ 対応デバイスについて

- 市販の USB メモリーに対応しています。(セキュリティー機能がついたものは非対応。動作保証外です。)
- FAT16 または FAT32 でフォーマットしたものを以外は使用できません。
- USB の最大メモリサイズは、32GB です。
- シングルパーティション構成にのみ対応しています。

### ■ 準備するもの

メディアプレーヤーに対して、USB メモリーのルート直下に以下のファイルを用意します。

- 再生ファイル
- シナリオ (必要に応じて)
- ファイルリスト (必要に応じて)
- 光 ID 定義ファイル (必要に応じて)

### お知らせ

- 再生に関係のないファイルは、USB メモリーから削除してください。
- 再生ファイルの最大数は、999 個までです。最大数を超えて格納した場合、一部のファイルは再生されません。シナリオファイルチェック (☞ 78 ページ) で、エラー表示を行います。
- シナリオのファイルは、最大 999 行までです。

### ■ 再生ファイル

本機のメディアプレーヤーは以下の形式をサポートしています。

USB メモリーのルート直下に保存します。

### 静止画

| 拡張子                  | フォーマット            | 制限事項   |
|----------------------|-------------------|--|
| jpg/<br>jpeg/<br>jpe | JPEG              | 画素数：<br>最小 32 x 18<br>最大 4 096 x 4 096<br>(ベースラインのみ対応)<br>YUV フォーマット：<br>YUV444、YUV442、<br>YUV440 に対応<br>カラーモード：<br>RGB のみ対応       |
| bmp                  | Windows<br>Bitmap | 画素数：<br>最小 32 x 18<br>最大 4 096 x 4 096<br>(1bit、4bit、8bit、24bit)<br>次の形式には対応しており<br>ません。<br>ランレングス圧縮、ビット<br>フィールド、トップダウン、<br>透過データ |

### 動画

| 拡張子             | コーデック  |   |
|-----------------|--|---|
|                 | 映像   | 音声  |
| avi             | H.264/MPEG4<br>AVC<br>MPEG4 Visual<br>VC-1 Advanced<br>VC-1 Simple &<br>Main               | AAC-LC/LPCM/MP/<br>WMA Standard             |
| mkv             | H.264/MPEG4<br>AVC<br>MPEG4 Visual<br>VC-1 Advanced<br>VC-1 Simple &<br>Main<br>H.265/HEVC | AAC-LC/HE-AAC/LPCM/<br>MP3                  |
| wmv<br>asf      | H.264/MPEG4<br>AVC<br>MPEG4 Visual<br>VC-1 Advanced<br>VC-1 Simple &<br>Main               | LPCM/MP3/WMA<br>Standard/WMA9/<br>WMA10 Pro |
| mp4/<br>mov/flv | H.264/MPEG4<br>AVC<br>MPEG4 Visual<br>H.265/HEVC   | AAC-LC/HE-AAC/<br>MP3                       |
| ts/mts          | H.264/MPEG4<br>AVC<br>H.265/HEVC   | AAC-LC/HE-AAC/<br>LPCM/MP3                  |

### 制限事項

#### 映像

| コーデック   | 解像度  |
|---|--|
| H.264/<br>MPEG4 AVC<br>MP@L5.1/<br>HP@L5.1  | 1 920 x 1 080p@60.0<br>3 840 x 2 160p@30.0<br>ビットレート：最大 80Mbps<br>・ MVC (多視点) 非対応        |
| H.265<br>MP@L5.1/<br>MP10@L5.1  | 1 920 x 1 080p@60.0<br>ビットレート：最大 80Mbps<br>・ GMC は 1 ポイントのみ対応<br>・ Data Partitioning 非対応 |
| MPEG4 Visual<br>SP@L5/ASP@<br>L5<br>VC-1<br>Advanced<br>AP@L3<br>VC-1 Simple &<br>Main<br>SP@LL/SP@<br>ML/MP@LL/<br>MP@ML/MP@<br>HL | 1 920 x 1 080p@30.0<br>ビットレート：最大 40Mbps<br>・ MPEG4 Part2 で規定されるビデオ規格                     |
|   | 1 920 x 1 080i@30.0<br>1 920 x 1 080p@24.0<br>ビットレート：最大 40Mbps                           |
|   | 1 920 x 1 080p@30.0<br>ビットレート：最大 40Mbps  |

| 音声                    |                     |                                       |
|-----------------------|---------------------|---------------------------------------|
| コーデック                 | サンプリング周波数 (kHz)     | ビットレート (kbps)                         |
| MP3                   | 8/11.025/12/16/     | 8 ~ 320                               |
| WMA Standard          | 22.05/24/32/44.1/48 | 32 ~ 384                              |
| WMA 9                 |                     | 32 ~ 384                              |
| WMA 10 Pro            |                     | 32 ~ 384                              |
| LPCM                  |                     | 64 ~ 1 536<br>対応量子化ビット:<br>8/16/24/32 |
| AAC(LC)               |                     | 8 ~ 1 440                             |
| HE-AAC (Ver.2 Level4) |                     | 8 ~ 256                               |

### お知らせ

- 最大ビットレートは、USB3.0 メモリーにおける上限で、使用する USB メモリーの性能に依存します。
- 1 ファイルの最大サイズは、2GB までです。
- 記載されている対応フォーマットのファイルでも再生できないものがあります。
- デジタル著作権管理 (DRM) で保護されたファイルは再生できません。
- ファイルやフォルダに半角英数字以外の文字が含まれる場合は表示や再生が正しく行われないおそれがあります。  
ファイルやフォルダには半角英数字のみ使用することを推奨します。
- 映像と音声をもとに対応しているコーデックとしてください。動画ファイルの音声コーデックが非対応フォーマットの場合、映像が正しく表示されない場合があります。また、音声のみのファイルは再生できません。
- コーデックの Profile や Level などで規定された最大ビットレートを超過して再生はできません。また、USB メモリーによっては、記載されている最大ビットレート以下でも再生できない場合があります。
- ファイルの画素数が画面サイズを超える場合、画質が変化します。
- 動画の種類によっては再生時に映像が一瞬乱れることがあります。
- 静止画 / 動画ファイルの一部の情報については、該当のファイルにアクセス可能なコンピューターで確認できます。

#### 操作例

Windows コンピューターの場合

1. ファイルを右クリックし、[プロパティ] をクリックする
2. [詳細] タブをクリックする

Mac の場合

1. Control キーを押しながらファイルをクリックし、[情報を見る] をクリックする
2. [詳細情報] をクリックする

## ■ シナリオ

再生ファイルに対して、再生順や時間を指定できます。

USB メモリーのルート直下に「scenario.dat」という名前 (半角英字) で保存します。

- ファイルは UTF-8N 形式で保存します。
- シナリオに指定できる行数は 1 ~ 999 行です。

## ■ ファイルリスト

再生ファイルのリストです。

USB メモリーのルート直下に「filelist.dat」という名前 (半角英字) で保存します。

- ファイルは UTF-8N 形式で保存します。

## ■ 光 ID 定義ファイル

シナリオに対して個別の光 ID を指定するための定義ファイルです。

USB メモリーのルート直下に「lightid.dat」という名前 (半角英字) で保存します。

- ファイルは複数台監視制御ソフトウェアで生成されます。(P.94 ページ)

## ■ シナリオ / ファイルリスト関連用語

### ファイル名

再生ファイルの名称です。

ファイル名は、拡張子を含む必要があります。

例) Introduction.jpg

Contents\_Video01.wmv

- ファイル名の拡張子は、半角英数字で入力します。

### ファイル定義

シナリオとファイルの間で共有するファイル定義です。

PHOTO\_xxx : 静止画ファイル定義

VIDEO\_xxx : 動画ファイル定義

- xxx の部分は、001 ~ 999 を設定できます。
- ファイル定義は、半角英数字で入力します。

### 再生時間

ファイルの再生時間です。

再生時間は、3 秒から 24 時間まで指定できます。(単位 : 秒)

例) 10 : 10 秒

86400 : 24 時間

10.5 : 10.5 秒。小数点 (ピリオド) を使って、1 秒の 10 分の 1 (1/10) まで設定できます。

再生時間は省略可能です。

静止画については、ファイルは「USBメディアプレーヤー設定」の「スライドショー再生間隔」で選択した時間間隔で再生されます。  
(79 ページ)

動画については、ファイルの再生時間の間隔で再生されます。

- 再生時間は、半角数字で入力します。
- サイズの大きいファイルを再生する際、再生時間を短く指定すると画面にノイズが入るなど正常に再生できない場合があります。その場合は、再生時間を長め（10秒以上）に指定しなおしてください。
- 動画の再生時間にその動画ファイルの再生時間より長い時間を指定した場合、動画再生終了後は終了時の映像が表示されます。

### グループ ID (マルチメディアプレーヤー用)

マルチメディアプレーヤーとして使用する際に、ネットワークを分類するために使用される ID です。

GroupID:Gxx : グループ xx

- xxの部分は、01 ~ 10 を設定できます。
- グループ ID は、1 バイトの英数字で入力します。

### お知らせ

- UTF-8N: 文字コード UTF-8 で BOM (Byte Order Mark) が無い形式です。Windows 標準のメモ帳は、本形式での保存に非対応です。対応しているテキストエディターをご使用ください。

## ファイルの再生

### ■各モードの設定例

#### シングルメディアプレーヤー (タイプ 1)

ファイルは、USB メモリー内の名前順に再生されます。

シナリオ、ファイルリストおよび光 ID 定義ファイル

シナリオ : 不要

ファイルリスト : 不要

光 ID 定義ファイル : 不要

#### 設定例

##### USB メモリーコンテンツ

```
├ 000_Introduction.jpg
├ 001_Contents_Video1.wmv
├ 002_Contents_Video2.wmv
├ 003_Contents_Video3.wmv
```

#### 再生内容

上記の設定例の場合、以下の内容が繰り返し再生されます (ループ)。

1. 000\_Introduction.jpg (\*1)
2. 001\_Contents\_Video1.wmv (\*2)
3. 002\_Contents\_Video2.wmv (\*2)
4. 003\_Contents\_Video3.wmv (\*2)

\*1 「スライドショー再生間隔」の設定時間の間、再生されます。

\*2 ファイルの再生時間の間、再生されます。

#### シングルメディアプレーヤー (タイプ 2)

ファイルは、シナリオに記載された順に再生されます。

シナリオ、ファイルリストおよび光 ID 定義ファイル

シナリオ :

[ファイル名:再生時間] を入力します。

ファイルリスト : 不要

光 ID 定義ファイル : 不要

#### 設定例

##### USB メモリーコンテンツ

```
├ scenario.dat
├ Introduction.jpg
├ Contents_Video1.wmv
├ Contents_Video2.wmv
├ Contents_Video3.wmv
```

##### scenario.dat (シナリオ)

```
Introduction.jpg:10
Contents_Video1.wmv:10
Contents_Video2.wmv:20
Contents_Video3.wmv:
```

#### 再生内容

前記の設定例の場合、以下の内容が繰り返し再生されます (ループ)。

1. Introduction.jpg (10 秒)
2. Contents\_Video1.wmv (10 秒)
3. Contents\_Video2.wmv (20 秒)
4. Contents\_Video3.wmv (ファイルの再生時間の間、再生されます)

### シングルメディアプレーヤー (タイプ 3)

ファイルは、シナリオに記載された順に再生されます。

#### シナリオ、ファイルリストおよび光ID定義ファイル

シナリオ：

[ファイル定義：再生時間]を入力します。

ファイルリスト：

[ファイル定義：ファイル名]を入力します。

光ID定義ファイル：不要

#### 設定例

##### USB メモリーコンテンツ

```
└─ filelist.dat
└─ scenario.dat
└─ Introduction.jpg
└─ Contents_Video1.wmv
└─ Contents_Video2.wmv
└─ Contents_Video3.wmv
```

##### scenario.dat (シナリオ)

```
PHOTO_001:10
VIDEO_001:10
VIDEO_002:20
VIDEO_003:
```

##### filelist.dat (ファイルリスト)

```
PHOTO_001:Introduction.jpg
VIDEO_001:Contents_Video1.wmv
VIDEO_002:Contents_Video2.wmv
VIDEO_003:Contents_Video3.wmv
```

#### 再生内容

上記の設定例の場合、以下の内容が繰り返し再生されます (ループ)。

1. Introduction.jpg (10 秒)
2. Contents\_Video1.wmv (10 秒)
3. Contents\_Video2.wmv (20 秒)
4. Contents\_Video3.wmv (ファイルの再生時間の間、再生されます)

### マルチメディアプレーヤー

ファイルは、親機のシナリオに記載された順に再生されます。

#### シナリオおよびファイルリスト

[親機側]

シナリオ：

[ファイル定義：再生時間]を入力します。

ファイルリスト 1 行目：

[グループ ID]を入力します。

ファイルリスト 2 行目以降：

[ファイル定義：ファイル名]を入力します。

光ID定義ファイル：不要

[子機側]

シナリオ：不要

ファイルリスト 1 行目：

[グループ ID]を入力します。

ファイルリスト 2 行目以降：

[ファイル定義：ファイル名]を入力します。

光ID定義ファイル：不要

#### 設定例

[親機側]

##### USB メモリーコンテンツ

```
└─ filelist.dat
└─ scenario.dat
└─ L_Introduction.jpg
└─ L_Contents_Video1.wmv
└─ L_Contents_Video2.wmv
└─ L_Contents_Video3.wmv
```

##### scenario.dat (シナリオ)

```
PHOTO_001:10
VIDEO_001:10
VIDEO_002:20
VIDEO_003:
```

##### filelist.dat (ファイルリスト)

```
GroupID:G01
PHOTO_001:L_Introduction.jpg
VIDEO_001:L_Contents_Video1.wmv
VIDEO_002:L_Contents_Video2.wmv
VIDEO_003:L_Contents_Video3.wmv
```

[子機側]

## USB メモリーコンテンツ

```
└─ filelist.dat
├─ R_Introduction.jpg
├─ R_Contents_Video1.wmv
├─ R_Contents_Video2.wmv
└─ R_Contents_Video3.wmv
```

## filelist.dat (ファイルリスト)

```
GroupID:G01
PHOTO_001:R_Introduction.jpg
VIDEO_001:R_Contents_Video1.wmv
VIDEO_002:R_Contents_Video2.wmv
VIDEO_003:R_Contents_Video3.wmv
```

## 再生内容

上記の設定例の場合、以下の内容が繰り返し再生されます (ループ)。

[親機側]

1. L\_Introduction.jpg (10 秒)
2. L\_Contents\_Video1.wmv (10 秒)
3. L\_Contents\_Video2.wmv (20 秒)
4. L\_Contents\_Video3.wmv (\*1)

[子機側]

1. R\_Introduction.jpg (10 秒)
2. R\_Contents\_Video1.wmv (10 秒)
3. R\_Contents\_Video2.wmv (20 秒)
4. R\_Contents\_Video3.wmv (\*1)

\*1 L\_Contents\_Video3.wmv (親機側) の再生時間の間、再生されます。

## お知らせ

- メニュー画面が表示されていない間は▶で次の再生ファイルへ、◀で前の再生ファイルへスキップし、▼で先頭のファイルから再生しなおすことができます (リモコンのみ対応)。この操作を行った場合、再生の前に黒画が挿入されます。スケジュール再生機能が有効時は、スキップ操作はできません。
- 「日付と時刻」(☞ 72 ページ) の設定により、日付、時刻を変更時は、現在再生中のファイル再生を中断し、再度ファイルの最初から再生を実施します。
- 光 ID 機能使用時、本機が隣接して設置されていると、スマートフォンなどの機器で光 ID 受信感度が落ちることがあります。

## ■ USB メモリー内容チェック

USB メモリーの内容チェックは「USB メディアプレーヤー設定」の「シナリオファイルチェック」で実行できます。(☞ 78 ページ)  
エラーがあるときは以下の形式でお知らせします。

A(B) : C

D

A : エラーがあるファイル名

B : エラーがある行

C : エラーコード

D : エラー内容

## お知らせ

- 主要なエラーコードを表示します。  
エラーの検出内容は以下のとおりです。

| エラーコード | エラー内容  |
|--------|--|
| 1.     | USB メモリーが挿入されていません。                                      |
| 2.     | scenario.dat/filelist.dat/lightid.dat が開けません。            |
| 3.     | scenario.dat/filelist.dat の記載内容にエラーがあります。                |
| 4.     | 再生ファイルの形式はサポートされていません。                                   |
| 5.     | 再生ファイルが存在しません。   |
| 6.     | マルチメディアプレーヤーに必要なグループ ID が未設定です。                          |
| 7.     | ファイル定義が重複しています。  |
| 8.     | シナリオの再生時間が範囲外です。   |
| 9.     | シナリオに記載されたファイル定義がファイルリストにありません。                          |
| 10.    | シナリオの再生ファイルが 0 もしくは 1 000 以上あります。                        |
| 11.    | 再生ファイルが 0 もしくは 1 000 以上あります。<br>(シングルメディアプレーヤー(タイプ 1)のみ) |
| 12.    | ファイルリストにグループ ID しかありません。<br>(マルチメディアプレーヤーのみ)             |
| 13.    | lightid.dat の記載内容にエラーがあります。                              |

※エラーコード 1 および 11 の場合は、下記のようにエラーコードとエラー内容のみ表示されます。

1

USB メモリーが挿入されていません。

## 補足事項

USB メモリー内容チェックは、再生ファイルが再生可能かどうかは判断できません。

メディアプレーヤーが有効であるのにファイルが再生できない場合、エラーメッセージが表示されます。マルチメディアプレーヤーで同期再生する場合には、「USB メディアプレーヤー設定」の「シナリオファイルチェック」で再生可能であることを確認してください。

## ネットワーク環境（マルチメディアプレーヤーのみ）

### ■ LAN 接続および IP アドレス／サブネットマスクの設定例

下記のように、複数台の本機を LAN ケーブルで接続し、IP アドレス／サブネットマスクを設定し、すべてのディスプレイが同じネットワークに存在するようにします。

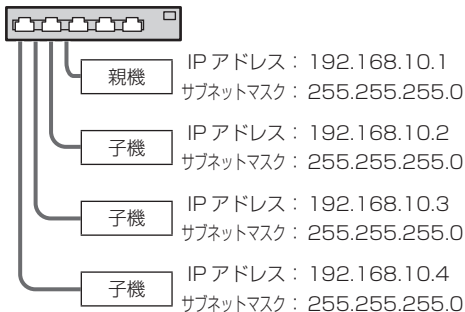

#### お知らせ

- すべてのディスプレイの「ネットワークコントロール」を「オン」に設定してください。(☞ 73 ページ)
- ネットワークの環境によっては、同期が大きすぎる可能性があります。
- ネットワークトラフィックが混雑しないように、他の機器を接続しないでください。
- ディスプレイ間にルーターを置くと接続できません。同じサブネット内で使用してください。
- 正常に再生できない場合があるため、無線 LAN で接続しないでください。

## メディアプレーヤーの開始／終了

### お願い

- お使いになる USB 端子を「USB 選択」で選択してください。(☞ 88 ページ)
- USB 端子により、外部機器に供給できる電力が異なります。(「USB 端子の接続例」☞ 29 ページ)

### ■ シングルメディアプレーヤーの場合

#### 開始

1. ディスプレイ底部の USB 端子にメディアプレーヤー用の USB メモリーを挿入します。

#### お知らせ

- USB メモリーのタイプによってはバックカバーなど周辺部に接触して取り付けられない場合があります。本機に接続可能な USB メモリーをご使用ください。

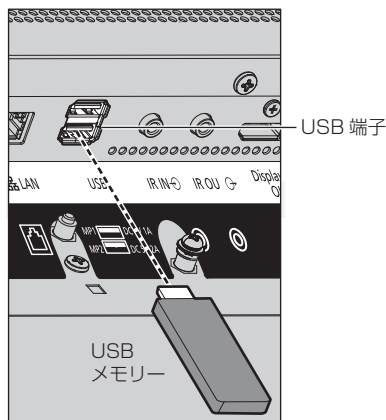

2. USB メモリー内容チェックを実行します。
3. 入力を「USB」に切り換えます。

#### 終了

入力を「USB」以外に切り換えます。

### ■ マルチメディアプレーヤーの場合

#### 開始

1. 複数台の本機を LAN ケーブルで接続します。(☞ 112 ページ「LAN 接続および IP アドレス／サブネットマスクの設定例」)
2. メディアプレーヤー用の USB メモリーを各ディスプレイに挿入します。
3. 各ディスプレイで USB メモリー内容チェックを実行します。
4. 子機入力を「USB」に切り換えます。
5. 親機入力を「USB」に切り換えます。

#### 終了

親機入力を「USB」以外に切り換えます。



## 途中から再生機能（レジューム再生）

メディアプレーヤー終了後、次に再生されるファイルは、「USB メディアプレーヤー設定」の「途中から再生」の設定により異なります。

### 設定が「オン」の場合：

メディアプレーヤーの終了前に再生されたファイルが、最初から再生されます。

### 設定が「オフ」の場合：

シナリオの最初のファイルの初めから再生されます。

### お知らせ

- 途中から再生機能は本機の電源を切るか USB メモリーを抜くまで保持されます。

## プレイリスト編集機能

USB メディアプレーヤーのシナリオを作成・編集する機能です。「初期設定」-「USB メディアプレーヤー設定」-「プレイリスト編集」で、コンテンツの選択、再生順・再生時間の設定、USB メモリーへのファイル出力（scenario.dat）ができます。

### お知らせ

- USB 端子に接続した USB メモリーを使用する前提で機能を説明しています。  
「使用メモリー選択」の設定が「内蔵メモリー」に選択されている場合は、内蔵のメモリーを使用します。
- シナリオ（scenario.dat）の記述は、USB メディアプレーヤーの制約に従います。
- プレイリスト編集後は、シングルメディアプレーヤー（タイプ2）として動作します。
- USB メモリーまたは内蔵メモリー内にすでにシナリオ（scenario.dat）ファイルがある場合は、削除後に新規作成します。
- USB メモリーまたは内蔵メモリー内にファイルリスト（filelist.dat）ファイル、光 ID 定義（lightid.dat）ファイルがある場合は削除します。
- プレイリスト編集中は以下の機能が無効になります。  
「位置調整」  
「音声の調整」  
「画質の調整」  
「初期設定」
  - 「信号モード」
  - 「入力表示書換設定」
  - 「パワーマネージメント設定」- 「無信号自動オフ」
  - 「イメージ設定」- 「ユーザーイメージ読込」
  - 「マルチ画面設定」
  - 「ファンクション設定」
  - 「フェイルオーバー / フェイルバック」
  - 「音声入力切換」
  - 「ポートレート設定」

デジタルズーム

- プレイリスト編集中の画質ならびに音声は、MEMORY VIEWER 入力と同じ調整内容になります。
- プレイリスト編集を行う場合は USB メモリーに 2MB 以上の空き領域が必要です。
- ファイルの読み書きが正常に行える USB メモリーをお使いください。
- プレイリスト編集機能の操作にはリモコンをご使用ください。

## 1. ファイル選択画面

再生するコンテンツファイルを選択します。  
ファイルを選択後、<6> を押して、次の編集画面に進みます。

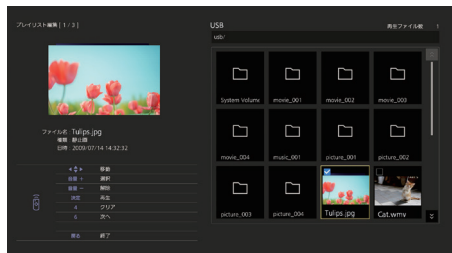

リモコンボタンを押して次の操作ができます。

<音量 +> コンテンツを選択（サムネイルの左上にチェックを付ける）

<音量 -> コンテンツ選択を解除（サムネイルの左上にチェックが付いていた場合にチェックを消去）

▲▼◀▶ フォーカスを移動

<4> すべてのチェックを消去

<決定> コンテンツを再生または階層移動

<戻る> プレイリスト編集を終了または上位階層へ移動

<6> 次の編集画面に進む

### お知らせ

- USB メモリーまたは内蔵メモリー内にすでにシナリオ（scenario.dat）がある場合は自動的に読み込み、該当ファイルが存在すれば、コンテンツ選択画面ではそれがすでに選択済みの状態になります。
- シナリオ（scenario.dat）から読み込む行数は最大 999 行までです。
- USB メモリーまたは内蔵メモリー内にファイルリスト（filelist.dat）がある場合、シナリオ（scenario.dat）があっても読み込みます、何も選択されていない状態でコンテンツ選択画面が表示されます。
- USB ルート直下だけでなく、フォルダ内のファイルについても選択可能です。
- 選択可能なコンテンツ数は最大 999 個です。

- 999 個選択済みの場合、未選択のコンテンツに対して <音量 +> を押してもコンテンツを選択できません。
- <4> ですべてのチェックを消去する場合、実行確認画面が表示されます。

## 2. 再生順 / 再生時間設定画面

選択したコンテンツを再生順に並べて、再生時間を設定します。

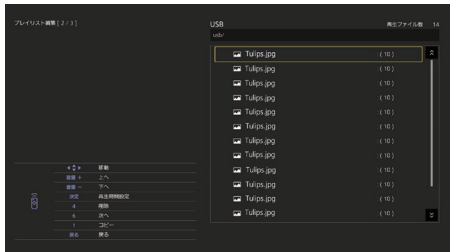

リモコンボタンを押して次の操作ができます。

- <音量 +> コンテンツを 1 つ上へ移動
- <音量 -> コンテンツを 1 つ下へ移動
- ▲▼◀▶ フォーカスを移動
- <1> 現在選択しているコンテンツをコピーしてリストに追加
- <4> 現在選択しているコンテンツをリストから削除
- <決定> 再生時間を設定する画面を表示
- <戻る> 前の編集画面に戻る
- <6> 次の編集画面に進む

<決定> を押すと再生時間を設定する画面が表示されます。

数値の入力方法については「数値の入力方法」(P.75 ページ) をご覧ください。



### お知らせ

- 再生時間の設定範囲は、0、3 (最小) ~ 86400 (最大) です。0 に設定した場合は再生時間の設定を削除します。
- プレイリスト編集で設定できる再生時間は 1 秒単位となります。すでにシナリオ (scenario.dat) があり、該当ファイルの再生時間に小数点を使った指定がされている場合、シナリオファイルの書き出しを行うと 1 秒単位の再生時間に変換されます。
- 再生時間が設定されたコンテンツは、ファイル名の右側に “:” 再生時間 (秒) が表示されます。

再生時間が設定されていないコンテンツは、静止画の場合はファイル名の右側に “:(数字)” が表示されます。(数字は「USB メディアプレーヤー設定」-「スライドショー再生間隔」の設定値 (P.79 ページ) です。) 動画の場合はファイル名の右側に “:(--)” が表示されます。

- <4> でコンテンツをリストから削除する場合、実行確認画面が表示されます。
- 再生コンテンツが既に 999 個ある場合、<1> を押してもリストに追加できません。

## 3. ファイル出力画面

◀▶ で「はい」を選択して、<決定> を押す。USB メモリーまたは内蔵メモリーへのファイル出力を開始します。

## 4. 終了画面

終了画面が表示されます。

## コンテンツマネージメントソフトウェアによるスケジュール再生機能について

本機は、静止画や動画を再生するために必要なスケジュールのデータを、パソコン上で作成するためのソフトウェア「コンテンツマネージメントソフトウェア」に対応しています。

コンテンツマネージメントソフトウェアで設定できる機能は以下の通りです。

- ・コンテンツ再生 (静止画・動画)
- ・音楽再生
- ・入力切り換え
- ・電源制御
- ・マルチ画面のマルチスクリーン表示設定
- ・テロップ表示
- ・光 ID 送信

各機能の設定方法・詳細については、コンテンツマネージメントソフトウェアの取扱説明書をご覧ください。

### お知らせ

- USB 端子に接続した USB メモリーを使用する前提で機能を説明しています。「使用メモリー選択」の設定が「内蔵メモリー」に選択されている場合は、内蔵メモリーを使用します。
- 本機能をご使用になるには「初期設定」-「USB メディアプレーヤー設定」で「USB メディアプレーヤー機能」と「スケジュール再生機能」をともに「有効」に設定してください。(P.77 ページ)
- 対応デバイスについては「対応デバイスについて」(P.107 ページ) をご覧ください。
- 本機能での USB メモリーの挿入は、電源オン時またはスケジュール待ち機スタンバイのときに行ってください。それ以外のときに USB メモリーを挿入しても、スケジュール再生は行われません。
- USB メディアプレーヤーで制限される機能は、スケジュール再生機能中も同様に制限されます。

## ■ スケジュール再生モード

「USB メディアプレーヤー機能」が「有効」、「スケジュール再生機能」が「有効」のとき、本機は「スケジュール再生モード」となり、設定されたスケジュールの通りにコンテンツ再生を行います。

スケジュール再生モードになった際に、

すでにスケジュールが指定された時間であった場合、「再生モード」(☞ 79 ページ)に応じて以下のように動作します。

- ・個別再生モードの場合  
指定されたスケジュールの最初から再生を開始します。
- ・同期再生モードの場合  
次回コンテンツ開始時刻より、同期再生を開始します。

### お知らせ

- 「スケジュール再生モード」になると自動で入力が「USB」または「Internal Memory」に切り換えます。
- 「スケジュール再生モード」中は一部の本体機能が無効となります。
- 「スケジュール再生モード」中に入力切り換えを行うと、スケジュール再生を一旦中断します。

再びスケジュール再生を行いたい場合は、

- ・入力を USB または Internal Memory に切り換えると、次回スケジュールより再生を開始します。
- ・リモコンで電源を切ると、次回の電源オンとなるスケジュールで電源が立ち上がり、スケジュール再生を開始します。

上記の動作によりスケジュール再生に復帰します。

- 「スケジュール再生モード」中に < 画面表示 > を押すと、「スケジュール再生モード」の表示が出ます。
- 「スケジュール再生モード」中はメディアプレーヤーのシナリオ再生機能は動作しません。

## ■ コンテンツ再生

スケジュールで設定した時刻に、指定したコンテンツを再生します。

再生ファイルに関しては以下の形式をサポートしています。

### 静止画

| 拡張子                  | フォーマット | 制限事項   |
|----------------------|--------|--|
| jpg/<br>jpeg/<br>jpe | JPEG   | 画素数：<br>最小 32 x 18<br>最大 4 096 x 4 096<br>(ベースラインのみ対応)<br>YUV フォーマット：<br>YUV444、YUV442、<br>YUV440 に対応<br>カラーモード：<br>RGB のみ対応 |

|     |                   |  |
|-----|-------------------|--|
| bmp | Windows<br>Bitmap | 画素数：<br>最小 32 x 18<br>最大 2 000 x 2 000<br>(1bit、4bit、8bit、<br>24bit)<br>次の形式には対応しており<br>ません。<br>ランレングス圧縮、ビット<br>フィールド、トップダウン、<br>透過データ |
|-----|-------------------|--|

### 動画

| 拡張子          | コーデック  |   |
|--------------|--|---|
|              | 映像   | 音声  |
| avi          | H.264/MPEG4<br>AVC<br><br>MPEG4 Visual<br>VC-1 Advanced<br>VC-1 Simple &<br>Main | AAC-LC/LPCM/MP3<br>WMA Standard             |
| wmv          | H.264/MPEG4<br>AVC<br><br>MPEG4 Visual<br>VC-1 Advanced<br>VC-1 Simple &<br>Main | LPCM/MP3/WMA<br>Standard/WMA9/<br>WMA10 Pro |
| mp4 /<br>mov | H.264/MPEG4<br>AVC<br><br>MPEG4 Visual<br>H.265/HEVC                             | AAC-LC/HE-AAC/MP3                           |

### お知らせ

- 記載されている再生フォーマットのファイルでも再生できないものがあります。
- 再生ファイルの映像コーデックに関しての制限事項は「再生ファイル」(☞ 107 ページ)をご覧ください。
- コンテンツマネージメントソフトウェアから作成・配信される設定ファイル(「PRIVATE」フォルダ以下)の中身を変更された場合、動作は保証できません。
- コンテンツが設定されていない時刻の場合、画面は黒画のまま何も表示されません。  
またこのとき、画面右上に「スケジュール待機中」の表記が表示されます。  
この表示をオフしたい場合は、「初期設定」-「OSD 設定」メニューの「オンスクリーン表示」機能を「オフ」にしてください。
- コンテンツの各コーデックの詳細については、USB メディアプレーヤー機能の再生コンテンツの制限事項をご確認ください。

## ■ 音楽再生

スケジュールデータで設定した時刻に音楽コンテンツを再生します。

再生ファイルに関しては以下の形式をサポートしています。

### 音楽

| 拡張子 | コーデック                             | フォーマット  |
|-----|-----------------------------------|---|
| mp3 | MPEG-1/2 Audio Layer-3<br>AAC(LC) | サンプリングレート：<br>最大 48kHz<br>チャンネル：最大 2ch<br>ビットレート：<br>最大 320kbps |
| wma | WMA                               |   |

#### お知らせ

- 記載されている再生フォーマットのファイルでも再生できないものがあります。
- 非対応の音楽コンテンツをスケジュールに設定した場合は、その音楽コンテンツは再生されません。
- 音楽コンテンツが再生されるのは USB または Internal Memory 入力のみです。
- 動画コンテンツと音楽コンテンツは同時に再生できません。同時刻に2つのコンテンツ再生が設定されている場合、動画コンテンツが優先して再生されます。
- 音楽コンテンツ再生中に動画コンテンツの再生が始まった場合、音楽コンテンツの再生は停止します。
- 動画コンテンツの再生が終了し、音楽コンテンツが再生される場合、コンテンツの初めから再生されます。
- 音楽コンテンツは他のディスプレイとの同期再生はできません。
- 音楽コンテンツの切り換わりの際には、数秒の準備時間が発生します。

## ■ 入力切り換え

スケジュールデータで設定した時刻になると、HDMI1 に入力切り換えを行います。また、設定した時刻が過ぎると、再び USB または Internal Memory 入力に戻ります。

#### お知らせ

- 「入力切替」は、HDMI1 のみ可能です。
- 入力切り換え先が無信号の場合でも、切り換えは行われます。
- 入力切り換えが行われる際、入力表示は表示されません。

## ■ 電源制御

スケジュールデータで設定した時刻に、電源オン・電源オフを行います。

#### お知らせ

- 「スケジュール再生モード」中に電源がオフされると、スケジュール待機スタンバイモードとなります。
- スケジュール待機スタンバイモード中は待機電力が通常時と比べて増加します。
- スケジュール待機スタンバイ中でも、「スケジュール再生モード」での本体機能の一部無効は継続します。
- 電源オンのスケジュールは、指定されたスケジュール時刻の1分前に動作いたします。
- 電源オンのスケジュールの1分前以降にスケジュール待機スタンバイモードになった場合は、当該時刻のスケジュール再生機能での電源オンは行われません。
- スケジュール再生機能での電源オン動作は、スケジュール待機スタンバイ以外のスタンバイ状態では動作しません。

## ■ マルチ画面のマルチスクリーン表示設定

再生するコンテンツについて、以下の設定を行います。

- 個別再生モードで再生する
- 同期再生モードで再生する
- 本体の「マルチ画面設定」-「マルチスクリーン表示」の設定を変更する

### 個別再生モード

コンテンツはディスプレイ1台での単独再生となります。

### 同期再生モード

複数台のディスプレイで同期して再生します。

同期再生モードで再生するには、下記の設定をする事で正常に動作します。

- ・「USB メディアプレーヤー機能」を「有効」
- ・「スケジュール再生機能」を「有効」
- ・「ディスプレイ間同期」を「オン」
- ・「同期親子設定」を、時刻の基準となるディスプレイ1台を「親」、それ以外のセットを「子」

#### お知らせ

- 「個別再生モード」および「同期再生モード」は、従来の USB メディアプレーヤーの「シングルメディアプレーヤー」や「マルチメディアプレーヤー」とは別の動作となります。
- 同期再生モードで再生する場合、コンテンツの切り換りに約4秒間の準備時間が追加されます。
- 複数台で同期再生を行う場合、「ディスプレイ間同期」機能をオンに設定して、再生するディスプレイ同士時刻を合わせてください。
- 「ディスプレイ間同期」が「オン」の場合も、時刻が正しく同期していない場合は正常に動作しない場合があります。「ディスプレイ間同期」の動作条件をご確認ください。(P.72 ページ)

- コンテンツマネージメントソフトウェアのスケジュールデータに「マルチ画面設定」-「マルチスクリーン表示」の指定があった場合は、その設定値のマルチスクリーン表示に切り換わります。指定のスケジュール再生中は「マルチスクリーン表示」の設定は変更できません。指定のスケジュールが終了すると「マルチスクリーン表示」の設定は設定前の状態に戻ります。

## ■テロップ表示

スケジュールデータで設定した時刻に、テロップを表示します。

### お知らせ

- テロップは映像の上に重ねて表示されます。
- テロップで表示できる文字数は最大 600 文字までとなります。
- テロップのスクロールは、コンテンツ再生・音楽再生の切り切り付近のタイミングで停止することがあります。
- テロップは入力切り換えを行うと非表示になります。ただし、スケジュール再生機能による入力切り換えでは、テロップの表示を継続します。  
また、スケジュール再生機能を再開するとテロップは最初から表示されます。
- 「表示言語切換」、「ディスプレイ設置」、「映像回転」の設定を変更する、またはディスプレイ ID / ディスプレイ名を表示すると、表示中のテロップが消去されます。
- スケジュールデータの作成時、「スクロール」設定を「しない」にした状態で、文字数の多いテロップを表示させると、テロップ文字が画面からはみ出て表示されません。
- テロップは再生モードが同期再生の場合も他のディスプレイと同期はしません。

## ■光 ID 送信

スケジュールデータで設定した時刻に、指定の光 ID を送信します。

### お知らせ

- 「初期設定」-「光 ID」の設定が「オフ」の場合、光 ID は送信されません。
- スケジュール再生の途中で「光 ID」の設定を「外部制御」とした場合、次のスケジュールより光 ID の送信が始まります。
- スケジュール期間中に、スケジュール再生機能以外で光 ID 送信を指示した場合、後に指示した光 ID を送信します。
- 光 ID の設定されていないスケジュール時刻になると、光 ID の送信は停止します。
- USB メモリーを抜くと、光 ID の送信は停止します。

## ■無効機能について

「スケジュール再生モード」中は、以下の本体機能が「無効（オフ）」となります。

- 「タイマー設定」
- 「スクリーンセーバー」
- 「パワーマネージメント機能」
- 「無信号自動オフ」
- 「HDMI-CEC 設定」
- 「無操作自動オフ」
- 「OSD 透過率」
- 「イメージ設定」（ユーザーイメージ読込無効）
- 「入力信号サーチ」
- 「スタート入力設定」
- 「入力切替固定」
- 「フェイルオーバー / フェイルバック」

### お知らせ

- 無効状態の機能は、オンスクリーンメニューではグレー表示で設定できません。またシリアルコマンドも「ER401」となります（問い合わせコマンドを含む）。
- 「スケジュール再生モード」中、無効機能は「無効（オフ）」となり強制的に動作が停止します。
- 「スケジュール再生モード」が終了すると、無効だった本体機能は元の設定値に戻ります。
- 「マルチ画面設定」-「マルチスクリーン表示」を設定する場合、設定できるのは「横拡大率」、「縦拡大率」、「拡大位置」のみとなります。「目地設定」は設定できません。
- 「スケジュール再生モード」中は、「マルチ画面設定」-「マルチ入力表示」を「オン」にできません。また、「マルチ画面設定」-「マルチ入力表示」が「オン」のときは「スケジュール再生機能」を「有効」にすることはできません。

## ■途中から再生機能（レジューム再生）

「スケジュール再生モード」を一旦中断した後、再びスケジュール再生に復帰した時の動作を設定します。

**設定が「オン」の場合：**

スケジュール再生モードが中断される直前のコンテンツが、最初から再生されます。

**設定が「オフ」の場合：**

現在の時刻のスケジュール設定されたプレイリストの最初から再生されます。

### お知らせ

- スケジュールが同期再生モードの再生の場合、設定が「オン」「オフ」どちらの場合でも、時刻通りの再生を行います。

# メモリービューワーを使う

メモリービューワーは、USB メモリーまたは内蔵メモリー内に保存された静止画や動画を選択し、ディスプレイに表示する機能です。

## お知らせ

- USB 端子に接続した USB メモリーを使用する前提で機能を説明しています。

「使用メモリー選択」の設定が「内蔵メモリー」に選択されている場合は、内蔵メモリーを使用します。

## 準備

### ■メモリービューワー機能で再生できるファイル

以下のファイルを再生できます。

#### 静止画

| 拡張子                  | フォーマット            | 制限事項   |
|----------------------|-------------------|--|
| jpg/<br>jpeg/<br>jpe | JPEG              | 画素数：<br>最小 32 x 32<br>最大 4 096 x 4 096<br>(ベースラインのみ対応)<br>YUV フォーマット：<br>YUV444、YUV442、<br>YUV440 に対応<br>カラーモード：<br>RGB のみ対応   |
| bmp                  | Windows<br>Bitmap | 画素数：<br>最小 32 x 32<br>最大 4 096 x 4 096<br>(1bit、4bit、8bit、24bit)<br>次の形式には対応しており<br>ません。<br>ランレングス圧縮、ビット<br>フィールド、トップダウン、<br>透過データ<br>画素数が 1 920 x 1 080<br>を超える場合には、表示す<br>るまでに長時間要すること<br>があります。 |

#### 動画

| 拡張子 | コーデック  |                                 |
|-----|--|---------------------------------|
|     | 映像   | 音声                              |
| avi | H.264/MPEG4<br>AVC<br>MPEG4 Visual<br>VC-1 Advanced<br>VC-1 Simple &<br>Main | AAC-LC/LPCM/MP/<br>WMA Standard |

|                 |  |   |
|-----------------|--|---|
| mkv             | H.264/MPEG4<br>AVC<br>MPEG4 Visual<br>VC-1 Advanced<br>VC-1 Simple &<br>Main<br>H.265/HEVC | AAC-LC/HE-AAC/LPCM/<br>MP3                  |
| wmv<br>asf      | H.264/MPEG4<br>AVC<br>MPEG4 Visual<br>VC-1 Advanced<br>VC-1 Simple &<br>Main               | LPCM/MP3/WMA<br>Standard/WMA9/<br>WMA10 Pro |
| mp4/<br>mov/flv | H.264/MPEG4<br>AVC<br>MPEG4 Visual<br>H.265/HEVC   | AAC-LC/HE-AAC/<br>MP3                       |
| ts/mts          | H.264/MPEG4<br>AVC<br>H.265/HEVC   | AAC-LC/HE-AAC/<br>LPCM/MP3                  |

| 制限事項   |   |
|--|---|
| 映像   |   |
| コーデック  | 解像度   |
| H.264/<br>MPEG4 AVC<br>MP@L5.1/<br>HP@L5.1                         | 1 920 x 1 080p@60.0<br>3 840 x 2 160p@30.0<br>ビットレート：最大 80Mbps<br>・ MVC (多視点) 非対応                               |
| H.265<br>MP@L5.1/<br>MP10@L5.1                                     | 3 840 x 2 160p@60.0<br>1 920 x 1 080p@60.0<br>ビットレート：最大 80Mbps<br>・ GMC は 1 ポイントのみ対応<br>・ Data Partitioning 非対応 |
| MPEG4 Visual<br>SP@L5/ASP@<br>L5                                   | 1 920 x 1 080p@30.0<br>ビットレート：最大 40Mbps<br>・ MPEG4 Part2 で規定されるビデオ規格  |
| VC-1<br>Advanced<br>AP@L3  | 1 920 x 1 080i@30.0<br>1 920 x 1 080p@24.0<br>ビットレート：最大 40Mbps  |
| VC-1 Simple &<br>Main<br>SP@LL/SP@<br>ML/MP@LL/<br>MP@ML/MP@<br>HL | 1 920 x 1 080p@30.0<br>ビットレート：最大 40Mbps   |

| 音声                    |                     |                                       |
|-----------------------|---------------------|---------------------------------------|
| コーデック                 | サンプリング周波数 (kHz)     | ビットレート (kbps)                         |
| MP3                   | 8/11.025/12/16/     | 8 ~ 320                               |
| WMA Standard          | 22.05/24/32/44.1/48 | 32 ~ 384                              |
| WMA 9                 |                     | 32 ~ 384                              |
| WMA 10 Pro            |                     | 32 ~ 384                              |
| LPCM                  |                     | 64 ~ 1 536<br>対応量子化ビット：<br>8/16/24/32 |
| AAC(LC)               |                     | 8 ~ 1 440                             |
| HE-AAC (Ver.2 Level4) |                     | 8 ~ 256                               |

## 音楽

| 拡張子 | コーデック  |   |
|-----|--|---|
| mp3 | MPEG-1/2<br>Audio Layer-3<br>AAC(LC)<br>HE-AAC (Ver.1) | サンプリングレート：<br>最大 48kHz<br>チャンネル：<br>最大 2ch<br>ビットレート：<br>最大 320kbps |
| wma | WMA  |   |

## お知らせ

- 最大ビットレートは、USB3.0 メモリーにおける上限で、使用する USB メモリーの性能に依存します。
- 静止画 / 動画ファイルの一部の情報については、該当のファイルにアクセス可能なコンピューターで確認できます。
- 対応デバイスについては「対応デバイスについて」(☞ 107 ページ) をご覧ください。
- 記載されている再生フォーマットのファイルでも再生できないものがあります。
- ファイルの画素数が画面サイズを超える場合、画質が変化します。

## 操作例

- Windows コンピューターの場合
  1. ファイルを右クリックし、[プロパティ] をクリックする
  2. [詳細] タブをクリックする
- Mac の場合
  1. [Control] キーを押しながらファイルをクリックし、[情報を見る] をクリックする
  2. [詳細情報] をクリックする
- 1 ファイルの最大サイズは、2GB までです。
- ファイル / フォルダの最大数：2 000 個までです。超えた場合は、2 000 個までのファイル / フォルダのみ表示されます。
- デジタル著作権管理 (DRM) で保護されたファイルは再生できません。
- ファイルやフォルダに半角英数字以外の文字が含まれる場合は表示や再生が正しく行われずおそれがあります。  
ファイルやフォルダには半角英数字のみを使用することを推奨します。

- 再生可能なファイルでもサムネイルが正しく表示されないものがあります。
- ファイルパス (フォルダ情報) および拡張子を含めたファイル名が半角英数字 248 文字以上になるとサムネイルは表示されません。(☞ 120 ページ)
- アスペクト比が異なるコンテンツを連続再生する場合、コンテンツ切り換わり時に映像が一瞬乱れることがあります。  
連続再生する場合はアスペクト比を統一することを推奨します。
- 動画の種類によってはサムネイル表示時や再生時に映像が一瞬乱れることがあります。

## メモリービューワー画面を表示する

<入力切換>を押して入力を「MEMORY VIEWER」に切り換えます。

「入力切換」機能を数字ボタン (<1> ~ <6>) に設定するとワンタッチで入力が「MEMORY VIEWER」に切り換わります。(☞ 80 ページ)  
サムネイルまたはファイルリストが表示されます。サムネイルとファイルリストの表示切り換えは「初期設定」-「メモリービューワー設定」で設定します。(☞ 79 ページ)

### お知らせ

- メモリービューワーの操作にはリモコンをご使用ください。

## ■ サムネイル画面



### ①サムネイル

フォルダ、静止画、動画または音楽ファイルを表示します。  
次のアイコンが表示されます。



選択すると上位階層へ移動します。



選択すると下位階層へ移動します。



静止画ファイルです。



動画ファイルです。



音楽ファイルです。



対応している拡張子ですが、再生できないファイルです。

サムネイル形式では、サムネイル用の画像を表示できる場合は画像を自動生成し、アイコンがサムネイル画像に差し替えられます。

### お知らせ

- Exif 情報を含む画像の場合、サムネイル画像と再生時の向きが異なることがあります。
- ②選択されているファイルの情報を表示します。
- ③リモコン操作ガイド
- ④状態表示アイコン

コンテンツ種類、表示順、再生方式の状態をアイコンで表示します。

### コンテンツ種類



静止画



静止画・動画



動画



動画・音楽



音楽



静止画・音楽



オール

### 表示順



ファイル名・昇順



日時・昇順



ファイル名・降順



日時・降順

### 再生方式



リピートなし



ランダム



1 ファイル繰り返し



選択



全ファイル繰り返し



プログラム

## ■ ファイルリスト画面

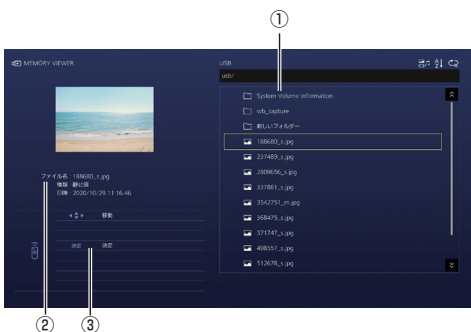

### ①ファイルリスト

フォルダ、静止画、動画または音楽ファイルを表示します。

- ②選択されているファイルの情報を表示します。

- ③リモコン操作ガイド



## 静止画を再生する

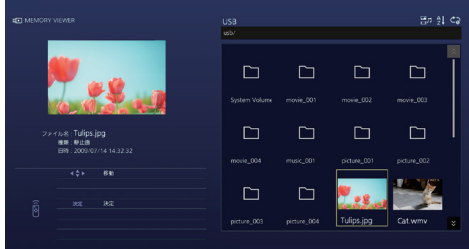

ファイルリスト画面でもファイルの選び方は同じです。

### 1 サムネイル / ファイルリスト画面において、▲▼◀▶で再生したいファイルを選択します。

#### お知らせ

- 「再生方式」が「選択」または「プログラム」の場合、<音量 +> <音量 -> で再生したいファイルを指定します。(☞ 79 ページ)

また、ファイル指定は以下の操作により解除されます。

- ・フォルダ移動
- ・「再生方式」の変更
- ・USB メモリーの抜き取り
- ・入力切り換え
- ・電源オフ

### 2 <決定> を押します。

全画面に静止画が表示されます。



#### ①リモコン操作ガイド

リモコンボタンを押して次の操作ができます。

◀ 前のファイルへ移動

▶ 次のファイルへ移動

▲ 画像の右回転 (90°)

▼ 画像の左回転 (90°)

<決定> 再生の一時停止 / 再生再開

<戻る> 一覧表示に戻る

<1> 未使用

<2> 再生コンテンツの情報を表示 / 消去する

<3> 未使用

<4> 未使用

<5> リモコン操作ガイドを表示 / 消去する

<6> 未使用

再生中に <決定> を押すと一時停止します。もう一度押すと再生を再開します。

再生中に ◀ を押すと前の画像から、▶ を押すと次の画像から再生を続けます。

再生間隔は「初期設定」-「メモリービューワー設定」で設定します。(☞ 79 ページ)

### 3 <戻る> を押します。

サムネイルまたはファイルリスト画面に戻ります。

## 動画・音楽を再生する

### 1 「静止画を再生する」と同じように再生したいファイルを選択します。

(☞ 121 ページ)

### 2 <決定> を押します。

全画面に動画が表示されます。

#### お知らせ

- 音楽を再生する場合、画面に音楽アイコンが表示されます。



#### ①早送り / 巻戻し / 一時停止の表示

▶ 通常再生

⏸ 一時停止中

⏩ 早送り (第一段階)

⏩⏩ 早送り (第二段階)

◀◀ 巻き戻し (第一段階)

◀◀◀ 巻き戻し (第二段階)

## ② タイムバー

## ③ リモコン操作ガイド

リモコンボタンを押して次の操作ができます。

再生中に <4> を押すと巻戻し、<6> を押すと早送りを行います。ボタンを押すたびに、早さが2段階で変わり、通常再生に戻ります。

◀ 前のファイルへ移動

▶ 次のファイルへ移動

▲ 頭出し (現在のファイルを最初から再生)

▼ 頭出し (現在のファイルを最初から再生)

<決定> 再生一時停止 / 再生再開

<戻る> 一覧表示に戻る

<1> 10秒戻る

<2> 再生コンテンツの情報を表示 / 消去する

<3> 30秒進む

<4> 巻戻し

<5> リモコン操作ガイドを表示 / 消去する

<6> 早送り

### お知らせ

- 再生するコンテンツによっては、「10秒戻る」や「30秒進む」が正しく動作しない場合があります。

## 3 <戻る> を押します。

サムネイルまたはファイルリスト画面に戻ります。

### ■ 無効機能について

メモリービューワー機能使用中は、以下の本体機能が無効となります。

- 「イメージ設定」の「ユーザーイメージ読込」
- マルチ画面のマルチスクリーン表示
- デジタルズーム
- 無信号自動オフ
- 「位置調整」
- ファンクション機能 (コンテンツ再生中のみ無効)

### お知らせ

- 液晶パネルの焼きつき軽減のため、スクリーンセーバー機能のご利用をおすすめします。(P.62ページ)

# HDMI-CEC 機能を使う

HDMI-CEC 機能は、本機と HDMI-CEC 対応機器の連動制御により、本機のリモコンのみで HDMI-CEC 対応機器の基本操作を可能にする機能であり、また、HDMI-CEC 対応機器のリモコン（あるいは本体のボタン）のみで、本機の電源オフ/オンと入力切り換えを可能にする機能です。

## 接続例

HDMI 1、HDMI 2 または SLOT 端子に HDMI-CEC 対応機器を接続します。

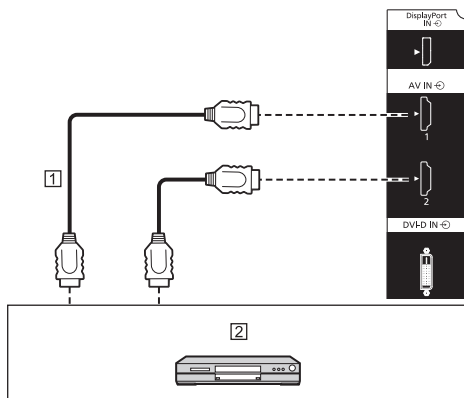

- 1 HDMI ケーブル（市販品）
- 2 DVD レコーダー / DVD プレーヤー、Blu-ray レコーダー / Blu-ray プレーヤー

## 設定

- 1 接続した機器側（HDMI-CEC 対応機器）で、本機能が動作するように設定します。
- 2 「HDMI-CEC 設定」 - 「HDMI-CEC 制御」を「有効」にします。（[P.67](#) ページ）
- 3 すべての機器の電源を入れて、本機の電源を切/入れたあと、HDMI1、HDMI2 または SLOT 入力で映像が正しく映ることを確認してください。

## 機器の連動

「HDMI-CEC 設定」で「連動機能」について各種設定することにより、以下の連動動作を行います。

### ■「ディスプレイ → 機器」の連動

- 設定が「電源オフ」、「電源オフ / オン」の場合：  
本機を電源オフすると、接続されているすべての HDMI-CEC 対応機器を電源オフします。
- 設定が「電源オフ / オン」の場合：  
本機を電源オンすると、入力が「HDMI1」、「HDMI2」または「SLOT」の場合、「HDMI1」、「HDMI2」または「SLOT」入力が接続されている HDMI-CEC 対応機器を電源オンします。
- 本機の入力を HDMI1、HDMI2 または SLOT に切り換えると、接続している HDMI-CEC 対応機器を電源オンします。

### お知らせ

- 「電源オフ / オン」設定で本機を電源オンしたときに、入力が「HDMI1」、「HDMI2」または「SLOT」で機器が複数台接続されている場合は、最後に視聴されていた機器を電源オンします。
- 「電源オフ / オン」設定で本機を電源オンしたときに、入力が「HDMI1」、「HDMI2」または「SLOT」で最後に視聴された機器が接続されていない場合は、「HDMI-CEC 設定」の「HDMI1」、「HDMI2」または「SLOT」に表示している機器を電源オンします。

### ■「機器 → ディスプレイ」の連動

設定が「電源オン」、「電源オフ / オン」の場合：

- HDMI-CEC 対応機器を電源オンすると、本機の電源をオンして、入力を機器が接続されている HDMI1、HDMI2 または SLOT に切り換えます。
- HDMI-CEC 対応機器の再生を始めると、本機の電源をオンして、入力を機器が接続されている HDMI1、HDMI2 または SLOT に切り換えます。
- HDMI-CEC 対応機器の再生を始めると、本機の入力を機器が接続されている HDMI1、HDMI2 または SLOT に切り換えます。

設定が「電源オフ / オン」の場合：

- 視聴中の入力（HDMI1/HDMI2/SLOT）の HDMI-CEC 対応機器を電源オフすると、本機が電源オフします。

### お知らせ

- 本機が電源オフする機器連動機能は、機器の信号状態を監視して連動動作を実現しています。機器の設定によっては、電源オフ状態でも信号を出力し続けるため、連動機能が動作しません。その場合は、機器の取扱説明書をご確認ください。
- 「初期設定」メニューの「入力切替固定」が設定されている場合は、入力は切り換りません。
- ディスプレイや映像機器が起動中などの状態により、機器連動しない場合があります。
- SLOT にファンクションボードが挿入されていて「DVI-D/SLOT 選択」が「DVI-D」に設定されている場合は、SLOT 入力には切り換りません。

## 機器の操作（本機のリモコンで機器の操作）

「初期設定」 - 「HDMI-CEC 設定」 - 「HDMI-CEC 操作」で操作画面を表示します。

### 操作画面



- ① 操作する機器名を表示します。
- ② 押した回数だけ番組や場面を戻って再生します。
- ③ 再生・一時停止を行います。（トグル動作）
- ④ 押した回数だけ番組や場면을飛び越して再生します。
- ⑤ 停止します。
- ⑥ 機器の設定メニューを表示します。  
（「MENU コード」参照 67 ページ）
- ⑦ 機器の電源を制御します。

### お知らせ

- 数字ボタン <1> ~ <6> で、HDMI-CEC 対応機器の操作ができます。

### ■ HDMI-CEC 対応機器のメニュー操作

HDMI-CEC 対応機器の設定メニューが表示されている場合、本機のリモコンの <決定>、

▼ ▲ ◀ ▶、<戻る> でメニュー操作が可能です。



### お知らせ

- 以下の場合には HDMI-CEC 対応機器のメニュー操作はできません。
  - ・ 本機のメニュー（初期設定 / 画質の調整 / 音声の調整 / 位置調整）およびサブメニューの表示中

# マルチ画面のマルチ入力表示機能を使う

複数の機器から入力した映像を、一つのディスプレイに同時に表示します。

## お知らせ

- マルチ入力の表示例は、「4 入力表示」で記載していますが、「ピクチャーインピクチャー」、「ピクチャーバイピクチャー」の場合も同様に切り換えることができます。
- 「マルチ画面設定」-「画面タイプ」を「マルチ入力表示」に設定してください。(P.51 ページ)

## 4 画面で表示する

### ■ MENU 操作

- 1 画面表示のときに、「マルチ画面設定」の「マルチ入力表示」を「オン」にする (P.51 ページ)

「オフ」と「オン」を切り換えるごとに、1 画面表示と 4 画面表示が切り換ります。

### ■ リモコン操作

- 1 画面表示のときに、< マルチディスプレイ > を押す

押すごとに、1 画面表示と 4 画面表示が切り換ります。



1 画面表示



4 画面表示

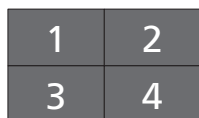

## 4 画面から 1 画面にする

4 画面表示中に、画面を選んで 1 画面表示にします。

- 1 4 画面表示中に、リモコンの < 入力切替 > を押すと選択メニューを表示します



選択メニュー表示

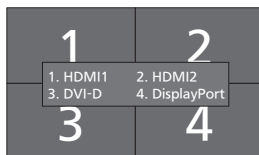

- 2 1 画面表示したい画面の番号を数字ボタンで選択すると 1 画面表示になります



## お知らせ

- 「ピクチャーインピクチャー」、「ピクチャーバイピクチャー」の場合は、画面の選択に加えて、画面の入れ換えをすることも可能です。

- 無効機能について

マルチ画面のマルチ入力表示中は、以下の本体機能が「無効 (オフ)」となります。

- ・「位置調整」
- ・画面モード (アスペクト)
- ・パワーマネージメント機能
- ・「入力信号サーチ」
- ・「フェイルオーバー / フェイルバック」
- ・「HDMI-CEC 設定」
- ・プレイリスト編集機能

# データクローニングを使う

1 台のディスプレイのメニュー設定や調整値を、USB メモリーを使用または LAN 経由で、複数台のディスプレイにコピーできます。

## お知らせ

- ディスプレイのインチサイズが異なる場合、クローニング機能は動作しません。共通のインチサイズ間でご利用ください。
- 入力を「USB」および「MEMORY VIEWER」以外に設定してデータクローニングを実行してください。
- クローニングパスワードは、「クローニングパスワード」で設定したパスワードです。
- 工場出荷時の初期パスワードは、「AAAA」です。
- 「LAN データクローニング」メニューの操作にはリモコンが必要です。

## ■ コピーできるデータ

「画質の調整」「音声の調整」「初期設定」「位置調整」メニューの設定、調整値、内蔵光 ID

「初期設定」-「イメージ設定」で登録したユーザーイメージ

WEB 制御画面 [Detailed set up] ページの下記内容  
「Status notification set up」

- 次のデータはコピーされません。ディスプレイごとに設定してください。

「クローニングパスワード」

「セキュリティパスワード」

「日付と時刻」

「ネットワーク設定」-「管理者アカウント設定」

「ネットワーク設定」-「PJLink 設定」

「ネットワーク設定」-「ディスプレイ名設定」

「ネットワーク設定」-「LAN 設定」の設定内容

「ディスプレイ間同期設定」

「タイムゾーン」

「NTP 同期」

「NTP サーバー名」

「DNS サーバー」

「コントロール設定」-「ディスプレイ ID」

「ロングライフ設定」

WEB 制御画面 [Change password] ページの設定内容

WEB 制御画面 [Detailed set up] ページの下記内容

「Network config」

「Adjust clock」

「Command port set up」

WEB 制御画面 [Crestron Connected] ページの設定内容

内蔵メモリー内のコンテンツ

## ■ 対応デバイスについて

- 市販の USB メモリーに対応しています。(セキュリティ機能がついたものは非対応)
- FAT16 または FAT32 でフォーマットしたものの以外は使用できません。
- USB の最大メモリーサイズは、32GB です。
- シングルパーティション構成にのみ対応しています。

## ディスプレイのデータを USB メモリーにコピー

### 1 ディスプレイ底部の USB 端子に USB メモリーを挿入する

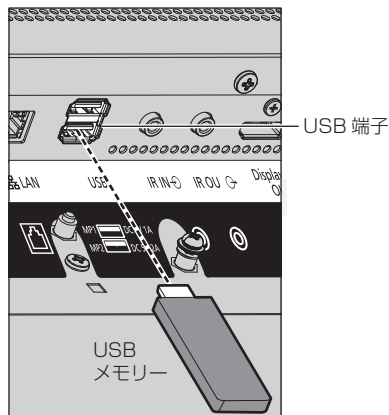

## お知らせ

- USB メモリーのタイプによってはバックカバーなど周辺部に接触して取り付けられない場合があります。本機に接続可能な USB メモリーをご使用ください。
- USB メモリーへの保存や読み込みに失敗すると、エラーメッセージが表示されます。

### 2 クローニングパスワード画面が出たら手順 6 へ進む

クローニングパスワード画面が表示されない場合は、手順 3 ~ 5 を行い、画面を表示してください。

### 3 < 初期設定 > を押して「初期設定」メニューを表示する

#### 4 ▲▼で「オプション設定」を選び、<決定>を押す

以下のような画面が表示されます。

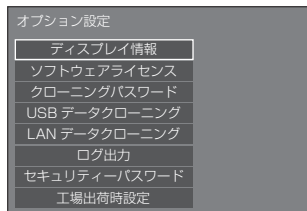

#### 5 ▲▼で「USB データクローニング」を選び、<決定>を押す

クローニングパスワード画面が表示されます。

#### 6 クローニングパスワードを入力し、<決定>を押す。

データクローニング画面が表示されます。

#### 7 ▲▼で「ディスプレイ → USB メモリー」を選び、<決定>を押す

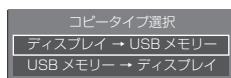

#### 8 ◀▶で「はい」を選び、<決定>を押す

USB メモリーへのデータコピーが開始します。

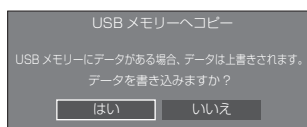

データコピーが終わると表示します。



#### 9 データコピーが終わったら USB 端子から USB メモリーを抜き取る

### USB メモリーのデータをディスプレイにコピー (クローニング)

#### 1 データコピーするディスプレイの USB 端子に、データコピー後の USB メモリーを挿入する (前記の手順 1 と同じ)

#### 2 クローニングパスワード画面が出たら手順 6 へ進む

クローニングパスワード画面が表示されない場合は、手順 3 ~ 5 を行い、画面を表示してください。

#### (お知らせ)

- 電源「入」のときに、クローン用のデータが保存された USB メモリーを接続すると、クローニングパスワード画面が表示されます。

#### 3 <初期設定>を押して「初期設定」メニューを表示する

#### 4 ▲▼で「オプション設定」を選び、<決定>を押す

以下のような画面が表示されます。

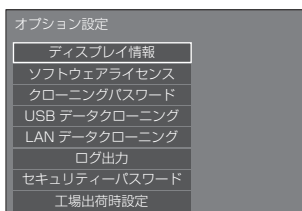

#### 5 ▲▼で「USB データクローニング」を選び、<決定>を押す

クローニングパスワード画面が表示されます。

#### 6 クローニングパスワードを入力し、<決定>を押す。

データクローニング画面が表示されます。

#### 7 ▲▼で「USB メモリー → ディスプレイ」を選び、<決定>を押す

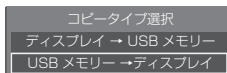

## 8 ◀▶ で「はい」を選び、<決定>を押す

ディスプレイへのデータクローニングが開始します。

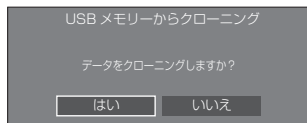

データクローニングが終わると表示します。

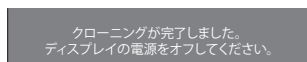

## 9 データクローニングが終わったら USB 端子から USB メモリーを抜き取る

## 10 リモコンの電源ボタンを押して電源を「切」にした後「入」にする、または電源プラグをコンセントから一旦抜き、30 秒以上空けてから電源プラグを挿してください

クローニングした内容がディスプレイに反映されます。

※ 手順 9 で USB メモリーを抜き取らなかった場合、本機の電源を入れなおしたときに、クローニングパスワード画面が表示されます。

## LAN を経由して他のディスプレイにデータをコピー

## 1 <初期設定>を押して「初期設定」メニューを表示する

## 2 ▲▼ で「オプション設定」を選び、<決定>を押す

以下のような画面が表示されます。

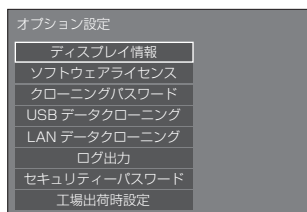

## 3 ▲▼ で「LAN データクローニング」を選び、<決定>を押す

クローニングパスワード画面が表示されます。

## 4 クローニングパスワードを入力し、<決定>を押す。

LAN データクローニング画面が表示されます。

## 5 ▲▼ で「機器選択」を選び、<決定>を押す

同一サブネット上のディスプレイのリストを表示します。

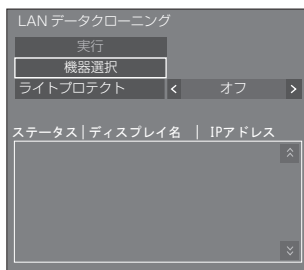

## 6 ▲▼ でコピーしたいディスプレイにカーソルを合わせ、<音量 +> を押す

コピーしたいディスプレイをすべて選択します。



## 7 <決定>を押す。

## 8 ▲▼ で「実行」を選択し、<決定>を押す



### お知らせ

- 「ライトプロテクト」を「オン」にしているディスプレイには、コピーができなくなります。コピーの必要がなくなった場合には誤って「LAN データクローニング」が実行されないように「オン」に設定してください。
- 一度「LAN データクローニング」を実行すると「ライトプロテクト」は「オン」になります。



## 9 確認画面が表示されるので、◀▶で「実行」を選択し、<決定>を押す

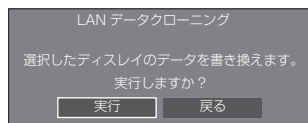

ディスプレイへのデータコピーが開始します。

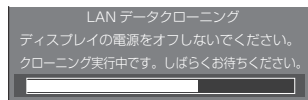

## 10 終了画面が表示されます

リスト上の青色の印はデータコピー成功。赤色の印は失敗です。赤色の場合は LAN ケーブルの接続やコピー先ディスプレイの電源状態を確認してください。



データコピーが終わると、コピー先ディスプレイに表示されます。

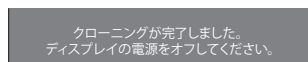

## 11 リモコンの電源ボタンを押して電源を「切」にした後「入」にする、または電源プラグをコンセントから一旦抜き、30 秒以上空けてから電源プラグを挿してください

コピーした内容がディスプレイに反映されます。

## クローニングパスワードを変更する

クローニング機能を使用するときに必要なクローニングパスワードを変更します。

- 1 <初期設定>を押して「初期設定」メニューを表示する
- 2 ▲▼で「オプション設定」を選び、<決定>を押す

以下のような画面が表示されます。

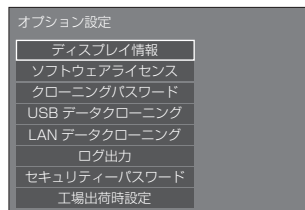

- 3 ▲▼で「クローニングパスワード」を選び、<決定>を押す  
クローニングパスワード画面が表示されます。
- 4 現在のパスワードを入力し、「確定」を押す。
- 5 新しいパスワードを入力し、「確定」を押す。
- 6 確認のために、再度新しいパスワードを入力し、「確定」を押す。

### お知らせ

- 工場出荷時の初期パスワードは、「AAAA」です。
- パスワードは定期的に変更し、推測されにくいものにしてください。
- クローニングパスワードの初期化方法については、販売店にご相談ください。

# USB メモリーでの ネットワーク設定

USB メモリーを使用して複数のディスプレイにネットワークの設定ができます。

## ■ 設定内容

次の「ネットワーク設定」-「LAN 設定」各項目が設定できます。

IP アドレス、サブネットマスク、ゲートウェイ、コマンドポート、EAP

## お知らせ

- 「ネットワーク設定」-「LAN 設定」-「DHCP」は「オフ」になります。
- 「ネットワーク設定」-「ネットワークコントロール」は「オン」になります。
- 「ネットワーク設定」-「USB メモリーでのネットワーク設定」が「許可」になっているか確認してください。「禁止」の場合、本機能によるネットワーク設定はできません。(☞ 77 ページ)
- 一度 USB メモリーでネットワーク設定を行うと、「ネットワーク設定」-「USB メモリーでのネットワーク設定」は、「禁止」に設定されます。

## ■ 対応デバイスについて

- 市販の USB メモリーに対応しています。(セキュリティー機能がついたものは非対応。動作保証外です。)
- FAT16 または FAT32 でフォーマットしたものの以外は使用できません。
- USB メモリーの最大メモリサイズは、32GB です。
- シングルパーティション構成にのみ対応しています。
- 書き込み可能な USB メモリーをお使いください。

## USB メモリーに LAN 設定のファイル を保存

以下のファイルを作成して、USB メモリーに保存してください。

ファイル名: th-86sq1h\_network.sh

### 設定例

```
TH-86SQ1H_LAN_SETTINGS
A:192.168.0.18
S:255.255.255.0
G:192.168.0.1
P:1024
I:ON
E:EAP-TLS
E_U:EAPUSER
E_P:eappassword
E_D:digitalcertificate.pfx
E_C:cacertificate.cer
```

### TH-86SQ1H\_LAN\_SETTINGS:

機種名を示す固定文字です。必ず以下のように入力してください。

TH-(インチサイズ) (機種名) \_LAN\_SETTINGS

**A:** IP アドレスを指定します。

**S:** サブネットマスクを指定します。

**G:** ゲートウェイアドレスを指定します。

**P:** コマンドコントロールで使用するポート番号を指定します。

**I:** 「ON」に設定すると、本機 1 台ごとに違う IP アドレスを設定できます。

指定可能な IP アドレスの範囲で、本機 1 台ごとに IP アドレスが 1 つずつアップしてゆきます。

**E:** EAP の設定を選択します。下記を参考にして設定を記載してください。

- NONE
- PEAP(MS-CHAPv2)
- PEAP(GTC)
- EAP-TTLS(MD5)
- EAP-TTLS(MS-CHAPv2)
- EAP-FAST(MS-CHAPv2)
- EAP-FAST(GTC)
- EAP-TLS

**E\_U:** EAP ユーザー名を指定します。EAP が「NONE」以外の場合のみ参照します。

**E\_P:** EAP のパスワードを指定します。EAP が「NONE」以外の場合のみ参照します。

**E\_D:** 認証に使用する電子証明書 (拡張子:PFX) のファイル名を記載します。EAP 設定が「EAP-TLS」の時のみ参照します。

**E\_C:** 認証に使用する CA 証明書 (拡張子:CER) のファイル名を記載します。EAP 設定が「EAP-TLS」の時のみ参照します。

## お知らせ

- S、G、P または E の行を削除すると、削除した設定項目は上書きされません。元の設定内容を保持します。
- I の行を削除すると、自動で「ON」に設定されます。
- 固定文字と IP アドレスの行は必ず記述してください。
- 本機能でのネットワーク設定に失敗した場合、エラーメッセージが表示されます。  
失敗した場合はネットワーク設定の変更は行われません。  
ファイルの記述を確認し、再度 USB メモリーを挿入してください。
- 本機能は、上記ファイル名のファイルが USB メモリー内に存在するときのみ動作します。
- ファイル内容は半角英数字で記述してください。

## USB メモリーのデータをディスプレイにコピー

### 1 ディスプレイ底部の USB 端子に USB メモリーを挿入する

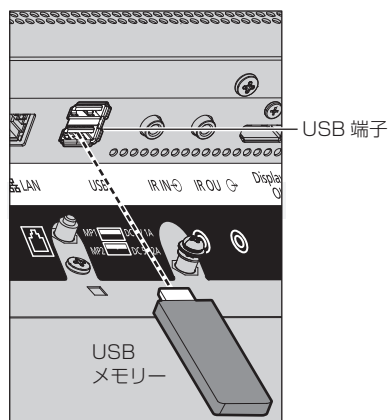

- 2 データのコピーが終わったら「LAN 設定」画面が表示されます
- 3 USB 端子から USB メモリーを抜き取る

# 内蔵光 ID を書き換えるには

USB メモリーを使用して、光 ID 配布用ファイルに記載されている光 ID を、ディスプレイの内蔵光 ID として更新できます。

## ■ 対応デバイスについて

- 市販の USB メモリーに対応しています。(セキュリティー機能がついたものは非対応。動作保証外です。)
- FAT16 または FAT32 でフォーマットしたものの以外は使用できません。
- USB の最大メモリサイズは、32GB です。
- シングルパーティション構成にのみ対応しています。

## お知らせ

- 内蔵光 ID は 1 つのみ書き込むことができます。
- USB には光 ID 配布用ファイルのみ保存してください。複数のファイルが保存されている場合は内蔵光 ID の更新ができない場合があります。
- 光 ID 配布用ファイルに複数の光 ID が記載されている場合は、最初に記載されている光 ID を内蔵光 ID として書き込みます。  
最初に記載されている光 ID の確認は、光 ID 入手先の Web メニュー、または複数台監視制御ソフトウェア (☞ 94 ページ) でできます。
- 光 ID 配布用ファイルに複数の光 ID が記載されている場合は、複数台監視制御ソフトウェア (☞ 94 ページ) を使用すると、ID を選択して更新することが可能です。
- 出荷時の内蔵光 ID に戻す方法については、「工場出荷時の設定に戻すには」(☞ 138 ページ) を参照してください。
- 光 ID 配布用ファイルの入手方法 (☞ 70 ページ)
- ファイル名に半角英字以外の文字が含まれる場合、本機能が正常に動作しない場合があります。  
動作しない場合は、「\*\*\*\*.bin」(\*\*\*\*: 半角英数) の形式にファイル名を変更してください。
- パスワード入力画面は無操作の場合、「メニュー表示時間」で設定している時間が経過すると消えます。(☞ 82 ページ)  
メニューが消えた場合は、手順 2 から再度操作を行ってください。

## 1 光 ID 配布用ファイルを USB メモリーにコピーする



## 2 ディスプレイ側面の USB 端子に USB メモリーを挿入する

内蔵光 ID 書き換えの開始を確認するメニューが表示されます。

## 3 内蔵光 ID の更新を行う場合は、◀▶ で「YES」を選び、< 決定 > を押す

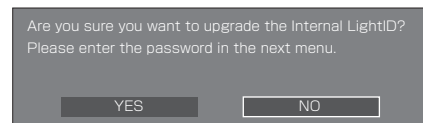

## 4 光 ID 配布用ファイル入手時に配布されるパスワードを入力した後、「確定」を選び、< 決定 > を押す

書き込みを実行するかどうか確認するメニューが表示されます



## 5 メニューに表示されている管理 ID が書き込み対象の管理 ID かどうか確認する

管理 ID とは、光 ID を配布する際に割り当てる管理番号です。

## 6 内蔵光 ID の書き換えを行う場合は、◀▶ で「YES」を選び、< 決定 > を押す

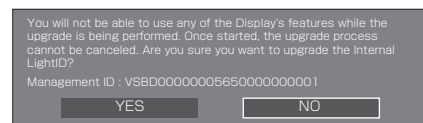

## 7 内蔵光 ID の書き換え完了画面が表示されたら USB 端子から USB メモリーを抜き取る

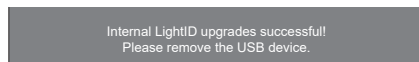

## お知らせ

- パスワードは、HEX 表記にのみ対応しています。
- 書き換えた内蔵光 ID の設定は次回電源オン時に反映されます。

# ID リモコン機能を使う

複数台のディスプレイを近接した場所で使用する  
場合、リモコンでディスプレイを個別に操作す  
ることができます。その場合は事前に「コント  
ロール設定」-「ディスプレイ ID」で設定したデ  
ィスプレイの ID 番号とリモコンの ID 番号を合  
わせる必要があります。以下の手順でリモコンの  
ID 番号を設定してください。

## お知らせ

- 本機能をご使用になるには、  
別売の ID リモコン  
(品番：N2QAYA000093)  
が必要です。



## リモコンの ID 番号を設定する

### 1 「コントロール設定」-「リモコン ID 機能」 を「オン」に設定する

([参照](#) 84 ページ)

### 2 リモコンの <ID MODE> スイッチを 「ON」にする

### 3 操作したいディスプレイにリモコンを 向けて <ID SET> を押す

| ID set    |   |
|-----------|---|
| ディスプレイ ID | 0 |
| リモコン ID   | ? |

### 4 <0> ~ <9> から選んで押す

(2 桁目の番号を設定)

### 5 <0> ~ <9> から選んで押す

(1 桁目の番号を設定)

- 手順 3 ~ 5 は 5 秒以内に操作してください。
- 設定できる ID 番号は 0 ~ 100 までです。

例)

- ID を「1」に設定する場合は、手順 3 のあと、  
続けて <0> <1> を押す。
- ID を「12」に設定する場合は、手順 3 のあと、  
続けて <1> <2> を押す。
- ID を「100」に設定する場合は、手順 3 のあ  
と、続けて <1> <0> <0> を押す。

## リモコンの ID 番号の設定を解除する (ID「0」)

「コントロール設定」-「ディスプレイ ID」で設  
定した ID 番号と一致しなくても操作できます。

### 1 <ID SET> を 3 秒以上押す

(<ID SET> <0> <0> を押したときと同じです)

# 文字入力について

設定によっては、文字入力が必要となる場合があります。

文字入力は画面に表示されたキーボードから文字を選んで行います。

例) メモリー名の入力 (「メモリー保存」)



キーボードの文字入力ボックスにはすでに「MEMORY1」と表示されていますが、「MY PICTURE」というメモリー名に変更します。

1 ▲▼◀▶で「全削除」を選び、  
<決定>を押す

MEMORY1

文字がすべて削除されます。

文字を1文字削除するには「1文字削除」を選びます。

2 ▲▼◀▶で「a/A/@」を選び、  
<決定>を押す

1 文字削除 全削除 a/A/@ キャンセル 確定

キーボードを大文字アルファベットに切り換えます。

<決定>を押すたびに、キーボードが小文字→大文字→記号に切り換わります。

3 ▲▼◀▶で「M」を選び、  
<決定>を押す

M

この操作を繰り返し、文字を入力します。

4 ▲▼◀▶でスペースキーを選び、  
<決定>を押す



スペースキー

手順3と同じように「PICTURE」と文字を選んで入力します。

5 メモリー名の入力が終わったら  
▲▼◀▶で「確定」を選び、  
<決定>を押す



・「キャンセル」を選ぶとメモリーの保存をキャンセルします。

# プリセット信号

本機が表示できる映像信号は下表のとおりです。

- プラグアンドプレイ対応信号欄内 HDMI 信号の内容は次のとおりです。

EDID1 : 4K/60p (HDR)、EDID2 : 4K/60p (SDR)、EDID3 : 4K/30p、EDID4 : 2K

| 対応信号            | 解像度<br>(ドット)        | 走査周波数       |            | ドット<br>クロック<br>周波数<br>(MHz) | フォー<br>マット *2 | プラグアンドプレイ対応信号 *5 |           |           |           |    |    |       |
|-----------------|---------------------|-------------|------------|-----------------------------|---------------|------------------|-----------|-----------|-----------|----|----|-------|
|                 |                     | 水平<br>(kHz) | 垂直<br>(Hz) |                             |               | HDMI             |           |           |           | DL | DP | DVI-D |
|                 |                     |             |            |                             |               | EDID<br>1        | EDID<br>2 | EDID<br>3 | EDID<br>4 |    |    |       |
| 480/60i         | 720 (1 440) x 480*1 | 15.73       | 59.94      | 27.00                       | D/H/DL        | ○                | ○         | ○         | ○         | ○  | —  | —     |
| 576/50i         | 720 (1 440) x 576*1 | 15.63       | 50.00      | 27.00                       | D/H/DL        | ○                | ○         | ○         | ○         | ○  | —  | —     |
| 480/60p         | 720 x 483           | 31.47       | 59.94      | 27.00                       | D/H/DL/DP     | ○                | ○         | ○         | ○         | ○  | ○  | —     |
| 576/50p         | 720 x 576           | 31.25       | 50.00      | 27.00                       | D/H/DL/DP     | ○                | ○         | ○         | ○         | ○  | ○  | —     |
| 720/60p         | 1280 x 720          | 45.00       | 60.00      | 74.25                       | D/H/DL/DP     | ○                | ○         | ○         | ○         | ○  | ○  | —     |
| 720/50p         | 1280 x 720          | 37.50       | 50.00      | 74.25                       | D/H/DL/DP     | ○                | ○         | ○         | ○         | ○  | ○  | —     |
| 1080/60i        | 1 920 x 1 080i      | 33.75       | 60.00      | 74.25                       | D/H/DL/DP     | ○                | ○         | ○         | ○         | ○  | ○  | —     |
| 1080/50i        | 1 920 x 1 080i      | 28.13       | 50.00      | 74.25                       | D/H/DL/DP     | ○                | ○         | ○         | ○         | ○  | ○  | —     |
| 1080/24p        | 1 920 x 1 080       | 27.00       | 24.00      | 74.25                       | D/H/DL/DP     | ○                | ○         | ○         | ○         | ○  | ○  | —     |
| 1080/24PsF      | 1 920 x 1 080i      | 27.00       | 48.00      | 74.25                       | D/H/DL/DP     | —                | —         | —         | —         | —  | —  | —     |
| 1080/25p        | 1 920 x 1 080       | 28.13       | 25.00      | 74.25                       | D/H/DL/DP     | ○                | ○         | ○         | ○         | ○  | ○  | —     |
| 1080/30p        | 1 920 x 1 080       | 33.75       | 30.00      | 74.25                       | D/H/DL/DP     | ○                | ○         | ○         | ○         | ○  | ○  | —     |
| 1080/60p        | 1 920 x 1 080       | 67.50       | 60.00      | 148.50                      | D/H/DL/DP     | ○                | ○         | ○         | ○         | ○  | ○  | —     |
| 1080/50p        | 1 920 x 1 080       | 56.25       | 50.00      | 148.50                      | D/H/DL/DP     | ○                | ○         | ○         | ○         | ○  | ○  | —     |
| 2K/24p          | 2 048 x 1 080       | 27.00       | 24.00      | 74.25                       | D/H/DL/DP     | —                | —         | —         | —         | —  | —  | —     |
| 2K/25p          | 2 048 x 1 080       | 28.13       | 25.00      | 74.25                       | D/H/DL/DP     | —                | —         | —         | —         | —  | —  | —     |
| 2K/30p          | 2 048 x 1 080       | 33.75       | 30.00      | 74.25                       | D/H/DL/DP     | —                | —         | —         | —         | —  | —  | —     |
| 2K/48p          | 2 048 x 1 080       | 54.00       | 48.00      | 148.50                      | D/H/DL/DP     | —                | —         | —         | —         | —  | —  | —     |
| 2K/60p          | 2 048 x 1 080       | 67.50       | 60.00      | 148.50                      | D/H/DL/DP     | —                | —         | —         | —         | —  | —  | —     |
| 2K/50p          | 2 048 x 1 080       | 56.25       | 50.00      | 148.50                      | D/H/DL/DP     | —                | —         | —         | —         | —  | —  | —     |
| 3840 x 2160/24p | 3 840 x 2 160       | 54.00       | 24.00      | 297.00                      | H/DL/DP       | ○                | ○         | ○         | —         | ○  | ○  | —     |
| 3840 x 2160/25p | 3 840 x 2 160       | 56.25       | 25.00      | 297.00                      | H/DL/DP       | ○                | ○         | ○         | —         | ○  | ○  | —     |
| 3840 x 2160/30p | 3 840 x 2 160       | 67.50       | 30.00      | 297.00                      | H/DL/DP       | ○                | ○         | ○         | —         | ○  | ○  | —     |
| 3840 x 2160/60p | 3 840 x 2 160       | 135.00      | 60.00      | 594.00                      | H/DL*/DP      | ○                | ○         | —         | —         | —  | ○  | —     |
| 3840 x 2160/50p | 3 840 x 2 160       | 112.50      | 50.00      | 594.00                      | H/DL*/DP      | ○                | ○         | —         | —         | —  | ○  | —     |
| 4096 x 2160/24p | 4 096 x 2 160       | 54.00       | 24.00      | 297.00                      | H/DL/DP       | ○                | ○         | ○         | —         | ○  | ○  | —     |
| 4096 x 2160/25p | 4 096 x 2 160       | 56.25       | 25.00      | 297.00                      | H/DL/DP       | ○                | ○         | ○         | —         | ○  | ○  | —     |
| 4096 x 2160/30p | 4 096 x 2 160       | 67.50       | 30.00      | 297.00                      | H/DL/DP       | ○                | ○         | ○         | —         | ○  | ○  | —     |
| 4096 x 2160/60p | 4 096 x 2 160       | 135.00      | 60.00      | 594.00                      | H/DL*/DP      | ○                | ○         | —         | —         | —  | ○  | —     |
| 4096 x 2160/50p | 4 096 x 2 160       | 112.50      | 50.00      | 594.00                      | H/DL*/DP      | ○                | ○         | —         | —         | —  | ○  | —     |
| 640 x 400/70    | 640 x 400           | 31.47       | 70.09      | 25.18                       | D/H/DL/DP     | —                | —         | —         | —         | —  | —  | —     |
| 640 x 400/85    | 640 x 400           | 37.86       | 85.08      | 31.50                       | D/H/DL/DP     | —                | —         | —         | —         | —  | —  | —     |
| 640 x 480/60    | 640 x 480           | 31.47       | 59.94      | 25.18                       | D/H/DL/DP     | ○                | ○         | ○         | ○         | ○  | ○  | ○     |
| 640 x 480/67    | 640 x 480           | 35.00       | 66.67      | 30.24                       | D/H/DL/DP     | —                | —         | —         | —         | —  | —  | —     |
| 640 x 480/73    | 640 x 480           | 37.86       | 72.81      | 31.50                       | D/H/DL/DP     | —                | —         | —         | —         | —  | —  | —     |
| 640 x 480/75    | 640 x 480           | 37.50       | 75.00      | 31.50                       | D/H/DL/DP     | —                | —         | —         | —         | —  | —  | —     |
| 640 x 480/85    | 640 x 480           | 43.27       | 85.01      | 36.00                       | D/H/DL/DP     | —                | —         | —         | —         | —  | —  | —     |
| 800 x 600/56    | 800 x 600           | 35.16       | 56.25      | 36.00                       | D/H/DL/DP     | —                | —         | —         | —         | —  | —  | —     |
| 800 x 600/60    | 800 x 600           | 37.88       | 60.32      | 40.00                       | D/H/DL/DP     | ○                | ○         | ○         | ○         | ○  | ○  | ○     |
| 800 x 600/72    | 800 x 600           | 48.08       | 72.19      | 50.00                       | D/H/DL/DP     | —                | —         | —         | —         | —  | —  | —     |
| 800 x 600/75    | 800 x 600           | 46.88       | 75.00      | 49.50                       | D/H/DL/DP     | —                | —         | —         | —         | —  | —  | —     |

| 対応信号           | 解像度<br>(ドット)    | 走査周波数       |            | ドット<br>クロック<br>周波数<br>(MHz) | フォー<br>マット*2 | プラグアンドプレイ対応信号*5 |           |           |           |    |    |       |
|----------------|-----------------|-------------|------------|-----------------------------|--------------|-----------------|-----------|-----------|-----------|----|----|-------|
|                |                 | 水平<br>(kHz) | 垂直<br>(Hz) |                             |              | HDMI            |           |           |           | DL | DP | DVI-D |
|                |                 |             |            |                             |              | EDID<br>1       | EDID<br>2 | EDID<br>3 | EDID<br>4 |    |    |       |
| 800 x 600/85   | 800 x 600       | 53.67       | 85.06      | 56.25                       | D/H/DL/DP    | —               | —         | —         | —         | —  | —  | —     |
| 832 x 624/75   | 832 x 624       | 49.72       | 74.55      | 57.28                       | D/H/DL/DP    | —               | —         | —         | —         | —  | —  | —     |
| 852 x 480/60   | 852 x 480       | 31.47       | 59.94      | 34.24                       | D/H/DL/DP    | —               | —         | —         | —         | —  | —  | —     |
| 1024 x 768/50  | 1 024 x 768     | 39.55       | 50.00      | 51.89                       | D/H/DL/DP    | —               | —         | —         | —         | —  | —  | —     |
| 1024 x 768/60  | 1 024 x 768     | 48.36       | 60.00      | 65.00                       | D/H/DL/DP    | ○               | ○         | ○         | ○         | ○  | ○  | ○     |
| 1024 x 768/70  | 1 024 x 768     | 56.48       | 70.07      | 75.00                       | D/H/DL/DP    | —               | —         | —         | —         | —  | —  | —     |
| 1024 x 768/75  | 1 024 x 768     | 60.02       | 75.03      | 78.75                       | D/H/DL/DP    | —               | —         | —         | —         | —  | —  | —     |
| 1024 x 768/82  | 1 024 x 768     | 65.55       | 81.63      | 86.00                       | D/H/DL/DP    | —               | —         | —         | —         | —  | —  | —     |
| 1024 x 768/85  | 1 024 x 768     | 68.68       | 85.00      | 94.50                       | D/H/DL/DP    | —               | —         | —         | —         | —  | —  | —     |
| 1066 x 600/60  | 1 066 x 600     | 37.64       | 59.94      | 53.00                       | D/H/DL/DP    | —               | —         | —         | —         | —  | —  | —     |
| 1152 x 864/60  | 1 152 x 864     | 53.70       | 60.00      | 81.62                       | D/H/DL/DP    | —               | —         | —         | —         | ○  | ○  | ○     |
| 1152 x 864/70  | 1 152 x 864     | 63.99       | 70.02      | 94.20                       | D/H/DL/DP    | —               | —         | —         | —         | —  | —  | —     |
| 1152 x 864/75  | 1 152 x 864     | 67.50       | 75.00      | 108.00                      | D/H/DL/DP    | —               | —         | —         | —         | —  | —  | —     |
| 1152 x 864/85  | 1 152 x 864     | 77.09       | 85.00      | 119.65                      | D/H/DL/DP    | —               | —         | —         | —         | —  | —  | —     |
| 1152 x 870/75  | 1 152 x 870     | 68.68       | 75.06      | 100.00                      | D/H/DL/DP    | —               | —         | —         | —         | —  | —  | —     |
| 1280 x 720/60  | 1 280 x 720     | 44.76       | 60.00      | 74.48                       | D/H/DL/DP    | —               | —         | —         | —         | ○  | ○  | ○     |
| 1280 x 768/50  | 1 280 x 768     | 39.55       | 49.94      | 65.18                       | D/H/DL/DP    | —               | —         | —         | —         | —  | —  | —     |
| 1280 x 768/60  | 1 280 x 768     | 47.70       | 60.00      | 80.14                       | D/H/DL/DP    | —               | —         | —         | —         | —  | —  | —     |
| 1280 x 768/60  | 1 280 x 768     | 47.78       | 59.87      | 79.50                       | D/H/DL/DP    | —               | —         | —         | —         | —  | —  | —     |
| 1280 x 800/50  | 1 280 x 800     | 41.20       | 50.00      | 68.56                       | D/H/DL/DP    | —               | —         | —         | —         | —  | —  | —     |
| 1280 x 800/60  | 1 280 x 800     | 49.31       | 59.91      | 71.00                       | D/H/DL/DP    | —               | —         | —         | —         | —  | —  | —     |
| 1280 x 800/60  | 1 280 x 800     | 49.70       | 59.81      | 83.50                       | D/H/DL/DP    | —               | —         | —         | —         | ○  | ○  | ○     |
| 1280 x 960/60  | 1 280 x 960     | 60.00       | 60.00      | 108.00                      | D/H/DL/DP    | —               | —         | —         | —         | —  | —  | —     |
| 1280 x 1024/60 | 1 280 x 1 024   | 63.98       | 60.02      | 108.00                      | D/H/DL/DP    | ○               | ○         | ○         | ○         | ○  | ○  | ○     |
| 1280 x 1024/75 | 1 280 x 1 024   | 79.98       | 75.02      | 135.00                      | D/H/DL/DP    | —               | —         | —         | —         | —  | —  | —     |
| 1280 x 1024/85 | 1 280 x 1 024   | 91.15       | 85.02      | 157.50                      | D/H/DL/DP    | —               | —         | —         | —         | —  | —  | —     |
| 1360 x 768/60  | 1 360 x 768     | 47.71       | 60.02      | 85.50                       | D/H/DL/DP    | —               | —         | —         | —         | —  | —  | —     |
| 1360 x 768/60  | 1 360 x 768     | 47.70       | 60.00      | 84.72                       | D/H/DL/DP    | —               | —         | —         | —         | —  | —  | —     |
| 1360 x 768/60  | 1 360 x 768     | 47.72       | 59.80      | 84.75                       | D/H/DL/DP    | —               | —         | —         | —         | —  | —  | —     |
| 1366 x 768/50  | 1 366 x 768     | 39.55       | 50.00      | 69.92                       | D/H/DL/DP    | —               | —         | —         | —         | —  | —  | —     |
| 1366 x 768/60  | 1 366 x 768     | 48.39       | 60.03      | 86.71                       | D/H/DL/DP    | —               | —         | —         | —         | —  | —  | —     |
| 1366 x 768/60  | 1 366 x 768     | 48.00       | 60.00      | 72.00                       | D/H/DL/DP    | —               | —         | —         | —         | —  | —  | —     |
| 1366 x 768/50  | 1 366 x 768     | 39.56       | 49.89      | 69.00                       | D/H/DL/DP    | —               | —         | —         | —         | —  | —  | —     |
| 1366 x 768/60  | 1 366 x 768     | 47.71       | 59.79      | 85.50                       | D/H/DL/DP    | —               | —         | —         | —         | —  | —  | —     |
| 1400 x 1050/60 | 1 400 x 1 050   | 65.22       | 60.00      | 122.61                      | D/H/DL/DP    | —               | —         | —         | —         | —  | —  | —     |
| 1400 x 1050/75 | 1 400 x 1 050   | 82.20       | 75.00      | 155.85                      | D/H/DL/DP    | —               | —         | —         | —         | —  | —  | —     |
| 1440 x 900/60  | 1 440 x 900     | 55.47       | 59.90      | 88.75                       | D/H/DL/DP    | —               | —         | —         | —         | —  | —  | —     |
| 1440 x 900/60  | 1 440 x 900     | 55.92       | 60.00      | 106.47                      | D/H/DL/DP    | —               | —         | —         | —         | —  | —  | —     |
| 1600 x 900/50  | 1 600 x 900     | 46.30       | 50.00      | 97.05                       | D/H/DL/DP    | —               | —         | —         | —         | —  | —  | —     |
| 1600 x 900/60  | 1 600 x 900     | 60.00       | 60.00      | 108.00                      | D/H/DL/DP    | —               | —         | —         | —         | —  | —  | —     |
| 1600 x 900/60  | 1 600 x 900     | 55.99       | 59.95      | 118.25                      | D/H/DL/DP    | —               | —         | —         | —         | —  | —  | —     |
| 1600 x 900/60  | 1 600 x 900     | 55.92       | 60.00      | 119.00                      | D/H/DL/DP    | —               | —         | —         | —         | ○  | ○  | ○     |
| 1600 x 1200/60 | 1 600 x 1 200   | 75.00       | 60.00      | 162.00                      | D/H/DL/DP    | —               | —         | —         | —         | —  | —  | —     |
| 1680 x 1050/60 | 1 680 x 1 050   | 65.29       | 59.95      | 146.25                      | D/H/DL/DP    | —               | —         | —         | —         | —  | —  | —     |
| 1920 x 1080/60 | 1 920 x 1 080*3 | 66.59       | 59.93      | 138.50                      | D/H/DL/DP    | —               | —         | —         | —         | —  | —  | —     |
| 1920 x 1080/60 | 1 920 x 1 080   | 67.50       | 60.00      | 148.50                      | D/H/DL/DP    | ○               | ○         | ○         | ○         | ○  | ○  | ○     |
| 1920 x 1200/60 | 1 920 x 1 200   | 74.04       | 59.95      | 154.00                      | D/H/DL/DP    | ○               | ○         | ○         | ○         | ○  | ○  | ○     |
| 1920 x 2160/60 | 1 920 x 2 160   | 133.29      | 59.99      | 277.25                      | H/DL/DP      | —               | —         | —         | —         | —  | —  | —     |
| 1920 x 2160/60 | 1 920 x 2 160   | 135.00      | 60.00      | 297.00                      | H/DL/DP      | —               | —         | —         | —         | —  | —  | —     |
| 2560 x 1440/60 | 2 560 x 1 440   | 88.79       | 59.95      | 241.50                      | H/DL/DP      | —               | —         | ○         | —         | ○  | ○  | —     |



| 対応信号           | 解像度<br>(ドット)  | 走査周波数       |            | ドット<br>クロック<br>周波数<br>(MHz) | フォー<br>マツト *2 | プラグアンドプレイ対応信号 *5 |           |           |           |    |    |       |
|----------------|---------------|-------------|------------|-----------------------------|---------------|------------------|-----------|-----------|-----------|----|----|-------|
|                |               | 水平<br>(kHz) | 垂直<br>(Hz) |                             |               | HDMI             |           |           |           | DL | DP | DVI-D |
|                |               |             |            |                             |               | EDID<br>1        | EDID<br>2 | EDID<br>3 | EDID<br>4 |    |    |       |
| 2560 x 1600/50 | 2 560 x 1 600 | 82.37       | 49.95      | 286.00                      | H/DL/DP       | —                | —         | —         | —         | —  | —  | —     |
| 2560 x 1600/60 | 2 560 x 1 600 | 98.71       | 59.97      | 268.50                      | H/DL/DP       | —                | —         | —         | —         | —  | —  | —     |
| 3840 x 1080/60 | 3 840 x 1 080 | 66.63       | 59.97      | 266.50                      | H/DL/DP       | —                | —         | —         | —         | —  | —  | —     |
| 3840 x 2160/30 | 3 840 x 2 160 | 65.69       | 29.98      | 262.75                      | H/DL/DP       | —                | —         | —         | —         | —  | ○  | —     |
| 3840 x 2160/60 | 3 840 x 2 160 | 133.31      | 60.00      | 533.25                      | H/DP          | —                | —         | —         | —         | —  | ○  | —     |

\*1: Pixel-Repetition 信号 (ドットクロック周波数 27.0MHz) のみ

\*2: フォーマットを表す記号は以下の通りです。

D : DVI-D (DVI-D IN)  
H : HDMI (HDMI 1、HDMI 2)  
DL : DIGITAL LINK (DIGITAL LINK)  
DP : DisplayPort (DisplayPort)

\*3: VESA CVT-RB (Reduced Blanking) 準拠

\*4: YCbCr 4:2:0 フォーマットのみ対応です。

\*5: プラグアンドプレイ対応信号欄に○がある信号は、本機のEDID(Extended Display Identification Data)に記載している信号です。  
プラグアンドプレイ対応信号欄に○がない信号は、本機が対応していてもコンピューター側で解像度の選択ができない場合があります。

### お知らせ

- 55V 型の画素数は水平 1 920 × 垂直 1 080 です。解像度が異なる信号は画素数に変換されて表示されます。
- 自動判別した信号フォーマットが、実入力信号と異なった表示になる場合があります。
- 解像度のドット数の後ろにある「i」はインターレース信号を意味します。
- 1080/30PsF 信号および 1080/25PsF 信号が入力された場合、それぞれ 1080/60i 信号および 1080/50i 信号として処理し、表示します。
- 1920 x 2160/60 信号 (ドットクロック周波数 297.00MHz、DIGITAL LINK フォーマット) が入力された場合、3840x2160/60p と表示します。

# 工場出荷時の設定に戻すには

以下のデータを工場出荷時の状態に戻します。

「画質の調整」「音声の調整」「初期設定」「位置調整」メニューの設定、調整値、内蔵光 ID、「初期設定」-「イメージ設定」で登録したユーザーイメージ

## お知らせ

- 「初期設定」-「ロングライフ設定」は、工場出荷時設定で初期化されません。

## ■ リモコン操作

- 1 <初期設定> を押して「初期設定」メニューを表示する
- 2 ▲▼ で「オプション設定」を選び、<決定> を押す

以下のような画面が表示されます。

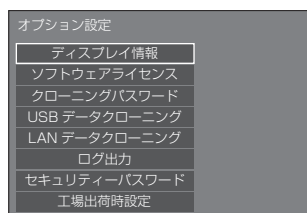

- 3 ▲▼ で「工場出荷時設定」を選び、<決定> を押す

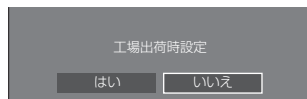

- 4 ◀▶ で「はい」を選び、<決定> を押す

「工場出荷時設定（しばらくお待ちください。）」というメッセージが表示されます。

- 5 「ディスプレイの電源をオフしてください。」というメッセージが表示された後、本体の電源ボタン (⏻/⏿) を押して電源を切る

※ 電源ボタンがロックされている場合は、電源プラグをコンセントから抜いてください。

## ■ 本体操作

- 1 <MENU> を数回押して「初期設定」メニューを表示する

- 2 ▲▼ で「表示言語切換」を選び、<ENTER> を 5 秒以上押す
- 3 <-> で「はい」を選び、<ENTER> を押す

「工場出荷時設定（しばらくお待ちください。）」というメッセージが表示されます。

- 4 「ディスプレイの電源をオフしてください。」というメッセージが表示された後、本体の電源ボタン (⏻/⏿) を押して電源を切る

※ 電源ボタンがロックされている場合は、電源プラグをコンセントから抜いてください。

# ボタン操作制限、リモコン操作制限の設定を標準値に戻すには

「ボタン操作制限」「リモコン操作制限」「リモコン ID 機能」の設定を行ない、リモコンと本体のボタンで本機の実操作ができなくなったときに、設定を「オフ」に戻し操作ができるようにします。

- 1 本体操作部の <-> とリモコンの <戻る> を同時に 5 秒以上押す

「工場出荷時設定」を表示した後、表示が消えロックが解除されます。

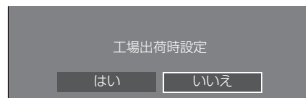

- ・「ボタン操作制限」「リモコン操作制限」「リモコン ID 機能」の設定が「オフ」に戻ります。

# リモコン操作制限の設定を標準値に戻すには

「リモコン操作制限」(87 ページ) の設定を行ない、リモコンの操作ができなくなったときに、設定を「オフ」に戻し操作ができるようにします。

- 1 リモコンの <初期設定> を 5 秒以上押す

「リモコン操作制限」の設定が「オフ」に戻ります。

# 修理を依頼される前に・・・ もう一度次の点をお調べください。

| こんなとき                         | ここをお調べください   | 参照ページ                                |
|-------------------------------|--|--------------------------------------|
| 画面に光らない点がある                   | ● 液晶パネルは非常に精密度の高い技術で作られています。画面の一部に画素欠けや輝点が存在する場合があります。これは故障ではありません。  | -                                    |
| 電源が入らない                       | ● コンセントまたは本機から電源プラグやコネクタが外れていませんか。   | 19                                   |
| 電源が自動的に切れる                    | ● 「無信号自動オフ」、「HDMI1 パワーマネージメント」、「HDMI2 パワーマネージメント」、「DisplayPort パワーマネージメント」、「DIGITAL LINK パワーマネージメント」、「DVI-D パワーマネージメント」または「無操作自動オフ」が「オン（有効）」に設定されていませんか。   | 64・70                                |
| 電源ランプが橙色点滅する                  | ● 故障の可能性があります。お買い上げの販売店にご相談ください。   | -                                    |
| リモコンで操作できない                   | ● 電池が消耗していませんか。電池は正しく入っていますか。<br>● リモコン受信部に外光や蛍光灯の強い光が当たっていませんか。<br>● リモコン受信部とリモコン間に障害物はありませんか。<br>(55V 型のみ)<br>設置状況に問題がない場合はリモコン受信部を本体の端面より引き出してご使用ください。<br>● 本機専用のリモコンを使用していますか。(他のリモコンでは動作しません)<br>● 「リモコン操作制限」設定を「オフ」以外にいませんか。<br>● 「リモコン ID 機能」設定を「オン」にいませんか。<br>● リモコンの <ID MODE> スイッチを「ON」にいませんか。(ID リモコン使用時) | -<br>-<br>31<br>-<br>87<br>84<br>133 |
| ID リモコン機能が使用できない (ID リモコン使用時) | ● 「リモコン ID 機能」設定を「オン」にしていますか。また、リモコンの <ID MODE> スイッチを「ON」にしていますか。(「リモコン ID 機能」設定を「オン」にしている場合は、リモコンの <ID MODE> スイッチを「ON」にして ID 番号を設定する必要があります)  | 84                                   |
| 映像が出るまでに時間がかかる                | ● 本機は美しい映像を再現させるため各種信号をデジタル処理しておりますので、電源を入れたとき、入力を切り換えたときに映像が出るまでに少し時間がかかる場合があります。   | -                                    |
| 画面にはん点が出る                     | ● 自動車・電車・高圧線・ネオンなどからの妨害電波を受けている可能性があります。   | -                                    |
| 色が薄い                          | ● 色の濃さの調整がずれていませんか。(映像の調整値をご確認ください。)   | 45                                   |
| 色模様が出たり<br>色が消える              | ● 他の映像機器から影響(妨害電波)を受けていませんか。<br>本機の設置場所を変えると良化することもあります。   | -                                    |
| 画面の上または下が欠ける                  | ● 映像の画面位置調整をずらしたままになっていませんか。<br>画面位置の調整をしてください。  | 43・43                                |
| 画面の上下に映像の出ない部分ができる            | ● 16:9 より横長の映像ソフト(シネマサイズのソフトなど)のときは、画面の上下に映像のない部分ができることがあります。  | -                                    |
| 映像の輪郭がチラチラする                  | ● 液晶パネルの駆動方式による特性上、動きのある映像部分で輪郭がチラチラするように見えることがありますが、故障ではありません。  | -                                    |
| 本体のボタンで操作できない                 | ● 「ボタン操作制限」設定を「オフ」以外にいませんか。  | 87                                   |
| 映像、音声が出ないことがある                | ● HDMI 信号や DVI 信号をセレクトや分配器を通して本機に入力した場合、使用する機器によっては映像と音声の出力が正常に行われない場合があります。<br>本機の電源を入れ直すまたは、セレクトや分配器の交換を行うと症状が改善する場合があります。   | -                                    |

| こんなとき   | ここをお調べください   | 参照ページ   |
|---|--|---------|
| <p>小さな音が大きく聞こえたり、大きな音にリミットが掛かっている。<br/>ノイズ音が気になる。<br/>音楽を聴くときボーカルと楽器の音量バランスがおかしい。</p> | <ul style="list-style-type: none"> <li>● 「音量自動調整」 がオン（弱 / 中 / 強）に設定されていませんか。</li> </ul>  | 44      |
| <p>音声の歪み、ノイズ音が気になる</p>  | <ul style="list-style-type: none"> <li>● 音声入力端子（AUDIO IN）に定格（0.5 Vrms）以上の音声が入力されていませんか。<br/>定格内の音声入力でご使用ください。</li> </ul>   | 142・143 |
| <p>映像が出ないなど表示がおかしい、または急にリモコンが操作できなくなった</p>  | <ul style="list-style-type: none"> <li>● 本機には非常に高度なソフトウェアが組み込まれております。万一「リモコンが操作できない」「表示が乱れる」など、何かおかしいと感じられたときは、電源プラグをコンセントから抜き、約 5 秒以上後に再度電源プラグを差し込み、電源を入れてください。</li> </ul>                | 34      |
| <p>RS-232C 制御ができない</p>  | <ul style="list-style-type: none"> <li>● 接続は正しく行われていますか。</li> </ul>  | 26      |
| <p>LAN 制御ができない</p>  | <ul style="list-style-type: none"> <li>● 接続は正しく行われていますか。</li> </ul>  | 89      |
|   | <ul style="list-style-type: none"> <li>● WEB ブラウザーコントロール、コマンドコントロールで制御する場合は、「ネットワーク設定」の「ネットワークコントロール」が「オン」になっていますか。</li> </ul>   | 73      |
|   | <ul style="list-style-type: none"> <li>● 「LAN 設定」は正しく設定されていますか。</li> </ul>   | 74      |
|   | <ul style="list-style-type: none"> <li>● AMX 社、Extron 社または Crestron Electronics, Inc. の機器を接続している場合は、「AMX D. D.」設定、「Extron XTP」設定または「Crestron Connected™」設定をお使いの機器に合わせて設定してください。</li> </ul> | 74      |
| <p>DIGITAL LINK 端子の映像または音声が出ない</p>  | <ul style="list-style-type: none"> <li>● 映像（出力）機器とツイストペアケーブル伝送器、ツイストペアケーブル伝送器と本機との接続は正しく行われていますか。</li> </ul>   | 90      |
|   | <ul style="list-style-type: none"> <li>● 「ネットワーク設定」の「DIGITAL LINK モード」が「イーサネット」になっていませんか。</li> </ul>   | 75      |
| <p>USB メディアプレーヤーでファイルを再生できるが、メモリービューワーでファイルが再生できない</p>                                | <ul style="list-style-type: none"> <li>● USB メディアプレーヤーの再生ファイル仕様と、メモリービューワーの再生ファイル仕様を確認してください。</li> </ul>   | 107・118 |
| <p>光 ID が受信できない</p>   | <ul style="list-style-type: none"> <li>● 「光 ID」が「オフ」になっていませんか。</li> </ul>  | 70      |
|   | <ul style="list-style-type: none"> <li>● 「光 ID」が「外部制御」の場合<br/>複数台監視制御ソフトウェア、コンテンツマネージメントソフトウェアまたは USB メディアプレーヤーの機能により光 ID の送出を指定していますか。</li> </ul>   | 94      |
|   | <ul style="list-style-type: none"> <li>● 液晶パネルに強い光が当たっていませんか。</li> </ul>   | 11      |
|   | <ul style="list-style-type: none"> <li>● 表示されている映像が暗いと受信しにくいことがあります。</li> </ul>  | 70      |
|   | <ul style="list-style-type: none"> <li>● 端末（スマートフォン / タブレット）は正しく設定されていますか。</li> </ul>  | 11      |

# 保証とアフターサービス (よくお読みください)

修理・お取り扱い・お手入れなどのご相談は、まず、お買い上げの販売店へお申し付けください。

## 修理を依頼されるとき

139 ページ「修理を依頼される前に…」の表や、組み合わせをされた機器の「取扱説明書」もよくお読みのうえ調べていただき、直らないときは、まず電源プラグを抜いて、お買い上げの販売店へご連絡ください。

### ● 保証期間中は

保証書の規定に従って出張修理をさせていただきます。

### ● 保証期間を過ぎているときは

修理すれば使用できる製品については、ご要望により修理させていただきます。

下記修理料金の仕組みをご参照のうえご相談ください。

### ● 修理料金の仕組み

修理料金は、技術料・部品代・出張料などで構成されています。

**技術料** は、診断・故障箇所の修理および部品交換・調整・修理完了時の点検などの作業にかかる費用です。

**部品代** は、修理に使用した部品および補助材料代です。

**出張料** は、お客様のご依頼により製品のある場所へ技術者を派遣する場合の費用です。

## ■ 保証書

お買い上げ日・販売店名などの記入を必ず確かめ、お買い上げの販売店からお受け取りください。

よくお読みのあと、保存してください。

## ■ 補修用性能部品の保有期間

パナソニック コネクト株式会社は、この液晶ディスプレイの補修用性能部品を、製造打ち切り後 8 年保有しています。

注) 補修用性能部品とは、その製品の機能を維持するために必要な部品です。

## ■ 修理を依頼されるときご連絡いただきたい内容

ご氏名・ご住所・電話番号

製品名・品番・お買い上げ日

故障または異常の内容

訪問ご希望日

## ■ 使いかた・お手入れ・修理などは、まず、お買い求め先へご相談ください。

## ■ その他ご不明な点は下記へご相談ください。

パナソニック 業務用ディスプレイサポートセンター

電話 フリーダイヤル  **0120-872-002**

※携帯電話からもご利用いただけます。

営業時間：月～金（祝日と弊社休業日を除く）  
9:00～17:30（12:00～13:00は受付のみ）

ホームページからのお問い合わせは

<https://panasonic.biz/cns/prodisplays/supportcenter/>

ご使用の回線(IP 電話やひかり電話など)によっては、回線の混雑時に数分で切れる場合があります。

## ご相談窓口におけるお客様の個人情報のお取り扱いについて

パナソニック コネクト株式会社およびグループ関係会社は、お客様の個人情報をご相談対応や修理対応などに利用させていただき、ご相談内容は録音させていただきます。また、折り返し電話をさせていただくときのために発信番号を通知いただいております。なお、個人情報を適切に管理し、修理業務等を委託する場合や正当な理由がある場合を除き、第三者に開示・提供いたしません。個人情報に関するお問い合わせは、ご相談いただきました窓口にご連絡ください。

# 仕様

## 本体

| 品番                       | TH-86SQ1HJ (86V型) *1   | TH-75SQ1HJ (75V型) *1        |
|--------------------------|--|-----------------------------|
| 種類                       | UHD 液晶ディスプレイ   |                             |
| 使用電源                     | AC100 V ± 10 % 50 Hz / 60 Hz   |                             |
| 消費電力                     | 735 W  | 725 W                       |
|                          | 本体電源「切」時 約 0.3 W<br>リモコンで電源「切」時 約 0.5 W  |                             |
| 音声実用最大出力                 | 20 W (10 W + 10 W) JEITA   |                             |
| スピーカー                    | フルレンジ : 1.5 cm × 2.5 cm × 1 / φ 7 cm × 1 2個  |                             |
| 液晶ディスプレイ<br>パネル          | Direct LED バックライト  |                             |
|                          | 86 V 型*1 (アスペクト比 16 : 9)   | 75 V 型*1 (アスペクト比 16 : 9)    |
| 画面寸法                     | 幅 : 1 895.0 mm   | 幅 : 1 649.6 mm              |
|                          | 高さ : 1 065.9 mm  | 高さ : 927.9 mm               |
|                          | 対角 : 2 174.2 mm  | 対角 : 1 892.7 mm             |
| 画素数                      | 8 294 400 画素 (水平 3 840 × 垂直 2 160)   |                             |
| 動作使用条件                   | 温度 : 0 °C ~ 40 °C*2 湿度 : 20 % ~ 80 % (結露のないこと)   |                             |
| 稼働時間                     | 24 時間 / 日  |                             |
| SLOT 用 供給電力              | 3.3 V / 最大 1.1 A, 12 V / 最大 5.5 A  |                             |
| HDMI 入力端子                | TYPE A コネクター*3 × 2 (4K 対応) HDCP2.2 対応  |                             |
| HDMI 1・HDMI 2            | 音声信号 リニア PCM (サンプリング周波数 : 48 kHz/44.1 kHz/32 kHz)  |                             |
| DisplayPort 入力端子         | DisplayPort 端子 × 1 HDCP2.2 対応  |                             |
| DisplayPort IN           | 音声信号 リニア PCM (サンプリング周波数 : 48 kHz/44.1 kHz/32 kHz)  |                             |
| DisplayPort 出力端子         | DisplayPort 端子 × 1 HDCP1.4 対応  |                             |
| DisplayPort OUT          |  |                             |
| デジタル RGB 入力端子            | DVI-D 24 ピン × 1 DVI Revision 1.0 準拠 HDCP 1.1 対応  |                             |
| DVI-D IN                 |  |                             |
| 音声入力端子                   | ステレオミニジャック (φ 3.5 mm) × 1 0.5 V [rms]  |                             |
| AUDIO IN                 |  |                             |
| 音声出力端子                   | ステレオミニジャック (φ 3.5 mm) × 1 0.5 V [rms]<br>出力 : 可変 (-∞ ~ 0 dB) (1 kHz 0 dB 入力, 10 k Ω 負荷時) |                             |
| AUDIO OUT                |  |                             |
| シリアル入力端子                 | 外部制御用端子  |                             |
| SERIAL IN                | D-sub 9 ピン × 1 RS-232C 準拠  |                             |
| LAN 端子                   | RJ45 × 1 ネットワーク接続用、PLink 対応  |                             |
| LAN                      | 通信方式 : RJ45 10BASE-T/100BASE-TX  |                             |
| DIGITAL LINK /<br>LAN 端子 | RJ45 × 1 ネットワーク接続用、DIGITAL LINK 接続用、PLink 対応   |                             |
| DIGITAL LINK / LAN       | 通信方式 : RJ45 100BASE-TX ロングリーチモード対応 HDCP2.2 対応  |                             |
| リモコンスルー端子                |  |                             |
| IR IN                    | ステレオミニジャック (φ 3.5 mm) × 1  |                             |
| IR OUT                   | ステレオミニジャック (φ 3.5 mm) × 1  |                             |
| USB 端子                   | USB コネクター × 2、TYPE A   |                             |
| USB                      | DC 5V/1A (手前側端子)、DC 5V/2A (奥側端子)   |                             |
| 外部スピーカー端子                | 8 Ω、30 W [15 W + 15 W] (10 % THD)  |                             |
| EXT SP                   |  |                             |
| センサー端子                   | 4 極超ミニジャック (φ 2.5 mm) × 1  |                             |
| SENSOR IN                |  |                             |
| 外形寸法                     | 幅 : 1 929 mm   | 幅 : 1 684 mm                |
|                          | 高さ : 1 100 mm  | 高さ : 962 mm                 |
|                          | 奥行 : 96 mm (取っ手を除く : 82 mm)  | 奥行 : 96 mm (取っ手を除く : 82 mm) |
| 質量                       | 約 57.8 kg  | 約 42.2 kg                   |
| キャビネット材質                 | 金属   |                             |

| 品番                       | TH-65WQ1HJ (65V型) ※1                               | TH-55WF1HJ (55V型) ※1                         |
|--------------------------|--|--|
| 種類                       | UHD 液晶ディスプレイ                                       | FHD 液晶ディスプレイ                                 |
| 使用電源                     | AC100 V ± 10 % 50 Hz / 60 Hz                       |  |
| 消費電力                     | 740 W  | 550 W  |
|                          | 本体電源「切」時 約 0.3 W<br>リモコンで電源「切」時 約 0.5 W            |  |
| 音声実用最大出力                 | 20 W (10 W + 10 W) JEITA                           |  |
| スピーカー                    | フルレンジ：φ 3 cm × 2 2個                                |  |
| 液晶ディスプレイ<br>パネル          | Direct LED バックライト                                  |  |
|                          | 65 V 型※1<br>(アスペクト比 16 : 9)                        | 55 V 型※1<br>(アスペクト比 16 : 9)                  |
| 画面寸法                     | 幅：1 428.4 mm<br>高さ：803.5 mm<br>対角：1 638.9 mm       | 幅：1 209.6 mm<br>高さ：680.4 mm<br>対角：1 387.8 mm |
|                          | 8 294 400 画素<br>(水平 3 840 × 垂直 2 160)              | 2 073 600 画素<br>(水平 1 920 × 垂直 1 080)        |
| 動作使用条件                   | 温度：0 °C ~ 40 °C※2、4 湿度：20 % ~ 80 % (結露のないこと)       |  |
| 稼働時間                     | 24 時間 / 日  |  |
| SLOT 用 供給電力              | 3.3 V / 最大 1.1 A、12 V / 最大 5.5 A                   |  |
| HDMI 入力端子                | TYPE A コネクター※3 × 2 (4K 対応) HDCP2.2 対応              |  |
| HDMI 1・HDMI 2            | 音声信号 リニア PCM (サンプリング周波数：48 kHz/44.1 kHz/32 kHz)    |  |
| DisplayPort 入力端子         | DisplayPort 端子 × 1 HDCP2.2 対応                      |  |
| DisplayPort IN           | 音声信号 リニア PCM (サンプリング周波数：48 kHz/44.1 kHz/32 kHz)    |  |
| DisplayPort 出力端子         | DisplayPort 端子 × 1 HDCP1.4 対応                      |  |
| DisplayPort OUT          |  |  |
| デジタル RGB 入力端子            | DVI-D 24 ピン × 1 DVI Revision 1.0 準拠 HDCP 1.1 対応    |  |
| DVI-D IN                 |  |  |
| 音声入力端子                   | ステレオミニジャック (φ 3.5 mm) × 1 0.5 V [rms]              |  |
| AUDIO IN                 |  |  |
| 音声出力端子                   | ステレオミニジャック (φ 3.5 mm) × 1 0.5 V [rms]              |  |
| AUDIO OUT                | 出力：可変 (-∞ ~ 0 dB) (1 kHz 0 dB 入力、10 k Ω 負荷時)       |  |
| シリアル入力端子                 | 外部制御用端子  |  |
| SERIAL IN                | D-sub 9 ピン × 1 RS-232C 準拠                          |  |
| LAN 端子                   | RJ45 × 1 ネットワーク接続用、PLink 対応                        |  |
| LAN                      | 通信方式：RJ45 10BASE-T/100BASE-TX                      |  |
| DIGITAL LINK /<br>LAN 端子 | RJ45 × 1 ネットワーク接続用、DIGITAL LINK 接続用、PLink 対応       |  |
| DIGITAL LINK / LAN       | 通信方式：RJ45 100BASE-TX ロングリーチモード対応 HDCP2.2 対応        |  |
| リモコンスルー端子                |  |  |
| IR IN                    | ステレオミニジャック (φ 3.5 mm) × 1                          |  |
| IR OUT                   | ステレオミニジャック (φ 3.5 mm) × 1                          |  |
| USB 端子                   | USB コネクター × 2、TYPE A                               |  |
| USB                      | DC 5V/1A (手前側端子)、DC 5V/2A (奥側端子)                   |  |
| 外部スピーカー端子                | 8 Ω、30 W [15 W + 15 W] (10 % THD)                  |  |
| EXT SP                   |  |  |
| センサー端子                   | 4 極超ミニジャック (φ 2.5 mm) × 1                          |  |
| SENSOR IN                |  |  |
| 外形寸法                     | 幅：1 463 mm<br>高さ：838 mm<br>奥行：94 mm (取っ手を除く：82 mm) | 幅：1 242 mm<br>高さ：713 mm<br>奥行：84 mm          |
|                          |  |  |
| 質量                       | 約 35.5 kg  | 約 27.4 kg                                    |
| キャビネット材質                 | 金属   |  |

## リモコン

|      |                                  |
|------|----------------------------------|
| 使用電源 | DC 3 V (単 4 形マンガンまたはアルカリ乾電池 2 個) |
| 操作距離 | 約 7 m 以内 (リモコン受信部正面)             |
| 質量   | 約 63 g (乾電池含む)                   |
| 外形寸法 | 幅 : 48 mm 高さ : 134 mm 奥行 : 20 mm |

※ 1 ディスプレイの V 型は、有効画面の対角寸法を基準とした大きさの目安です。

※ 2 高地 (海拔 1 400 m 以上 2 800 m 未満) で使用する場合は使用環境温度は 0℃～35℃になります。

※ 3 VIERA LINK 非対応

※ 4 (65/55V 型のみ) 本機を直射日光にされされるような場所に設置して使用する場合は使用環境温度は次の内容になります。

0℃～30℃ (海拔 1 400 m 未満)

0℃～25℃ (海拔 1 400 m 以上～2 800 m 未満)

本機を使用できるのは日本国内のみで、外国では電源電圧が異なりますので使用できません。

(This set is designed for use in Japan only and can not be used in any other country.)



# ソフトウェアライセンス

本製品は、以下の種類のソフトウェアから構成されています。

- (1) パナソニック コネクト株式会社 (パナソニック コネクト) が独自に開発したソフトウェア
  - (2) 第三者が保有しており、パナソニック コネクトにライセンスされたソフトウェア
  - (3) GNU GENERAL PUBLIC LICENSE Version2.0 (GPL V2.0) に基づきライセンスされたソフトウェア
  - (4) GNU LESSER GENERAL PUBLIC LICENSE Version2.1 (LGPLV2.1) に基づきライセンスされたソフトウェア
  - (5) GPL V2.0、LGPL V2.1 以外の条件に基づきライセンスされたオープンソースソフトウェア
- 上記 (3) ~ (5) に分類されるソフトウェアは、これら単体で有用であることを期待して頒布されますが、「商品性」または「特定の目的についての適合性」についての黙示の保証をしないことを含め、一切の保証はなされません。詳細は、本製品の初期設定メニューからの所定の操作によって [ソフトウェアライセンス] の選択により表示されるライセンス条件をご参照ください。

パナソニック コネクトは、本製品の発売から少なくとも3年間、以下の問い合わせ窓口にご連絡いただいた方に対し、実費にて、GPL V2.0、LGPL V2.1、またはソースコードの開示義務を課すその他の条件に基づきライセンスされたソフトウェアに対応する完全かつ機械読取り可能なソースコードを、それぞれの著作権者の情報と併せて提供します。

問い合わせ窓口 : [oss-cd-request@gg.jp.panasonic.com](mailto:oss-cd-request@gg.jp.panasonic.com)

本製品は、AVC Patent Portfolio License、VC-1 Patent Portfolio License 及び MPEG-4 Visual Patent Portfolio License に基づきライセンスされており、以下に記載する行為に係るお客様の個人的または非営利目的の使用を除いてはライセンスされておりません。

- (i) 画像情報を AVC 規格、VC-1 規格及び MPEG-4 Visual 規格に準拠して (以下、AVC/VC-1/MPEG-4 ビデオ) 記録すること。
  - (ii) 個人的活動に従事する消費者によって記録された AVC/VC-1/MPEG-4 ビデオ、または、ライセンスを受けた提供者から入手した AVC/VC-1/MPEG-4 ビデオを再生すること。
- 詳細については MPEG LA, LLC ホームページ (<http://www.mpegla.com>) をご参照ください。

## 商標について

- ・ Microsoft、Windows、Internet Explorer、Microsoft Edge は、米国 Microsoft Corporation の米国およびその他の国における登録商標または商標です。
- ・ Mac、macOS、Safari は、米国および他の国々で登録された Apple Inc. の商標です。
- ・ PJLink 商標は、日本、米国その他の国や地域における登録又は出願商標です。
- ・ HDMI、High-Definition Multimedia Interface、および HDMI ロゴ は、米国およびその他の国における HDMI Licensing Administrator, Inc. の商標または、登録商標です。
- ・ JavaScript は、Oracle Corporation 及びその子会社、関連会社の米国及びその他の国における登録商標または商標です。
- ・ Crestron Connected、Crestron Connected ロゴ、Crestron Fusion、Crestron RoomView、RoomView は、Crestron Electronics, Inc. の、米国および / または各国での商標または登録商標です。
- ・ 「LinkRay」および「LinkRay」アイコンは、パナソニック ホールディングス株式会社の商標です。

なお、各社の商標および製品商標に対しては特に注記のない場合でも、これを十分尊重いたします。

## ■ヨーロッパ連合以外の国の廃棄処分に関する情報



これらのシンボルマークは EU 域内のみ有効です。

製品を廃棄する場合には、最寄りの市町村窓口、または販売店で、正しい廃棄方法をお問い合わせください。



### 警告

この装置は、クラス A 機器です。この装置を住宅環境で使用すると電波妨害を引き起こすことがあります。この場合には使用者が適切な対策を講ずるよう要求されることがあります。

JIS C 61000-3-2 適合品

本装置は、高周波電流規格 JIS C 61000-3-2 に適合しています。

|                               |        |         |                     |
|-------------------------------|--------|---------|---------------------|
| 便利メモ<br>おぼえのため記入<br>されると便利です。 | お買い上げ日 | 年 月 日   | 品 番                 |
|                               | 販売店名   | ☎ ( ) - | お客様ご相談窓口<br>☎ ( ) - |

パナソニック コネクト株式会社

〒571-8503 大阪府門真市松葉町 2 番 15 号

© Panasonic Connect Co., Ltd. 2022