

放送設備 システム図

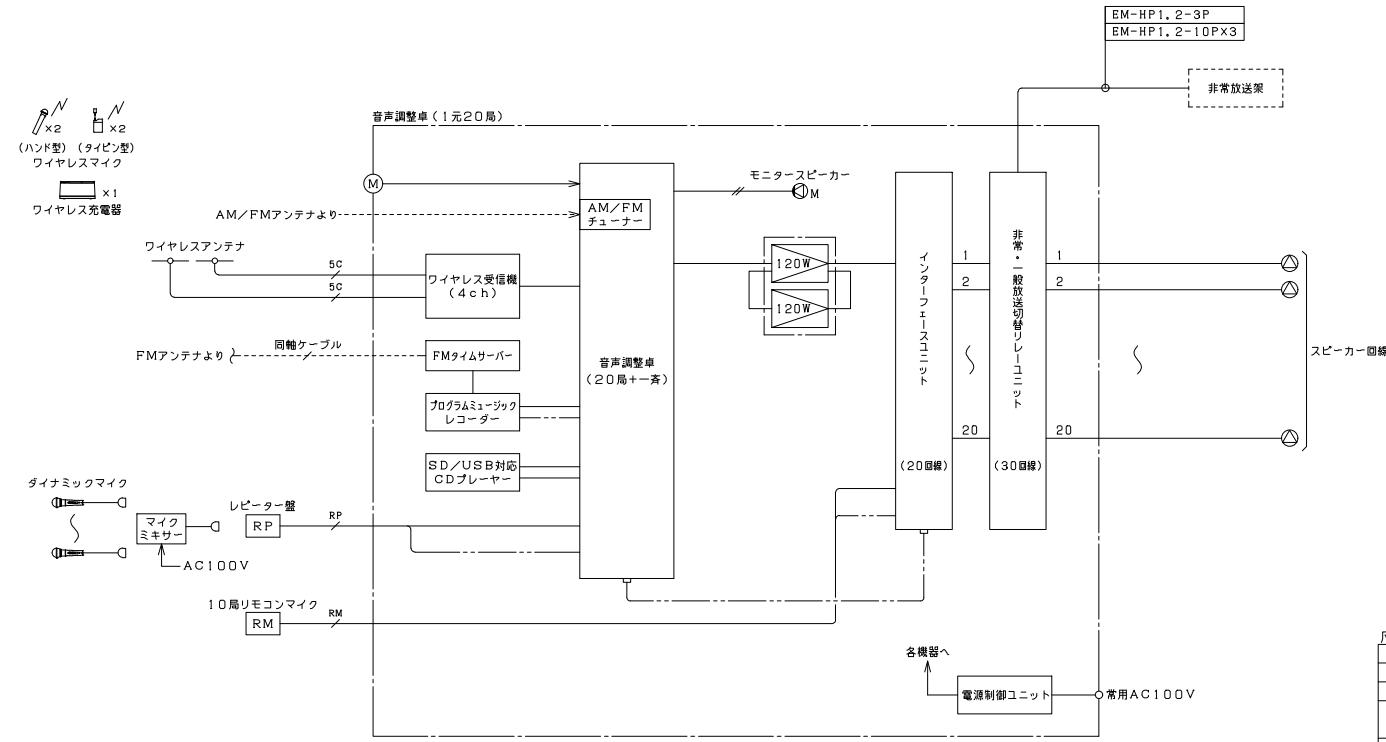

凡例

EM-AE1, 2-3C
EM-AE1, 2-2C
EM-5C-FB
EM-MEES0, 75-2C
EM-CPPE0, 9-10P
EM-MEES0, 75-2C
EM-CPPE0, 9-3P

リモコンマイク (10局+一斉)

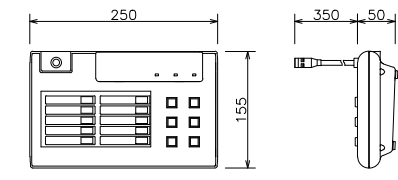

電源	DC24V (主装置より供給)
音声入出力	マイクホン: 単一指向性ECM内蔵マイク ライン入力: 単端フォーンジャック、不平衡 音声出力: 即結端子台、平衡 録音出力: 単端フォーンジャック、不平衡 その他: 拡張1/2Fコネクタ×1
制御容量	最大DC30V、最大DC80mA
その他	拡張1/2Fコネクタ×1

パナソニック: WR-210A 相当品

レピーター盤

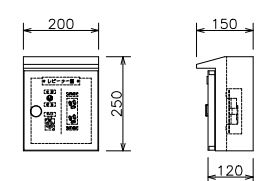

材質	SUS304 t=1.5mm ヘアライン仕上げ
収納	マイク: XLR3-31F77 アンプ起動スイッチ: トグルスイッチ ACコンセント: WN1162

天井埋込スピーカー (A T T付)

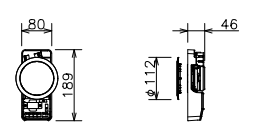

定格入力	3W (3, 3kΩ)、1W (10kΩ)
出力音圧レベル	92dB (1W/1m)
周波数特性	150Hz ~ 20kHz (-20dB)
使用スピーカー	8cmコンスピアカー
仕上げ	本体: ABS樹脂
パネル	ネット: アルミバンディング 白色 枠: ABS樹脂 白色
音量調節	4段階

パナソニック: WS-TN835+WS-TP820-W 相当品

天井埋込スピーカー

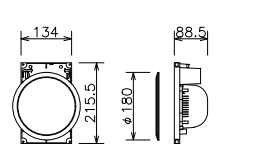

定格入力	6W (1, 67kΩ)、3W (3, 3kΩ)、1W (10kΩ)
出力音圧レベル	94dB (1W/1m)
周波数特性	120Hz ~ 15kHz
使用スピーカー	12cmコンスピアカー
仕上げ	本体: ポリスチレン
パネル	ネット: アルミバンディング、枠: ABS樹脂
音量調節	4段階

パナソニック: WS-TN10+WS-TP12 相当品

音声調整卓 (1元20局)

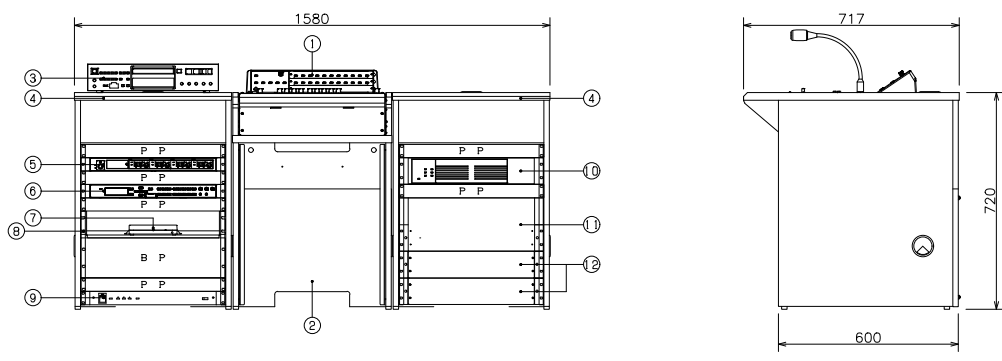

構成

番号	名称	数量	備考
①	音声調整卓 (1元20局)	1	WL-SA211
②	ラジオチューナーユニット	1	WU-T60B
③	増設スイッチユニット	1	WL-SA203
④	本体卓	1	WL-SA200
⑤	SD/USB対応CDプレーヤー	1	CD-200SB
⑥	抽卓	2	WL-SA201
⑦	ワイヤレス受信機 (4ch)	1	WX-UR504
⑧	増設チューナーユニット	2	WX-UD500
⑨	プログラムミュージックレコーダー	1	WZ-PT340
⑩	FMタイムサーバー	1	SN-1010
⑪	棚板	1	RD13-32E
⑫	電源制御ユニット	1	WU-L61
⑬	デジタルアンプ (240W)	1	WU-PD122
⑭	非常・一般放送切替リレーユニット	1	WU-R72
⑮	インターフェースユニット (10回路)	2	WU-SA205

BP: ブランクパネル, PP: 換気用パネル

定格

音声調整卓 (1元20局)	
電源	AC100V 50/60Hz
音声入力	アナウンスマイク×1、マイク×4、ライン×5
増設	チャイム×1、外部制御×1、緊急一斉×1
音声出力	音声出力×1、録音出力×1
制御入力	モニター (1W) ×1、スタジオ連絡 (1W) ×1
制御出力	電源起動×1、停電起動×1、緊急一斉制御×1
スピーカー出力	外部制御×5、他機放送中×1、非常放送優先 (EMG) ×1
その他	状態出力×1、動作中出力×1
その他	20局+一斉 1系統
その他	AM/FMチューナー内蔵、増設スイッチユニット共

SD/USB対応CDプレーヤー

対応メディア	CD、CD-R、CD-RW、USB、SD、SDHC
再生可能フォーマット	CD-DA、MP2、MP3、WAV、AAC、WMA
オーディオ	アナログ出力、デジタル出力
周波数特性	20Hz ~ 20kHz
SN比	90dB以上
ダイナミックレンジ	90dB以上
ワイヤレス受信機 (4ch)	
アンテナ入力	50Ω 2系統2回路
チャンネル出力	-20dBV 600Ω (不平衡) 4回路
受信チャンネル	チューナー1台ごと30波から設定
周波数特性	50Hz ~ 10kHz
ミキシング出力	-20dBV/-60dBV (切替式) 600Ω 不平衡
待機時減信低減機能	解除/6dB設定/12dB設定
受信時減信低減機能	解除/20dB/10dB
その他	電池残量表示: 3段階、チャンネルスキャン機能付き 増設チューナーユニット共

プログラムミュージックレコーダー

プログラムタイマー	週間/年間スケジュール設定可能
時刻精度	過差±0.7秒以内 (25℃)
時刻補正入力	NTPサーバー、親時計、時報音声、接点
記録メディア	SD/SDHCメモリーカード 2GB~32GB
音声ファイルフォーマット	WAV 44.1kHzサンプリング 16bitステレオ/モノラル
音源ファイル	255ファイル
最大録音時間	最大105時間 (32GB使用時)
内蔵音源	8曲固定 (クwestミンスターの録、コールサイン他)
外部制御入力	8回路
制御出力	10回路、動作中出力×1回路
その他 (付加機能)	ライン入力 (内蔵・SD音源ミキシング機能付き)
FMタイムサーバー	
時刻補正方法	FM時報により正時に同期
ネットワーク	10BASE-T/100BASE-TX
その他	機器設置用スリット付棚板共
電源制御ユニット	
電源	AC100V 50/60Hz
ACコンセント	非常動×2、通常動×9 (全コンセント合計最大14, 8A以下)
デジタルアンプ (240W)	
定格出力	240W (120W+120W並列接続時)
周波数特性	50Hz ~ 15kHz
異常制御出力	2端子 (内部並列)
非常・一般放送切替リレーユニット	
制御回路	一般放送30回路 非常放送30回路
音声入力	調整卓3系統 非常系統1系統
音声出力	3系統
スピーカー入力	3系統+非常系統 (30回路)
スピーカー出力	30回路
インターフェースユニット	
リモコンマイク接続部	
電源出力	DC24V
制御入力	10回路、一斉、コールサイン (上り、下り)、 放送制御
音声入力	1回路
スピーカー回路接続部	
スピーカー出力	10回路

モニタースピーカー

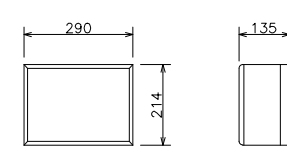

定格入力	3W (3, 3kΩ)、1W (10kΩ)
出力音圧レベル	92dB (1W/1m)
周波数特性	120Hz ~ 12kHz
使用スピーカー	16cmコンスピアカー
仕上げ	木箱: 塩ビシート貼り、ネット: ジャージ

パナソニック: WS-2030A 相当品

天井埋込スピーカー

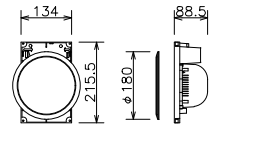

定格入力	6W (1, 67kΩ)、3W (3, 3kΩ)、1W (10kΩ)
出力音圧レベル	94dB (1W/1m)
周波数特性	120Hz ~ 15kHz
使用スピーカー	12cmコンスピアカー
仕上げ	本体: ポリスチレン
パネル	ネット: アルミバンディング、枠: ABS樹脂
音量調節	4段階

パナソニック: WS-TN11+WS-TP12 相当品

天井埋込スピーカー

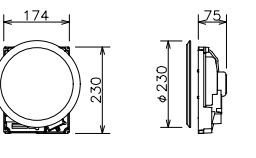

定格入力	3W (3, 3kΩ)、1W (10kΩ)
出力音圧レベル	95dB (1m/1W)
周波数特性	85Hz ~ 15kHz (-20dB)
使用スピーカー	16cmコンスピアカー
仕上げ	本体: ABS樹脂
パネル	ネット: アルミバンディング 白色 枠: ABS樹脂 白色
音量調節	4段階

パナソニック: WS-TN630+WS-6530 相当品

注意: 本図は参考図です。ご利用者の責任の下に件名に合わせたシステム構築を行い必要な箇所を編集後、ご活用ください。

放送設備 デスク型アンプ 1元20局 240W (リレー有)

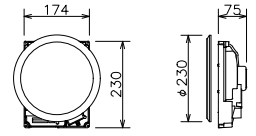
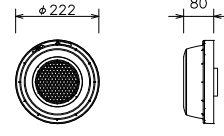
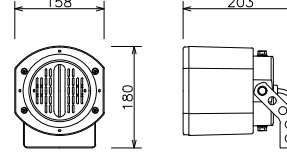
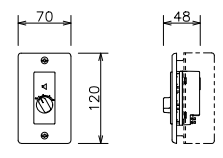
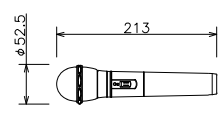
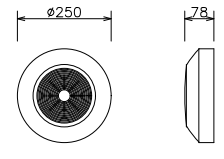
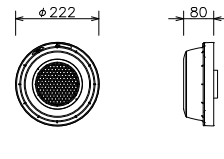
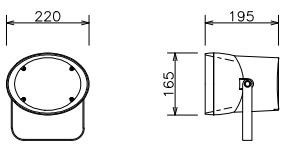
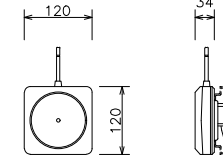
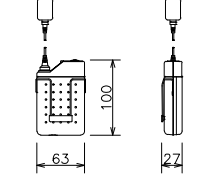
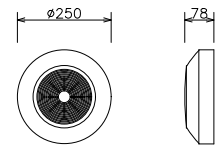
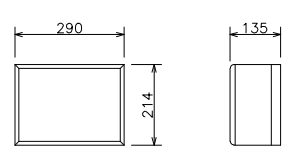
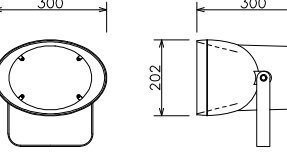
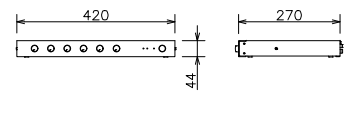
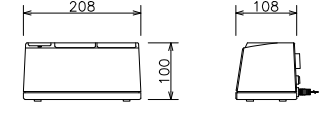
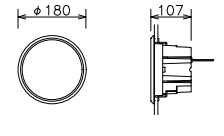
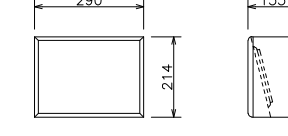
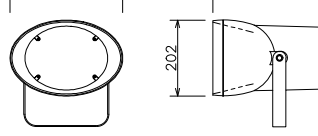
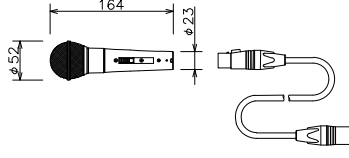
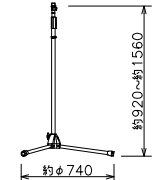
<p>天井埋込スピーカー (ATT付)</p>  <p>16cm</p> <table border="1"> <tr><td>定格入力</td><td>3W(3,3kΩ)、1W(10kΩ)</td></tr> <tr><td>出力音圧レベル</td><td>95dB(1m/1W)</td></tr> <tr><td>周波数特性</td><td>85Hz~15kHz(-20dB)</td></tr> <tr><td>使用スピーカー</td><td>16cmコンススピーカー</td></tr> <tr><td>仕上げ</td><td>本体:ABS樹脂</td></tr> <tr><td>パネル</td><td>ネット:アルミバンテング、枠:ABS樹脂</td></tr> <tr><td>音量調整</td><td>4段階切換</td></tr> </table> <p>パナソニック:WS-TN635+WS-6530 相当品</p>	定格入力	3W(3,3kΩ)、1W(10kΩ)	出力音圧レベル	95dB(1m/1W)	周波数特性	85Hz~15kHz(-20dB)	使用スピーカー	16cmコンススピーカー	仕上げ	本体:ABS樹脂	パネル	ネット:アルミバンテング、枠:ABS樹脂	音量調整	4段階切換	<p>防滴露出形天井スピーカー</p>  <table border="1"> <tr><td>形式</td><td>12cmコーン型</td></tr> <tr><td>定格入力</td><td>3W、1W</td></tr> <tr><td>入力インピーダンス</td><td>3,3kΩ、10kΩ</td></tr> <tr><td>周波数特性</td><td>140Hz~20kHz(-20dB)</td></tr> <tr><td>出力音圧レベル</td><td>92dB(1m/1W)</td></tr> <tr><td>防水性能</td><td>IPX5(JIS C 0920)</td></tr> <tr><td>その他</td><td>クリーンルーム対応</td></tr> </table> <p>パナソニック:WS-TS130 相当品</p>	形式	12cmコーン型	定格入力	3W、1W	入力インピーダンス	3,3kΩ、10kΩ	周波数特性	140Hz~20kHz(-20dB)	出力音圧レベル	92dB(1m/1W)	防水性能	IPX5(JIS C 0920)	その他	クリーンルーム対応	<p>壁掛スピーカー (防滴型)</p>  <table border="1"> <tr><td>定格入力</td><td>5W(2kΩ)、3W(3,3kΩ)</td></tr> <tr><td>入力インピーダンス</td><td>1W(10kΩ)、0,5W(20kΩ)</td></tr> <tr><td>出力音圧レベル</td><td>90dB(1m/1m)</td></tr> <tr><td>周波数特性</td><td>130Hz~15kHz(偏差20dB)</td></tr> <tr><td>使用スピーカー</td><td>10cmコンススピーカー</td></tr> <tr><td>仕上げ</td><td>本体:ABS樹脂、取付金具:ステンレス</td></tr> <tr><td>防水性能</td><td>IPX3(JIS C 0920)</td></tr> <tr><td>保護等級</td><td>IPX3(JIS C 0920)</td></tr> </table> <p>パナソニック:WS-5820 相当品</p>	定格入力	5W(2kΩ)、3W(3,3kΩ)	入力インピーダンス	1W(10kΩ)、0,5W(20kΩ)	出力音圧レベル	90dB(1m/1m)	周波数特性	130Hz~15kHz(偏差20dB)	使用スピーカー	10cmコンススピーカー	仕上げ	本体:ABS樹脂、取付金具:ステンレス	防水性能	IPX3(JIS C 0920)	保護等級	IPX3(JIS C 0920)	<p>アッテネーター (0,5~6W)</p>  <table border="1"> <tr><td>入力容量</td><td>0,5W~6W</td></tr> <tr><td>入力インピーダンス</td><td>20kΩ~1,67kΩ</td></tr> <tr><td>音量調整</td><td>5段階</td></tr> <tr><td>パネル</td><td>新金属</td></tr> <tr><td>適合ボックス</td><td>JIS1 筐口用スイッチボックス</td></tr> </table> <p>パナソニック:WZ-VC106/F 相当品</p>	入力容量	0,5W~6W	入力インピーダンス	20kΩ~1,67kΩ	音量調整	5段階	パネル	新金属	適合ボックス	JIS1 筐口用スイッチボックス	<p>ワイヤレスマイク (ハンド型)</p>  <table border="1"> <tr><td>電波形式</td><td>F3E、F9W</td></tr> <tr><td>発振方式</td><td>水晶制御PLLシンセサイザー方式</td></tr> <tr><td>送信周波数</td><td>806,125MHz~809,750MHz (0,125MHz間隔30波中1波)</td></tr> <tr><td>使用マイク</td><td>単一指向性エレクトレットコンデンサー型</td></tr> <tr><td>周波数特性</td><td>100Hz~10kHz</td></tr> <tr><td>その他</td><td>充電電池パック付</td></tr> </table> <p>パナソニック:WX-4100B+WX-4451 相当品</p>	電波形式	F3E、F9W	発振方式	水晶制御PLLシンセサイザー方式	送信周波数	806,125MHz~809,750MHz (0,125MHz間隔30波中1波)	使用マイク	単一指向性エレクトレットコンデンサー型	周波数特性	100Hz~10kHz	その他	充電電池パック付
定格入力	3W(3,3kΩ)、1W(10kΩ)																																																																					
出力音圧レベル	95dB(1m/1W)																																																																					
周波数特性	85Hz~15kHz(-20dB)																																																																					
使用スピーカー	16cmコンススピーカー																																																																					
仕上げ	本体:ABS樹脂																																																																					
パネル	ネット:アルミバンテング、枠:ABS樹脂																																																																					
音量調整	4段階切換																																																																					
形式	12cmコーン型																																																																					
定格入力	3W、1W																																																																					
入力インピーダンス	3,3kΩ、10kΩ																																																																					
周波数特性	140Hz~20kHz(-20dB)																																																																					
出力音圧レベル	92dB(1m/1W)																																																																					
防水性能	IPX5(JIS C 0920)																																																																					
その他	クリーンルーム対応																																																																					
定格入力	5W(2kΩ)、3W(3,3kΩ)																																																																					
入力インピーダンス	1W(10kΩ)、0,5W(20kΩ)																																																																					
出力音圧レベル	90dB(1m/1m)																																																																					
周波数特性	130Hz~15kHz(偏差20dB)																																																																					
使用スピーカー	10cmコンススピーカー																																																																					
仕上げ	本体:ABS樹脂、取付金具:ステンレス																																																																					
防水性能	IPX3(JIS C 0920)																																																																					
保護等級	IPX3(JIS C 0920)																																																																					
入力容量	0,5W~6W																																																																					
入力インピーダンス	20kΩ~1,67kΩ																																																																					
音量調整	5段階																																																																					
パネル	新金属																																																																					
適合ボックス	JIS1 筐口用スイッチボックス																																																																					
電波形式	F3E、F9W																																																																					
発振方式	水晶制御PLLシンセサイザー方式																																																																					
送信周波数	806,125MHz~809,750MHz (0,125MHz間隔30波中1波)																																																																					
使用マイク	単一指向性エレクトレットコンデンサー型																																																																					
周波数特性	100Hz~10kHz																																																																					
その他	充電電池パック付																																																																					
<p>天井露出スピーカー</p>  <table border="1"> <tr><td>定格入力</td><td>3W(3,3kΩ)、1W(10kΩ)</td></tr> <tr><td>出力音圧レベル</td><td>92dB(1m/1m)</td></tr> <tr><td>周波数特性</td><td>180Hz~15kHz(-20dB)</td></tr> <tr><td>使用スピーカー</td><td>12cmコンススピーカー</td></tr> <tr><td>仕上げ</td><td>ハイインパクトポリスチレン樹脂</td></tr> </table> <p>パナソニック:WS-4430A 相当品</p>	定格入力	3W(3,3kΩ)、1W(10kΩ)	出力音圧レベル	92dB(1m/1m)	周波数特性	180Hz~15kHz(-20dB)	使用スピーカー	12cmコンススピーカー	仕上げ	ハイインパクトポリスチレン樹脂	<p>防滴露出形天井スピーカー (ATT付)</p>  <table border="1"> <tr><td>形式</td><td>12cmコーン型</td></tr> <tr><td>定格入力</td><td>3W、1W</td></tr> <tr><td>入力インピーダンス</td><td>3,3kΩ、10kΩ</td></tr> <tr><td>周波数特性</td><td>140Hz~20kHz(-20dB)</td></tr> <tr><td>出力音圧レベル</td><td>92dB(1m/1W)</td></tr> <tr><td>音量調整</td><td>4段階</td></tr> <tr><td>防水性能</td><td>IPX5(JIS C 0920)</td></tr> <tr><td>その他</td><td>クリーンルーム対応</td></tr> </table> <p>パナソニック:WS-TS135 相当品</p>	形式	12cmコーン型	定格入力	3W、1W	入力インピーダンス	3,3kΩ、10kΩ	周波数特性	140Hz~20kHz(-20dB)	出力音圧レベル	92dB(1m/1W)	音量調整	4段階	防水性能	IPX5(JIS C 0920)	その他	クリーンルーム対応	<p>クリアホーン (6W)</p>  <table border="1"> <tr><td>定格入力</td><td>6W(1,7kΩ)、3W(3,3kΩ)、1W(10kΩ)</td></tr> <tr><td>出力音圧レベル</td><td>96dB(1m/1W)</td></tr> <tr><td>周波数特性</td><td>150Hz~13kHz</td></tr> <tr><td>仕上げ</td><td>本体:ABS樹脂、取付金具:ステンレス</td></tr> <tr><td>保護等級</td><td>JIS C 5504準拠、IPX4準拠</td></tr> </table> <p>パナソニック:WT-7006 相当品</p>	定格入力	6W(1,7kΩ)、3W(3,3kΩ)、1W(10kΩ)	出力音圧レベル	96dB(1m/1W)	周波数特性	150Hz~13kHz	仕上げ	本体:ABS樹脂、取付金具:ステンレス	保護等級	JIS C 5504準拠、IPX4準拠	<p>ワイヤレスアンテナ</p>  <table border="1"> <tr><td>電源</td><td>DC12V(本体より供給)</td></tr> <tr><td>入力周波数</td><td>806MHz~810MHz帯</td></tr> <tr><td>出力周波数</td><td>260MHz帯</td></tr> <tr><td>取付方法</td><td>壁取付</td></tr> </table> <p>パナソニック:WX-4950A 相当品</p>	電源	DC12V(本体より供給)	入力周波数	806MHz~810MHz帯	出力周波数	260MHz帯	取付方法	壁取付	<p>ワイヤレスマイク (タイプイン型)</p>  <table border="1"> <tr><td>電波形式</td><td>F3E、F9W</td></tr> <tr><td>発振方式</td><td>水晶制御PLLシンセサイザー方式</td></tr> <tr><td>送信周波数</td><td>806,125MHz~809,750MHz (0,125MHz間隔30波中1波)</td></tr> <tr><td>使用マイク</td><td>単一指向性エレクトレットコンデンサー型</td></tr> <tr><td>周波数特性</td><td>100Hz~10kHz</td></tr> <tr><td>その他</td><td>充電電池パック付</td></tr> </table> <p>パナソニック:WX-4300B+WX-4451 相当品</p>	電波形式	F3E、F9W	発振方式	水晶制御PLLシンセサイザー方式	送信周波数	806,125MHz~809,750MHz (0,125MHz間隔30波中1波)	使用マイク	単一指向性エレクトレットコンデンサー型	周波数特性	100Hz~10kHz	その他	充電電池パック付										
定格入力	3W(3,3kΩ)、1W(10kΩ)																																																																					
出力音圧レベル	92dB(1m/1m)																																																																					
周波数特性	180Hz~15kHz(-20dB)																																																																					
使用スピーカー	12cmコンススピーカー																																																																					
仕上げ	ハイインパクトポリスチレン樹脂																																																																					
形式	12cmコーン型																																																																					
定格入力	3W、1W																																																																					
入力インピーダンス	3,3kΩ、10kΩ																																																																					
周波数特性	140Hz~20kHz(-20dB)																																																																					
出力音圧レベル	92dB(1m/1W)																																																																					
音量調整	4段階																																																																					
防水性能	IPX5(JIS C 0920)																																																																					
その他	クリーンルーム対応																																																																					
定格入力	6W(1,7kΩ)、3W(3,3kΩ)、1W(10kΩ)																																																																					
出力音圧レベル	96dB(1m/1W)																																																																					
周波数特性	150Hz~13kHz																																																																					
仕上げ	本体:ABS樹脂、取付金具:ステンレス																																																																					
保護等級	JIS C 5504準拠、IPX4準拠																																																																					
電源	DC12V(本体より供給)																																																																					
入力周波数	806MHz~810MHz帯																																																																					
出力周波数	260MHz帯																																																																					
取付方法	壁取付																																																																					
電波形式	F3E、F9W																																																																					
発振方式	水晶制御PLLシンセサイザー方式																																																																					
送信周波数	806,125MHz~809,750MHz (0,125MHz間隔30波中1波)																																																																					
使用マイク	単一指向性エレクトレットコンデンサー型																																																																					
周波数特性	100Hz~10kHz																																																																					
その他	充電電池パック付																																																																					
<p>天井露出スピーカー (ATT付)</p>  <table border="1"> <tr><td>定格入力</td><td>3W(3,3kΩ)、1W(10kΩ)</td></tr> <tr><td>出力音圧レベル</td><td>92dB(1m/1m)</td></tr> <tr><td>周波数特性</td><td>180Hz~15kHz(-20dB)</td></tr> <tr><td>使用スピーカー</td><td>12cmコンススピーカー</td></tr> <tr><td>仕上げ</td><td>ハイインパクトポリスチレン樹脂</td></tr> <tr><td>音量調整</td><td>4段階</td></tr> </table> <p>パナソニック:WS-4435A 相当品</p>	定格入力	3W(3,3kΩ)、1W(10kΩ)	出力音圧レベル	92dB(1m/1m)	周波数特性	180Hz~15kHz(-20dB)	使用スピーカー	12cmコンススピーカー	仕上げ	ハイインパクトポリスチレン樹脂	音量調整	4段階	<p>壁掛スピーカー</p>  <table border="1"> <tr><td>定格入力</td><td>3W(3,3kΩ)、1W(10kΩ)</td></tr> <tr><td>出力音圧レベル</td><td>92dB(1m/1m)</td></tr> <tr><td>周波数特性</td><td>120Hz~12kHz</td></tr> <tr><td>使用スピーカー</td><td>16cmコンススピーカー</td></tr> <tr><td>仕上げ</td><td>木箱:塩ビシート貼り、ネット:ジャージ</td></tr> </table> <p>パナソニック:WS-2030A 相当品</p>	定格入力	3W(3,3kΩ)、1W(10kΩ)	出力音圧レベル	92dB(1m/1m)	周波数特性	120Hz~12kHz	使用スピーカー	16cmコンススピーカー	仕上げ	木箱:塩ビシート貼り、ネット:ジャージ	<p>クリアホーン (15W)</p>  <table border="1"> <tr><td>定格入力</td><td>15W(670Ω)、10W(1kΩ)、5W(2kΩ)</td></tr> <tr><td>出力音圧レベル</td><td>99dB(1m/1W)</td></tr> <tr><td>周波数特性</td><td>150Hz~15kHz</td></tr> <tr><td>仕上げ</td><td>本体:ABS樹脂、取付金具:ステンレス</td></tr> <tr><td>保護等級</td><td>JIS C 5504準拠、IPX4準拠</td></tr> </table> <p>パナソニック:WT-7015 相当品</p>	定格入力	15W(670Ω)、10W(1kΩ)、5W(2kΩ)	出力音圧レベル	99dB(1m/1W)	周波数特性	150Hz~15kHz	仕上げ	本体:ABS樹脂、取付金具:ステンレス	保護等級	JIS C 5504準拠、IPX4準拠	<p>マイクミキサー</p>  <table border="1"> <tr><td>電源</td><td>AC100V 50/60Hz</td></tr> <tr><td>周波数特性</td><td>50Hz~20kHz</td></tr> <tr><td>入力</td><td>7系統(うち1系統は増設入力) -62dB/-22dB/-2dB 入力感度切換可</td></tr> <tr><td>ミキシング出力</td><td>1系統 -50dB/-20dB/0dB 入力感度切換可</td></tr> <tr><td>録音出力</td><td>1系統 0dB</td></tr> <tr><td>その他</td><td>接続ケーブル付</td></tr> </table> <p>パナソニック:WR-MX160 相当品</p>	電源	AC100V 50/60Hz	周波数特性	50Hz~20kHz	入力	7系統(うち1系統は増設入力) -62dB/-22dB/-2dB 入力感度切換可	ミキシング出力	1系統 -50dB/-20dB/0dB 入力感度切換可	録音出力	1系統 0dB	その他	接続ケーブル付	<p>ワイヤレス充電器</p>  <table border="1"> <tr><td>電源</td><td>AC100V 50/60Hz</td></tr> <tr><td>充電方式</td><td>非接触充電方式</td></tr> <tr><td>充電本数</td><td>同時2本</td></tr> <tr><td>その他</td><td>蓄電池アダプター付</td></tr> </table> <p>パナソニック:WX-4450 相当品</p>	電源	AC100V 50/60Hz	充電方式	非接触充電方式	充電本数	同時2本	その他	蓄電池アダプター付														
定格入力	3W(3,3kΩ)、1W(10kΩ)																																																																					
出力音圧レベル	92dB(1m/1m)																																																																					
周波数特性	180Hz~15kHz(-20dB)																																																																					
使用スピーカー	12cmコンススピーカー																																																																					
仕上げ	ハイインパクトポリスチレン樹脂																																																																					
音量調整	4段階																																																																					
定格入力	3W(3,3kΩ)、1W(10kΩ)																																																																					
出力音圧レベル	92dB(1m/1m)																																																																					
周波数特性	120Hz~12kHz																																																																					
使用スピーカー	16cmコンススピーカー																																																																					
仕上げ	木箱:塩ビシート貼り、ネット:ジャージ																																																																					
定格入力	15W(670Ω)、10W(1kΩ)、5W(2kΩ)																																																																					
出力音圧レベル	99dB(1m/1W)																																																																					
周波数特性	150Hz~15kHz																																																																					
仕上げ	本体:ABS樹脂、取付金具:ステンレス																																																																					
保護等級	JIS C 5504準拠、IPX4準拠																																																																					
電源	AC100V 50/60Hz																																																																					
周波数特性	50Hz~20kHz																																																																					
入力	7系統(うち1系統は増設入力) -62dB/-22dB/-2dB 入力感度切換可																																																																					
ミキシング出力	1系統 -50dB/-20dB/0dB 入力感度切換可																																																																					
録音出力	1系統 0dB																																																																					
その他	接続ケーブル付																																																																					
電源	AC100V 50/60Hz																																																																					
充電方式	非接触充電方式																																																																					
充電本数	同時2本																																																																					
その他	蓄電池アダプター付																																																																					
<p>天井埋込スピーカー (防滴型)</p>  <table border="1"> <tr><td>定格入力</td><td>3W(3,3kΩ)</td></tr> <tr><td>出力音圧レベル</td><td>89dB(1m/1m)</td></tr> <tr><td>周波数特性</td><td>150Hz~20kHz(-20dB)</td></tr> <tr><td>使用スピーカー</td><td>8cmコンススピーカー</td></tr> <tr><td>仕上げ</td><td>ABS樹脂</td></tr> <tr><td>パネル</td><td>アルミバンテング</td></tr> <tr><td>保護等級</td><td>IPX2(JIS C 0920)</td></tr> </table> <p>パナソニック:WS-5801 相当品</p>	定格入力	3W(3,3kΩ)	出力音圧レベル	89dB(1m/1m)	周波数特性	150Hz~20kHz(-20dB)	使用スピーカー	8cmコンススピーカー	仕上げ	ABS樹脂	パネル	アルミバンテング	保護等級	IPX2(JIS C 0920)	<p>壁掛スピーカー (ATT付)</p>  <table border="1"> <tr><td>定格入力</td><td>1W(10kΩ)</td></tr> <tr><td>出力音圧レベル</td><td>92dB(1m/1m)</td></tr> <tr><td>周波数特性</td><td>120Hz~12kHz</td></tr> <tr><td>使用スピーカー</td><td>16cmコンススピーカー</td></tr> <tr><td>仕上げ</td><td>木箱:塩ビシート貼り、ネット:ジャージ</td></tr> <tr><td>音量調整</td><td>4段階</td></tr> </table> <p>パナソニック:WS-2015A 相当品</p>	定格入力	1W(10kΩ)	出力音圧レベル	92dB(1m/1m)	周波数特性	120Hz~12kHz	使用スピーカー	16cmコンススピーカー	仕上げ	木箱:塩ビシート貼り、ネット:ジャージ	音量調整	4段階	<p>クリアホーン (30W)</p>  <table border="1"> <tr><td>定格入力</td><td>30W(330Ω)、20W(500Ω)、10W(1kΩ)</td></tr> <tr><td>出力音圧レベル</td><td>101dB(1m/1m)</td></tr> <tr><td>周波数特性</td><td>180Hz~15kHz</td></tr> <tr><td>仕上げ</td><td>本体:ABS樹脂、取付金具:ステンレス</td></tr> <tr><td>防水性</td><td>JIS C 5504準拠、IPX4準拠</td></tr> </table> <p>パナソニック:WT-7030 相当品</p>	定格入力	30W(330Ω)、20W(500Ω)、10W(1kΩ)	出力音圧レベル	101dB(1m/1m)	周波数特性	180Hz~15kHz	仕上げ	本体:ABS樹脂、取付金具:ステンレス	防水性	JIS C 5504準拠、IPX4準拠	<p>ダイナミックマイク</p>  <table border="1"> <tr><td>形式</td><td>ダイナミック型</td></tr> <tr><td>感度</td><td>-52dB</td></tr> <tr><td>周波数特性</td><td>70Hz~16kHz</td></tr> <tr><td>指向特性</td><td>ハイパーカーディオイド</td></tr> <tr><td>出力インピーダンス</td><td>300Ω(平衡型)</td></tr> <tr><td>その他</td><td>マイク延長コード10m付</td></tr> </table> <p>パナソニック:WM-D170SW-K+YBSMC008 相当品</p>	形式	ダイナミック型	感度	-52dB	周波数特性	70Hz~16kHz	指向特性	ハイパーカーディオイド	出力インピーダンス	300Ω(平衡型)	その他	マイク延長コード10m付	<p>マイクスタンド (フロア型)</p>  <table border="1"> <tr><td>スタンドねじ</td><td>3/8-16UNC</td></tr> <tr><td></td><td>PF1/2X14(変換ねじ使用時)</td></tr> </table> <p>パナソニック:WN-FS140 相当品</p>	スタンドねじ	3/8-16UNC		PF1/2X14(変換ねじ使用時)														
定格入力	3W(3,3kΩ)																																																																					
出力音圧レベル	89dB(1m/1m)																																																																					
周波数特性	150Hz~20kHz(-20dB)																																																																					
使用スピーカー	8cmコンススピーカー																																																																					
仕上げ	ABS樹脂																																																																					
パネル	アルミバンテング																																																																					
保護等級	IPX2(JIS C 0920)																																																																					
定格入力	1W(10kΩ)																																																																					
出力音圧レベル	92dB(1m/1m)																																																																					
周波数特性	120Hz~12kHz																																																																					
使用スピーカー	16cmコンススピーカー																																																																					
仕上げ	木箱:塩ビシート貼り、ネット:ジャージ																																																																					
音量調整	4段階																																																																					
定格入力	30W(330Ω)、20W(500Ω)、10W(1kΩ)																																																																					
出力音圧レベル	101dB(1m/1m)																																																																					
周波数特性	180Hz~15kHz																																																																					
仕上げ	本体:ABS樹脂、取付金具:ステンレス																																																																					
防水性	JIS C 5504準拠、IPX4準拠																																																																					
形式	ダイナミック型																																																																					
感度	-52dB																																																																					
周波数特性	70Hz~16kHz																																																																					
指向特性	ハイパーカーディオイド																																																																					
出力インピーダンス	300Ω(平衡型)																																																																					
その他	マイク延長コード10m付																																																																					
スタンドねじ	3/8-16UNC																																																																					
	PF1/2X14(変換ねじ使用時)																																																																					

注意: 本図は参考図です。ご利用者の責任の下に件名に合わせたシステム構築を行い必要な箇所を編集後、ご活用ください。

デスクアンプ 1元20局 240W(リレー有)
DR1-20240

放送設備 デスク型アンプ 1元20局 240W (リレー有)