

放送設備 システム図

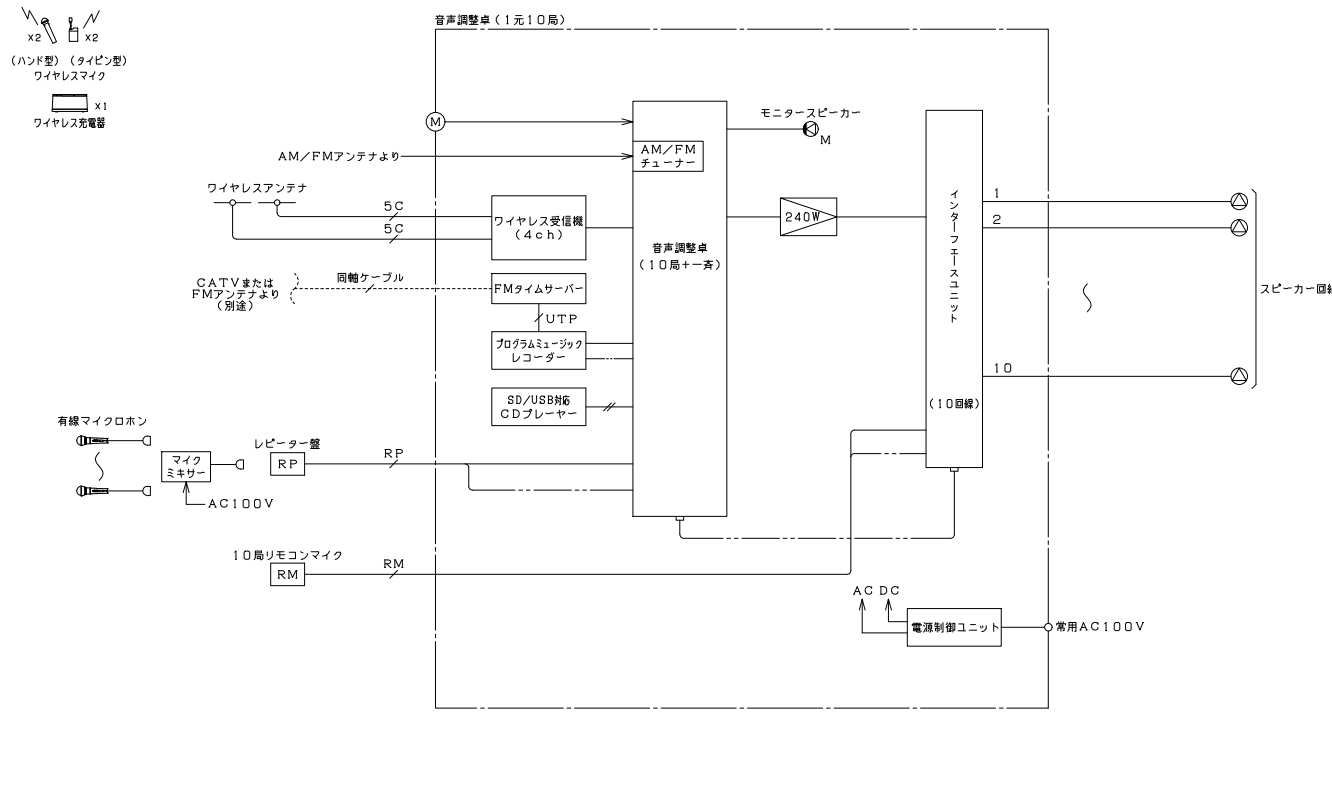

- UTP UTP0.5-4P
- 5C EM-5C-FB
- EM-AE1, 2-3C
- EM-AE1, 2-2C
- RM (EM-MVVS0, 75-2C) (EM-CPEV1, 2-10P)
- RP (EM-MVVS0, 75-2C) (EM-CPEV1, 2-3P)

リモコンマイク (10局+一斉)

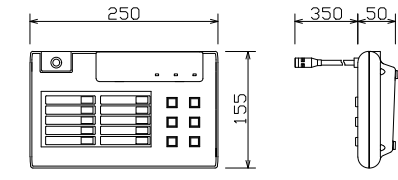

電源	DC24V (主装置より供給)
音声入出力	マイク回線: 単一指向性ECM内蔵マイク ライン入力: 単頭フォンジャック、不平衡 音声出力: 即結端子台、平衡 録音出力: 単頭フォンジャック、不平衡
制御容量	最大DC30V、最大DC80mA
その他	拡張1/Fコネクタ×1

パナソニック: WR-210A 相当品

レピーター盤

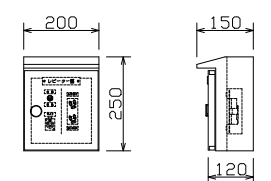

材質	SUS304 t=1.5mm ヘアライン仕上げ
収納	マイク: XLR3-31F77 アンプ起動スイッチ: トグルスイッチ ACコンセント: WN1162

ダイナミックマイクロホン

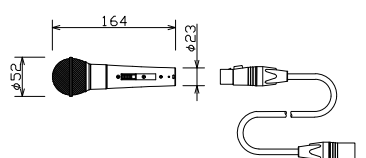

形式	ダイナミック型
感度	-52dB
周波数特性	70Hz~16kHz
指向特性	ハイパーカード型
出力インピーダンス	300Ω (平衡型)
その他	マイク延長コード10m付

パナソニック: WM-D170SW-K+YBSMCO08 相当品

ワイヤレスアンテナ

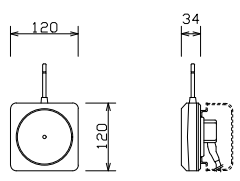

電源	DC12V (本体より供給)
入力周波数	80.6MHz~81.0MHz帯
出力周波数	260MHz帯
取付方法	壁取付

パナソニック: WX-4950A 相当品

音声調整卓 (1元10局)

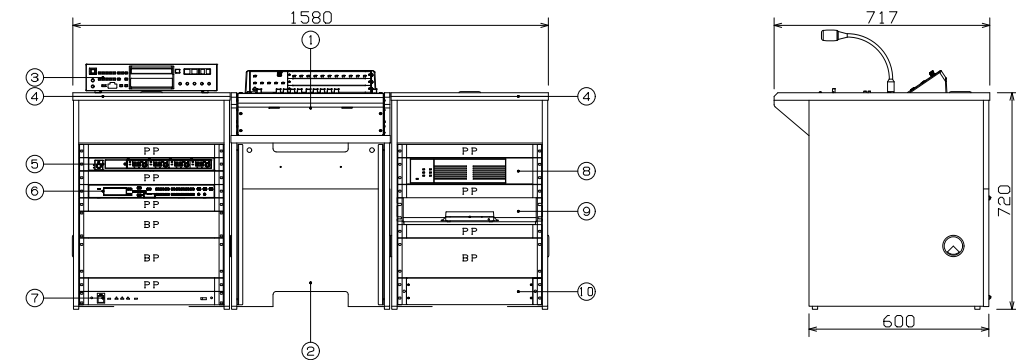

番号	名称	数量	備考
①	音声調整卓 (1元10局)	1	WL-SA211, WU-T60B
②	本体卓	1	WL-SA200
③	SD/USB対応CDプレーヤー	1	CD-200SB
④	椅子	2	WL-SA201
⑤	ワイヤレス受信機 (4ch)	1	WX-UR504
⑥	プログラムミュージックレコーダー	1	WZ-PT340
⑦	電源制御ユニット	1	WU-L61
⑧	デジタルアンプ (120W×2)	1	WU-PD122
⑨	FMタイムサーバー	1	SN-1010
⑩	インターフェースユニット (10回線)	1	WU-SA205

BP: ブランクパネル, PP: 換気用パネル

SD/USB対応CDプレーヤー	
対応メディア	CD, CD-R, CD-RW, USB, SD, SDHC
再生可能フォーマット	CD-DA, MP2, MP3, WAV, AAC, WMA
オーディオ	アナログ出力、デジタル出力
周波数特性	20Hz~20kHz
SN比	90dB以上
ダイナミックレンジ	90dB以上
ワイヤレス受信機 (4ch)	
アンテナ入力	50Ω 2系統2回路
チャンネル出力	-20dBV 600Ω (不平衡) 4回路
受信チャンネル	チューナー1台ごと30波から設定
周波数特性	50Hz~10kHz
ミキシング出力	-20dBV/-60dBV (切換式) 600Ω 不平衡
待機時通信低減機能	解除/6dB設定/12dB設定
受信時通信低減機能	解除/20dB/10dB
その他	電池残量表示: 3段階、チャンネルスキャン機能付き ワイヤレスチューナー共

プログラムミュージックレコーダー	
プログラムタイマー	週間/年間スケジュール設定可能
時刻精度	遅差±0.7秒以内 (25℃)
時刻補正入力	NTPサーバー、観時計、時報音声、接点
記録メディア	SD/SDHCメモリーカード 2GB~32GB
音声ファイルフォーマット	WAV 44.1kHzサンプリング 16bitステレオ/モノラル
音源ファイル	255ファイル
最大録音時間	最大105時間 (32GB使用時)
内蔵音源	8曲固定 (ウェストミンスターの鐘、コールサイン他)
外部制御入力	8回路
制御出力	10回路、動作中出力×1回路
その他 (付加機能)	ライン入力 (内蔵・SD音源ミキシング機能付き)
電源制御ユニット	
電源	AC100V 50/60Hz
ACコンセント	非連動×2、連動×9 (全コンセント合計最大14, 8A以下)
デジタルアンプ (120W×2)	
定格出力	240W (120W+120W並列接続時)
周波数特性	50Hz~15kHz
異常制御出力	2端子 (内部並列)
FMタイムサーバー	
時刻修正方法	FM時報により正時に同期
ネットワーク	10BASE-T/100BASE-TX

インターフェースユニット	
リモコンマイク接続部	
電源出力	DC24V
制御入力	10回線、一斉、コールサイン (上り、下り)、放送制御
音声入力	1回路
スピーカー回線接続部	
スピーカー出力	10回線

マイクミキサー

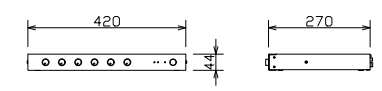

電源	AC100V 50/60Hz
周波数特性	50Hz~20kHz
入力	7系統 (うち1系統は増設入力) -62dB/-22dB/-2dB 入力感度切換可
ミキシング出力	1系統
録音出力	-50dB/-20dB/0dB 入力感度切換可
録音出力	1系統 0dB
その他	接続ケーブル付

パナソニック: WR-MX160 相当品

ワイヤレスマイク (ハンド型)

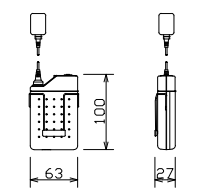

電波形式	F3E, F9W
発振方式	水晶制御PLLシンセサイザー方式
送信周波数	80.6, 125MHz~80.9, 750MHz (0.125MHz間隔30波中1波)
使用マイク	単一指向性エレクトレットコンデンサー型
周波数特性	100Hz~10kHz
その他	充電電池パック付

パナソニック: WX-4100B+WX-4451 相当品

ワイヤレスマイク (タイピン型)

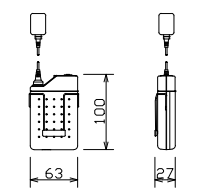



電波形式	F3E, F9W
発振方式	水晶制御PLLシンセサイザー方式
送信周波数	80.6, 125MHz~80.9, 750MHz (0.125MHz間隔30波中1波)
使用マイク	単一指向性エレクトレットコンデンサー型
周波数特性	100Hz~10kHz
その他	充電電池パック付

パナソニック: WX-4300B+WX-4451 相当品

注意: 本図は参考図です。ご利用者の責任の下に件名に合わせたシステム構築を行い必要な箇所を編集後、ご活用ください。

デスク型アンプ 10局 240W

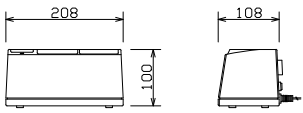
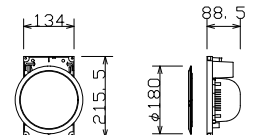
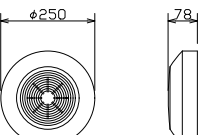
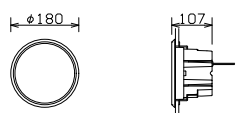
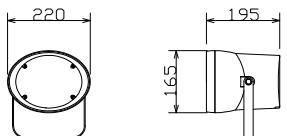
デスクアンプ 10局 240W D10240

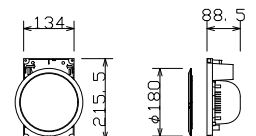
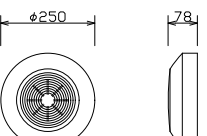
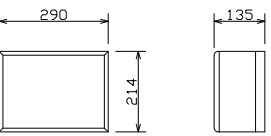
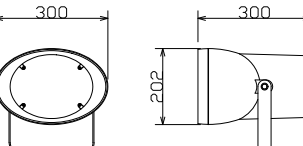
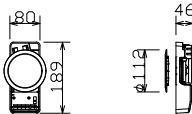
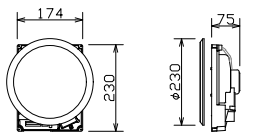
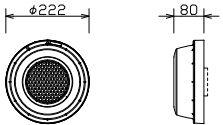
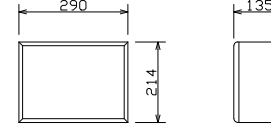
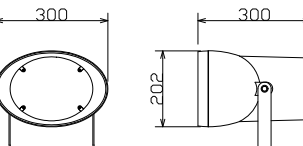
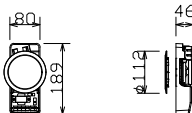
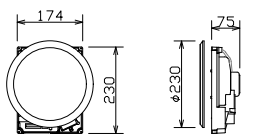
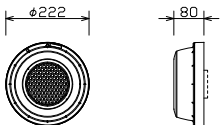
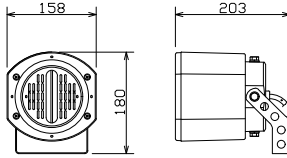
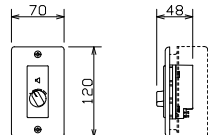
<p>ワイヤレス充電器</p>  <table border="1"> <tr><td>電源</td><td>AC100V 50/60Hz</td></tr> <tr><td>充電方式</td><td>非接触充電方式</td></tr> <tr><td>充電本数</td><td>同時2本</td></tr> <tr><td>その他</td><td>蓄電池アダプター付</td></tr> </table> <p>パナソニック: WX-4450 相当品</p>	電源	AC100V 50/60Hz	充電方式	非接触充電方式	充電本数	同時2本	その他	蓄電池アダプター付	<p>天井埋込スピーカー (12cm)</p>  <table border="1"> <tr><td>定格入力</td><td>6W (1.67kΩ)、3W (3.3kΩ)、1W (10kΩ)</td></tr> <tr><td>出力音圧レベル</td><td>94dB (1W/1m)</td></tr> <tr><td>周波数特性</td><td>120Hz~15kHz</td></tr> <tr><td>使用スピーカー</td><td>12cmコンスピアカー</td></tr> <tr><td>仕上げ</td><td>本体: ポリスチレン</td></tr> <tr><td>パネル</td><td>ネット: アルミバンチング、枠: ABS樹脂</td></tr> </table> <p>パナソニック: WS-TN10+WS-TP12 相当品</p>	定格入力	6W (1.67kΩ)、3W (3.3kΩ)、1W (10kΩ)	出力音圧レベル	94dB (1W/1m)	周波数特性	120Hz~15kHz	使用スピーカー	12cmコンスピアカー	仕上げ	本体: ポリスチレン	パネル	ネット: アルミバンチング、枠: ABS樹脂	<p>露出形スピーカー</p>  <table border="1"> <tr><td>定格入力</td><td>3W (3.3kΩ)、1W (10kΩ)</td></tr> <tr><td>出力音圧レベル</td><td>92dB (1W/1m)</td></tr> <tr><td>周波数特性</td><td>180Hz~15kHz (-20dB)</td></tr> <tr><td>使用スピーカー</td><td>12cmコンスピアカー</td></tr> <tr><td>仕上げ</td><td>ハイインパクトポリスチレン樹脂</td></tr> </table> <p>パナソニック: WS-4430A 相当品</p>	定格入力	3W (3.3kΩ)、1W (10kΩ)	出力音圧レベル	92dB (1W/1m)	周波数特性	180Hz~15kHz (-20dB)	使用スピーカー	12cmコンスピアカー	仕上げ	ハイインパクトポリスチレン樹脂	<p>天井埋込型防滴スピーカー</p>  <table border="1"> <tr><td>定格入力</td><td>3W (3.3kΩ)</td></tr> <tr><td>出力音圧レベル</td><td>89dB (1W/1m)</td></tr> <tr><td>周波数特性</td><td>150Hz~20kHz (-20dB)</td></tr> <tr><td>使用スピーカー</td><td>8cmコンスピアカー</td></tr> <tr><td>仕上げ</td><td>ABS樹脂</td></tr> <tr><td>パネル</td><td>アルミバンチング</td></tr> <tr><td>保護等級</td><td>IPX2 (JIS C 0920)</td></tr> </table> <p>パナソニック: WS-5801 相当品</p>	定格入力	3W (3.3kΩ)	出力音圧レベル	89dB (1W/1m)	周波数特性	150Hz~20kHz (-20dB)	使用スピーカー	8cmコンスピアカー	仕上げ	ABS樹脂	パネル	アルミバンチング	保護等級	IPX2 (JIS C 0920)	<p>ホーン型コーンスピアカー (6W)</p>  <table border="1"> <tr><td>定格入力</td><td>6W (1.7kΩ)、3W (3.3kΩ)、1W (10kΩ)</td></tr> <tr><td>出力音圧レベル</td><td>96dB (1W/1m)</td></tr> <tr><td>周波数特性</td><td>150Hz~13kHz</td></tr> <tr><td>仕上げ</td><td>本体: ABS樹脂、取付金具: ステンレス</td></tr> <tr><td>保護等級</td><td>IPX4 (JIS C 0920)</td></tr> </table> <p>パナソニック: WT-7006 相当品</p>	定格入力	6W (1.7kΩ)、3W (3.3kΩ)、1W (10kΩ)	出力音圧レベル	96dB (1W/1m)	周波数特性	150Hz~13kHz	仕上げ	本体: ABS樹脂、取付金具: ステンレス	保護等級	IPX4 (JIS C 0920)														
電源	AC100V 50/60Hz																																																																							
充電方式	非接触充電方式																																																																							
充電本数	同時2本																																																																							
その他	蓄電池アダプター付																																																																							
定格入力	6W (1.67kΩ)、3W (3.3kΩ)、1W (10kΩ)																																																																							
出力音圧レベル	94dB (1W/1m)																																																																							
周波数特性	120Hz~15kHz																																																																							
使用スピーカー	12cmコンスピアカー																																																																							
仕上げ	本体: ポリスチレン																																																																							
パネル	ネット: アルミバンチング、枠: ABS樹脂																																																																							
定格入力	3W (3.3kΩ)、1W (10kΩ)																																																																							
出力音圧レベル	92dB (1W/1m)																																																																							
周波数特性	180Hz~15kHz (-20dB)																																																																							
使用スピーカー	12cmコンスピアカー																																																																							
仕上げ	ハイインパクトポリスチレン樹脂																																																																							
定格入力	3W (3.3kΩ)																																																																							
出力音圧レベル	89dB (1W/1m)																																																																							
周波数特性	150Hz~20kHz (-20dB)																																																																							
使用スピーカー	8cmコンスピアカー																																																																							
仕上げ	ABS樹脂																																																																							
パネル	アルミバンチング																																																																							
保護等級	IPX2 (JIS C 0920)																																																																							
定格入力	6W (1.7kΩ)、3W (3.3kΩ)、1W (10kΩ)																																																																							
出力音圧レベル	96dB (1W/1m)																																																																							
周波数特性	150Hz~13kHz																																																																							
仕上げ	本体: ABS樹脂、取付金具: ステンレス																																																																							
保護等級	IPX4 (JIS C 0920)																																																																							
<p>マイクロホンスタンド (フロア型)</p>  <table border="1"> <tr><td>スタンドねじ</td><td>3/8-16UNC PF1/2X14 (交換ねじ使用時)</td></tr> </table> <p>パナソニック: WN-FS140 相当品</p>	スタンドねじ	3/8-16UNC PF1/2X14 (交換ねじ使用時)	<p>天井埋込スピーカー (ATT付) (12cm)</p>  <table border="1"> <tr><td>定格入力</td><td>6W (1.67kΩ)、3W (3.3kΩ)、1W (10kΩ)</td></tr> <tr><td>出力音圧レベル</td><td>94dB (1W/1m)</td></tr> <tr><td>周波数特性</td><td>120Hz~15kHz</td></tr> <tr><td>使用スピーカー</td><td>12cmコンスピアカー</td></tr> <tr><td>仕上げ</td><td>本体: ポリスチレン</td></tr> <tr><td>パネル</td><td>ネット: アルミバンチング、枠: ABS樹脂</td></tr> <tr><td>音量調整</td><td>4段階</td></tr> </table> <p>パナソニック: WS-TN11+WS-TP12 相当品</p>	定格入力	6W (1.67kΩ)、3W (3.3kΩ)、1W (10kΩ)	出力音圧レベル	94dB (1W/1m)	周波数特性	120Hz~15kHz	使用スピーカー	12cmコンスピアカー	仕上げ	本体: ポリスチレン	パネル	ネット: アルミバンチング、枠: ABS樹脂	音量調整	4段階	<p>露出形スピーカー (ATT付)</p>  <table border="1"> <tr><td>定格入力</td><td>3W (3.3kΩ)、1W (10kΩ)</td></tr> <tr><td>出力音圧レベル</td><td>92dB (1W/1m)</td></tr> <tr><td>周波数特性</td><td>180Hz~15kHz (-20dB)</td></tr> <tr><td>使用スピーカー</td><td>12cmコンスピアカー</td></tr> <tr><td>仕上げ</td><td>ハイインパクトポリスチレン樹脂</td></tr> <tr><td>音量調整</td><td>4段階</td></tr> </table> <p>パナソニック: WS-4435A 相当品</p>	定格入力	3W (3.3kΩ)、1W (10kΩ)	出力音圧レベル	92dB (1W/1m)	周波数特性	180Hz~15kHz (-20dB)	使用スピーカー	12cmコンスピアカー	仕上げ	ハイインパクトポリスチレン樹脂	音量調整	4段階	<p>壁掛スピーカー</p>  <table border="1"> <tr><td>定格入力</td><td>3W (3.3kΩ)、1W (10kΩ)</td></tr> <tr><td>出力音圧レベル</td><td>92dB (1W/1m)</td></tr> <tr><td>周波数特性</td><td>120Hz~12kHz</td></tr> <tr><td>使用スピーカー</td><td>16cmコンスピアカー</td></tr> <tr><td>仕上げ</td><td>木箱: 塩ビシート貼り、ネット: ジャージ</td></tr> </table> <p>パナソニック: WS-2030A 相当品</p>	定格入力	3W (3.3kΩ)、1W (10kΩ)	出力音圧レベル	92dB (1W/1m)	周波数特性	120Hz~12kHz	使用スピーカー	16cmコンスピアカー	仕上げ	木箱: 塩ビシート貼り、ネット: ジャージ	<p>ホーン型コーンスピアカー (15W)</p>  <table border="1"> <tr><td>定格入力</td><td>15W (670Ω)、10W (1kΩ)、5W (2kΩ)</td></tr> <tr><td>出力音圧レベル</td><td>99dB (1W/1m)</td></tr> <tr><td>周波数特性</td><td>150Hz~15kHz</td></tr> <tr><td>仕上げ</td><td>本体: ABS樹脂、取付金具: ステンレス</td></tr> <tr><td>保護等級</td><td>IPX4 (JIS C 0920)</td></tr> </table> <p>パナソニック: WT-7015 相当品</p>	定格入力	15W (670Ω)、10W (1kΩ)、5W (2kΩ)	出力音圧レベル	99dB (1W/1m)	周波数特性	150Hz~15kHz	仕上げ	本体: ABS樹脂、取付金具: ステンレス	保護等級	IPX4 (JIS C 0920)																				
スタンドねじ	3/8-16UNC PF1/2X14 (交換ねじ使用時)																																																																							
定格入力	6W (1.67kΩ)、3W (3.3kΩ)、1W (10kΩ)																																																																							
出力音圧レベル	94dB (1W/1m)																																																																							
周波数特性	120Hz~15kHz																																																																							
使用スピーカー	12cmコンスピアカー																																																																							
仕上げ	本体: ポリスチレン																																																																							
パネル	ネット: アルミバンチング、枠: ABS樹脂																																																																							
音量調整	4段階																																																																							
定格入力	3W (3.3kΩ)、1W (10kΩ)																																																																							
出力音圧レベル	92dB (1W/1m)																																																																							
周波数特性	180Hz~15kHz (-20dB)																																																																							
使用スピーカー	12cmコンスピアカー																																																																							
仕上げ	ハイインパクトポリスチレン樹脂																																																																							
音量調整	4段階																																																																							
定格入力	3W (3.3kΩ)、1W (10kΩ)																																																																							
出力音圧レベル	92dB (1W/1m)																																																																							
周波数特性	120Hz~12kHz																																																																							
使用スピーカー	16cmコンスピアカー																																																																							
仕上げ	木箱: 塩ビシート貼り、ネット: ジャージ																																																																							
定格入力	15W (670Ω)、10W (1kΩ)、5W (2kΩ)																																																																							
出力音圧レベル	99dB (1W/1m)																																																																							
周波数特性	150Hz~15kHz																																																																							
仕上げ	本体: ABS樹脂、取付金具: ステンレス																																																																							
保護等級	IPX4 (JIS C 0920)																																																																							
<p>天井埋込スピーカー (8cm)</p>  <table border="1"> <tr><td>定格入力</td><td>3W (3.3kΩ)、1W (10kΩ)</td></tr> <tr><td>出力音圧レベル</td><td>92dB (1W/1m)</td></tr> <tr><td>周波数特性</td><td>150Hz~20kHz (-20dB)</td></tr> <tr><td>使用スピーカー</td><td>8cmコンスピアカー</td></tr> <tr><td>仕上げ</td><td>本体: ABS樹脂</td></tr> <tr><td>パネル</td><td>ネット: アルミバンチング 白色 枠: ABS樹脂 白色</td></tr> </table> <p>パナソニック: WS-TN830+WS-TP820-W 相当品</p>	定格入力	3W (3.3kΩ)、1W (10kΩ)	出力音圧レベル	92dB (1W/1m)	周波数特性	150Hz~20kHz (-20dB)	使用スピーカー	8cmコンスピアカー	仕上げ	本体: ABS樹脂	パネル	ネット: アルミバンチング 白色 枠: ABS樹脂 白色	<p>天井埋込スピーカー (16cm)</p>  <table border="1"> <tr><td>定格入力</td><td>3W (3.3kΩ)、1W (10kΩ)</td></tr> <tr><td>出力音圧レベル</td><td>95dB (1W/1m)</td></tr> <tr><td>周波数特性</td><td>85Hz~15kHz (-20dB)</td></tr> <tr><td>使用スピーカー</td><td>16cmコンスピアカー</td></tr> <tr><td>仕上げ</td><td>本体: ABS樹脂</td></tr> <tr><td>パネル</td><td>ネット: アルミバンチング、枠: ABS樹脂</td></tr> </table> <p>パナソニック: WS-TN630+WS-6530 相当品</p>	定格入力	3W (3.3kΩ)、1W (10kΩ)	出力音圧レベル	95dB (1W/1m)	周波数特性	85Hz~15kHz (-20dB)	使用スピーカー	16cmコンスピアカー	仕上げ	本体: ABS樹脂	パネル	ネット: アルミバンチング、枠: ABS樹脂	<p>防滴露出形天井スピーカー</p>  <table border="1"> <tr><td>定格入力</td><td>3W (3.3kΩ)、1W (10kΩ)</td></tr> <tr><td>出力音圧レベル</td><td>92dB (1W/1m)</td></tr> <tr><td>周波数特性</td><td>140Hz~20kHz (-20dB)</td></tr> <tr><td>使用スピーカー</td><td>12cmコンスピアカー</td></tr> <tr><td>仕上げ</td><td>本体: ASA樹脂、取付金具: ステンレス</td></tr> <tr><td>保護等級</td><td>IPX5 (JIS C 0920)</td></tr> <tr><td>免塵性能</td><td>JIS洗浄度クラス1</td></tr> </table> <p>パナソニック: WS-TS130 相当品</p>	定格入力	3W (3.3kΩ)、1W (10kΩ)	出力音圧レベル	92dB (1W/1m)	周波数特性	140Hz~20kHz (-20dB)	使用スピーカー	12cmコンスピアカー	仕上げ	本体: ASA樹脂、取付金具: ステンレス	保護等級	IPX5 (JIS C 0920)	免塵性能	JIS洗浄度クラス1	<p>壁掛スピーカー (ATT付)</p>  <table border="1"> <tr><td>定格入力</td><td>1W (10kΩ)</td></tr> <tr><td>出力音圧レベル</td><td>92dB (1W/1m)</td></tr> <tr><td>周波数特性</td><td>120Hz~12kHz</td></tr> <tr><td>使用スピーカー</td><td>16cmコンスピアカー</td></tr> <tr><td>仕上げ</td><td>木箱: 塩ビシート貼り、ネット: ジャージ</td></tr> <tr><td>音量調整</td><td>4段階</td></tr> </table> <p>パナソニック: WS-2015A 相当品</p>	定格入力	1W (10kΩ)	出力音圧レベル	92dB (1W/1m)	周波数特性	120Hz~12kHz	使用スピーカー	16cmコンスピアカー	仕上げ	木箱: 塩ビシート貼り、ネット: ジャージ	音量調整	4段階	<p>ホーン型コーンスピアカー (30W)</p>  <table border="1"> <tr><td>定格入力</td><td>30W (330Ω)、20W (500Ω)、10W (1kΩ)</td></tr> <tr><td>出力音圧レベル</td><td>101dB (1W/1m)</td></tr> <tr><td>周波数特性</td><td>180Hz~15kHz</td></tr> <tr><td>仕上げ</td><td>本体: ABS樹脂、取付金具: ステンレス</td></tr> <tr><td>保護等級</td><td>IPX4 (JIS C 0920)</td></tr> </table> <p>パナソニック: WT-7030 相当品</p>	定格入力	30W (330Ω)、20W (500Ω)、10W (1kΩ)	出力音圧レベル	101dB (1W/1m)	周波数特性	180Hz~15kHz	仕上げ	本体: ABS樹脂、取付金具: ステンレス	保護等級	IPX4 (JIS C 0920)								
定格入力	3W (3.3kΩ)、1W (10kΩ)																																																																							
出力音圧レベル	92dB (1W/1m)																																																																							
周波数特性	150Hz~20kHz (-20dB)																																																																							
使用スピーカー	8cmコンスピアカー																																																																							
仕上げ	本体: ABS樹脂																																																																							
パネル	ネット: アルミバンチング 白色 枠: ABS樹脂 白色																																																																							
定格入力	3W (3.3kΩ)、1W (10kΩ)																																																																							
出力音圧レベル	95dB (1W/1m)																																																																							
周波数特性	85Hz~15kHz (-20dB)																																																																							
使用スピーカー	16cmコンスピアカー																																																																							
仕上げ	本体: ABS樹脂																																																																							
パネル	ネット: アルミバンチング、枠: ABS樹脂																																																																							
定格入力	3W (3.3kΩ)、1W (10kΩ)																																																																							
出力音圧レベル	92dB (1W/1m)																																																																							
周波数特性	140Hz~20kHz (-20dB)																																																																							
使用スピーカー	12cmコンスピアカー																																																																							
仕上げ	本体: ASA樹脂、取付金具: ステンレス																																																																							
保護等級	IPX5 (JIS C 0920)																																																																							
免塵性能	JIS洗浄度クラス1																																																																							
定格入力	1W (10kΩ)																																																																							
出力音圧レベル	92dB (1W/1m)																																																																							
周波数特性	120Hz~12kHz																																																																							
使用スピーカー	16cmコンスピアカー																																																																							
仕上げ	木箱: 塩ビシート貼り、ネット: ジャージ																																																																							
音量調整	4段階																																																																							
定格入力	30W (330Ω)、20W (500Ω)、10W (1kΩ)																																																																							
出力音圧レベル	101dB (1W/1m)																																																																							
周波数特性	180Hz~15kHz																																																																							
仕上げ	本体: ABS樹脂、取付金具: ステンレス																																																																							
保護等級	IPX4 (JIS C 0920)																																																																							
<p>天井埋込スピーカー (ATT付) (8cm)</p>  <table border="1"> <tr><td>定格入力</td><td>3W (3.3kΩ)、1W (10kΩ)</td></tr> <tr><td>出力音圧レベル</td><td>92dB (1W/1m)</td></tr> <tr><td>周波数特性</td><td>150Hz~20kHz (-20dB)</td></tr> <tr><td>使用スピーカー</td><td>8cmコンスピアカー</td></tr> <tr><td>仕上げ</td><td>本体: ABS樹脂</td></tr> <tr><td>パネル</td><td>ネット: アルミバンチング 白色 枠: ABS樹脂 白色</td></tr> <tr><td>音量調整</td><td>4段階</td></tr> </table> <p>パナソニック: WS-TN835+WS-TP820-W 相当品</p>	定格入力	3W (3.3kΩ)、1W (10kΩ)	出力音圧レベル	92dB (1W/1m)	周波数特性	150Hz~20kHz (-20dB)	使用スピーカー	8cmコンスピアカー	仕上げ	本体: ABS樹脂	パネル	ネット: アルミバンチング 白色 枠: ABS樹脂 白色	音量調整	4段階	<p>天井埋込スピーカー (ATT付) (16cm)</p>  <table border="1"> <tr><td>定格入力</td><td>3W (3.3kΩ)、1W (10kΩ)</td></tr> <tr><td>出力音圧レベル</td><td>95dB (1W/1m)</td></tr> <tr><td>周波数特性</td><td>85Hz~15kHz (-20dB)</td></tr> <tr><td>使用スピーカー</td><td>16cmコンスピアカー</td></tr> <tr><td>仕上げ</td><td>本体: ABS樹脂</td></tr> <tr><td>パネル</td><td>ネット: アルミバンチング、枠: ABS樹脂</td></tr> <tr><td>音量調整</td><td>4段階</td></tr> </table> <p>パナソニック: WS-TN635+WS-6530 相当品</p>	定格入力	3W (3.3kΩ)、1W (10kΩ)	出力音圧レベル	95dB (1W/1m)	周波数特性	85Hz~15kHz (-20dB)	使用スピーカー	16cmコンスピアカー	仕上げ	本体: ABS樹脂	パネル	ネット: アルミバンチング、枠: ABS樹脂	音量調整	4段階	<p>防滴露出形天井スピーカー (ATT付)</p>  <table border="1"> <tr><td>定格入力</td><td>3W (3.3kΩ)、1W (10kΩ)</td></tr> <tr><td>出力音圧レベル</td><td>92dB (1W/1m)</td></tr> <tr><td>周波数特性</td><td>140Hz~20kHz (-20dB)</td></tr> <tr><td>使用スピーカー</td><td>12cmコンスピアカー</td></tr> <tr><td>仕上げ</td><td>本体: ASA樹脂、取付金具: ステンレス</td></tr> <tr><td>音量調整</td><td>4段階</td></tr> <tr><td>保護等級</td><td>IPX5 (JIS C 0920)</td></tr> <tr><td>免塵性能</td><td>JIS洗浄度クラス1</td></tr> </table> <p>パナソニック: WS-TS135 相当品</p>	定格入力	3W (3.3kΩ)、1W (10kΩ)	出力音圧レベル	92dB (1W/1m)	周波数特性	140Hz~20kHz (-20dB)	使用スピーカー	12cmコンスピアカー	仕上げ	本体: ASA樹脂、取付金具: ステンレス	音量調整	4段階	保護等級	IPX5 (JIS C 0920)	免塵性能	JIS洗浄度クラス1	<p>防滴スピーカー</p>  <table border="1"> <tr><td>定格入力</td><td>5W (2kΩ)、3W (3.3kΩ)</td></tr> <tr><td>周波数特性</td><td>1W (10kΩ)、0.5W (20kΩ)</td></tr> <tr><td>出力音圧レベル</td><td>90dB (1W/1m)</td></tr> <tr><td>周波数特性</td><td>130Hz~15kHz (偏差20dB)</td></tr> <tr><td>使用スピーカー</td><td>10cmコンスピアカー</td></tr> <tr><td>仕上げ</td><td>エンクロージャー: 耐候性ABS樹脂</td></tr> <tr><td>保護等級</td><td>IPX3 (JIS C 0920)</td></tr> </table> <p>パナソニック: WS-5820 相当品</p>	定格入力	5W (2kΩ)、3W (3.3kΩ)	周波数特性	1W (10kΩ)、0.5W (20kΩ)	出力音圧レベル	90dB (1W/1m)	周波数特性	130Hz~15kHz (偏差20dB)	使用スピーカー	10cmコンスピアカー	仕上げ	エンクロージャー: 耐候性ABS樹脂	保護等級	IPX3 (JIS C 0920)	<p>アッテネーター (0.5~6W)</p>  <table border="1"> <tr><td>入力容量</td><td>0.5W~6W</td></tr> <tr><td>入力インピーダンス</td><td>20kΩ~1.67kΩ</td></tr> <tr><td>音量調整</td><td>5段階</td></tr> <tr><td>パネル</td><td>新金属</td></tr> <tr><td>適合ボックス</td><td>JIS1 10口用スイッチボックス</td></tr> </table> <p>パナソニック: WZ-VC106/F 相当品</p>	入力容量	0.5W~6W	入力インピーダンス	20kΩ~1.67kΩ	音量調整	5段階	パネル	新金属	適合ボックス	JIS1 10口用スイッチボックス
定格入力	3W (3.3kΩ)、1W (10kΩ)																																																																							
出力音圧レベル	92dB (1W/1m)																																																																							
周波数特性	150Hz~20kHz (-20dB)																																																																							
使用スピーカー	8cmコンスピアカー																																																																							
仕上げ	本体: ABS樹脂																																																																							
パネル	ネット: アルミバンチング 白色 枠: ABS樹脂 白色																																																																							
音量調整	4段階																																																																							
定格入力	3W (3.3kΩ)、1W (10kΩ)																																																																							
出力音圧レベル	95dB (1W/1m)																																																																							
周波数特性	85Hz~15kHz (-20dB)																																																																							
使用スピーカー	16cmコンスピアカー																																																																							
仕上げ	本体: ABS樹脂																																																																							
パネル	ネット: アルミバンチング、枠: ABS樹脂																																																																							
音量調整	4段階																																																																							
定格入力	3W (3.3kΩ)、1W (10kΩ)																																																																							
出力音圧レベル	92dB (1W/1m)																																																																							
周波数特性	140Hz~20kHz (-20dB)																																																																							
使用スピーカー	12cmコンスピアカー																																																																							
仕上げ	本体: ASA樹脂、取付金具: ステンレス																																																																							
音量調整	4段階																																																																							
保護等級	IPX5 (JIS C 0920)																																																																							
免塵性能	JIS洗浄度クラス1																																																																							
定格入力	5W (2kΩ)、3W (3.3kΩ)																																																																							
周波数特性	1W (10kΩ)、0.5W (20kΩ)																																																																							
出力音圧レベル	90dB (1W/1m)																																																																							
周波数特性	130Hz~15kHz (偏差20dB)																																																																							
使用スピーカー	10cmコンスピアカー																																																																							
仕上げ	エンクロージャー: 耐候性ABS樹脂																																																																							
保護等級	IPX3 (JIS C 0920)																																																																							
入力容量	0.5W~6W																																																																							
入力インピーダンス	20kΩ~1.67kΩ																																																																							
音量調整	5段階																																																																							
パネル	新金属																																																																							
適合ボックス	JIS1 10口用スイッチボックス																																																																							

注意: 本図は参考図です。ご利用者の責任の下に件名に合わせたシステム構築を行い必要な箇所を編集後、ご活用ください。

デスクアンプ 10局 240W
D10240

デスク型アンプ 10局 240W